



SA2100

SA2105

SA2110

SA2115

www.philips.com/support

Για υποστήριξη καλέστε
0 0800 3122 1223

Συσκευή αναπαραγωγής ήχου

PHILIPS

Χρειάζεστε βοήθεια;

Παρακαλούμε επισκεφθείτε την ιστοσελίδα

www.philips.com/support

όπου μπορείτε να έχετε πρόσβαση σε ένα πλήρες σετ υλικού υποστήριξης όπως εγχειρίδιο χρήστη, οδηγούς γρήγορης εκμάθησης, τις τελευταίες αναβαθμίσεις λογισμικού και απαντήσεις σε συνήθεις ερωτήσεις.

Ή καλέστε τη Γραμμή Βοήθειας Φροντίδας Πελατών,

0 0800 3122 1223 (1 αστική μονάδα)

όπου η ομάδα επαγγελματικής υποστήριξης θα χαρεί να σας βοηθήσει στην επίλυση οποιουδήποτε προβλήματος που πιθανόν να έχετε με τη συσκευή σας.

Χώρα	Τηλεφωνο	Χρέωση	Να έχετε προχειρα
Europe			
Austria	0820 901115	€0.20	Das Kaufdatum, Modellnummer und Serial nummer
Belgium	070 253 010	€0.17	La date d'achat la référence et le numéro de série du produit
Czech Republic	800142100	Místní tarif	Datum zakoupení, číslo modelu a sériové číslo
Denmark	35 25 87 61	Lokal tarif	Indkøbsdato, type-, model- og serienummer
Finland	09 2290 1908	Paikallispuheluumaksun hinta	Ostopäivä ja tarkka mallinnumero ja sarjanumero
France	08 9165 0006	€0.23	La date d'achat la référence et le numéro de série du produit
Germany	0180 5 007 532	€0.12	Das Kaufdatum, Modellnummer und Serial nummer
Greek	0 0800 3122 1223	1 αστική μονάδα	Την ημερομηνία αγοράς και τον ακριβή κωδικό μοντέλου και τον αριθμό σειράς του προϊόντος σας
Hungary	06 80 018544	Helyi tarifa	A vásárlás dátuma, modell szám és szériaszám
Ireland	01 601 1161	Local tariff	Date of Purchase, Model number and Serial number
Italy	199 404 042	€0.25	La data di acquisto, numero di modello e numero di serie
Luxemburg	26 84 30 00	Tarifification locale	La date d'achat, la référence et le numéro de série du produit
Netherlands	0900 0400 063	€0.20	De datum van aankoop, modelnummer en serienummer
Norway	2270 8250	Lokal tariff	Dataoetn da du kjøpte produktet & modellnummer & serienummeret
Poland	022 3491504	Cena połączenia lokalnego	Data zakupu, Numer modelu i numer serjiny
Portugal	2 1359 1440	Preço local	A data de compra, número do modelo e número de série
Russia	(495) 961-1111 8 800 200-0880	по России звонок бесплатный	Дата покупки, Номер модели и Серийный номер
Slovakia	0800004551	Miestna tarifa	Dátum zakúpenia, číslo modelu a sériové číslo
Spain	902 888 785	€0.15	Fecha de compra y número del modelo y número de serie
Sweden	08 632 0016	Lokal kostnad	Inköpsdatum, modellnummer och serienummer
Switzerland	02 2310 2116	Ortstarif	Das Kaufdatum, Modellnummer und Serial nummer
UK	0906 1010 017	£0.15	Date of Purchase, Model number and Serial number
North America			
Canada	1-800-661-6162 (Francophone) 1-888-744-5477 (English / Spanish)	Free	Date of Purchase, Model number and Serial number
USA	1-888-744-5477	Free	Date of Purchase, Model number and Serial number
South America			
Argentina	11 4544 2047	Tarifa local	Fecha de compra y número del modelo y número de serie
Brazil	0800 701 02 03 (Except Sao Paulo) 2121 0203 (Sao Paulo)	Grátis Preço local	A data de compra, número do modelo e número de série
Chile	600 744 5477	Tarifa local	Fecha de compra y número del modelo y número de serie
Mexico	01 800 504 6200	Gratis	Fecha de compra y número del modelo y número de serie
Asia			
China	4008 800 008	本地费率	购买日期、型号及序号
Hong Kong	2619 9663	本地费率	購買日期、型號及序號
Korea	02 709 1200	관세	구매일자, 모델 번호, 시리얼 번호

Περιεχόμενα

1	Σημαντικές πληροφορίες ασφαλείας	4
2	Η νέα σας συσκευή	8
2.1	Τί περιέχει το κουτί	8
2.2	Προαιρετικά αξεσουάρ	8
3	Ξεκινώντας	9
3.1	Επισκόπηση χειριστηρίων και συνδέσεων	9
3.2	Εγκατάσταση	10
3.3	Σύνδεση	10
3.3.1	Τοποθέτηση μπαταριών	10
3.3.2	Ανάγνωση της ένδειξης στάθμης μπαταρίας της συσκευής σας	11
3.4	Μεταφορά	11
3.4.1	Ασφαλής αποσύνδεση της συσκευής σας	12
3.5	Απόλαυση	12
3.5.1	Ενεργοποίηση και απενεργοποίηση	12
3.5.2	Περιήγηση στο μενού	12
4	Λεπτομερής λειτουργία	13
4.1	Λειτουργία μουσικής	13
4.1.1	Χειριστήρια	13
4.1.2	Χαρακτηριστικά αναπαραγωγής	14
4.2	Ραδιόφωνο*	15
4.2.1	Αυτόματος συντονισμός	15
4.2.2	Αναπαραγωγή ενός προρυθμισμένου ραδιοφωνικού σταθμού και συντονισμός του σταθμού	15
4.2.3	Αυτόματος συντονισμός	16
4.2.4	Προρυθμισμένοι σταθμοί για κάθε περιοχή	16
4.3	Εγγραφές	16
4.3.1	Πραγματοποιήστε εγγραφές	16
4.3.2	Αναπαραγωγή εγγραφών	17
4.3.3	Φόρτωση των εγγραφών στον υπολογιστή	17
4.3.4	Διαγραφή εγγραφών	17
4.4	Ρυθμίσεις	18
4.5	Χρήση της συσκευής σας για την αποθήκευση και τη μεταφορά αρχείων δεδομένων	18
5	Αναβάθμιση της συσκευής σας	19
5.1	Επιβεβαιώστε χειροκίνητα εάν το δικό σας firmware είναι ενημερωμένο	19
6	Τεχνικά χαρακτηριστικά	20
7	Συχνές ερωτήσεις	21
8	Γλωσσάρι	23

I Σημαντικές πληροφορίες ασφαλείας

Γενικές οδηγίες συντήρησης

- Μην εκθέτετε τη συσκευή σε θερμότητα προερχόμενη από εξοπλισμό θέρμανσης ή άμεση επαφή με τον ήλιο.
- Μην αφήνετε τη συσκευή αναπαραγωγής να πέσει και μην ρίχνετε αντικείμενα επάνω στη συσκευή.
- Μη βυθίζετε τη συσκευή αναπαραγωγής σε νερό. Μην αφήνετε να εισέλθει νερό στην υποδοχή του ακουστικού ή στο διαμέρισμα της μπαταρίας, καθώς η είσοδος νερού στη συσκευή μπορεί να προκαλέσει σημαντική βλάβη.
- Μη χρησιμοποιείτε καθαριστικά τα οποία περιέχουν οινόπνευμα, αμμωνία, βενζίνη ή τριπτικά συστατικά, καθώς μπορεί να καταστρέψουν τη φινιρισμένη επιφάνεια της συσκευής αναπαραγωγής.
- Η ύπαρξη ενεργοποιημένων κινητών τηλεφώνων στη γύρω περιοχή μπορεί να δημιουργήσει παρεμβολές στη συσκευή.
- Δημιουργήστε εφεδρικά αντίγραφα ασφαλείας των αρχείων σας. Παρακαλούμε βεβαιωθείτε ότι έχετε κρατήσει τα αρχικά αρχεία τα οποία κατεβάσατε στη συσκευή σας. Η Πθιμιππ δε φέρει καμία ευθύνη για τυχόν απώλεια περιεχομένου σε περίπτωση πρόκλησης ζημιών στη συσκευή ή μη δυνατότητας ανάγνωσης.
- Διαχειριστείτε (μεταφορά, διαγραφή, κλπ.) τα αρχεία σας μόνο μέσω του παρεχόμενο λογισμικού μουσικής για να αποφύγετε τα προβλήματα!

Σχετικά με τη λειτουργία και τις θερμοκρασίες αποθήκευσης

- Λειτουργήστε τη συσκευή σε χώρο όπου η θερμοκρασία είναι μεταξύ 0 και 35°C.
- Αποθηκεύστε την σε χώρο όπου η θερμοκρασία είναι μεταξύ -20 και 45°C.
- Η διάρκεια ζωής της μπαταρίας ίσως μειωθεί σε συνθήκες χαμηλής θερμοκρασίας.

Ασφάλεια της ακοής σας

Κάνετε ακρόαση σε μέτρια ένταση ήχου.

- Η χρήση ακουστικών σε υψηλή ένταση ήχου μπορεί να βλάψει την ακοή σας. Αυτό το προϊόν μπορεί να παράγει ήχους σε περιοχές ηχητικής ισχύος (decibel) οι οποίες είναι δυνατόν να προκαλέσουν απώλεια ακοής σε έναν φυσιολογικό άνθρωπο, ακόμη κι αν ο χρόνος έκθεσης σε αυτούς τους ήχους είναι μικρότερος του ενός λεπτού. Οι υψηλότερες περιοχές ηχητικής ισχύος προσφέρονται για τα άτομα που ίσως έχουν ήδη υποστεί κάποια απώλεια ακοής.
- Ο ήχος μπορεί να εξασπατήσει. Με την πάροδο του χρόνου, το "επίπεδο άνεσης" της ακοής σας προσαρμόζεται στις υψηλότερες εντάσεις ήχου. Έτσι, μετά από ακρόαση για μεγάλο χρονικό διάστημα, αυτό που ακούγεται "φυσιολογικό" μπορεί στην πραγματικότητα να είναι δυνατό και επιβλαβές για την ακοή σας. Για να προστατευθείτε από αυτόν τον κίνδυνο, ρυθμίστε την ένταση του ήχου σας σε ένα ασφαλές επίπεδο πριν προσαρμοστεί η ακοή σας και αφήστε την ρυθμισμένη εκεί.



Για να προσδιορίσετε ένα ασφαλές επίπεδο έντασης:

- Ρυθμίστε την ένταση του ήχου σας σε ένα χαμηλό επίπεδο.
- Αυξήστε αργά την ένταση μέχρι το σημείο όπου μπορείτε να ακούτε τον ήχο άνετα και καθαρά χωρίς παραμορφώσεις.

Κάνετε ακρόαση για λογικά χρονικά διαστήματα:

- Η έκθεση στον ήχο για πολύ μεγάλα χρονικά διαστήματα, ακόμη και στα φυσιολογικά "ασφαλής" επίπεδα, μπορεί επίσης να προκαλέσει απώλεια ακοής.
- Φροντίστε οπωσδήποτε να χρησιμοποιείτε τη συσκευή σας σε λογικά πλαίσια και να κάνετε ανάλογα διαλείμματα.

Φροντίστε οπωσδήποτε να τηρείτε τις ακόλουθες βασικές οδηγίες όταν κάνετε χρήση των ακουστικών σας.

- Κάνετε ακρόαση σε λογικά επίπεδα έντασης για λογικά χρονικά διαστήματα.
- Φροντίστε να μην αλλάζετε την ένταση του ήχου καθώς προσαρμόζεται η ακοή σας.
- Μη δυναμώνετε την ένταση σε σημείο που να μη μπορείτε να ακούτε τι συμβαίνει γύρω σας.
- Να είστε προσεκτικός ή να διακόπτετε προσωρινά τη χρήση σε ενδεχομένως επικίνδυνες καταστάσεις.
- Μη χρησιμοποιείτε ακουστικά όταν οδηγείτε μηχανοκίνητο όχημα, όταν κάνετε ποδήλατο, τλαυεβοασδ, κλπ.. Αυτό μπορεί να αποτελέσει κίνδυνο για την οδική κυκλοφορία και είναι παράνομο σε πολλές περιοχές/χώρες.

Σημαντικό (για μοντέλα που παρέχονται με ακουστικά):

Η Πθιμιπτ εγγυάται τη συμμόρφωση με τη μέγιστη στάθμη ηχητικής ισχύος των συσκευών αναπαραγωγής ήχου της, όπως αυτή καθορίζεται από τους αρμόδιους ρυθμιστικούς φορείς, μόνο με χρήση του αρχικού μοντέλου των παρεχόμενων ακουστικών. Σε περίπτωση που αυτό το μοντέλο χρειαστεί αντικατάσταση, σάς συνιστούμε να επικοινωνήσετε με τον τοπικό σας αντιπρόσωπο λιανικής πώλησης προκειμένου να παραγγείλετε ακριβώς το ίδιο μοντέλο με το αρχικό, το οποίο παρέχεται από τη Πθιμιπτ.

Πληροφορίες σχετικά με τα πνευματικά δικαιώματα

Όλες οι υπόλοιπες εμπορικές ονομασίες και ονόματα προϊόντων είναι εμπορικά σήματα των αντίστοιχων εταιρειών ή οργανισμών.

Η μη εξουσιοδοτημένη δημιουργία αντιγράφων ηχογραφήσεων, είτε αυτά έχουν ληφθεί από το Ίξυεσξου είτε έχουν πραγματοποιηθεί από ΓΔ, συνιστά παραβίαση των νόμων περί πνευματικών δικαιωμάτων και τις διεθνείς συμβάσεις.

Η έκδοση μη εξουσιοδοτημένων αντιγράφων υλικού που διαθέτει προστασία από αντιγραφή, συμπεριλαμβανομένων προγραμμάτων υπολογιστών, αρχείων, εκπομπών και ηχογραφήσεων, μπορεί να αποτελέσει παράβαση της προστασίας των πνευματικών δικαιωμάτων και συνιστά ποινικό αδίκημα. Αυτός ο εξοπλισμός δεν πρέπει να χρησιμοποιείται για τέτοιους σκοπούς.

Το Windows Media και το λογότυπο των Windows είναι εμπορικά σήματα ή σήματα κατατεθέντα της Microsoft Corporation στις Ηνωμένες Πολιτείες και/ή σε άλλες χώρες.

Καταγραφή δεδομένων

Η Πθιμιπτ έχει δεσμευθεί για τη βελτίωση της ποιότητας των προϊόντων σας και της εμπειρίας Πθιμιπτ του χρήστη. Για να γίνει κατανοητό το προφίλ χρήσης αυτής της συσκευής, η συσκευή αυτή καταγράφει ορισμένες πληροφορίες/δεδομένα στη διατηρήσιμη περιοχή μνήμης της συσκευής. Τα δεδομένα αυτά χρησιμοποιούνται για την αναγνώριση και ανίχνευση αστοχιών ή προβλημάτων που μπορεί εσείς σαν χρήστης να αντιμετωπίσετε κατά τη χρήση της συσκευής. Τα δεδομένα που αποθηκεύονται, για παράδειγμα, θα είναι η διάρκεια της αναπαραγωγής στη λειτουργία μουσικής, η διάρκεια της αναπαραγωγής στη λειτουργία δέκτη, πόσες φορές αντιμετωπίσατε εξασθενημένη μπαταρία κλπ. Τα δεδομένα που αποθηκεύονται δεν αποκαλύπτουν το περιεχόμενο ή τα μέσα που χρησιμοποιήθηκαν στη συσκευή ή την πηγή των δοψξμοαδτ. Τα δεδομένα που αποθηκεύονται στη συσκευή ανακτώνται και χρησιμοποιούνται ΜΟΝΟ εάν ο χρήστης επιτρέψει τη συσκευή στο κέντρο σέρβις της Πθιμιπτ και ΜΟΝΟ για να απλοποιήσουν την ανίχνευση και πρόληψη σφαλμάτων. Τα δεδομένα που αποθηκεύονται θα είναι διαθέσιμα στο χρήστη μόλις τα ζητήσει.

Απόρριψη του παλιού προϊόντος σας



Το προϊόν σας έχει σχεδιαστεί και κατασκευαστεί με υλικά και εξαρτήματα υψηλής ποιότητας, τα οποία μπορούν να ανακυκλωθούν και να ξαναχρησιμοποιηθούν.

Όταν ένα προϊόν διαθέτει το σύμβολο ενός διαγραμμένου τροχήλατου κάδου απορριμάτων, αυτό σημαίνει ότι το προϊόν αυτό διέπεται από την Ευρωπαϊκή Οδηγία 2002/96/EK.



Ενημερωθείτε σχετικά με το τοπικό σύστημα ξεχωριστής συλλογής ηλεκτρικών και ηλεκτρονικών προϊόντων.

Συμμορφωθείτε με την ισχύουσα τοπική νομοθεσία και μην απορρίπτετε τα παλιά σας προϊόντα μαζί με τα οικιακά απορρίμματα. Η σωστή απόρριψη των παλιών σας προϊόντων θα βοηθήσει στη μείωση των πιθανών αρνητικών επιπτώσεων για το περιβάλλον και την ανθρώπινη υγεία.

Τροποποιήσεις

Τροποποιήσεις χωρίς τη σχετική άδεια του κατασκευαστή μπορεί να ακυρώσουν τη δικαιοδοσία του χρήστη για λειτουργία της συσκευής.

Σημείωση για την Ευρωπαϊκή Ένωση

Η συσκευή αυτή συμμορφώνεται με τις απαιτήσεις περί ηλεκτρομαγνητικών παρεμβολών της Ευρωπαϊκής Ένωσης..

2 Η νέα σας συσκευή

Με τη νέα συσκευή που αγοράσατε, μπορείτε να απολαύσετε τα εξής:

- Αναπαραγωγή MP3 και WMA
- Ραδιόφωνο FM
- Εγγραφή ήχου

2.1 Τί περιέχει το κουτί

Τα παρακάτω αξεσουάρ περιλαμβάνονται στη συσκευή σας:



Συσκευή ήχου



Ακουστικά



Καλώδιο επέκτασης USB



Μπαταρίες AAA



Οδηγός γρήγορης εκκίνησης



CD-ROM το οποίο περιέχει τον Philips Device Manager, το Εγχειρίδιο Χρήστη και Συχνές Ερωτήσεις (FAQs).

2.2 Προαιρετικά αξεσουάρ

Τα παρακάτω αξεσουάρ δεν περιλαμβάνονται με τη συσκευή σας, αλλά μπορείτε να τα προμηθευτείτε ξεχωριστά. Μπορείτε να τα βρείτε στις ιστοσελίδες www.philips.com/register (Ευρώπη) ή www.philips.com/usasupport (ΗΠΑ).

* Το Ραδιόφωνο FM είναι διαθέσιμο μόνο σε μερικές τοπικές εκδόσεις.

3 ΞΕΚΙΝΩΝΤΑΣ

3.1 Επισκόπηση χειριστηρίων και συνδέσεων

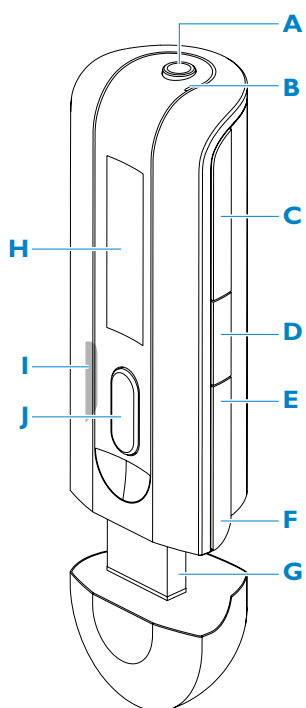

A	Υποδοχή σύνδεσης ακουστικών
B	Μικρόφωνο
C - Vol +	Πλήκτρο έντασης επάνω/κάτω
D MENU/REC	Πιέστε για πρόσβαση στο μενού / Επιστροφή στο προηγούμενο μενού / Εκκίνηση ή παύση εγγραφής ήχου
E	Πιέστε για επιστροφή σε ένα προηγούμενο κομμάτι, πιέστε παρατεταμένα για γρήγορη μετακίνηση προς τα πίσω. Στη λειτουργία μενού, πιέστε για πλοήγηση μέσα στο μενού.
F	Πιέστε για υπερπήδηση στο επόμενο κομμάτι, πιέστε παρατεταμένα για γρήγορη μετακίνηση προς τα εμπρός. Στη λειτουργία μενού, πιέστε για πλοήγηση μέσα στο μενού.
G	Υποδοχή σύνδεσης USB
H Οθόνη	Δυναμική εμφάνιση μενού, επιλογών και πληροφοριών κομματιών
I	Απενεργοποίηση ή ενεργοποίηση των πλήκτρων της συσκευής
J /	Ενεργοποίηση/απενεργοποίηση και αναπαραγωγή / παύση, επιβεβαίωση ρύθμισης μενού

3.2 Εγκατάσταση

! **ΣΗΜΑΝΤΙΚΟ** Βεβαιωθείτε ότι εγκαθιστάτε το λογισμικό το οποίο περιλαμβάνεται στη συσκευασία του CD για μεταφορά μουσικής και φωτογραφιών.

Απαιτήσεις συστήματος:

- Windows XP, ME ή 2000
- Επεξεργαστής Pentium Class 300MHz ή υψηλότερος
- 128MB RAM
- 500MB χώρος στο σκληρό δίσκο
- Σύνδεση Internet (κατά προτίμηση)
- Microsoft Internet Explorer 6,0 ή μεταγενέστερο
- Θύρα USB

- 1 Τοποθετήστε το CD που παρέχεται μαζί με το προϊόν σας στη μονάδα δίσκου CD-ROM του υπολογιστή σας.
- 2 Ακολουθήστε τις οδηγίες στην οθόνη για να ολοκληρώσετε την εγκατάσταση του **Philips Device Manager**.
- 3 Εάν το πρόγραμμα λογισμικού δεν εκκινήσει αυτόματα, περιηγηθείτε στο περιεχόμενο του CD χρησιμοποιώντας το Windows Explorer και εκτελέστε το πρόγραμμα κάνοντας διπλό κλικ στο αρχείο με την επέκταση .exe.

Χάσατε το CD σας; Μην ανησυχείτε, μπορείτε να .κατεβάσετε. το περιεχόμενο του CD από την ιστοσελίδα www.philips.com/support ή www.philips.com/usasupport (για όσους διαμένουν στις ΗΠΑ).

3.3 Σύνδεση

3.3.1 Τοποθέτηση μπαταριών



- 1 Αφαιρέστε το καπάκι USB.

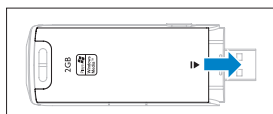



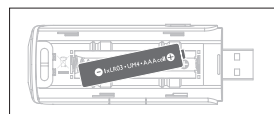

- 2 Αφαιρέστε το κάλυμμα των μπαταριών μετακινώντας το κατά τη φορά του βέλους.



- 3 Τοποθετήστε τις μπαταρίες AAA που παρέχονται, στη θήκη μπαταριών.

3.3.2 Ανάγνωση της ένδειξης στάθμης μπαταρίας της συσκευής σας

Οι κατά προσέγγιση στάθμες της μπαταρίας σας υποδεικνύονται ως ακολούθως:

-  Μπαταρία γεμάτη
-  Μπαταρία γεμάτη κατά τα δύο τρίτα
-  Μπαταρία γεμάτη κατά το ήμισυ
-  Χαμηλό επίπεδο μπαταρίας
-  Άδεια μπαταρία

 **ΣΥΜΒΟΥΛΗ** Όταν οι μπαταρίες είναι σχεδόν άδειες, η οθόνη χαμηλής μπαταρίας αναβοσβήνει. Η συσκευή σας θα τεθεί σε κατάσταση αδράνειας σε λιγότερο από 60 δευτερόλεπτα. Η συσκευή σας θα αποθηκεύσει όλες τις ρυθμίσεις και τις μη ολοκληρωμένες εγγραφές πριν μεταβεί σε κατάσταση αδράνειας.

3.4 Μεταφορά

Η συσκευή σας εμφανίζεται ως συσκευή αποθήκευσης USB στον **Windows Explorer** (Εξερεύνηση **Windows**). Κατά τη διάρκεια της σύνδεσης USB, μπορείτε να οργανώσετε αρχεία και να μεταφέρετε μουσικά κομμάτια στη συσκευή σας.

- 1 Κάντε κλικ και επιλέξτε ένα ή περισσότερα κομμάτια για μεταφορά μεταξύ της συσκευής και του υπολογιστή σας.
- 2 Χρησιμοποιήστε τις ενέργειες 'δσαη αζδ δσοπ' (σύρσιμο και απόθεση) για να ολοκληρώσετε τη μεταφορά σας.

 **Συμβουλή** Για να μεταφέρετε μουσικά ΓΔ στη συσκευή σας χρησιμοποιήστε προγράμματα λογισμικού όπως Νφτιγναυθ Κφλεβω ή **Windows Media Player**, ακολουθώντας τη διαδικασία rip (μετατροπή) των μουσικών κομματιών στο CD σας σε αρχεία MP3/WMA. Αντιγράψτε τα αρχεία στη ψηφιακή σας συσκευή αναπαραγωγής ήχου μέσω του **Windows Explorer** (Εξερεύνηση **Windows**). Δωρεάν εκδόσεις αυτών των προγραμμάτων μπορείτε να κατεβάσετε από το [ιζυεσζευ](#).

 **Συμβουλή** Οργανώστε τη μουσική σας σε φακέλους. Η συσκευή σας θα αναπαράγει τη μουσική σας ανά φάκελο έτσι ώστε να μπορείτε να οργανώσετε τη μουσική σας σύμφωνα με τους καλλιτέχνες και τα άλμπουμ. Μπορείτε επίσης να αποθηκεύσετε τη μουσική σας εκτός του φακέλου, μπορείτε να αναπαράγετε αυτή τη μουσική από το φάκελο μενού, επιλέγοντας **Other songs** (Άλλα κομμάτια) ή απλά να επιλέξετε **shuffle all** (Τυχαία αναπαραγωγή όλων) για να αναπαράγετε όλη τη μουσική που βρίσκετε εντός και εκτός των φακέλων.

3.4.1 Ασφαλής αποσύνδεση της συσκευής σας

Κλείστε οποιαδήποτε ενεργή εφαρμογή συνεργάζεται με τη συσκευή σας. Αφαιρέστε τη συσκευή σας με ασφάλεια κάνοντας κλικ στο εικονίδιο  στο πλαίσιο εργασιών που εμφανίζεται στον Η/Υ σας.

3.5 Απόλαυση

3.5.1 Ενεργοποίηση και απενεργοποίηση

Για ενεργοποίηση, πιέστε **▶||** έως ότου εμφανιστεί η οθόνη καλοσωρίσματος της Πθιμππτ.





Για απενεργοποίηση, πιέστε παρατεταμένα το **▶||** έως ότου η οθόνη δεν εμφανίζει καμία ένδειξη.

 **Συμβουλή** Η συσκευή σας απενεργοποιείται αυτόματα εάν δεν πραγματοποιηθεί κανένας χειρισμός ή αναπαραγωγή μουσικής μέσα σε χρονικό διάστημα 3 λεπτών.

3.5.2 Περιήγηση στο μενού

Η συσκευή σας διαθέτει ένα διαισθητικό σύστημα πλοήγησης μενού, για τη μετακίνησή σας ανάμεσα στις διάφορες ρυθμίσεις και λειτουργίες. Χρησιμοποιήστε τα πλήκτρα **◀◀** και **▶▶** για να περιηγηθείτε μέσα στα μενού. Πατήστε **▶||** για επιβεβαίωση της επιλογής σας. Μπορείτε να πιέσετε **MENU** για πρόσβαση στο μενού και να επιστρέψετε στο προηγούμενο επίπεδο.

Όταν ενεργοποιηθεί η συσκευή σας, εμφανίζεται το Root menu (Ριζικό μενού). Αυτό περιλαμβάνει:

 Music (Μουσική)	Αναπαράγετε τα ψηφιακά σας μουσικά κομμάτια
 Radio (Ραδιόφωνο)	Ακούστε τους ραδιοφωνικούς σας σταθμούς
 Recordings (Εγγραφές)	Αναπαράγετε τις εγγραφές σας
 Settings (Ρυθμίσεις)	Αλλάζτε τη λειτουργία αναπαραγωγής, το equalizer (ισοσταθμιστή) ή τις ρυθμίσεις γλώσσας, απεικόνιση πληροφοριών της συσκευής

4 Λεπτομερής λειτουργία

4.1 Λειτουργία μουσικής (ισχύει και στην αναπαραγωγή εγγραφών)

4.1.1 Χειριστήρια

Κατά την αναπαραγωγή κομματιών, μπορείτε να κάνετε τα παρακάτω:

Για να	Κάντε αυτό
Αναπαραγωγή / Παύση κομματιών	Πιέστε ►►
Μετάβαση στο επόμενο κομμάτι	Πιέστε ►►
Μετάβαση στο προηγούμενο κομμάτι	Πιέστε ◄◄
Αναζήτηση προς τα εμπρός	Πιέστε και κρατήστε ►►
Αναζήτηση προς τα πίσω	Πιέστε και κρατήστε ◄◄
Επιστροφή στην αναζήτηση	Πιέστε το πλήκτρο MENU
Αύξηση έντασης	Πιέστε VOL +
Μείωση έντασης	Πιέστε VOL -

Από το κύριο μενού, επιλέξτε  για να μπείτε στη λειτουργία μουσικής.

Μπορείτε να αναζητήσετε από τις παρακάτω μουσικές επιλογές:

φάκελοι	▶ φάκελοι	▶ Αναπαραγωγή όλων των κομματιών ανά φάκελο, με αλφαβητική σειρά
	▶ Άλλα κομμάτια	▶ Αναπαραγωγή όλων των κομματιών εκτός φακέλου, με αλφαβητική σειρά
Τυχαία αναπαραγωγή όλων	▶ Τυχαία αναπαραγωγή όλων των κομματιών	



 **Σημείωση** Η συσκευή αυτή δεν υποστηρίζει μουσικά κομμάτια ΨΝΑ με προστασία πνευματικών δικαιωμάτων (Digital Rights Management -DRM) τα οποία έχουν αγοραστεί μέσω του internet.

4.1.2 Χαρακτηριστικά αναπαραγωγής

Λειτουργίες αναπαραγωγής

Μπορείτε να ρυθμίσετε τη συσκευή σας ώστε να αναπαράγει κομμάτια είτε τυχαία ή επαναλαμβανόμενα.

- 1 Πιέστε **MENU**, επιλέξτε **Settings** (Ρυθμίσεις) και μετά επιλέξτε **Play modes** (Λειτουργία αναπαραγωγής).
- 2 Πιέστε **◀◀ / ▶▶** για να περιηγηθείτε στις διάφορες λειτουργίες αναπαραγωγής (**Repeat 1** (Επανάληψη ενός), **Repeat all** (Επανάληψη όλων), **Shuffle** (Τυχαία αναπαραγωγή όλων) και **Off** (Ανενεργό)).
- 3 Πιέστε **▶||** για επιβεβαίωση της επιλογής σας.

Εικονίδιο	Σημασία
Off (Ανενεργό)	Κανονική αναπαραγωγή
 Repeat 1 (Επανάληψη ενός)	Επανειλημμένη αναπαραγωγή ενός κομματιού
 Repeat all (Επανάληψη όλων)	Επανειλημμένη αναπαραγωγή όλων των κομματιών
 Shuffle (Τυχαία αναπαραγωγή)	Τυχαία και επανειλημμένη αναπαραγωγή όλων των κομματιών

 **Σημείωση** Οι λειτουργίες αναπαραγωγής δεν είναι διαθέσιμες όταν αναπαράγονται εγγραφές.

Ρυθμίσεις ήχου

Μπορείτε να ρυθμίσετε τη συσκευή σας να αναπαράγει μουσικά κομμάτια με διαφορετικές ρυθμίσεις EP (ισοσταθμιστή).

- 1 Πιέστε **MENU**, επιλέξτε **Ερφαμι εσ** (Ισοσταθμιστής).
- 2 Πιέστε **◀◀ / ▶▶** για να επιλέξετε **Pop, Jazz, Rock, Classic** ή **Off** (Ανενεργό).
- 3 Πιέστε **▶||** για να αποθηκεύσετε το σταθμό σας.

4.2 Ραδιόφωνο*

Από το ριζικό μενού, επιλέξτε  για να μπειτε στη λειτουργία ραδιοφώνου.

Σύνδεση των ακουστικών

Τα παρεχόμενα ακουστικά λειτουργούν σαν μια κεραία ραδιοφώνου. Βεβαιωθείτε ότι είναι σωστά συνδεδεμένα για να εξασφαλίσετε την άριστη λήψη.

Επιλογή της περιοχής FM

Από το κύριο μενού, επιλέξτε  > **Radio settings** (Ρυθμίσεις ραδιοφώνου).













Περιοχή	Εύρος συχνοτήτων	Βήματα συντονισμού
Αμερική	87.5 - 108MHz	0.1 MHz
Ευρώπη	87.5 - 108MHz	0.05MHz
Ασία	87.5 - 108MHz	0.05MHz

4.2.1 Αυτόματος συντονισμός

- 1 Επιλέξτε **Auto tune** (Αυτόματος συντονισμός) κάτω από το μενού Radio (Ραδιόφωνο) .
- > Η συσκευή θα αναζητήσει τους σταθμούς με το ισχυρότερο σήμα και θα αποθηκεύσει αυτόματα έως 10 σαν προρυθμισμένους.

 **Συμβουλή** Διακόψτε τον αυτόματο συντονισμό πιέζοντας οποιοδήποτε πλήκτρο εκτός από το πλήκτρο έντασης.

4.2.2 Αναπαραγωγή ενός προρυθμισμένου ραδιοφωνικού σταθμού και συντονισμός του σταθμού

- 1 Από το μενού Radio (Ραδιόφωνο) , επιλέξτε **Presets** (Προρύθμιση).
- 2 Πιέστε  ή  για να αναζητήσετε και να επιλέξετε τους προρυθμισμένους σταθμούς.
- 3 Αφού επιλέξετε έναν προρυθμισμένο σταθμό, πιέστε για λίγο  /  για να μεταβείτε σε άλλους προρυθμισμένους σταθμούς.
- 4 Μπορείτε επίσης να συντονίσετε τη συχνότητα του επιλεγμένου προρυθμισμένου σταθμού πιέζοντας παρατεταμένα τα πλήκτρα  / , ο αριθμός προρύθμισης θα αναβοσβήνει, πιέστε για λίγο  ή  ξανά για να συντονίσετε τη συχνότητα βήμα προς βήμα, πιέστε παρατεταμένα για αναζήτηση του κοντινότερου σταθμού με το ισχυρότερο σήμα. Για επιβεβαίωση και αποθήκευση του σήματος, πιέστε , ή πιέστε  /  για αναζήτηση ξανά.

* Το Ραδιόφωνο FM είναι διαθέσιμο μόνο σε μερικές τοπικές εκδόσεις.

4.2.3 Αυτόματος συντονισμός

- 1 Ο αυτόματος συντονισμός κάτω από το μενού ραδιοφώνου σας προσφέρει απευθείας συντονισμό του τρέχοντος προρυθμισμένου σταθμού ή του τελευταίου σταθμού που είχε αναπαραχθεί.
- 2 Ο τρέχων / τελευταίος αριθμός προρύθμισης που είχε αναπαραχθεί θα αναβοσβήνει αφού μπειτε σε αυτό το μενού.
- 3 Πιέστε για λίγο ◀◀ ή ▶▶ για να συντονίσετε τη συχνότητα βήμα προς βήμα (0.05MHz για Ευρώπη & Ασία, 0.1MHz για ΗΠΑ).
- 4 Πιέστε παρατεταμένα ◀◀ ή ▶▶ για να αναζητήσετε το επόμενο ισχυρότερο σήμα.
- 5 Για επιβεβαίωση και αποθήκευση του σήματος, πιέστε ▶▶, ή πιέστε ◀◀ / ▶▶ για αναζήτηση ξανά όπως στο βήμα 3 ή 4 παραπάνω.

4.2.4 Προρυθμισμένοι σταθμοί για κάθε περιοχή

Η συσκευή έχει τη δυνατότητα να αποθηκεύσει διαφορετικούς προρυθμισμένους σταθμούς για κάθε περιοχή. Αφού επιλέξετε την περιοχή στις ρυθμίσεις του ραδιοφώνου και αποθηκεύσετε τον προρυθμισμένο σταθμό, αυτός ο σταθμός θα αποθηκευτεί μόνο σε αυτή την περιοχή.

4.3 Εγγραφές

Η συσκευή σας επιτρέπει να πραγματοποιήσετε εγγραφές ήχου και να τις αναπαράγετε.

4.3.1 Πραγματοποιήστε εγγραφές

- 1 Πιέστε παρατεταμένα **REC** για να ξεκινήσετε την εγγραφή ήχου.
 - > Η συσκευή σας εμφανίζει την πρόοδο εγγραφής.
- 2 Πιέστε παρατεταμένα **REC** ξανά για να διακόψετε την εγγραφή ήχου.
 - > Η συσκευή σας εμφανίζει την πρόοδο αποθήκευσης. Η εγγραφή ήχου αποθηκεύεται στη συσκευή σας.
(Μορφή αρχείου: VOICEXXX.WAV όπου XXX είναι ο αριθμός εγγραφής, ο οποίος δημιουργείται αυτόματα.)

✳ **Συμβουλή** Μπορείτε οποιαδήποτε στιγμή να διακόψετε και να συνεχίσετε μια εγγραφή με το πλήκτρο ▶▶.

4.3.2 Αναπαραγωγή εγγραφών

Μπορείτε να βρείτε τις εγγραφές στη λειτουργία Εγγραφές.

- 1 Από το ριζικό μενού, επιλέξτε **🔍** για να μπείτε στη λειτουργία Εγγραφών. Η συσκευή σας θα αναπαράγει όλες τις εγγραφές σας αλφαβητικά ξεκινώντας από την τελευταία εγγραφή.
- 2 Πιέστε **▶▶** για να διακόψετε προσωρινά την αναπαραγωγή.
- 3 Πιέστε **◀◀** ή **▶▶** για να αναπαράγετε την επόμενη ή προηγούμενη εγγραφή.
- 4 Πιέστε παρατεταμένα **◀◀** ή **▶▶** για να κάνετε γρήγορη περιτύλιξη εμπρός ή πίσω της εγγραφής που αναπαράγεται.

4.3.3 Φόρτωση των εγγραφών στον υπολογιστή

- 1 Συνδέστε τη συσκευή στον υπολογιστή σας.
 - 2 Επιλέξτε τη συσκευή σας στο **Εξερεύνηση Ψιξδοψτ**.
- > Θα βρείτε ένα φάκελο **Voice** (Ηχος). Αυτός ο φάκελος περιέχει τις εγγραφές.
- 3 Αντιγράψτε και επικολλήστε τις εγγραφές σε οποιαδήποτε τοποθεσία θέλετε στον υπολογιστή σας.

4.3.4 Διαγραφή εγγραφών

Οι εγγραφές μπορούν να διαγραφούν μόνο στον υπολογιστή.

- 1 Συνδέστε τη συσκευή στον υπολογιστή σας.
- 2 Επιλέξτε τη συσκευή σας στο **Εξερεύνηση Ψιξδοψτ**.
- 3 Κάντε διπλό κλικ στο φάκελο **Voice** (Ηχος).
- 4 Επιλέξτε τα αρχεία που θέλετε να διαγράψετε και πιέστε **Delete** (Διαγραφή) στο πληκτρολόγιο του υπολογιστή σας.

4.4 Ρυθμίσεις

Μπορείτε να ρυθμίσετε τις προτιμήσεις της συσκευής σας ώστε να ταιριάζουν με τις ανάγκες σας.

- 1 Πιέστε **MENU** και επιλέξτε **SETTINGS (ΡΥΘΜΙΣΕΙΣ)**.
- 2 Πιέστε **◀◀ / ▶▶** για να κάνετε αναζήτηση ανάμεσα στις διάφορες επιλογές και πιέστε **▶▶** για να επιβεβαιώσετε την επιλογή σας.
- 3 Πιέστε **MENU** για έξοδο από την τρέχουσα οθόνη ρυθμίσεων.

Ρυθμίσεις	Περαιτέρω επιλογές
Playmode (Λειτουργία αναπαραγωγής)	Off (Ανενεργό) / Repeat 1 (Επανάληψη ενός) / Repeat all (Επανάληψη όλων) / Shuffle Repeat (Επανάληψη όλων)
Sound settings (Ρυθμίσεις ήχου)	Rock / Jazz / Pop / Classical / Off (Ανενεργό)
Language (Γλώσσα)	English (Αγγλικά) / French (Γαλλικά) / German (Γερμανικά) / Spanish (Ισπανικά) / Dutch (Ολλανδικά) / Italian (Ιταλικά) / Portuguese (Πορτογαλικά) / Polish (Πολωνικά) / Swedish (Σουηδικά) / Chinese Simplified (Απλοποιημένα Κινέζικα) / Chinese Traditional (Παραδοσιακά Κινέζικα) / Japanese (Ιαπωνικά) / Korean (Κορεάτικα) / Russian (Ρωσικά)
Information (Πληροφορίες)	Έκδοση FW (Ζισνψασε) / Διαθέσιμη μνήμη
Radio settings (Ρυθμίσεις ραδιοφώνου)	Αμερική / Ασία / Ευρώπη
Factory Settings (Εργοστασιακές Ρυθμίσεις)	Επαναφέρετε τις εργοστασιακές ρυθμίσεις

4.5 Χρήση της συσκευής σας για την αποθήκευση και τη μεταφορά αρχείων δεδομένων

Μπορείτε να χρησιμοποιήσετε τη συσκευή σας για την αποθήκευση και τη μεταφορά αρχείων δεδομένων αντιγράφοντας αρχεία δεδομένων στη συσκευή σας μέσω του **Windows Explorer**.

5 Αναβάθμιση της συσκευής σας

Η συσκευή σας ελέγχεται από ένα εσωτερικό πρόγραμμα που ονομάζεται firmware. Νεότερες εκδόσεις του firmware μπορεί να έχουν κυκλοφορήσει μετά από την αγορά της συσκευής σας.

Ένα πρόγραμμα λογισμικού που ονομάζεται **Philips Device Manager** σας επιτρέπει να ενημερώσετε το firmware της συσκευής σας εφόσον υπάρχει διαθέσιμη στον υπολογιστή σας μία νέα έκδοση του firmware.

Εγκαταστήστε το **Philips Device Manager** από το παρεχόμενο CD ή κατεβάστε την τελευταία έκδοση από την ιστοσελίδα www.philips.com/support ή www.philips.com/usasupport (για κατοίκους ΗΠΑ)

5.1 Επιβεβαιώστε χειροκίνητα εάν το δικό σας ζιονψασε είναι ενημερωμένο

1 Συνδέστε τη συσκευή στον υπολογιστή σας.

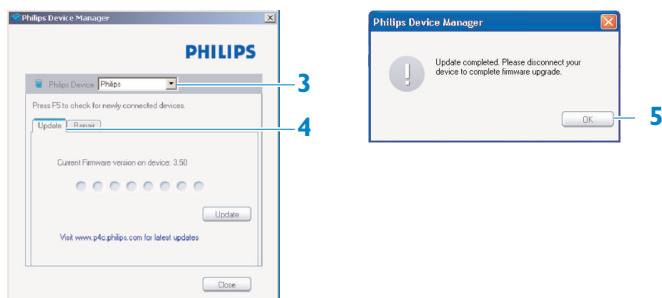

2 Εκκινήστε το **Philips Device Manager** επιλέγοντας **Εκκίνηση > Προγράμματα > Philips Digital Audio Player > SA21XX > Philips SA21XX Device Manager**.



3 Βεβαιωθείτε ότι είστε συνδεδεμένοι στο internet.

4 Κάντε κλικ στο **Update** (Αναβάθμιση).

> Το **Philips SA21XX Device Manager** θα ελέγξει εάν είναι διαθέσιμο νέο ζιονψασε στο ίζευεσξευ και θα το εγκαταστήσει στη συσκευή σας.

5 Όταν εμφανιστεί στην οθόνη το μήνυμα **Update completed** (Η αναβάθμιση ολοκληρώθηκε), κάντε κλικ στο **OK** και αποσυνδέστε τη συσκευή.

> Θα εμφανιστεί ένα μήνυμα **Updating firmware** (Αναβάθμιση ζιονψασε).

6 Τεχνικά χαρακτηριστικά

Ισχύς

- Παροχή ισχύος: Αλκαλικές μπαταρίες AAA*

Οθόνη

- Εικόνα / Οθόνη: Μονή απεικόνιση , 32 x 128 pixel

Ήχος

- Διαχωρισμός καναλιών: >35dB
- Ρυθμίσεις ισοσταθμιστή: Rock / Jazz / Pop / Classical / Off (Άϊάϊάϊ)
- Απόκριση συχνότητας: 80-18.000Hz
- Αναλογία σήματος προς θόρυβο: >80dB
- Ισχύς εξόδου (RMS): 2x2.5mW

Αναπαραγωγή ήχου

- Φόρμα συμπίεσης: MP3 (8-320kbps και VBR, Συχνότητα δειγματοληψίας: 8, 11.025, 16, 22.050, 24, 32, 44.1, 48kHz), WMA (64-320kbps)
- Υποστήριξη ID3-tag: Τίτλος κομματιού και όνομα καλλιτέχνη

Εγγραφή

- Πρόσκτηση Ήχου: Ενσωματωμένο μικρόφωνο (Μονοφωνικό)

Μέσο αποθήκευσης

- Ενσωματωμένη χωρητικότητα μνήμης:
SA210X 512MB NAND Flash +
SA211X 1GB NAND Flash +
SA212X 2GB NAND Flash +

* Οι επαναφορτιζόμενες μπαταρίες έχουν περιορισμένο αριθμό κύκλων ζωής και ενδέχεται να πρέπει να αντικατασταθούν.

+ 1MB = 1 εκατομμύριο byte, η διαθέσιμη χωρητικότητα αποθήκευσης θα είναι μικρότερη.
1GB = 1 δισεκατομμύριο byte, η διαθέσιμη χωρητικότητα αποθήκευσης θα είναι μικρότερη.
Η πλήρης χωρητικότητα μνήμης δε θα είναι διαθέσιμη, καθώς ένα μικρό μέρος της μνήμης είναι δεσμευμένο για χρήση από τη συσκευή. Η χωρητικότητα αποθήκευσης βασίζεται σε 4 λεπτά ανά τραγούδι και κωδικοποίηση WMA 64 kbps.

++ Η πραγματική ταχύτητα μεταφοράς ενδέχεται να διαφοροποιείται με βάση το λειτουργικό σύστημα και τη διαμόρφωση του λογισμικού.

Συνδεσιμότητα

- Ακουστικά 3.5mm, USB 2.0++

Μεταφορά μουσικής

- "Drag and drop" (σύρσιμο και απόθεση) στον Windows Explorer (Εξερεύνηση Windows)

Απαιτήσεις συστήματος

- Windows® ME, 2000 ή XP
- Επεξεργαστής Pentium Class 300 MHz ή υψηλότερος
- 128MB RAM
- 500MB χώρος στο σκληρό δίσκο
- Σύνδεση Internet
- Microsoft Internet Explorer 6,0 ή μεταγενέστερο
- Κάρτα οθόνης Video
- Κάρτα ήχου
- Θύρα USB

7 Συχνές ερωτήσεις

Εάν αντιμετωπίσετε προβλήματα με τη συσκευή σας, ανατρέξτε στα ακόλουθα σημεία που αναγράφονται στην επόμενη ενότητα. Παρακαλούμε επίσης να ελέγξετε τις συχνές ερωτήσεις (FAQs) στη σελίδα www.philips.com/support για επιπρόσθετη βοήθεια και άλλες συμβουλές αντιμετώπισης προβλημάτων.

Εάν δεν μπορείτε να διορθώσετε ένα πρόβλημα ακολουθώντας αυτές τις υποδείξεις, συμβουλευθείτε τον τοπικό αντιπρόσωπο ή κέντρο τεχνικής εξυπηρέτησης.

 **Προειδοποίηση** Σε καμία περίπτωση μην επιχειρήσετε να επισκευάσετε τη συσκευή εσείς ο ίδιος. Κάτι τέτοιο θα ακυρώσει την εγγύηση.

Η συσκευή μου δεν έχει ισχύς ή είναι κλειδωμένη ή δείχνει αδρανής.

- Οι μπαταρίες σας μπορεί να είναι άδειες. Τοποθετήστε καινούργια μπαταρία πριν τη χρήση.
- Μπορεί να μην πιέσατε παρατεταμένα το **▶||** για αρκετό χρόνο. Πιέστε παρατεταμένα το **▶||** έως ότου εμφανιστεί στην οθόνη η εικόνα καλοσωρίσματος της Philips.
- Κάντε επαναφορά αφαιρώντας και επανατοποθετώντας την μπαταρία.

Εάν κανένα από τα παραπάνω δεν έχει θετικό αποτέλεσμα, είναι πιθανόν να χρειάζεστε να χρησιμοποιήσετε τον Δεχιγε Ναζαηεσ για την ανάκτηση της συσκευής σας:

- 1 Εκκινήστε το **Philips Device Manager** επιλέγοντας **Start** (Εκκίνηση) > **Programs** (Προγράμματα) > **Philips Digital Audio Player** > **SA21XX** > **Philips SA21XX Device Manager** στον Η/Υ σας.
- 2 Συνδέστε τη συσκευή στον υπολογιστή σας.
- 3 Ο **Device Manager** θα αναγνωρίσει τη συσκευή σας και θα περάσει σε λειτουργία ανάκτησης. Ακολουθήστε τις οδηγίες του **Device Manager**.

Δεν υπάρχουν κομμάτια στη συσκευή μου μετά από τη μεταφορά.

Είναι τα κομμάτια σας σε μορφή MP3 ή WMA;

Άλλες μορφές δεν αναπαράγονται στη συσκευή.

Η συσκευή δεν ανταποκρίνεται σε κανένα πάτημα πλήκτρου, και σαν επακόλουθο "κολλάει" ή "παγώνει".

Αφαιρέστε και τοποθετήστε την μπαταρία ξανά.

Δεν ακούγεται ήχος.

Βεβαιωθείτε ότι τα ακουστικά σας έχουν τοποθετηθεί σωστά στην υποδοχή σύνδεσης.

Η συσκευή μου εμφανίζει .

Μετακινήστε το διακόπτη **LOCK** για να ξεκλειδώσετε το πάτημα πλήκτρων.



Η συσκευή εμφανίζει Memory full!

Συνδέστε τη συσκευή σας με τον υπολογιστή. Διαγράψτε τα αρχεία που δε θέλετε, αποσυνδέστε με ασφάλεια και κάντε εγγραφή και πάλι.

Μερικά κομμάτια δεν εμφανίζονται ή δεν αναπαράγονται στη συσκευή.

- Το μουσικό αρχείο μπορεί να είναι κατεστραμμένο, προσπαθήστε να αναπαράγετε το αρχείο πρώτα στον υπολογιστή σας. Εάν δεν αναπαράγεται, εκτελέστε ξανά τη διαδικασία σιπ (μετατροπή) του κομματιού.
- Κομμάτια με ταχύτητα μετάδοσης μεγαλύτερη από 320kbps δεν υποστηρίζονται από τη συσκευή.
- Η συσκευή αυτή δεν υποστηρίζει κομμάτια WMA με προστασία πνευματικών δικαιωμάτων (DRM) αγορασμένα από Online καταστήματα, και μόνο αρχεία WMA χωρίς προστασία μπορούν να αναπαραχθούν από αυτή τη συσκευή. Το κομμάτι είναι σε μορφή που δεν υποστηρίζεται από τη συσκευή. Μόνο MP3, WMA υποστηρίζονται.

8 Γλωσσάρι

A

Album (Άλμπουμ)

Μια λίστα συλλογής κομματιών / φωτογραφιών.

D

Digital Rights Management (DRM)

(Διαχείριση ψηφιακών δικαιωμάτων)

Μια τεχνολογία η οποία παρέχει συνεχές επίπεδο προστασίας σε ψηφιακό περιεχόμενο κρυπτογραφώντας το με κρυπτογραφική κλείδα. Οι εξουσιοδοτημένοι παραλήπτες (ή τελικοί χρήστες) πρέπει να αποκτήσουν μια άδεια προκειμένου να ξεκλειδώσουν και να καταναλώσουν το περιεχόμενο.

M

MP3

Ένα μορφή συμπίεσης ήχου γνωστό σαν MPEG-1 Audio Layer 3.

P

Playlist (Λίστα αναπαραγωγής)

Μια λίστα ψηφιακών περιεχομένων μέσω.

R

Root menu (Ριζικό μενού)

Το κύριο μενού το οποίο βρίσκεται στην κορυφή του δέντρου της δομής της διασύνδεσης του χρήστη.

S

Songs (Κομμάτια)

Ένα μεμονωμένο κομμάτι ή ξεχωριστό κομμάτι ηχητικού περιεχομένου.

T

Title (Τίτλος)

Η μεγαλύτερη μονάδα περιεχομένου ψηφιακών μέσων. Για CD, μπορεί να είναι το όνομα του CD.

W

WAV

Ένα μορφή ψηφιακού αρχείου για την αποθήκευση ήχου.

Windows Media Audio (WMA)

Ένα αρχείο ήχου σε μορφή Windows Media. Το ηχητικό περιεχόμενο του αρχείου είναι κωδικοποιημένο με ένα από τα Windows Media Audio codecs.

Η PHILIPS διατηρεί το δικαίωμα να πραγματοποιήσει αλλαγές στο σχεδιασμό και τα τεχνικά χαρακτηριστικά για σκοπούς βελτίωσης του προϊόντος χωρίς προειδοποίηση.



Be responsible
Respect copyrights

Specifications are subject to change without notice.
Trademarks are the property of Koninklijke Philips
Electronics N.V. or their respective owners
© 2007 Koninklijke Philips Electronics N.V.
All rights reserved.
www.philips.com



print in china
wk7052