



SA2100

SA2101

SA2104

SA2105

SA2110

SA2111

SA2114

SA2115

SA2120

SA2121

SA2124

SA2125

www.philips.com/support

如需支援，请拨 4008 800 008

音频播放器

PHILIPS

需要帮助吗？

请造访

www.philips.com/support

您由此获取完整的支援资料，例如用户手册、flash 操作教学、最新软体升级及常见问题解答等等。

或致电我们的客户服务专线

4008 800 008

我们的专业支援小组将很乐意协助您解决您使用播放器时可能遭遇的任何问题。

国家	服务中心	每分钟收费	应准备的资料
Europe			
Austria	0820 901115	€0.20	Das Kaufdatum, Modellnummer und Serial nummer
Belgium	070 253 010	€0.17	La date d'achat la référence et le numéro de série du produit
Czech Republic	800142100	Místní tarif	Datum zakoupení, číslo modelu a sériové číslo
Denmark	35 25 87 61	Lokal tarif	Indkøbsdato, type-, model- og serienummer
Finland	09 2290 1908	Paikallispuhelumatkustun hinta	Ostopäivä ja tarkka mallinnumero ja sarjanumero
France	08 9165 0006	€0.23	La date d'achat la référence et le numéro de série du produit
Germany	0180 5 007 532	€0.12	Das Kaufdatum, Modellnummer und Serial nummer
Greek	0 8000 3122 1223	1 αστική μονάδα	Την ημερομηνία αγοράς και τον ακριβή κωδικό μοντέλου και τον αριθμό σειράς του προϊόντος σας
Hungary	06 80 018544	Helyi tarifa	A vásárlás dátuma, modell szám és szériaszám
Ireland	01 601 1161	Local tariff	Date of Purchase, Model number and Serial number
Italy	199 404 042	€0.25	La data di acquisto, numero di modello e numero di serie
Luxemburg	26 84 30 00	Tarifification locale	La date d'achat, la référence et le numéro de série du produit
Netherlands	0900 0400 063	€0.20	De datum van aankoop, modelnummer en serienummer
Norway	2270 8250	Lokal tariff	Dataoet da du kjøpte produktet & modellnummer & serienummeret
Poland	022 3491504	Cena połączenia lokalnego	Data zakupu, Numer modelu i numer seryjny
Portugal	2 1359 1440	Preço local	A data de compra, número do modelo e número de série
Russia	(495) 961-1111 8 800 200-0880	по России звонок бесплатный	Дата покупки, Номер модели и Серийный номер
Slovakia	0800004551	Miestna tarifa	Dátum zakúpenia, číslo modelu a sériové číslo
Spain	902 888 785	€0,15	Fecha de compra y número del modelo y número de serie
Sweden	08 632 0016	Lokal kostnad	Inköpsdatum, modellnummer och serienummer
Switzerland	02 2310 2116	Ortstarif	Das Kaufdatum, Modellnummer und Serial nummer
UK	0906 1010 017	£0.15	Date of Purchase, Model number and Serial number
North America			
Canada	1-800-661-6162 (Francophone) 1-888-744-5477 (English / Spanish)	Free	Date of Purchase, Model number and Serial number
USA	1-888-744-5477	Free	Date of Purchase, Model number and Serial number
South America			
Argentina	11 4544 2047	Tarifa local	Fecha de compra y número del modelo y número de serie
Brazil	0800 701 02 03 (Except Sao Paulo) 2121 0203 (Sao Paulo)	Grátis Preço local	A data de compra, número do modelo e número de série
Chile	600 744 5477	Tarifa local	Fecha de compra y número del modelo y número de serie
Mexico	01 800 504 6200	Gratis	Fecha de compra y número del modelo y número de serie
Asia			
China	4008 800 008	本地费率	购买日期、型号及序号
Hong Kong	2619 9663	本地费率	購買日期、型號及序號
Korea	02 709 1200	관세	구매일자, 모델 번호, 시리얼 번호

目录

1	重要安全事项	4
2	您的新播放器	6
2.1	产品内容	6
2.2	产品注册	6
3	初次使用	7
3.1	控制键及连线概览	7
3.2	安装	7
3.3	连接	8
3.3.1	插入电池	8
3.3.2	阅读播放器上的电池电力指示	8
3.4	传输	9
3.4.1	安全中断您的播放器连接	9
3.5	享受音乐	9
3.5.1	开机及关机	9
3.5.2	功能表导航	9
4	详细操作说明	10
4.1	音乐模式	10
4.1.1	控制键	10
4.1.2	播放功能	10
4.2	收音机*	11
4.2.1	自动调频	11
4.2.2	播放预设电台及调频	11
4.2.3	手动调频	12
4.2.4	各地区的预设电台	12
4.3	录音	12
4.3.1	进行录音	12
4.3.2	播放录音	12
4.3.3	将录音上载至电脑	13
4.3.4	删除录音	13
4.4	设定	13
4.5	利用您的播放器储存及携带数据文件	13
5	升级您的播放器	14
5.1	手动检查您的套件是否为最新版本	14
6	技术数据	15
7	常见问题	16
8	词汇表	18

1 重要安全事项

一般保养

避免本装置损坏或故障：

- 请勿将播放器暴露在过热的场所，例如加热设备附近或受阳光直接照射。
- 请勿让播放器坠地，也不要让任何物体掉落在播放器上。
- 请勿让播放器的机身浸水。请勿让耳机插孔或电池匣暴露在水中，因为进入内部的水份可能会严重损害播放器。
- 请勿使用任何含有酒精、氨、苯或研磨成份的清洁剂，因为这些清洁剂可能损害机体表面。
- 在播放器附近使用流动电话，可能会造成干扰。
- 请备份您的文件。确定您已经把原来下载到播放器的文件妥善保存。飞利浦对因产品损毁而损失或无法读取的数据概不负责。
- 请只透过随附的音乐软体管理（传送、删除等）您的音乐档，以减少问题的发生！

关于操作温度及储藏温度

- 本播放器应在摄氏 0 至 35 度(华氏 32 至 95 度) 下操作。
- 本播放器应保存在摄氏-20 至45度(华氏-4 至113度) 的温度中。
- 在低温条件下，电池的寿命可能会缩短。

零件/配件

请浏览www.philips.com/support 或 www.philips.com/usasupport (美国地区居民) 或联络我们的客户服务代表(电话号码注于此使用者手册首页)购买零件/配件

听觉安全

聆听时音量要适中：

- 耳机音量大会损害你的听力。即使暴露在此音量下的时间不超过一分钟，所产生的声音分贝强度可能会损害正常人的听觉。较高的分贝是提供给听力已有所受损的人士。
- 
- 声音有时会给您错觉。听了一段时间，听觉「舒适度」就会适应更高的音量。因此，听得太久，「正常」的音量实际上已经很大声，并且会损害您的听力。为了预防这个问题，请在您的听觉适应一定的音量之前，先调校至一个安全的水平，并维持该音量。

设置安全的音量：

- 先将音量设置在一个低水平。
- 然后慢慢提高，一直调校到您听起来舒服清晰、而且完全没有失真的音量为止。

聆听时间应节制：

- 长时间暴露在声音环境下，即使是正常「安全」的音量，也会损害听力。
- 请务必适度使用您的设备，并适时暂停休息。

使用耳机时务必遵守以下规范。

- 合理节制聆听的音量及时间。
- 请勿于听觉正在适应音量时调校音量。

- 请勿将音量调得太高，而使自己听不到周围的声音。
- 身处有潜在危险的场所时，请小心或暂停使用耳机。
- 进行驾车、踏单车、玩滑板等活动时，请勿使用耳机，否则可能酿成交通意外，而且这在许多国家都属违法行为。

重要事项（只适用于附随耳机的型号）：

飞利浦保证其音频播放器的最大声音功率符合相关的法规机构就随本产品提供的原始耳机型号而确定的标准。如果需要替换，我们建议您联系您的经销商，要求订购一个与飞利浦所提供的原始耳机型号相同的产品。

版权讯息

其他所有品牌及产品名均为其所属公司或机构的商标。

未经许可复制从互联网下载或从音乐光盘录制的任何录音是侵犯版权法及国际法律的行为。

任何没有获得许可而对有版权保护的内容（包括电脑程式、档案、广播和录音等）进行的抄录行为可属版权侵犯，并构成刑事责任。本设备不应当被用于以上行为。

Windows Media 及Windows 标志为微软公司在美国及/或其他国家地区的注册商标。

数据之登入

飞利浦一直致力于改善您的产品之质素及提升飞利浦使用者的体验。为了解此装置之应用概念，此装置已将一些资讯／数据登入此装置的非易失性记忆区域内。这些数据可用于来辨别及侦查您在使用此装置时可能遭遇的任何故障或问题状况。保存之数据包括音乐模式下的播放时间、调频模式下的播放时间、发生电池电力不足的次数等等。保存之数据并未显露在装置上或下载来源所使用的内容或媒体。只有当使用者将装置退还飞利浦维持中心时，方可提取及使用这类保存在装置上的数据，并且仅用于简化侦测及防止错误之目的。使用者一旦提出要求，即可为使用者取出该保存之数据。

处理废旧产品



您的产品是由可以再生利用的优质材料和元件设计、制造而成的。

如果某一件产品上贴有交叉轮状回收箱标志，则表示该产品受第2002/96/EC号《欧洲规章》的保护。

请了解当地有关电气和电子产品收集的专属制度。

请遵守当地的规定，不要将废旧产品与一般家庭废品一起处理。正确处理您的废旧产品，利于防止对环境和人类健康产生潜在的负面影响。

修改

未经制造商授权而修改本装置可能令使用者失去操作本装置的权利。

2 您的新播放器

您最新购买的播放器将让您享受以下功能特色：

- 播放 MP3 及 WMA 音乐
- FM 收音机
- 语音录音

2.1 产品内容

您的播放器包含以下附件：



播放器



耳机



USB 缆线



AAA 电池



快速入门指南



内含 Philips Device Manager、用户手册及常见问题的光盘

2.2 产品注册

我们强烈建议您注册您的产品，以享有免费升级的资格。如欲注册您的产品，请登入 www.philips.com/register 或 www.philips.com/usasupport（美国地区居民），当我们发布新的更新程式时便会立即通知您。

* 只有部份地区版本的播放器包含 FM 收音机功能。

3 初次使用

3.1 控制键及连线概览

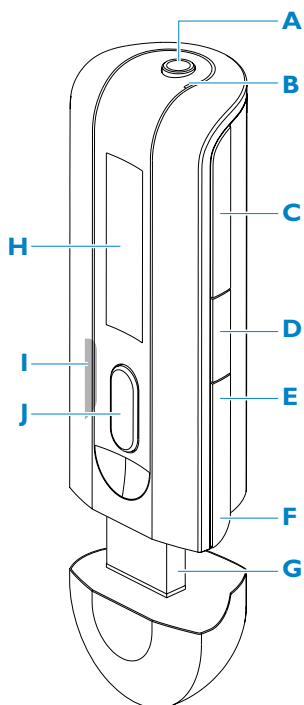

A	🎧	耳机插座
B		麦克风
C	-Vol +	提高音量 / 降低音量
D	MENU/REC	按一下可进入功能表 / 返回上一个功能表 开始或停止语音录音
E	⏮	按一下可跳到上一首歌, 按住可快速回转。 在功能表模式下, 按此键可在功能表之间浏览移动。
F	⏭	按一下可跳到下一首歌, 按住可快速进。 在功能表模式下, 按此键可在功能表之间浏览移动。
G		USB 连接器
H	显示	动态显示功能表、选项及曲目资讯
I	🔒	启用或关闭播放器的控制功能
J	🔌 / ▶	开机/关机及播放/暂停、确认一项功能表设定

3.2 安装

⚠ 重要事项 请务必安装附随光盘内的音乐软件

系统需求：

- Windows XP、ME 或 2000
- 300MHz 或更高的 Pentium 处理器
- 128MB RAM
- 500MB 硬碟空间
- 互联网连接 (如有的话更佳)
- Microsoft Internet Explorer 6.0 或更新版本
- USB 端口

1 将产品附随的光盘插入个人电脑的光驱内。

- 2 依照屏幕上的指示完成 **Philips Device Manager** 的安装步骤。
- 3 如果安装程式未自动启动，请在 **Windows 档案总管** 浏览光盘内容，然后双击末端为 **.exe** 的档案，执行该程式。

光盘不见了？不用担心，您可从 www.philips.com/support 或 www.philips.com/usasupport (美国地区居民) 下载光盘的内容。

3.3 连接

3.3.1 插入电池



1 移除 USB 保护盖。

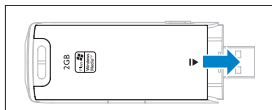

2 依箭头方向推开电池门，将它移除。

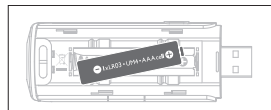

3 将产品附随的 AAA 电池置入电池匣内。

3.3.2 阅读播放器上的电池电力指示

以下指示符号可大约显示电池内的电力：



全满



三分之二满



半满



电量不足



无电力

注意 当电池快没电时，电力不足屏幕  将会闪烁。您的播放器会在 60 秒之内关机。在关机之前，播放器会先储存所有设定及未完成的录音。

3.4 传输

您的播放器在 **Windows 档案总管** 内会以一个 USB 大容量储存装置的形式出现。您可在 USB 连线期间整理档案及传输音乐到您的播放器。

- 1 按击反白要在播放器和电脑之间传输的一首或多首歌曲。
- 2 使用拖动动作完成传输作业。

✳ 操作秘诀 要将音乐光盘传输到您的播放器，请使用 Musicmatch Jukebox 或 Windows Media Player 等软件，将您的音乐光盘上的歌曲撷取（转换）至 MP3/WMA 档案。通过 Windows 档案总管将这些档案复制至您的数码音频播放器。您可从互联网下载相关程式的免费版本。

✳ 操作秘诀 您可使用文件夹来整理您的音乐。播放器将依照文件夹的顺序逐一播放音乐，因此您可依演出者和专辑来整理您的音乐。您也可以将歌曲放在资料夹外。您可以选择在文件夹功能表的 **其他歌曲**，或选择 **随机播放**，播放文件夹内外的所有歌曲。

3.4.1 安全中断您的播放器连接

退出当前与您的播放器运作的應用程式。在个人电脑上显示的工作列内按 ，安全地移除您的播放器。

3.5 享受音乐

3.5.1 开机及关机

如要启动电源，按 **▶||**，直到飞利浦的欢迎屏幕出现为止。





如要关闭电源，再按住 **▶||**，直到屏幕上未显示任何画面为止。

✳ 操作秘诀 在 3 分钟之内如果没有任何操作或播放任何音乐，您的播放器将自动关机。

3.5.2 功能表导航

您的播放器有一个直觉式的功能表导航系统，可指引您完成各种设定及操作。使用 **◀◀** 和 **▶▶** 在功能表之间浏览移动。按 **▶||** 确认您的选择。您可按 **MENU** 进入功能表并返回上一层功能表。

当您的播放器开机时，您将可看到根功能表。它包括：

 音乐	播放您的数码音乐曲目
 收音机	收听预设电台
 录音	播放录音
 设定	更改播放模式、均衡器或语言设定、显示播放器的资讯

4 详细操作说明

4.1 音乐模式(亦适用于播放录音)

4.1.1 控制键

在音乐播放期间，您可执行以下操作：

动作	操作方式
播放 / 暂停音乐	按 ▶
跳到下一首歌	按 ▶▶
返回上一首歌	按 ◀◀
快进	按住 ▶▶
快速回转	按住 ◀◀
返回浏览功能表	按 MENU 键
提高音量	按 VOL +
降低音量	按 VOL -

从主功能表中，选择  以进入音乐模式。

您可从以下音乐选项中搜寻：

文件夹	▶ 文件夹	▶ 按字母顺序播放每个文件夹内的歌曲
	▶ 其他歌曲	▶ 按字母顺序播放文件夹外的歌曲
随机播放	▶ 随机播放文件夹的歌曲	

 **注意** 此播放器不支援从互联网购买、受版权保护（数码权利管理 - DRM）的 WMA 歌曲。

4.1.2 播放功能

播放模式

您可以设定您的播放器随机或重覆播放歌曲。

- 1 按 **MENU**，选择设定，然后选择播放模式。
- 2 按 **◀◀ / ▶▶** 在不同的播放模式之间浏览（**关闭**、**重覆1**、**重覆所有**、**随机播放**）。
- 3 按 **▶||** 确认您的选择。

图标	意义
关闭	正常播放
 重覆1	重覆播放一首歌曲
 重覆所有	重覆播放所有歌曲
 随机播放	随机及重覆播放所有歌曲

 **注意** 播放录音时无法使用播放模式功能。

音效设定

您可设定播放器以不同的 EQ（均衡器）设定来播放音乐。

- 1 按 **MENU**，选择设定，然后选择均衡器。
- 2 按 **◀◀ / ▶▶** 选择**流行、摇滚、爵士、古典**或**关闭**。
- 3 按 **▶▶** 确认您的选择。

4.2 收音机*

从主功能表中，选择  以进入音乐模式。

连接耳机

附随的一副耳机可当作收音机天线使用。请确定此耳机已正确接好，以便达到最佳收讯效果。

选择您的调频区域

从主功能表中，选择  > **电台设定**。

区域	频率范围	调频刻度
美洲	87.5 - 108 MHz	0.1 MHz
欧洲	87.5 - 108 MHz	0.05 MHz
亚洲地区	87.5 - 108 MHz	0.05 MHz

4.2.1 自动调频

- 1 在收音机功能表  下选择自动调频。
- > 播放器搜寻时会以收讯最强的电台为优先，并将它们储存为预设电台，最多可储存 10 个。

 **操作秘诀** 除了音量键之外，按任何键都能停止自动调频。

4.2.2 播放预设电台及调频

- 1 从收音机功能表  中，选择预设电台。
- 2 按 **◀◀** 或 **▶▶** 浏览并选择预设电台。
- 3 选择一个预设电台之后，短按 **◀◀ / ▶▶** 可转到另一个预设电台。
- 4 您也可长按住 **◀◀ / ▶▶** 键来调节特定预设电台的频率，接著预设码将会闪烁，此时再短按一次 **◀◀** 或 **▶▶** 键可逐步调节频率，长按住则可搜寻下一个最接近且最强的讯号。要确认并储存讯号，请按 **▶▶**，或按 **◀◀ / ▶▶** 可重新搜寻。

4.2.3 手动调频

- 1 收音机功能表下的手动调频可提供您直接调节当前 / 最后播放的预设电台。
- 2 当您进入此功能表之后，当前 / 最后播放的预设号码会开始闪烁。
- 3 短按 **◀◀** 或 **▶▶** 可逐个单位调节频率（欧洲和亚洲地区以 0.05MHz 为一单位，美国地区以 0.1MHz 为一单位）。
- 4 长按住 **◀◀** 或 **▶▶** 可搜寻下一个最接近且最强的讯号。
- 5 要确认并储存讯号，请按 **▶▶**，或按 **◀◀** / **▶▶** 按照前述的第 3 或第 4 步重新搜寻。

4.2.4 各地区的预设电台

此播放器可为各地区分别储存不同的预设电台集。在电台设定上选择地区并储存预设电台之后，那些预设电台只会被储存在该地区之下。

4.3 录音

您的播放器可让您创建语音录音及播放您的录音。

4.3.1 进行录音

- 1 按住 **REC** 键开始语音录音。
 - > 您的播放器会显示录音进度。
- 2 再按任 **REC** 键可停止语音录音。
 - > 您的播放器会显示储存进度。您的语音录音将储存在您的播放器上。（档名格式：VOICEXXX.WAV，在此 XXX 是一个自动产生的录音编号。）

✳ 操作秘诀 您可随时用 **▶▶** 键暂停及恢复录音。

4.3.2 播放录音

您可在「录音」模式中找到您的录音。

- 1 从根功能表中，选择 **🎧** 进入录音模式。您的播放器将依英文字母顺序播放所有的录音，并从最近创建的录音开始播放。
- 2 按 **▶▶** 暂停当前播放中的录音。
- 3 按 **◀◀** 或 **▶▶** 播放下一首或上一首录音。
- 4 按住 **◀◀** 或 **▶▶** 可将目前播放的录音快进或快速回转。

4.3.3 将录音上传至电脑

- 1 将您的播放器连接至电脑。
- 2 在 **Windows 档案总管** 中选择您的播放器。
 - > 您将可找到一个**语音**文件夹。此文件夹内含录音。
- 3 复制录音并贴至电脑上任何您偏好的位置。

4.3.4 删除录音

录音只能在电脑上删除。

- 1 将您的播放器连接至电脑。
- 2 在 **Windows 档案总管** 中选择您的播放器。
- 3 双击**语音**文件夹。
- 4 选择您要删除的档案，然后按电脑键盘上的**删除**键。

4.4 设定

您可配合自己的需要设置播放器的偏好设定。

- 1 按 **MENU** 并选择**设定**。
- 2 按 **◀◀ / ▶▶** 在各选项之间浏览，然后按 **▶▶** 确认您的选择。
- 3 按 **MENU** 退出当前设定的屏幕。

设定	其它选项
播放模式	关闭 / 重覆 1 / 重覆所有 / 随机播放
音效设定	流行 / 摇滚 / 爵士 / 古典 / 关闭
语言	英语 / 法语 / 德语 / 西班牙语 / 荷兰语 / 意大利语 / 葡萄牙语 / 波兰语 / 瑞典语 / 简体中文 / 繁体中文 / 日语 / 韩语 / 俄语
资讯	FW (套件) 版本 / 可用空间
电台设定	北美及南美 / 亚洲 / 欧洲
出厂设定	恢复预设的出厂设定

4.5 利用您的播放器储存及携带数据档案

您可透过 **Windows 档案总管** 将数据档案复制至您的播放器内，利用您的播放器来储存及携带这些数据档案。

5 升级您的播放器

您的播放器是由一个称为套件的内部程式控制。在您购买播放器之后，可能会发布更新的套件版本。

当您的个人电脑上出现一个新套件时，您可通过 **Philips Device Manager** 更新播放器的套件。

请从附随的光盘安装 **Philips Device Manager**，或从 www.philips.com/support 或 www.philips.com/usasupport (美国地区居民) 下载最新版本。

5.1 手动检查您的套件是否为最新版本

- 1 将您的播放器连接至电脑。
- 2 从 **开始 > 程式集 > Philips Digital Audio Player > SA21XX > Philips SA21XX Device Manager** 启动 **Philips Device Manager**。

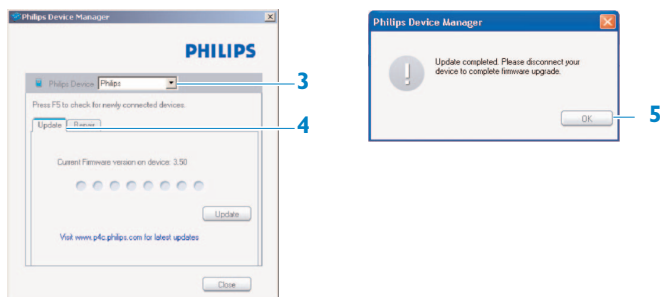

- 3 确保您已连接至互联网。
- 4 按**更新**。
 - > **Philips SA21XX Device Manager** 将检查互联网上是否有新套件，并将它安装在您的播放器上。
- 5 当屏幕上出现更新完成时，按确定并断开播放器的连线。
 - > 屏幕上将显示**正在更新套件**的信息。

6 技术数据

电源

- 电源：AAA 硷性电池*

显示

- 照片 / 显示屏：单色显示，32 x 128 像素

音效

- 声道分隔：>35dB
- 均衡器设定：摇滚 / 爵士 / 流行 / 古典 / 关闭
- 频率回应：80-18,000Hz
- 讯噪比：>80dB
- 输出功率(RMS)：2x2.5mW

音频播放

- 压缩格式：MP3 (8-320 kbps 及 VBR；采取速率：8, 11.025, 16, 22.050, 24, 32, 44.1, 48kHz)、WMA (64-320kbps)
- ID3-标签支援：歌名及演出者名称

录音

- 收音：内置麦克风 (Mono)

储存媒体

- 内置记忆容量：
SA210X 512MB NAND Flash +
SA211X 1GB NAND Flash +
SA212X 1GB NAND Flash +

连接特性

- 耳机 3.5mm，USB 2.0++

传输音乐

- 在 Windows 档案总管中拖放

系统需求

- Windows® ME、2000 或 XP
- 300MHz 或更高的 Pentium 处理器
- 128MB RAM
- 500MB 硬碟空间
- 互联网连接
- Microsoft Internet Explorer 6.0 或更新版本
- 显示卡
- 音效卡
- USB 端口

* 电池寿命会依使用方式及设置而异。

+ 1MB = 一百万字节；可用的储存容量低于此。

1GB = 十亿字节；可用的储存容量低于此。

可能无法充份使用完整的记忆容量，因为其中一部份的记忆体将保留供播放器使用。

此容量乃根据每首歌 4 分钟及采用 64 kbps WMA 编码的格式计算。

++ 实际传输速度会依您的操作系统及软件配置而异。

7 常见问题

如果您在使用播放器时遇到问题，请先查阅下一节内列举的要点。如需进一步的帮助及其它故障检修的提示，亦可参阅 www.philips.com/support 网站上的常见问题。

如果您遵从这些指示之后仍无法找到解决对策，请咨询您的经销商或服务中心。

 **警告** 无论在任何情况下，只要您试图自行维修此装置，产品保修资格将被取消。

我的播放器没电或上锁了或没有任何反应。

- 您的电池可能没电了。使用前请先插入新电池。
- 您可能按 ►|| 时按得不够久。请按住 ►||，直到屏幕上出现飞利浦的欢迎屏幕为止。
- 请重新插入电池，以执行一次重开机动作。

假如上述方式都无效，您可使用 Device Manager 修复您的播放器：

- 1 从个人电脑上的**开始 > 程式集 > Philips Digital Audio Player > SA21XX > Philips SA21XX Device Manager** 启动 **Philips Device Manager**。
- 2 将您的播放器连接至电脑。
- 3 **Device Manger** 将确认您的播放器并进入修复模式。请按照 **Device Manager** 提供的指示操作。

音乐传输之后，我的播放器没有音乐。

您的歌曲是 MP3 或 WMA 格式的吗？

其他格式的歌曲无法在此播放器上播放。

播放器对任何按键都无反应，就像当机或画面冻结了一样。

移除电池，再插入。

没有声音。

请确定您的耳机已完全插入耳机插座中。

我的播放器上显示 .

打开 **LOCK** 滑动键解开按键锁。



我的播放器上显示 **Memory full!**

将您的播放器连接至电脑。删除不必要的档案，小心地断开连线，然后继续录音。

有些歌曲无法在播放器上显示或播放。

- 音频档案可能已毁损，请先尝试在个人电脑上播放该档案。如果无法播放，请重新撷取该歌曲。
- 播放器不支援位元速率高于 **320kbps** 的歌曲。
- 此播放器不支援从线上音乐商店购买、受版权保护（**DRM**）的 **WMA** 歌曲。此播放器只能播放未受保护的 **WMA** 档。播放器不支援该歌曲的格式。它只支援 **MP3** 和 **WMA** 档案。

8 词汇表

专辑

一个歌曲选集。

数码权利管理 (DRM)

一项可用密码将数码内容加密以提供持久保护作用的技术。获授权的收件人（或最终用户）必须取得许可才能将该内容解锁及使用。

MP3

一种称为 MPEG-1 音频层 3 的音频压缩格式。

播放清单

一个数码媒体内容的列表。

根功能表

位于使用者介面树状结构顶端的主功能表。

歌曲

一首个别的音乐曲目或一段独立的音频内容。

名称

数码媒体内容的最大单位。对于一片 CD 而言，可能就是该 CD 的名称。

WAV

储存声效所使用的数码媒体档案格式。

Windows Media Audio (WMA)

Windows 媒体格式的音频档案。该档案的音频内容是采用其中一种 Windows Media Audio 编解码器编码的。

飞利浦有权为产品改进而改变设计及技术规格，无须预先通知。技术规格随时可能改变，恕不另行通知。



Be responsible
Respect copyrights

Specifications are subject to change without notice.
Trademarks are the property of Koninklijke Philips
Electronics N.V. or their respective owners
© 2007 Koninklijke Philips Electronics N.V.
All rights reserved.
www.philips.com



print in china
wk7052