

AUDIO GROTUVAS

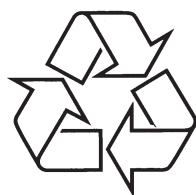

SA2100
SA2101
SA2104
SA2105
SA2110
SA2111
SA2114
SA2115
SA2120
SA2121
SA2124
SA2125



Daugiau apie firmos "Philips" gaminius galite sužinoti
pasauliniame Interneto tinkle. Svetainės adresas:
<http://www.philips.com>

Naudojimosi instrukcijų knygelė

PASTABOS

Reikia pagalbos?

Apsilankykite Philips svetainėje:

www.philips.com/support

Šioje svetainėje rasite informaciją susijusią su naudojimosi instrukcijomis, naujausiais programinės įrangos patobulinimais, taip pat rasite dažniausiai užduodamus klausimus.

Dotted lines for notes

1	Svarbi informacija apie saugumą.....	4
2	Jūsų naujasis grotuvas.....	6
2.1	Ką rasite dėžutėje.....	6
2.2	Užregistruokite savo įrenginį.....	6
3	Pradėkime.....	7
3.1	Mygtukų ir sujungimų peržiūra.....	7
3.2	Instaliavimas.....	7
3.3	Sujungimai.....	8
3.3.1	Baterijos įdėjimas.....	8
3.3.2	Baterijos išsekimo lygio simboliai.....	8
3.4	Perkėlimas.....	9
3.4.1	Saugiai atjunkite grotuvą.....	9
3.5	Mėgaukitės.....	9
3.5.1	Įjungimas ir išjungimas.....	9
3.5.2	Judėjimas po meniu.....	9
4	Smulkesni veiksmai.....	10
4.1	Muzikos režimas (gali būti taikomas ir įrašams).....	10
4.1.1	Mygtukai/ valdymas.....	10
4.1.2	Grojimo funkcijos.....	10
4.2	Radijas*.....	11
4.2.1	Automatinis nustatymas.....	11
4.2.2	Nustatytos radijo stoties grojimas ir stoties nustatymas.....	11
4.2.3	Rankinis nustatymas.....	12
4.2.4	Nustatytos stotys kiekviename regione.....	12
4.3	Įrašinėjimas.....	12
4.3.1	Kaip įrašyti.....	12
4.3.2	Įrašų grojimas.....	12
4.3.3	Įrašų perkėlimas į kompiuterį.....	13
4.3.4	Įrašų ištrynimai.....	13
4.4	Nustatymai.....	13
4.5	Naudokite savo grotuvą duomenų pernešimui ir saugojimui.....	13
5	Atnaujinkite grotuvo programinę įrangą.....	14
5.1	Rankiniu būdu patikrinkite ar nėra atnaujinimų.....	14
6	Techniniai duomenys.....	15
7	Dažniausiai Užduodami Klausimai.....	16
8	Žodynėlis.....	17

* FM radijas galimas tik kai kuriuose modeliuose, priklausomai nuo regiono.

1 SVARBI INFORMACIJA APIE SAUGUMĄ

Bendra priežiūra

Venkite pažeidimų ir gedimų:

- Nenaudokite įrenginio prie kaistančių prietaisų ar tiesioginių saulės spindulių.
- Nenumeskite savo grotuvo, ir neleiskite kitiems daiktams nukristi ant jo.
- Neleiskite grotuvui patekti į vandenį. Neleiskite vandeniui patekti į ausinių lizdą ar į baterijų skyrelį, tai gali pažeisti įrenginį.
- Nenaudokite valiklių su alkoholiu, amoniaku, benzolu ar šlifuojamosiomis medžiagomis, tai gali pažeisti įrenginį.
- Netoli esantys mobilieji telefonai gali sukelti trikdžius.
- Apsaugokite savo failus. Įsitinkite, kad išsaugojote originalius failus, kuriuos perkėlėte į įrenginį. Philips neatsako už turinio praradimą, kurį sukelia įrenginio pažeidimai ar neįskaitomumas/ neryškumas.
- Dirbkite (perkelkite, trinkite, ir t.t.) su muzikos failais naudodamiesi tik pridėta muzikos programine įranga, taip išvengsite problemų.

Apie veikimo ir saugojimo temperatūrą

- Dirbkite su įrenginiu tokioje vietoje, kurioje temperatūra tarp 0 ir 35° C (nuo 32 iki 95° F).
- Saugokite tokioje vietoje, kurioje temperatūra tarp -20 ir 45° C (nuo -4 iki 113° F).
- Baterijos veikimo laikas žemoje temperatūroje gali sutrumpėti.

Jeigu reikia pakeisti dalį ar priedą

Apsilankykite www.philips.com/support arba skambinkite į Philips pagalbos liniją (telefonus rasite pirmame naudojimosi instrukcijų puslapyje) ir užsisakykite norimas detales ar priedus.

Klausyrosi saugumas

Klausykitės vidutiniu garsumu.

- Jeigu klausotės muzikos per ausines dideliu garsumu, jūs galite pažeisti savo klausą. Šis įrenginys gali groti tokiu dideliu garsumu, kuris gali sukelti klausos sutrikimus, net jeigu toks klausymasis truks trumpiau nei vieną minutę. Didelis įrenginio skleidžiamas garsas reikalingas žmonėms, kurie jau turi klausos sutrikimų.
- Garsas yra klaidinantis. Jeigu jūs klausotės muzikos dideliu garsumu, jūsų ausis prie to pripranta. Taigi po ilgo klausymosi, jūsų ausis į didelį garsą gali reaguoti kaip į normalų, bet tai yra kenksminga jūsų klausai. Taigi visada klausykitės tik vidutiniu garsumu.

Kaip nustatyti saugų garso lygį

- Nustatykite žemą garsumo lygį.
- Lėtai didinkite garsumą, kol jis taps vidutinis ir gerai girdimas.



8 ŽODYNĖLIS

A

Album

Dainų kolekcija.

D

Digital Rights Management (DRM)

Tai kodavimo technologija, kuri apsaugo skaitmeninį turinį. Vartotojai privalo turėti licenziją, jeigu nori naudotis tokiu turiniu.

M

MP3

Audio suspaudimo formatas dar vadinamas MPEG-1 Audio Layer 3.

P

Playlist

Skaitmeninio muzikinio turinio sąrašai.

R

Root menu

Pagrindinis struktūrinis meniu.

S

Songs

Atskiras takelis, audio turinio dalis.

T

Title

Didžiausias skaitmeninio turinio vienetas. Pvz. CD diskui, tai gali būti CD disko pavadinimas.

W

WAV

Skaitmeninis media failų formatas garso saugojimui.

Windows Media Audio (WMA)

Audio failas Windows Media Formate. Audio turinys koduojamas Windows Media Audio kodekais.

PHILIPS gali keisti dizainą ir techninius duomenis be išankstinio perspėjimo.

Techniniai duomenys gali būti keičiami be perspėjimo.

Prekiniai ženklai priklauso Koninklijke Philips
Electronics N.V. arba atitinkamiems savininkams

© 2007 Koninklijke Philips Electronics N.V.

Visos teisės saugomos

www.philips.com



Būkite atsakingi
Gerbkite autorines teises

7 DAŽNIAUSIAI UŽDUODAMI KLAUSIMAI

Jeigu grotuve atsiranda problemų, patikrinkite visą informaciją rašoma šiame skyriuje. Taip pat patikrinkite DUK www.philips.com/support svetainėje.

Jeigu vis tiek nerandate sprendimo, susisiekite su tiekėju.

 **Ispėjimas** Nebandykite patys taisyti įrenginio, nes taip pažeisite garantiją.

Mano grotuvas neįsijungia arba yra užrakintas

- Gali būti jog išseko jūsų baterija, įdėkite naują bateriją.
- Jūs per ilgai laikėte paspaudę ►||. Dar kartą spauskite ir laikykite ►||, kol pamatysite pasveikinimo ekraną.
- Perkraukite grotuvą tiesiog iš naujo įdėdami bateriją.

Jeigu nei vienas iš išvardintų būdų neveikia, naudokitės Philips Device Manager, kad sutaisytumėte savo grotuvą:

1. Paleiskite **Philips Device Manager** taip: **Philips Device Manager at Start > Programs > Philips Digital Audio Player > SA21XX > Philips SA21XX Device Manager.**
2. Prijunkite grotuvą prie kompiuterio.
3. **Device Manager** atpažins jūsų grotuvą ir pradės taisymą. Sekite instrukcijomis, kurias pateikia **Device Manager.**

Po perkėlimo, grotuve nėra perkeltos muzikos

Ar jūsų dainos yra MP3, WAV ar WMA formate?

Kitų formato grotuvas negros.

Grotuvas nereaguoja į mygtukų paspaudimus, lėtai veikia.

Išimkite ir vėl įdėkite baterijas.

Nėra garso.

Ar ausinės tikrai įkištos į ausinių lizdą.

Grotuvas rodo

Pastumkite LOCK jungtuką, kad atrakintumėte.

Grotuvas rodo

Prijunkite grotuvą prie kompiuterio. Ištrinkite nepageidaujamus failus, ir saugiai atjunkite įrenginį.

Kai kurios dainos yra nerodomos ar negrojamos.  **Memory full!**

- Audio failas gali būti pažeistas, pabandykite tą failą groti kompiuteryje. Jeigu kompiuteryje daina negroja, iš naujo perkeltite failą.
- Bitų dažnis negali būti didesnis nei 320kbps.
- Šiame grotuve negros WMA takeliai, kurie yra apsaugoti DRM standartais nuo kopijavimo, pavyzdžiui, pirkti iš interneto parduotuvių. Takelis yra neteisingo formato. Grotuvas gali groti tik MP3 ir WMA formato takelius.

1 SVARBI INFORMACIJA APIE SAUGUMĄ

Klauskite grotuvo tam tikrais laiko periodais

- Ilgas grotuvo klausymasis (net ir vidutiniu garsumu), gali sukelti klausos sutrikimus.
- Klausydamiesi muzikos darykite atitinkamas pertraukas.

Kai naudojates ausinėmis, vadovaukitės toliau nurodytomis taisyklėmis

- Klausykitės vidutiniu garsumu, darykite pertraukas.
- Atsargiai reguliuokite garsumą.
- Nesiklausykite tokiu garsumu, jog nebegirdite kas aplink jus vyksta.
- Pavojingose situacijose nesinaudokite grotuvu.
- Neklausykite grotuvo važiuodami motociklu, dviračiu ir t.t. Jūs galite sukelti eismo trukdžius, tam tikrose vietose grotuvo klausymasis važiuojant yra uždraustas.

Svarbu (modeliai su pridėtomis ausinėmis)

Philips garantuoja ausinių suderinamumą su grotuvu tik tuo atveju, jeigu naudojate originalias ausines. Jeigu jums reikia pakeisti savo ausines, mes rekomenduojame susisiekti su tiekėju ir įsigyti tokio pačio modelio ausines.

Informacija apie autorines teises

Visi prekiniai ženklai ar produktų pavadinimai priklauso atitinkamoms kompanijoms ir organizacijoms.

Jūs pažeidžiate tarptautines ir autorines teises, jeigu kopijuojate įrašus iš Interneto ar CD diskų.

Kompiuterinių programų, transliacijų, garso įrašų kopijavimas pažeidžia autorines teises ir yra laikomas nusikaltimu. Nenaudokite savo įrenginio tokiomis tikslais.

Windows media ir Windows logotipas yra registruoti prekės ženklai, priklausantys Microsoft korporacijai Amerikoje ir kitose šalyse.

Duomenų pasiekimas

Philips trokšta gerinti savo produktų kokybę. Įrenginys išsaugo šiek tiek duomenų savo atmintyje apie regioną, kuriame jūs esate. Šie duomenys yra naudojami problemų ir gedimų aptikimui. Išsaugoti duomenys gali būti tokie: grojimo trukmė muzikos ir tiunerio režime, baterijų keitimo dažnumas ir t.t. Šie duomenys nenurodys iš kur jūs gavote muzikinį turinį. Išsaugoti duomenys bus naudojami TIK tuo atveju, jeigu grotuvas pateks į Philips aptarnavimo centrą, meistras žymiai lengviau aptiks gedimus ir priežastis.

Seno produkto išmetimas.

Jūsų produktas yra sukurtas ir pagamintas iš tokių medžiagų ir komponentų, kurie gali būti perdirbami arba naudojami dar kartą.

 Jeigu prie savo produkto matote nubraukto konteinerio simbolį, tai reiškia, kad produktas pagamintas pagal Europos Direktyvą 2002/96/EC.

Prašome pasidomėti vietinėmis elektros ir elektronikos produktų išmetimo taisyklėmis.

Laikykitės vietinių taisyklių ir nemeskite seno produkto kartu su namų apyvokos šiukšlėmis.

Jeigu teisingai atsikratysite senu produktu, tai sumažins neigiamą įtaką gamtai ir žmonių sveikatai.

Pakeitimai

Vartotojas gali prarasti teisę naudotis įrenginiu, jeigu atlieka neleistinus pakeitimus.

Šis produktas atitinka Europos Sąjungos Radijo trikdžių reikalavimus.

2 JŪSŲ NAUJASIS GROTUVAS

Jūs galite mėgautis:

- MP3, WAV ir WMA grojimu.
- FM radiju*
- Balso įrašymu.

2.1 Ką rasite dėžutėje

Toliau nurodytus priedus rasite įpakuotus kartu su grotuvu:



Grotuvas



Ausinės



USB laidas



AAA baterija



Greitos pradžios gidas



CD-ROM su Philips Device Manager, Naudojimosi Instrukcijomis ir Dažniausiai Užduodamais Klausimais.

2.2 Užregistruokite savo įrenginį

Mes rekomenduojame užregistruoti savo įrenginį tam, kad gautumėte nemokamus programinės įrangos atnaujinimus. Eikite į www.philips.com/register svetainę, užsiregistruokite ir mes jus informuosime, kai tik atsiras naujų programinės įrangos patobulinimų.

* FM radijas galimas tik kai kuriuose modeliuose, priklausomai nuo regiono.

6 TECHNINIAI DUOMENYS

Galia

- Elektros tiekimas: AAA baterija.*

Ekranas

- Vaizdas / Rodymas: Mono ekranas, 32 x 128 pikseliai

Garsas

- Kanalų atskyrimas: 35dB
- Equalizer nustatymai: Rock / Jazz / Pop / Classical / Off (išjungta)
- Dažnis: 80-18000Hz
- Triukšmo santykis: > 80dB
- Išvesties jėga (RMS): 2x3mW

Audio grojimas

- Suspaudimo formatai: MP3 (8-320 kbps ir VBR; Sample rate: 8, 11.025, 16, 22.050, 24, 32, 44.1, 48kHz), WAV, WMA (64-192kbps)
- ID3-tag palaikymas: dainos pavadinimas ir atlikėjo vardas.

Įrašymas

- Audio įrašymas: vidinis mikrofonas (Mono)

Saugojimo Media

- Vidinės atminties talpa:
SA210X 512MB NAND Flash +
SA211X 1GB NAND Flash +
SA212X 2GB NAND Flash +

Sujungimai

- Ausinės 3.5mm, USB 2.0++

Muzikos perkėlimas

- Windows Explorer failų perkėlimas pertempiant

Sistemos reikalavimai

- Windows® ME, 2000 arba XP
- Pentium Class 300MHz procesorius arba naujesnis
- 128MB RAM
- 500MB kietasis diskas
- Interneto jungtis
- Microsoft Internet Explorer 6.0 arba naujesnis
- Video display card (vaizdo korta)
- Sound card (Garso korta)
- USB lizdas

*Baterijos veikimo laikas priklauso nuo nustatymų ir naudojimo.

+ 1MB= 1 milijonas baitų, saugojimo talpa bus mažesnė.

1 GB= 1 milijardas baitų, saugojimo talpa bus mažesnė.

Pilnas atminties išnaudojimas yra neįmanomas, nes tam tikras jos "kiekis" yra reikalingas grotuvui.

Saugojimo talpa atitinka maždaug tokius reikalavimus: 4 minučių daina ir 64kbps WMA kodavimas.

++ Dainų perkėlimo greitis priklauso nuo operacinės sistemos ir programinės įrangos nustatymų.

5 ATNAUJINKITE GROTUVO PROGRAMINĘ ĮRANGĄ

Jūsų grotuvą valdo vidinė programa vadinama mikroprograma. Gamintojai pastoviai išleidžia atnaujintas mikroprogramų versijas.

Programinė įranga **Philips Device Manager** automatiškai nustatys jūsų grotuvo būklę ir praneš, jeigu atsiras mikroprogramų patobulinimų. Jums reikės prisijungti prie Interneto.

Iš pridėto CD arba iš www.philips.com/support svetainės parsisiųskite naujausią **Philips Device Manager** versiją.

5.1 Rankiniu būdu patikrinkite ar nėra atnaujinimų

1. Prijunkite grotuvą prie kompiuterio.
2. Paleiskite **Philips Device Manager** taip: Philips Device Manager from **Start > Programs > Philips Digital Audio Player > SA21XX > Philips SA21XX Device Manager**.

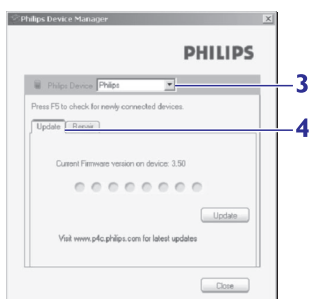

3. Pasirinkite savo įrenginį.
4. Spauskite **Update**.
 - > *Philips SA21XX Device Manager patikrins ar yra atnaujinimų, jeigu atnaujinimų bus, jie bus instaliuoti į jūsų grotuvą.*
5. Kai ekrane pamatote užrašą **Update completed**, spauskite **OK**, ir atjunkite grotuvą nuo kompiuterio.
 - > *Matote užrašą **Updating firmware**.*

3 PRADĖKIME

3.1 Mygtukų ir sujungimų peržiūra

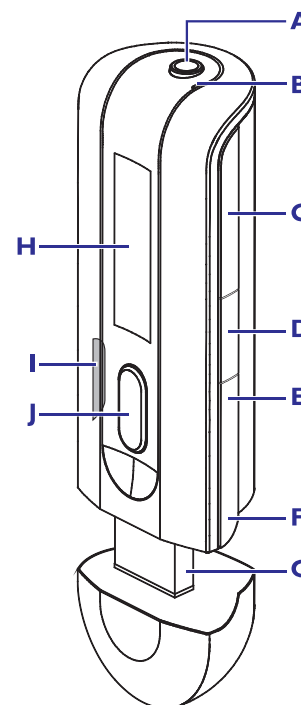

A		Ausinių lizdas
B		Mikrofonas
C	- VOL +	Patylinėti / pagarsinti
D	MENU/REC	Spauskite, kad pasiektumėte meniu/ Grįžtumėte į buvusį meniu. Pradėkite arba pabaikite garso įrašymą.
E		Spustelkite, kad grįžtumėte prie buvusios dainos, spauskite ir laikykite, kad greitai suktumėte atgal. Meniu režime, spauskite, kad judėtumėte po meniu.
F		Spustelkite, kad eitumėte prie sekančios dainos, spauskite ir laikykite, kad greitai suktumėte į priekį. Meniu režime, spauskite, kad judėtumėte po meniu.
G		USB jungtis
H	Ekranėlis	Dinamiškas meniu, pasirinkimai ir takelio informacija
I		Užrakinti arba atrakinti grotuvo mygtukus.
J		Įjungti arba išjungti įrenginį, Groti/Pauzė, patvirtinti meniu nustatymą.

3.2 Instaliavimas

Svarbu !

Būtinai instaliuokite programinę įrangą iš pridėto CD.

Sistemos reikalavimai:

Windows XP, ME arba 2000

- Pentium Class 300MHz procesorius ar naujesnis.
- 128MB RAM
- 500MB kietasis diskas
- Internetas (pageidaujamas)
- Microsoft Internet Explorer 6.0 ar naujesnis
- USB lizdas

1. Įdėkite pridėtą CD į savo kompiuterio CD-ROM valdiklį.

3 PRADĖKIME

2. Sekite ekrane atsirandančiomis instrukcijomis, kad teisingai instaliuotumėte **Philips Device Manager**.
3. Teigu instaliavimo programa neprasideda automatiškai, Rtai naudodamiesi **Windows Explorer** pasiekite CD turinį ir du kartus spustelkite ant failo su .exe plėtiniu.

Jeigu pametėte CD- nesijaudinkite. Jūs galite parsisiųsti CD turinį iš www.philips.com/support.

3.3 Sujungimai

2.3.1 Baterijos įdėjimas

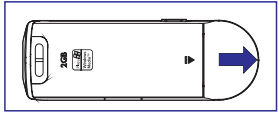

1. Nuimkite USB dangtelį

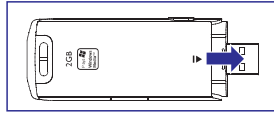

2. Nuimkite baterijų dangtelį pagal rodyklę.

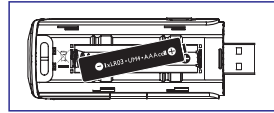

3. Įdėkite pridėtą AAA bateriją į baterijų skyrelį.

1.3.1 Baterijos išsekimo lygio simboliai

Baterijos išsekimo lygiai yra vaizduojami štai taip:



Pilna



Du-trečdaliai



Puse



Mažai



Tuščia

Pastaba

Kai baterija beveik tuščia, jūs matote senkančios baterijos simbolį . Jūsų grotuvas išsijungs maždaug už 60 sekundžių. Visi nustatymai ir įrašai bus išsaugoti.

4 SMULKESNI VEIKSMAI

4.3.3 Įrašų perkėlimas į kompiuterį

1. Prijunkite grotuvą prie kompiuterio.
2. Per **Windows Explorer** pasirinkite savo grotuvą.
> Jūs surasite **Voice katalogą**. Jame yra jūsų įrašai.
3. Nukopijuokite įrašus į norimą kompiuterio vietą.



4.3.4 Įrašų ištrynimai

Jūs galite ištrinti savo įrašus kompiuteryje.

1. Prijunkite grotuvą prie kompiuterio.
2. Per **Windows Explorer** pasirinkite savo grotuvą.
3. Du kartus spustelkite ant **Voice** katalogo.
4. Pasirinkite failą, kurį norite ištrinti ir kompiuterio klaviatūroje spauskite **Delete** (ištrinti).

4.4 Nustatymai

Jūs galite atlikti norimus nustatymus.

1. Spauskite MENU ir pasirinkite **SETTINGS** (nustatymai).
2. Naudokitės   kad pasiektumėte įvairias galimybes ir spauskite , kad patvirtintumėte pasirinkimą.
3. Spauskite MENU, kad išeitumėte

Pasirinkimai	Kitos galimybės
Playmode (grojimo režimas)	Off (išjungta) / Repeat 1 (Pakartoti 1) / Repeat all (Pakartoti visus) / Shuffle and repeat (sumaišyti ir kartoti)
Sound settings (garso nustatymai)	Pop / Rock / Jazz / Classical / Off (išjungta)
Language (kalba)	English / French / German / Spanish / Dutch / Italian / Portuguese / Polish / Hungarian / Swedish / Chinese Simplified / Chinese Traditional / Japanese / Korean / Russian
Informacija:	FW (Mikroprogramų) versija / Tuščia vieta
Radio settings (radijo nustatymai)	America / Asia / Europe
Factory settings (gamykliniai nustatymai)	Sugrąžinti gamyklinius nustatymus

4.5 Naudokite savo grotuvą duomenų pernešimui ir saugojimui

Naudodamiesi **Windows Explorer** galėsite saugoti ir pernešti duomenis su savo grotuvu.

4 SMULKESNI VEIKSMAI

4.2.3 Nustatymas rankiniu būdu

1. Naudodami rankinį nustatymą (Manual tune) galėsite tiesiogiai keisti grojamos / paskutinės grotos stoties bangas.
2. Kai įeisite į šį meniu, dabartinės grojamos stoties arba paskutinės pasirinktos stoties numeris mirksės.
3. Trumpai paspauskite **◀◀** arba **▶▶**, norėdami mažais intervalais ieškoti radijo bangų (0.05 Mhz).
4. Ilgai paspauskite **◀◀** arba **▶▶**, kad automatiškai surastumėte artimiausią stiprų radijo signalą.
5. Norėdami patvirtinti ir išsaugoti signalą spauskite **▶▶** arba spauskite **◀◀▶▶**, kad vėl ieškotumėte taip, kaip aprašyta 3 ir 4 žingsniuose.

4.2.4 Radijo stočių nustatymas kiekvienam regionui

Naudodami šį grotuvą galėsite išsaugoti skirtingas radijo stotis skirtingiems regionams. Po to, kai pasirinksite regioną radijo nustatymuose ir išsaugosite pasirinktą radijo stotį, ta stotis bus išsaugota tik pasirinktame regione.

4.3 Įrašinėjimas

Jūs galite įrašyti savo balsą ir išklaudyti savo įrašinėjimus.

4.3.1 Kaip įrašyti

1. Spauskite ir laikykite REC, kad pradėtumėte balso įrašymą.
 - > *Grotuve matote įrašinėjimo proceso eigą.*
2. Vėl spauskite ir laikykite REC, kad sustabdytumėte įrašinėjimą.
 - > *Jūsų grotuvas išsaugo įrašą. (Failo pavadinimo formatas VOICEXXX.WAV, XXX reiškia įrašo numeris, kuris bus nustatytas automatiškai).*

*** Patarimas** Naudodamiesi **▶▶** mygtuku, jūs galite laikinai sustabdyti arba vėl tęsti įrašinėjimą.

4.3.2. Įrašų grojimas

Savo įrašus galite surasti Įrašų režime (recordings mode)

1. Pagrindiniame meniu pasirinkite Recordings (Įrašai), kad patektumėte į įrašų režimą . Visi įrašai bus rodomi alfabeto tvarka, pirmiausiai bus grojamas vėliausias įrašas.
2. Spauskite **▶▶**, kad laikinai sustabdytumėte įrašo grojimą.
3. Spauskite **◀◀** arba **▶▶**, kad pereitumėte prie buvusio arba sekančio įrašo.
4. Spauskite ir laikykite **◀◀** arba **▶▶**, kad greitai suktumėte į priekį arba atgal.

3 PRADĖKIME

3.4 Perkėlimas

Windows Explorer sistemoje jūsų grotuvas rodomas kaip USB duomenų talpykla. Naudodami USB jungtį jūs galėsite sutvarkyti failus ir perkelti muziką į grotuvą.

1. Paspauskite ir paryškinkite vieną arba daugiau dainų, kurias norėtumėte perkelti.
2. Naudokite tempimo ir numetimo (drag and drop) funkciją, kad baigtumėte perkėlimą.

*** Patarimas** Norėdami perkelti muziką iš kompaktinių diskų, naudokite programinę įrangą tokią kaip Musicmatch Jukebox arba Windows Media Player, kad paverstumėte dainas į MP3/WMA formatą. Naudodami Windows Explorer nukopijuokite šiuos failus į muzikos grotuvą. Nemokamos šių programų versijos gali būti atsisiųstos iš Interneto.

*** Patarimas** Sudėlokite muzikos failus į atitinkamas direktorijas. Jūsų grotuvu galima ieškoti direktorijose pagal atlikėjus arba albumus. Jūs galite tiesiog perkelti ištisas direktorijas į grotuvą. Muzikos failus taip pat galite išsaugoti be direktorijų. Tada jie bus pasiekiami per **Other songs** meniu arba naudojant Shuffle All funkciją, kuri atsitiktine tvarka gros visas grotuve išsaugotas dainas.

3.4.1 Saugiai atjunkite grotuvą

Išėikite iš visų programų, kurios susijusios su grotuvu. Saugiai atjunkite grotuvą spausdami  simbolį jūsų kompiuteryje.

3.4 Mėgaukitės

3.5.1 Įjungimas ir išjungimas





Jeigu norite įjungti, spauskite **▶▶**, kol pamatysite Philips pasveikinimo ekraną. Jeigu norite išjungti spauskite **▶▶**, kol ekranas išsijungs.

*** Patarimas** Jeigu jūs neatliksite jokių veiksmų su grotuvu ilgiau nei 3 minutes, jis automatiškai išsijungs.

3.5.2 Judėjimas po meniu

Naudodamiesi grotuvo judėjimo po meniu sistema, jūs pasieksite nustatymus ir pasirinkimus. Naudokite **◀◀** ir **▶▶**, kad judėtumėte po meniu. Spauskite **▶▶**, kad patvirtintumėte pasirinkimą. Jūs galite spauskite MENU, kad patektumėte į meniu ir grįžtumėte į buvusį lygmenį.

Kai tik grotuvas yra įjungiamas, jūs matote pagrindinį meniu. Jame yra:

 Music (muzika)	Grokite skaitmeninės muzikos takelius.
 Radijas	Klausykitės nustatytų radijo stočių
 Recordings (įrašymai)	Grokite įrašymus/ įrašus.
 Settings (nustatymai)	Galite pakeisti grojimo režimą, balansą, apšvietimą, kalbos nustatymus, grotuvo informacijos rodyimą.

4 SMULKESNI VEIKSMAI

4.1 Muzikos režimas (taip pat veikia ir su įrašais)

4.1.1 Mygtukai

Muzikos grojimo metu veiks šie mygtukai

Veiksmas	Ką spausti
Groti/ Pauzė	Spauskite ►►
Eiti prie kitos dainos	Spauskite ►►►
Grįžti prie buvusios dainos	Spauskite ◀◀◀
Greitas sukimas į priekį	Spauskite ir laikykite ►►►
Greitas sukimas atgal	Spauskite ir laikykite ◀◀◀
Grįžti į naršymo/ judėjimo meniu	Spauskite MENU mygtuką
Padidinti garsumą	Spauskite VOL+
Sumažinti garsumą	Spauskite VOL-

Jeigu norite patekti į muzikos režimą, pagrindiniame meniu pasirinkite 🎵.

Jūs galite naudotis tokiomis ieškojimo galimybėmis:

Folder	► Folder	► Play alphabetically the songs per folder
	► Other songs	► Play alphabetically the songs outside folder
Shuffle all	► Play all songs randomly	

Pastaba Šis grotuvas negros dainų, kurios yra apsaugotos nuo kopijavimo (DRM) WMA formato muzikos, kurią galima nusipirkti Internetu.

4.1.2 Grojimo funkcijos

Grojimo režimai

Jūs galite nustatyti, kad jūsų grotuvas grotų dainas pakartojimo režimu arba atsitiktine tvarka.

1. Spauskite MENU, pasirinkite **Settings** (nustatymai), o tada **Play modes** (grojimo režimai).
2. Naudokitės ◀◀/▶▶, kad pasirinktumėte įvairius grojimo režimus (**Off** (išjungti), **Repeat 1** (pakartoti 1), **Repeat all** (pakartoti visus) ir **Shuffle & Repeat** (pakartoti ir sumaišyti)).
3. Spauskite ►►, kad patvirtintumėte pasirinkimą.

Paveikslukas	Reikšmė
Off- išjungti	Normalus grojimas
1-🔁 Pakartoti 1	Viena daina grojama pakartotinai
🔁 Pakartoti visus	Visos dainos groja pakartotinai
🔁 Sumašyti ir kartoti	Dainos groja atsitiktine tvarka ir yra kartojamos

Pastaba Kai grojate įrašus (recordings) pakartojimo režimai yra nepasiekiami.

4 SMULKESNI VEIKSMAI

Garso nustatymai

Jūs galite nustatyti įvairiausių garso režimus (EQ).

1. Spauskite MENU, pasirinkite **Settings** (nustatymai), o tada **Sound Settings**.
2. Naudokitės ◀◀/▶▶, kad pasirinktumėte tarp **Pop**, **Jazz**, **Rock**, **Classical** arba **Off** (išjungta).
3. Spauskite ►►, kad patvirtintumėte pasirinkimą.

4.2 Radijas*

Pagrindiniame meniu pasirinkite 📻, kad patektumėte į radijo režimą.

Ausinių prijungimas

Pateikta ausinių pora veikia kaip radijo antena. Norėdami užtikrinti geriausią radijo kokybę, pilnai įkiškite ausinių kištuką į lizdą grotuve.

FM regiono pasirinkimas

Pagrindiniame meniu pasirinkite 📻 > Radio settings (radijo nustatymai).

Regionas	Dažniai	Ieškojimo padala
Amerika	87.5 - 108 MHz	0.1 MHz
Europa	87.5 - 108 MHz	0.05 MHz
Azija	87.5 - 108 MHz	0.05 MHz

4.2.1 Automatinis nustatymas

1. Pasirinkite **Auto tune** iš radijo meniu 📻.

> *Grotuvas suras radijo stotis su stipriausiais signalais ir jas automatiškai išsaugos. Daugiausia galima išsaugoti 10 radijo stočių.*

***Patarimas** Norėdami sustabdyti automatinį nustatymą spauskite bet kokį mygtuką išskyrus garso nustatymo.

4.2.2 Nustatytos radijo stoties grojimas ir stočių nustatymas

1. Iš radijo meniu 📻 pasirinkite **Presets**.
2. Spauskite ◀◀ arba ►►, norėdami pereiti prie kitos radijo stoties.
3. Kai pasirenkate radijo stotį, trumpai spausdami ◀◀/▶▶ galite pereiti prie kitos.
4. Jūs galite nustatyti pasirinktos radijo stoties bangas spausdami ir palaikydami ◀◀/▶▶ mygtukus. Nustatytos stoties numeris mirksės. Trumpai spausdami ◀◀ arba ►► dar kartą po truputi keisite bangas, o palaikę mygtukus ilgiau surasite kitą radijo stotį su pakankamai stipriu signalu. Norėdami patvirtinti ir išsaugoti signalą, spauskite ►►, arba spauskite ◀◀/▶▶ norėdami ieškoti dar kartą.

* FM radijas galimas tik kai kuriuose modeliuose, priklausomai nuo regiono.