

AUDIO ATSKAŅOTĀJS

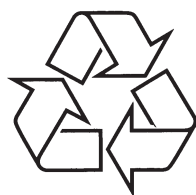

SA2100
SA2101
SA2104
SA2105
SA2110
SA2111
SA2114
SA2115
SA2120
SA2121
SA2124
SA2125



Tiecieties ar Philips Internetā
<http://www.philips.com>

Lietošanas instrukcija

1	Svarīga drošības informācija	4
2	Jūsu jaunais atskaņotājs	6
2.1	Komplektā iekļautie piederumi	6
2.3	Reģistrējiet savu produktu	6
3	Darbības uzsākšana	7
3.1	Vadību un savienojumu pārskats	7
3.2	Instalēšana	7
3.3	Pievienošana	8
3.3.1	Bateriju ievietošana	8
3.3.2	Bateriju enerģijas līmeņa indikācijas nolasīšana	8
3.4	Pārraide	9
3.4.1	Jūsu atskaņotāja droša atvienošana	9
3.5	Baudiet	9
3.5.1	Ieslēgšana un izslēgšana	9
3.5.2	Izvēlnes navigācija	9
4	Detalizēta darbība	10
4.1	Mūzikas režīms	10
4.1.1	Vadība	10
4.1.2	Atskaņošana iezīmes	10
4.2	Radio *	11
4.2.1	Automātiskā uztveršana	11
4.2.2	Saglabātas radio stacijas atskaņošana un stacijas uztveršana.....	11
4.2.3	Manuālā uztveršana	12
4.2.4	Katra reģiona staciju saglabāšana	12
4.3	Ierakstīšana	12
4.3.1	Ierakstu veikšana	12
4.3.2	Ierakstu atskaņošana	12
4.3.3	Ierakstu augšupielādēšana datorā	13
4.3.4	Ierakstu dzēšana	13
4.4	Iestatījumi	13
4.5	Jūsu atskaņotāja izmantošana datu failu saglabāšanai un pārnēsāšanai	13
5	Jūsu atskaņotāja atjaunināšana	14
5.1	Manuālā pārliecināšanās, vai Jūsu programmaparatūra ir laicam atbilstoša	14
6	Tehniskie dati	15
7	Bieži uzdotie jautājumi	16
8	Izmantotie termini	17

* FM radio ir pieejams tikai dažu reģionu versijām

1 SVARĪGA DROŠĪBAS INFORMĀCIJA

Vispārējā ekspluatācija

Lai izvairītos no bojājumiem vai nepareizas darbības:

- Nepakļaujiet pārmērīgam karstumam, ko rada sildīšanas aprīkojums vai tieša saules gaisma.
- Nenometiet Jūsu atskaņotāju un nepieļaujiet priekšmetu uzkrišanu Jūsu atskaņotājam.
- Nepieļaujiet Jūsu atskaņotāja iegremdēšanu ūdenī. Nepakļaujiet austiņu kontaktu vai baterijas nodalījumam ūdenim, jo ūdens iekļūšana ierīcē var radīt nopietnus bojājumus.
- Nelietojiet tīrīšanas līdzekļus, kas satur alkoholu, amonjaku, benzīnu vai abrazīvus materiālus, jo tie var sabojāt ierīci.
- Tuvu esoši aktīvi mobilie telefoni var radīt traucējumus.
- Dublējiet Jūsu failus. Pārliecinieties, ka esat saglabājuši oriģinālos failus, kas ielādēti Jūsu ierīcē. Philips nenes atbildību par jebkādu satura zaudēšanu, ja ierīce tiek bojāta vai nav nolasāma.
- Organizējiet (pārraidiet, dzēsiet, utt.) Jūsu mūzikas failus tikai ar komplektā iekļauto mūzikas programmu, lai izvairītos no problēmām.

Par darbināšanas un glabāšanas temperatūrām

- Darbiniet ierīci vietā, kur temperatūra vienmēr ir starp 0 un 35°C
- Glabājiet ierīci vietā, kur temperatūra vienmēr ir starp -20 un 45°C
- Bateriju darbības laiks var saīsināties zemās temperatūrās.

Daļa/piederumu maiņa

Apmeklējiet www.philips.com/support vai www.philips.com/usasupport (ASV iedzīvotājiem) mājas lapu vai sazinieties ar klientu atbalsta servisu (telefona numuru Jūs varat atrast šīs lietošanas instrukcijas pirmajā lapā), lai pasūtītu detaļu/ piederumu maiņu.



Dzirdes drošība

Klausieties vidējā skaļumā.

- Austiņu lietošana augstā skaļumā var bojāt Jūsu dzirdi. Šī ierīce var atskaņot skaņas decibelu diapazonā, kas var radīt dzirdes bojājumus normālām personām, pat klausoties mazāk nekā minūti. Augstākie decibeli ir domāti personām, kurām jau ir dzirdes problēmas.
- Skaņa var būt maldinoša. Pēc kāda laika Jūsu dzirde pierod pie skaņas augsta skaļuma. Pēc ilgākas šāda skaļuma klausīšanās, skaņa, ka sašķiet 'normāla' patiesībā var būt skaļa un Jūsu dzirdi bojājoša. Lai no tā izvairītos, skaļumu uzstādiet drošā līmenī, pirms Jūsu dzirde adaptējas.

Lai nodrošinātu drošu skaļuma līmeni:

- Skaļuma līmeni uzstādiet uz zema iestatījuma.
- Lēnām palieliniet skaņas skaļumu, kamēr Jūs varat dzirdēt skaidri un jūtaties ērti, bez traucējumiem.

8 IZMANTOTIE TERMINI

Albums – Dziesmu/ fotogrāfiju kolekcija.

Digitālo tiesību menedžments – Tehnoloģija, kura nodrošina digitālā satura pastāvīgu aizsardzību. Autorizētiem lietotājiem ir jābūt licencei, lai atbloķētu un izmantotu saturu.

MP3 Audi kompresijas formāts, zināms arī kā MPEG-1 Audio Layer 3.

Atskaņojamais saraksts – Digitālā mēdija satura saraksts.

Galvenā izvēlne – Galvenā izvēlne, kas atrodas lietotāja interfeisa struktūras koka augšā.

Dziesmas – Individuāls ieraksts vai viens audio satura fragments.

Virsraksts – Lielākais digitālā mēdija satura kopums. CD diskam tas var būt CD nosaukums.

WAV – Digitālā mēdija faila formāts skaņas saglabāšanai.

Windows Media Audio (WMA) Audio fails Windows Media formātā. Faila audio saturs ir kodēts ar kādu no Windows Media Audio kodiem.

PHILIPS patur tiesības veikt dizaina un specifikācijas izmaiņas ierīces uzlabošanai bez iepriekšēja brīdinājuma.

Specifikācijas var mainīties bez brīdinājuma

Preču zīmes ir Koninklijke Philips Electronics N.V. vai to attiecīgo īpašnieku īpašums

2005 (C) Koninklijke Philips Electronics N.V. Visas tiesības rezervētas.

www.philips.com



Esiet atbildīgs
Cieniet autortiesības

7 BIEŽI UZDOTIE JAUTĀJUMI

Ja rodas kļūda, vispirms pārbaudiet punktus, kas norādīti sekojošajās lapās. Papildus palīdzībai un citu traucējumu novēršanai skatīt arī FAQ (Bieži uzdotos jautājumus) www.philips.com/support.



Ja Jūs nevarat atrast risinājumu sekojot šiem norādījumiem, sazinieties ar Jūsu ierīces pārdevēju vai servisa centru.

UZMANĪBU:

Nekādos apstākļos Jums nevajadzētu labot ierīci pašiem, jo tas anulēs garantiju.

Manu atskaņotāju nevar ieslēgts, ir nobloķējis vai šķiet sabojājies.

Jūsu ierīces baterijas var būt tukšas. Lūdzu, nomainiet baterijas pirms ierīces lietošanas.

Jums, iespējams, nav izdevies turēt  pietiekami ilgi. Turiet  nospiestu, kamēr Philips sveiciens ekrāns parādās displejā.

Veiciet vieglo pāriestāšanu, izņemot baterijas un atkal ievietojot tās vietā.

Ja neviens no iepriekš aprakstītajiem soļiem nenestrādā, pievienojiet Jūsu atskaņotāju pie datora un izmantojiet Device Manager programmu, lai atjaunotu Jūsu atskaņotāja darbību.

1. Ieslēdziet Jūsu datorā **Philips Device Manager no Start > Programs > Philips Digital Audio Player > SA21XX > Philips SA21XX Device Manager.**
2. Pievienojiet Jūsu atskaņotāju datoram.
3. **Device Manager** programma atpazīs Jūsu atskaņotāju un pāries labošanas režīmā. Izpildiet **Device Manager** dotās instrukcijas.

Pēc pārraides nav mūzikas manā atskaņotājā

Vai Jūsu dziesmas ir MP3 vai WMA formātā?

Citi formāti netiek atskaņoti ar šo atskaņotāju.

Atskaņotājs neatbild neviena taustiņa nospiešanai, vai atkārtoti neizpilda darbības.

Izņemiet baterijas un ievietojiet tās atkal atpakaļ.

Nav skaņas.

Pārliedzieties, vai austiņas ir kārtīgi pievienotas.

Mans atskaņotājs rāda .

Pārslēdziet LOCK slīdni, lai atbloķētu taustiņus.

Ierīce rāda "Memory Full" (Atmiņa pilna) **Memory full!**

Pieslēdziet ierīci Jūsu datoram. Izdzēsiet nevajadzīgos failus. Atvienojiet droši. Ierakstiet vēlreiz.parduotuvī. Takelis yra neteisingo formato. Grotuvas gali groti tik MP3 ir WMA formato takelus.

Dažas dziesmas neparādās vai netiek atskaņotas.

- Audio faili var būt bojāti, vispirms mēģiniet failu atskaņot ar Jūsu datoru. Ja tas nav iespējams, ierakstiet dziesmu atkārtoti.
- Dziesmas, kuru bitu pārraides ātrums ir augstāks nekā 320kbps netiek atskaņotas ar šo atskaņotāju.
- Šis atskaņotājs neatbalsta ar pretkopēšanas sistēmu DRM) aizsargātus WMA ierakstus, kas iegādāti interneta mūzikas veikalos, tikai neaizsargāti WMA faili var tikt atskaņoti ar šo atskaņotāju. Dziesma, kura ir šādā formātā, netiks atskaņota ar šo atskaņotāju. Tikai MP3, WMA ir izmantojamas.

1 SVARĪGA DROŠĪBAS INFORMĀCIJA

Klausieties saprātīgu laika periodu:

- Ilgstoša skaņas iedarbība pat 'drošā' skaļuma līmenī, arī var bojāt dzirdi.
- Lietojiet ierīci saprātīgu laika periodu un ievērojiet atbilstošus pārtraukumus.

Izmantojot austiņas, pārliedzieties, ka ievērojiet šādas vadlīnijas.

- Klausieties saprātīgā skaļumā un saprātīgu laika periodu.
- Esiet uzmanīgi, regulējot skaļumu, jo Jūsu dzirde pierod.
- Negrieziet skaļumu tādā līmenī, ka nedzirdat, kas notiek apkārt.
- Ierīci nevajadzētu lietot potenciāli draudīgās situācijās.
- Neizmantojiet austiņas braucot ar mašīnu, vadot divriteni, vizinoties ar skrituļslidām, utt., tas var izraisīt satiksmes negadījumu un ir aizliegts daudzās valstīs.

Svarīgi (modeļiem ar komplektā iekļautām austiņām):

Philips garantē saderību ar maksimālo audio atskaņotāju jaudu, kā noteikts ar saistītajām regulēšanas daļām, tikai izmantojot oriģināli piedāvātā modeļa austiņas.

Gadījumā, ja tās vajag mainīt, mēs iesakām sazināties ar Jūsu ierīces pārdevēju, lai pasūtītu modeli, identisku oriģinālajam, ko ieteicis Philips.

Autortiesību informācija

Visi citu marku un ierīču nosaukumi ir to attiecīgo firmu un organizāciju preču zīmes.

Jebkuru ierakstu, lejupielādētu no interneta vai veidotu no audio diskām, neatļautu kopēšana ir autortiesību un starptautisko līgumu pārkāpums.

Ar autortiesībām aizsargāta materiāla, tai skaitā datorprogrammu, failu, pārraižu un skaņas ierakstu, neatļautu kopiju veidošana var būt autortiesību pārkāpums un nozīmēt kriminālu atbildību. Šo aprīkojumu nedrīkst izmantot šādiem mērķiem.

Windows Media un Windows logo ir Microsoft Corporation ASV un/ vai citās valstīs reģistrētas preču zīmes.

Dati

Philips ir solījis uzlabot Jūsu produkta kvalitāti un paplašināt Philips lietotāja pieredzi. Lai saprastu šīs ierīces izmantošanas profilu, šī ierīce ieraksta zināmu informāciju/ datus Jūsu ierīces energoneatkarīgajā atmiņā. Šie dati tiek izmantoti kļūdu vai problēmu, ar kuriem lietotājs var saskarties ierīces izmantošanas procesā, identifikācijai un noteikšanai. Dati, piemēram, par to, cik ilgs ir atskaņošanas laiks mūzikas režīmā, cik ilgs ir atskaņošanas slaisks uztvērēja režīmā un cik reizes bateriju zema līmeņa enerģija ir noteikta, tiks saglabāti. Saglabātie dati neatklāj izmantot saturu vai mediju, kas izmantots ierīcei vai lejupielādēšanas avotu. Saglabātie dati tiek izmantoti TIKAI tad, ja lietotājs ierīci atgriež Philips servisa centrā un tikai tam, lai vienkāršotu kļūdas noteikšanu un novēršanu. Saglabātajiem failiem ir jābūt lietotājam pieejamiem pēc pirmā lietotāja pieprasījuma. Jūsu ierīce ir veidota un ražota, izmantojot augstas kvalitātes materiālus un sastāvdaļas, ko var pārstrādāt un izmantot atkārtoti.



Kad ierīcei ir pievienots šis pārsvītrotās riteņotās miskastes simbols, tas nozīmē, ka ierīce atbilst Eiropas Direktīvai 2002/96/EC.

Lūdzam apzināt vietējo atsevišķo elektrisko un elektronisko ierīču savākšanas punktus.

Lūdzam rīkoties atbilstoši vietējiem noteikumiem un neatbrīvoties no vecā aprīkojuma kopā ar Jūsu sadzīves atkritumiem. Pareiza atbrīvošanās no vecā aprīkojuma palīdzēs izvairīties no iespējamām negatīvām sekām apkārtējai videi un cilvēku veselībai.

Modifikācijas

Modifikācijas, ko nav atļāvis ražotājs, var liegt lietotāja tiesības lietot šo ierīci.

2 JŪSU JAUNĀIS ATSKAŅOTĀJS

Ar Jūsu jauniegādāto atskaņotāju Jūs varat izbaudīt sekojošo:

- MP3 un WMA atskaņošanu
- FM radio *
- Balss ierakstus

2.1 Komplektā iekļautie piederumi

Šādi piederumi ir iekļauti Jūsu atskaņotāja komplektā:



Atskaņotājs



Austiņas



USB pagarinātāj kabelis



AAA baterija



Ātrā starta
padomdevējs



Kompaktdisks ar programmām: Philips Device
Manager, lietošanas pamācību un Bieži Uzdotiem
Jautājumiem

2.3 Reģistrējiet savu produktu

Mēs stingri iesakām Jums reģistrēt Jūsu preci, lai piekļūtu bezmaksas atjauninājumiem. Lai reģistrētu Jūsu preci, ielogojieties www.philips.com/register, lai mēs varētu Jūs informēt, kad kļūst pieejami jauni atjauninājumi.

* FM radio ir pieejams tikai dažu reģionu versijām

6 TEHNISKIE DATI

Strāvas padeve

- AAA sārmu baterija *

Displejs

- Attēls/ Displejs: viens displejs, 32 x 128 pikseļi

Skaņa

- Kanālu nošķirtība 35dB
- Ekvalaizera iestatījumi Rock/ Jazz/ Pop/ Classical/ izslēgts
- Frekvenču diapzons 80-18000 Hz
- Signāla-trokšņa attiecība >80dB
- Izejas jauda (RMS) 2 x 3 mW

Audio atskaņošana

- Saspiešanas formāts MP3 (8-320 kbps un VBR; Iztveršanas ātrums: 8, 11.025, 16, 22.050, 24, 32, 44.1, 48kHz), WMA (64-320kbps)
- ID3-etiketes atbalsts dziesmas nosaukums un izpildītāja vārds

Ierakstīšana

- Audio iztveršana: iebūvēts mikrofons (monofonisks)

Saglabāšanas mēdijs

- Iebūvētās atmiņas ietilpība SA210X 512 MB NAND Flash + SA211X 1GB NAND Flash+ SA212X 2GB NAND Flash+

Savienojamība

- Austiņas 3.5mm, USB 2.0 ++

Mūzikas pārsūtīšana

- Izmantojot Windows Explorer

Sistēmas prasības

- Windows® ME, 2000 vai XP
- Pentium klases 300MHz procesors vai labāks
- 128MB RAM
- 500MB vieta cietajā diskā
- Interneta savienojums
- Microsoft Internet Explorer 6.0 vai jaunāks
- Video karte
- Skaņas karte
- USB portsarso korta)
- USB lizdas

** Baterijas darbības laiks mainās atkarībā no lietošanas un iestatījumiem.

+ 1MB = 1 miljons baitu; pieejamā saglabāšanas ietilpība būs mazāka.

1GB = 1 miljards baitu; pieejamā saglabāšanas ietilpība būs mazāka.

Pilna atmiņas ietilpība var nebūt pieejama, jo daļa atmiņas tiek rezervēta atskaņotājam

Saglabāšanas ietilpība balstīta uz aprēķinu: 4 minūtes vienai dziesmai un 64 kbps WMA.

++ Reālais pārsūtīšanas ātrums var mainīties atkarībā no Jūsu operētājsistēmas un programmatūras konfigurāciju.

5 JŪSU ATSKAŅOTĀJA ATJAUNINĀŠANA

Jūsu atskaņotāju kontrolē iekšējā programma, ko sauc par programmaparatūru. Jauna tās versija var tikt izdota pēc tam, kad esat iegādājušies Jūsu atskaņotāju.

Programma, kas saukta **Philips Device Manager**, novēros Jūsu atskaņotāja programmaparatūras statusu un ziņos Jums, ja jauna tās versija ir pieejama Jūsu datorā.

Instalējiet **Philips Device Manager** programmu no komplektā iekļautā CD vai lejupielādējiet jaunāko versiju no www.philips.com/support vai www.philips.com/usasupport (ASV iedzīvotājiem) mājas lapas.

5.1 Manuālā pārliecināšanās, vai Jūsu programmaparatūra ir laimā atbilstoša

1. Pievienojiet Jūsu atskaņotāju datoram.
2. Ieslēdziet **Philips Device Manager** no **Start > Programs > Philips Digital Audio Player > SA21XX > Philips SA21XX Device Manager**.

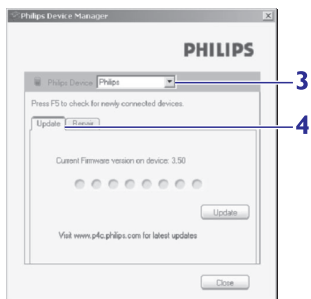

3. Pārliecinieties, ka esat Interneta pieslēgums ir aktīvs.
4. Uzklīkšķiniet uz **Update**.
 - > *Philips SA21XX Device Manager* pārbaudīs, vai jauna programmatūra ir pieejama Internetā un instalēs to Jūsu atskaņotājam.
5. Kad **Update completed** parādās ekrānā, uzklīkšķiniet uz **OK** un atvienojiet atskaņotāju.
 - > Ziņojums **Updating firmware** tiks parādīts.

3 DARBĪBAS UZSĀKŠANA

3.1 Vadību un savienojumu pārskats

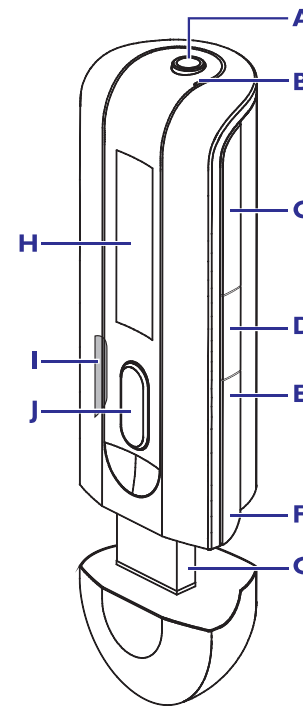

A		Austiņu ligzda
B		Mikrofons
C	-Vol +	Skaļuma līmeņa pazemināšana/ paaugstināšana
D	MENU/ REC	Nospiediet, lai piekļūtu izvēlei/ atgrieztos iepriekšējā izvēlnē. Sāk vai beidz balss ierakstu
E		Nospiediet, lai atgrieztos pie iepriekšējās dziesmas, turiet nospiestu, lai ātri pārtītu. Izvēlnes režīmā, spiediet, lai pārvietotos pa izvēlni.
F		Nospiediet, lai pārietu pie nākamās dziesmas, turiet nospiestu, lai ātri pārtītu. Izvēlnes režīmā, spiediet, lai pārvietotos pa izvēlni.
G		USB savienotājs
H	Displejs	Dinamiski rāda izvēlni, opcijas un ierakstu informāciju.
I		Bloķē vai atslēdz atskaņotāja vadības
J		Ierīces ieslēgšana/ izslēgšana un atskaņošanas sākšana/ pauzēšana, izvēlnes iestatījuma apstiprināšana.

3.2 Instalēšana

SVARĪGI! Mūzikas un foto pārraidei pārliecinieties, vai esat instalējušu programmaparatūru, kas ierakstīta komplektā iekļautajā CD.

Sistēmas prasības:

- Windows XP, ME vai 2000
- Pentium Class 300MHz procesors vai augstāks
- 128MB RAM
- 500MB vieta cietajā diskā
- Interneta savienojums (ieteicams)
- Microsoft Internet Explorer 6.0 vai jaunāks
- USB ports

1. Ievietojiet komplektā iekļauto kompaktdisku Jūsu datora diskdzinī.

3 DARBĪBAS UZSĀKŠANA

2. Sekojiet norādījumiem uz ekrāna, lai izpildītu Windows Media Player (ieskaitot nepieciešamos spraudkontakus) **Philips Device Manager** instalēšanu.
3. Ja uzstādīšanas programma nepalaižas automātiski, pārlūkojiet CD saturu, izmantojot **Windows Explorer**, un palaidiet programmu, dubulti uzklikšķinot uz faila, kas beidzas ar .exe.

Pazaudējāt Jūsu CD? Neuztraucieties, Jūs varat lejupielādēt diska saturu no www.philips.com/support vai www.philips.com/usasupport (ASV iedzīvotājiem).

3.3 Pievienošana

3.3.1 Bateriju ievietošana

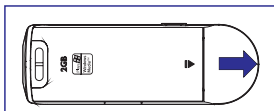

1. Noņemiet USB vāciņu.

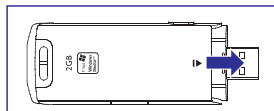

2. Atveriet bateriju durtiņas, noslidinot tās bultas virzienā.

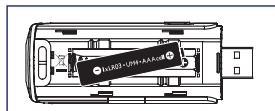

3. Ievietojiet bateriju nodalījumā komplektā iekļauto AAA bateriju.

3.3.2 Bateriju enerģijas līmeņa indikācijas nolasīšana

Apūvens Jūsu baterijas uzlādes līmenis tiek norādīts sekojoši:



Pilns



Divas trešdaļas



Puse



Zemsi



Tukšs

ⓘ Kad baterijas ir gandrīz tukšas, mirkšķinās zema uzlādes līmeņa indikācija . Jūsu atskaņotājs izslēgsies 60 sekunžu laikā. Jūsu atskaņotājs saglabās visus iestatījumus un nepabeigtos ierakstus, pirms izslēgšanās.

4 DETALIZĒTA DARBĪBA

4.3.3 Ierakstu augšupielādēšana datorā

1. Pievienojiet Jūsu atskaņotāju savam datoram.
2. Programmā **Windows Explorer** izvēlieties Jūsu atskaņotāju.
> Jūs atradīsiet **Voice (balss) mapi**. Šajā mapē ir balss ieraksti.
3. Pārkopējiet ierakstus jebkurā Jūsu izvēlētajā vietā Jūsu datorā.

4.3.4 Ierakstu dzēšana

Ierakstus var dzēst tikai ar datora palīdzību.

1. Pievienojiet Jūsu atskaņotāju savam datoram.
2. Programmā **Windows Explorer** izvēlieties Jūsu atskaņotāju.
3. Dubulti klikšķiniet uz **Voice (balss) mapes**.
4. Izvēlieties failus, kurus vēlaties dzēst, un spiediet Delete (dzēst) uz Jūsu datora tastatūras.

4.4 Iestatījumi

Jūs varat iestatīt atskaņotāja iestatījumus, tā lai tas būtu visnoderīgākais Jūsu vēlmēm.

1. Nospiediet MENU un izvēlieties **SETTINGS** (iestatījumi).
2. Spiediet **◀◀▶▶**, lai pārskatītu dažādās opcijas, un spiediet **▶▶**, lai apstiprinātu Jūsu izvēli.
3. Spiediet MENU, lai izietu no pašreizējā iestatījumu ekrāna.

Iestatījumi	Tālākās opcijas
Play mode (atskaņošanas režīms)	Off (izslēgt) Repeat 1 (atkārtot 1)/ Repeat all (atkārtot visu)/ Shuffle & repeat (jaukt un atkārtot)
Sound settings (skaņas iestatījumi)	Pop/ Rock/ Jazz? Classical (klasiskā mūzika)/ Off (izslēgt)
Language (valoda)	English (angļu)/ French (franču)/ German (vācu)/ Spanish (spāņu)/ Dutch (holandiešu)/ Italian (itāļu)/ Portuguese (portugāļu)/ Polish (poļu)/ Swedish (zviedru)/ Chinese Simplified (ķīniešu vienkāršotā)/ Chinese Traditional (ķīniešu tradicionālā)/ Japanese (japāņu)/ Korean (korejiešu)/ Russian (krievu)
Information (informācija)	FW (Firmware) version (programmatūras versija)/ Free space (brīva vieta)
Radio settings (radio iestatījumi)	America (Amerika)/ Asia (Āzija)/ Europe (Eiropa)
Factory settings (ražotāja iestatījumi)	Restore to default factory settings (atjaunot ražotāja noklusētās vides iestatījumus)

4.5 Jūsu atskaņotāja izmantošana datu failu saglabāšanai un pārnēsāšanai

Jūs varat izmantot Jūsu atskaņotāju datu failu saglabāšanai un pārnēsāšanai, kopējot datu failus Jūsu atskaņotājā ar programmu **Windows Explorer**.

4 DETALIZĒTA DARBĪBA

4.2.3 Manuālā uztveršana

1. Manuālā uztveršana radio režīmā piedāvā Jums tieši uztvert pašreizējo/ pēdējo atskaņoto saglabāto radio staciju.
2. Pašreizējās/ pēdējās atskaņotās saglabātās radio stacijas numurs sāks mirgot pēc tam, kad esat reģistrējuši šo izvēlni.
3. Īsi nospiediet **◀◀** vai **▶▶**, lai uztvertu frekvenci pa soļiem (0.05MHz Eiropai un Āzijai, 0.1MHz ASV).
4. Ilgi nospiediet **◀◀** vai **▶▶**, lai meklētu nākamo tuvāko spēcīgāko signālu.
5. Lai apstiprinātu un saglabātu signālu, nospiediet **▶▶**, vai spiediet **◀◀▶▶**, lai atkal meklētu kā iepriekš aprakstītajos 3. un 4. soļos.

4.2.4 Katra reģiona staciju saglabāšana

Atskaņotājs ir piemērots dažādu radio staciju komplektu saglabāšanai katram reģionam. Pēc reģiona izvēles radio iestatījumos un radio staciju saglabāšanas, šīs stacijas tiks saglabātas tikai šim reģionam.

4.3 Ierakstīšana

Jūsu atskaņotājs ir piemērots balss ierakstu veikšanai un Jūsu ierakstu atskaņošanai.

4.3.1 Ierakstu veikšana

1. Turiet nospiestu REC (ierakstīt), lai sāktu balss ierakstīšanu.
 - > *Jūsu atskaņotājs rāda ieraksta progresu.*
2. Atkal turiet nospiestu REC, lai beigtu balss ierakstīšanu.
 - > *Jūsu atskaņotājs rāda saglabāšanas procesa progresu. Jūsu balss ieraksts tiks saglabāts Jūsu atskaņotājā. (Faila nosaukuma formāts: VOICEXXX.WAV, kur XXX ir ieraksta numurs, kurš tiks piešķirts automātiski.*

 Padoms Jūs varat pauzēt un atsākt ierakstīšanu ar **▶▶** taustiņu.

4.3.2 Ierakstu atskaņošana

Jūs savus ierakstus varat atrast ierakstīšanas režīmā (Recordings).

1. Galvenajā izvēlnē izvēlieties , lai reģistrētu ierakstīšanas režīmu. Jūsu atskaņotājs atskaņos visus Jūsu ierakstus alfabēta secībā, un atskaņošana sāksies ar pēdējo veikto ierakstu.
2. Nospiediet **▶▶**, lai pauzētu atskaņotā ieraksta atskaņošanu.
3. Spiediet **◀◀** vai **▶▶**, lai atskaņotu nākamo vai iepriekšējo ierakstu.
4. Turiet nospiestu **◀◀** vai **▶▶**, lai ātri pārtītu pašreiz atskaņoto ierakstu uz priekšu vai atpakaļ.

3 DARBĪBAS UZSĀKŠANA

3.4 Pārraide

Jūsu atskaņotājs **Windows Explorer** programmā parādīsies kā jauna USB atmiņa.

USB savienojuma laikā Jūs varat sakārtot failus un pārsūtīt mūziku uz Jūsu ierīci.

1. Uzklīkšķiniet un iezīmējiet vienu vai vairākas dziesmas, lai pārsūtītu starp Jūsu atskaņotāju un Jūsu datoru.
2. Lietojiet pārvilkšanas un nomešanas darbības, lai veiktu pārsūtīšanu.

 Padoms Lai pārraidītu mūzikas CD uz Jūsu atskaņotāju, izmantojiet tādas programmas, kā, piemēram, Musicmatch Jukebox vai Windows Media Player, ierakstiet (konvertējiet) Jūsu mūzikas CD dziesmas MP3/WMA failos. Kopējiet failus Jūsu digitālajā audio atskaņotājā, izmantojot Windows Explorer programmu. Šo programmu bezmaksas versijas var lejupielādēt Internetā.

 Padoms Sakārtojiet Jūsu mūziku mapēs. Jūsu atskaņotājs atbalsta mapju pārlūkošanas metodi, tādā veidā Jūs varat sakārtot mūziku, klasificējot to pēc mākslinieka vārda vai albuma nosaukuma. Jūs varat pārņest visu mapi uz Jūsu atskaņotāju. Jūs varat arī saglabāt Jūsu mūziku ārpus mapēm un atskaņot tās, izvēloties 'Other songs' (citas dziesmas) mapju izvēlnēs vai vienkārši izvēloties 'shuffle all' (jauktas secības atskaņošanas) opciju, lai atskaņotu visus mūzikas failus, kas saglabāti mapēs vai ārpus tām.

3.4.1 Jūsu atskaņotāja droša atvienošana

Aizveriet jebkuru atvērtu programmu, kas strādā ar Jūsu atskaņotāju. Droši atvienojiet ierīci, uzklīkšķinot uz  Jūsu rīku joslā.

3.5 Baudiet

3.5.1 Ieslēgšana un izslēgšana

Ieslēgšana: Nospiediet un turiet taustiņu **▶▶**, līdz parādās PHILIPS sveiciena ekrāns.





Izslēgšana: Nospiediet un turiet taustiņu **▶▶**, līdz uz ekrāna vairs nav nekā.

 Padoms Jūsu ierīce automātiski izslēdzas, ja nav darbības, un mūzika netiek atskaņota 3 minūtes.

3.5.2 Izvēlnes navigācija

Jūsu atskaņotājam ir interaktīva izvēlnes navigācijas sistēma, lai palīdzētu Jums orientēties dažādos iestatījumos un darbībās. Izmantojiet **◀◀** un **▶▶**, lai pārvietotos pa izvēlnēm. Spiediet **▶▶**, lai apstiprinātu Jūsu izvēli. Jūs varat nospiegt MENU, lai piekļūtu izvēlnei un atgrieztos iepriekšējā līmenī.

Laikā, kad Jūsu atskaņotājs ieslēdzas, Jūs varat redzēt galveno izvēlni. Tajā ir iekļauts

 Music (mūzika)	Atskaņojiet Jūsu digitālās mūzikas ierakstus
 Radio	Klausieties Jūsu saglabātas radio stacijas
 Recordings (ieraksti)	Atskaņojiet Jūsu ierakstus
 Settings (iestatījumi)	Mainiet atskaņošanas režīmu, ekvivalēra vai valodas iestatījumus, parāda atskaņotāja informāciju.

4 DETALIZĒTA DARBĪBA

4.1.1 Vadība

Vadības

Mūzikas atskaņošanas laikā Jūs varat:

Lai	Kas jādara
Atskaņotu/ pauzētu mūziku	Spiediet ►►
Pāriet uz nākamo dziesmu	Spiediet ►►►
Pāriet uz iepriekšējo dziesmu	Spiediet ◀◀◀
Meklētu uz priekšu	Turiet nospiestu ►►►
Meklētu atpakaļ	Turiet nospiestu ◀◀◀
Atgrieztos pie pārskatīšanas	Spiediet MENU taustiņu
Palielinātu skaļumu	Spiediet VOL +
Samazinātu skaļumu	Spiediet VOL -

Galvenajā izvēlnē izvēlieties , lai reģistrētu mūzikas režīmu.

Jūs varat meklēt šādās mūzikas opcijās:

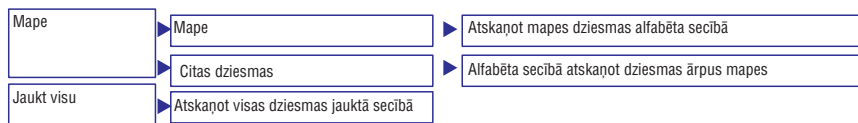



 **Piezīme:** Šis atskaņotājs neatbalsta ar pretkopēšanas programmas (Digital Rights Management – DRM) pasargātas WMA dziesmas, kas pirktas Internetā.

4.1.2 Atskaņošana iezīmes

Atskaņošanas režīmi

Jūs varat iestatīt atskaņotāju atskaņot dziesmas jauktā secībā vai arī atskaņot tās atkārtoti.

1. Nospiediet MENU, izvēlieties **Settings** (iestatījumi), tad izvēlieties **Play modes** (atskaņošanas režīmi).
2. Spiediet ◀◀/▶▶, lai pārskatītu dažādus atskaņošanas režīmus (**Off (izslēgt)**, **Repeat 1 (atkārtot 1)**, **Repeat all (atkārtot visu)** un **Shuffle & repeat (jaukt un atkārtot)**).
3. Spiediet ►►, lai apstiprinātu Jūsu izvēli.

Ikona	Nozīme
Off	Normāla atskaņošana
 Repeat 1	Atkārtoti atslāņo vienu dziesmu
 Repeat all	Atkārtoti atskaņo visas dziesmas
 Shuffle & repeat	Atkārtoti atskaņo visas dziesmas jauktā secībā

 **Piezīme:** Atskaņošanas režīmi nav pieejami, kad ieraksti tiek atskaņoti.

4 DETALIZĒTA DARBĪBA

Skaņas iestatījumi

Jūs savam atskaņotājam varat iestatīt dažādus ekvivalēra (EQ) iestatījumus mūzikas atskaņošanai.

1. Spiediet MENU, izvēlieties **Settings** (iestatījumi), tad izvēlieties **Sound settings** (skaņas iestatījumi).
2. Nospiediet ◀◀/▶▶, lai izvēlētos kādu no iestatījumiem: **Pop**, **Jazz**, **Rock**, **Classical** vai **Off** (izslēgt).
3. Nospiediet ►►, lai apstiprinātu Jūsu izvēli.

4.2 Radio *

Galvenajā izvēlnē izvēlieties , lai reģistrētu radio režīmu.

Pievienojiet austiņas

Komplektā iekļautais austiņu pāris darbojas kā radio antena. Pārliecinieties, vai tās ir pareizi pievienotas, lai nodrošinātu optimālu uztveri.

Izvēlieties FM reģionu

Galvenajā izvēlnē izvēlieties  > Radio settings (radio iestatījumi).

Reģions	Frekvences diapazons	Uztveres soļi
Amerika	87.5 – 108 MHz	0.1 MHz
Eiropa	87.5 – 108 MHz	0.05 MHz
Āzija	87.5 – 108 MHz	0.05 MHz

4.2.1 Automātiskā uztveršana

1. Radio režīmā  izvēlieties **Auto tune** (automātiskā uztveršana).
- > *Atskaņotājs meklēs stacijas, kurām ir spēcīgākie raidīšanas signāli, tad automātiski saglabās maksimāli 10 kanālus.*

 **Padoms** Lai pārtrauktu automātisko uztveršanu, nospiediet jebkuru no taustiņiem, izņemot skaļuma taustiņu.

4.2.2 Saglabātas radio stacijas atskaņošana un stacijas uztveršana

1. Radio režīmā  izvēlieties **Presets** (saglabātās radio stacijas).
2. Nospiediet ◀◀ vai ▶▶, lai pārskatītu stacijas un izvēlētos kādu no tām.
3. Pēc stacijas izvēles, īsi nospiediet ◀◀/▶▶, lai uztvertu kādu citu no saglabātajām radio stacijām.
4. Jūs varat arī uztvert izvēlētas saglabātās radio stacijas frekvenci, ilgāk nospiežot ◀◀/▶▶ taustiņus, stacijas numurs sāks mirgot, tad atkal īsi nospiediet ◀◀ vai ▶▶, lai uztvertu frekvenci soli pa solim, ilgi nospiediet taustiņu, lai atrastu tuvāko spēcīgāko signālu. Lai apstiprinātu un saglabātu signālu, nospiediet ►► vai spiediet ◀◀/▶▶, lai atkal meklētu.

* FM radio ir pieejams tikai dažu reģionu versijām