



SA2100

SA2101

SA2104

SA2105

SA2110

SA2111

SA2114

SA2115

SA2120

SA2121

SA2124

SA2125

[www.philips.com/support](http://www.philips.com/support)

---

By uzyskać pomoc techniczną, zadzwoń  
pod numer 022 3491504

---

Odtwarzacz audio

---

**PHILIPS**

# Potrzebna pomoc?

Odwiedź stronę internetową:

[www.philips.com/support](http://www.philips.com/support)

na której można uzyskać dostęp do pełnego zestawu materiałów pomocniczych, takich jak podręcznik użytkownika, samouczek w technologii flash, ostatnie uaktualnienia oprogramowania i odpowiedzi na często zadawane pytania.

Możesz też zadzwonić do pomocy telefonicznej działu obsługi klienta,

**022 3491504**

gdzie nasz profesjonalny zespół pomocy technicznej pomoże rozwiązać wszystkie problemy, które użytkownik może napotkać podczas korzystania z odtwarzacza.

Kraj	Pomoc	Cena / min	Zachowaj gotowość
<b>Europe</b>			
Austria	0820 901115	€0.20	Das Kaufdatum, Modellnummer und Serial nummer
Belgium	070 253 010	€0.17	La date d'achat la référence et le numéro de série du produit
Czech Republic	800142100	Místní tarif	Datum zakoupení, číslo modelu a sériové číslo
Denmark	35 25 87 61	Lokal tarif	Indkøbsdato, type-, model- og serienummer
Finland	09 2290 1908	Paikallispuhelumatkusta hinta	Ostopäivä ja tarkka mallinnumero ja sarjanumero
France	08 9165 0006	€0.23	La date d'achat la référence et le numéro de série du produit
Germany	0180 5 007 532	€0.12	Das Kaufdatum, Modellnummer und Serial nummer
Greek	0 0800 3122 1223	1 αστική μονάδα	Την ημερομηνία αγοράς και τον ακριβή κωδικό μοντέλου και τον αριθμό σειράς του προϊόντος σας
Hungary	06 80 018544	Helyi tarifa	A vásárlás dátuma, modell szám és szériaszám
Ireland	01 601 1161	Local tariff	Date of Purchase, Model number and Serial number
Italy	199 404 042	€0.25	La data di acquisto, numero di modello e numero di serie
Luxemburg	26 84 30 00	Tarifification locale	La date d'achat, la référence et le numéro de série du produit
Netherlands	0900 0400 063	€0.20	De datum van aankoop, modelnummer en serienummer
Norway	2270 8250	Lokal tariff	Dataoet da du kjøpte produktet & modellnummer & serienummeret
Poland	022 3491504	Cena połączenia lokalnego	Data zakupu, Numer modelu i numer serijny
Portugal	2 1359 1440	Preço local	A data de compra, número do modelo e número de série
Russia	(495) 961-1111 8 800 200-0880	по России звонок бесплатный	Дата покупки, Номер модели и Серийный номер
Slovakia	0800004551	Miestna tarifa	Dátum zakúpenia, číslo modelu a sériové číslo
Spain	902 888 785	€0.15	Fecha de compra y número del modelo y número de serie
Sweden	08 632 0016	Lokal kostnad	Inköpsdatum, modellnummer och serienummer
Switzerland	02 2310 2116	Ortstarif	Das Kaufdatum, Modellnummer und Serial nummer
UK	0906 1010 017	£0.15	Date of Purchase, Model number and Serial number
<b>North America</b>			
Canada	1-800-661-6162 (Francophone) 1-888-744-5477 (English / Spanish)	Free	Date of Purchase, Model number and Serial number
USA	1-888-744-5477	Free	Date of Purchase, Model number and Serial number
<b>South America</b>			
Argentina	11 4544 2047	Tarifa local	Fecha de compra y número del modelo y número de serie
Brazil	0800 701 02 03 (Except Sao Paulo) 2121 0203 (Sao Paulo)	Grátis  Preço local	A data de compra, número do modelo e número de série
Chile	600 744 5477	Tarifa local	Fecha de compra y número del modelo y número de serie
Mexico	01 800 504 6200	Gratis	Fecha de compra y número del modelo y número de serie
<b>Asia</b>			
China	4008 800 008	本地费率	购买日期、型号及序号
Hong Kong	2619 9663	本地费率	購買日期、型號及序號
Korea	02 709 1200	관세	구매일자, 모델 번호, 시리얼 번호

# Spis treści

1	Ważne informacje dotyczące bezpieczeństwa	4
2	Odtwarzacz	7
2.1	Zawartość opakowania	7
2.2	Rejestracja produktu	7
3	Wprowadzenie	8
3.1	Opis kontroltek i podłączeń	8
3.2	Instalacja	9
3.3	Podłącz	9
3.3.1	Wkładanie baterii	9
3.4	Przenoszenie materiału	10
3.4.1	Prawidłowe odłączanie odtwarzacza	10
3.5	Użytkowanie	11
3.5.1	Włączanie i wyłączanie zasilania	11
3.5.2	Nawigacja w menu	11
4	Szczegółowy opis działania	12
4.1	Tryb muzyki	12
4.1.1	Elementy sterujące	12
4.1.2	Opcje odtwarzania	13
4.2	Radio*	14
4.2.1	Automatyczne strojenie	14
4.2.2	Włączanie zaprogramowanej stacji i strojenie	14
4.2.3	Strojenie ręczne	15
4.2.4	Programowanie stacji dla każdego regionu	15
4.3	Nagrania	15
4.3.1	Wykonanie nagrania	15
4.3.2	Odtwarzanie nagrania	15
4.3.3	Przesłanie nagrania do komputera	16
4.3.4	Usuwanie nagrania	16
4.4	Ustawienia	16
4.5	Używanie odtwarzacza do przechowywania i przenoszenia plików danych	17
5	Aktualizacja odtwarzacza	18
5.1	Ręczne sprawdzenie, czy oprogramowanie sprzętowe jest aktualne	18
6	Dane techniczne	19
7	Często zadawane pytania	20
8	Słownik	22

# 1 Ważne informacje dotyczące bezpieczeństwa

## Konserwacja

### Aby zapobiec uszkodzeniu lub wadliwemu działaniu:

- Nie należy narażać odtwarzacza na nadmierne nagrzanie wywołane przez urządzenia grzewcze lub bezpośrednie działanie promieni słonecznych.
- Nie wolno upuszczać odtwarzacza lub dopuszczać, aby spadały na niego inne przedmioty.
- Nie należy zanurzać odtwarzacza w wodzie. Należy uważać, aby woda nie dostała się do gniazda słuchawek i komory baterii, gdyż może ona spowodować znaczne uszkodzenia.
- Nie należy stosować żadnych środków czyszczących zawierających alkohol, amoniak, benzen lub substancje ściernie, gdyż mogą one uszkodzić powierzchnię odtwarzacza.
- Znajdujące się w pobliżu włączone telefony komórkowe mogą powodować zakłócenia.
- Utwórz kopię zapasową plików. Należy się upewnić, że zostały zachowane oryginalne pliki pobrane do urządzenia. Firma Philips nie ponosi odpowiedzialności za utratę danych w razie uszkodzenia produktu lub braku możliwości odczytania danych.
- Aby uniknąć problemów, plikami należy zarządzać (przesyłać, usuwać itd.) tylko za pomocą oprogramowania muzycznego dołączonego do zestawu!

### Temperatury eksploatacji i przechowywania

- Odtwarzacza należy używać w miejscach, gdzie utrzymuje się temperatura od 0 do 35°C (32 do 95°F).
- Odtwarzacz należy przechowywać w miejscach, gdzie utrzymuje się temperatura od -20 do 45°C (-4 do 113°F).
- W niskich temperaturach żywotność akumulatora urządzenia może być krótsza.

### Części zamienne/ akcesoria

Odwiedź stronę [www.philips.com/support](http://www.philips.com/support) lub [www.philips.com/usasupport](http://www.philips.com/usasupport) (przebywający w USA) lub skontaktuj się z naszym Biurem Obsługi Klienta (numer telefonu znajdziesz na pierwszej stronie instrukcji) w celu zamówienia części zamiennych/ akcesoriów

## Bezpieczne słuchanie

### Należy słuchać muzyki przy umiarkowanym poziomie głośności.

- Używanie słuchawek przy wysokim poziomie głośności może uszkodzić słuch. Produkt jest w stanie generować dźwięki, których natężenie w decybelach może spowodować uszkodzenie słuchu u zdrowej osoby, nawet przy słuchaniu przez okres krótszy, niż minuta. Te zakresy głośności są przeznaczone dla osób, które mają problemy ze słyszeniem.
- Natężenie dźwięku może się wydawać niższe, niż jest faktycznie. Z czasem słuch przystosowuje się do dźwięków o wyższym natężeniu i odbiera je, jak dźwięki na normalnym, komfortowym poziomie. Tak więc po dłuższym okresie słuchania "normalne" natężenie dźwięku może faktycznie być zbyt wysokie i szkodliwe dla słuchu. Aby tego uniknąć należy ustawić głośność na bezpiecznym poziomie zanim słuch przystosuje się do poziomu zbyt głośnego.



### **Ustawianie bezpiecznego poziomu głośności:**

- Ustawić głośność na niskim poziomie.
- Powoli zwiększać natężenie dźwięku do momentu, gdy będzie on wyraźny, bez zakłóceń i nie będzie przeszkadzał.

### **Nie należy używać słuchawek zbyt długo.**

- Długotrwałe słuchanie dźwięków - nawet o normalnym, "bezpiecznym" natężeniu także może powodować uszkodzenie słuchu.
- Słuchawek należy używać z umiarem i robić stosowne przerwy w słuchaniu muzyki.

### **Używając słuchawek koniecznie przestrzegaj następujących zaleceń:**

- Słuchaj muzyki przy umiarkowanym poziomie głośności i przez umiarkowane okresy czasu.
- Uważaj, by nie zwiększać natężenia dźwięku wraz z przystosowywaniem się słuchu do poziomu głośności.
- Nie zwiększaj głośności na tyle, by nie słyszeć, co się dzieje wokół Ciebie.
- W sytuacjach, które mogą stanowić zagrożenie należy używać słuchawek z umiarem lub na jakiś czas z nich zrezygnować.
- Nie wolno używać słuchawek prowadząc pojazdy zmotoryzowane, rowery, jeżdżąc na desce, itp., gdyż może to stanowić zagrożenie dla ruchu, a w wielu miejscach jest też zakazane.

### **Ważne (dotyczy modeli z dołączonymi słuchawkami):**

Firma Philips gwarantuje, że jej odtwarzacze są zgodne z maksymalną mocą dźwięku określoną przez odpowiednie organy regulacyjne tylko w przypadku używania ich z oryginalnymi słuchawkami. W przypadku konieczności wymiany słuchawek zalecamy skontaktowanie się ze sprzedawcą w celu zamówienia modelu identycznego z oryginalnymi słuchawkami dostarczonymi przez firmę Philips.

## **Informacje o prawach autorskich**

Wszystkie inne marki i nazwy produktów są znakami handlowymi odpowiednich firm.

Nieuprawnione kopiowanie dowolnych nagrań, czy to pobranych z Internetu, czy też wykonanych z dysków audio CD stanowi naruszenie praw autorskich i traktatów międzynarodowych.

Wykonywanie nieuprawnionych kopii materiałów chronionych przed skopiowaniem, w tym programów komputerowych, plików, audycji i nagrań dźwiękowych, może stanowić naruszenie praw autorskich i stanowić przestępstwo kryminalne. Tego odtwarzacza nie należy używać do takich celów.

Windows Media i logo Windows są znakami handlowymi firmy Microsoft Corporation w Stanach Zjednoczonych i/lub innych państwach.

## Rejestrowanie danych

Firma Philips jest zaangażowana w ulepszanie jakości danego produktu oraz rozszerzanie doświadczeń użytkowników urządzeń firmy Philips. Aby stworzyć profil użytkownika niniejszego urządzenia, niniejsze urządzenie rejestruje pewne informacje / dane w obszarze trwałej pamięci urządzenia. Dane te są używane do identyfikowania oraz wykrywania wszelkich awarii oraz problemów, których doświadczyć może użytkownik niniejszego urządzenia. Zapamiętanymi danymi będą na przykład czas odtwarzania w trybie muzycznym, czas odtwarzania w trybie radia, ile razy nastąpiło rozładowanie akumulatora itp. Zapamiętane dane nie ujawniają zawartości lub nośników użytych w urządzeniu lub źródeł pobierania. Dane zapisane w urządzeniu są odzyskiwane i wykorzystywane TYLKO, jeśli użytkownik zwróci urządzenie do centrum serwisowego firmy Philips i TYLKO w celu ułatwienia wykrywania błędów i zapobiegania im. Zapamiętane dane zostaną udostępnione użytkownikowi na jego pierwsze żądanie.

## Utylizacja zużytych urządzeń



Produkt został wykonany z wysokiej jakości materiałów i elementów, które mogą zostać poddane utylizacji i przeznaczone do ponownego wykorzystania.

Jeśli produkt został opatrzony symbolem przekreślonego pojemnika na odpady, oznacza to, iż jest on objęty Dyrektywą Europejską 2002/96/WE.

Należy zapoznać się z lokalnymi przepisami dotyczącymi wyrzucania odpadów elektrycznych i elektronicznych.

Należy postępować zgodnie z miejscowymi przepisami i nie wyrzucać starych produktów wraz ze zwykłymi odpadami domowymi. Prawidłowa utylizacja starego produktu pomoże zapobiec potencjalnie negatywnym skutkom dla środowiska i ludzkiego zdrowia.

## Przeróbki

Przeróbki niezatwierdzone przez producenta mogą spowodować utratę przez użytkownika prawa do korzystania z tego urządzenia.

## Uwaga dotycząca krajów Unii Europejskiej

Niniejszy produkt spełnia wymagania Unii Europejskiej w zakresie interferencji radiowej.

## 2 Odtwarzacz

Twój nowy odtwarzacz ma następujące funkcje:

- Odtwarzanie plików MP3 i WMA
- radio FM
- Dyktafon

### 2.1 Zawartość opakowania

Do Twojego odtwarzacza dołączone są następujące akcesoria:



Odtwarzacz



Słuchawki



Przedłużacz do gniazda USB



Bateria AAA



Przewodnik szybkiego startu



Płyta CD z menedżerem obsługi urządzenia Philips, instrukcją użytkownika i często zadawanymi pytaniami

### 2.2 Rejestracja produktu

Zalecamy rejestrację produktu w celu uzyskania dostępu do bezpłatnych aktualizacji. Aby zarejestrować produkt należy zalogować się na witrynie [www.philips.com/register](http://www.philips.com/register), aby umożliwić nam przesłanie informacji o najnowszych aktualizacjach.

\* Radio FM dostępne jest tylko w niektórych wersjach regionalnych.

# 3 Wprowadzenie

## 3.1 Opis kontrolki i połączeń

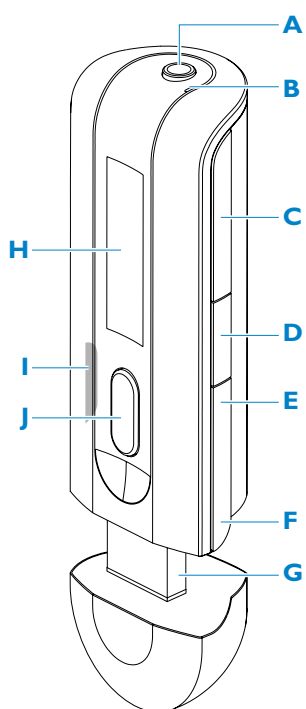

<b>A</b>	Gniazdo słuchawek
<b>B</b>	Mikrofon
<b>C - Vol +</b>	Zwiększanie / zmniejszanie głośności
<b>D MENU/REC</b>	Naciśnij, aby przejść do menu / powrócić do poprzedniego menu Włączanie lub wyłączenie nagrywania głosu
<b>E</b>	Naciśnij, aby przejść do poprzedniego utworu, naciśnij i przytrzymaj, aby przewijać do tyłu na podsłuchu. W trybie menu, naciśnij w celu przemieszczania się po menu.
<b>F</b>	Naciśnij, aby przejść do poprzedniego utworu, naciśnij i przytrzymaj, aby przewijać do przodu na podsłuchu. W trybie menu, naciśnij w celu przemieszczania się po menu.
<b>G</b>	Złącze USB
<b>H</b> Wyświetlacz	Dynamicznie wyświetla menu, opcje i informacje o utworach
<b>I</b>	Włączanie i wyłączenie funkcji sterowania przez użytkownika
<b>J</b> /	Włączanie/wyłączenie i odtwarzanie/pauzowanie, zatwierdzanie ustawień menu



## 3.2 Instalacja

**! Ważne!** Należy zainstalować dołączone na dostarczonym dysku CD oprogramowanie w celu umożliwienia przesyłania zdjęć i muzyki.

Wymagania systemowe:

- System Windows XP (z dodatkiem SP2 lub nowszym)
- Procesor klasy Pentium 300 MHz lub szybszy
- 128MB pamięci RAM
- 500MB miejsca na dysku twardym
- Połączenie internetowe (zalecane)
- Program Microsoft Internet Explorer w wersji 6.0 lub nowszej
- Port USB

- 1 Włóż dysk CD dostarczany wraz z produktem do napędu CD ROM komputera.
- 2 Postępuj zgodnie z wyświetlanymi na ekranie instrukcjami, aby przeprowadzić instalację programów **Philips Device Manager**.
- 3 Jeśli program instalacyjny nie zostanie uruchomiony automatycznie, należy za pomocą **Eksploratora Windows** przejrzeć zawartość dysku CD i uruchomić program, klikając plik z rozszerzeniem .exe.

Zgubiłeś dysk CD? Nie ma problemu, zawartość dysku CD można pobrać ze strony [www.philips.com/support](http://www.philips.com/support) lub [www.philips.com/usasupport](http://www.philips.com/usasupport) (dla mieszkańców USA)

## 3.3 Podłącz

### 3.3.1 Wkładanie baterii

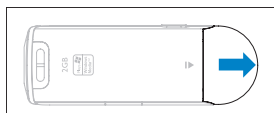

1 Zdjąć osłonę portu USB.

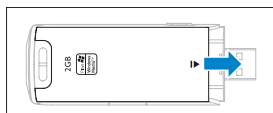



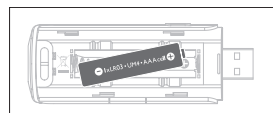

2 Zdjąć osłonę komory bateryjnej przesuwając ją w kierunku wskazanym strzałką.





3 Włożyć dołączone do produktu baterię AAA do komory bateryjnej.

### 3.3.2 Odczytaj poziom naładowania baterii na odtwarzaczu

Przybliżone poziomy naładowania baterii są wyświetlane w następujący sposób:

-  Pełen
-  Naładowanie w 2/3
-  Naładowanie do połowy
-  Niski poziom naładowania
-  Wyładowana

 **Uwaga** Kiedy bateria wkrótce się wyczerpie, wskaźnik poziomu naładowania baterii miga . Odtwarzacz wyłączy się w ciągu 60 sekund. Odtwarzacz zapisze wszystkie ustawienia i niedokończone nagrania przed wyłączeniem się.

## 3.4 Przenoszenie materiału

Twój odtwarzacz jest wyświetlany w **Eksploratorze Windows** jako urządzenie pamięci masowej USB (dysk wymienny). Po przyłączeniu do portu USB można przenosić pliki i kopiować na odtwarzacz muzykę.

- 1 Kliknij i podświetl dowolną liczbę utworów, które chcesz przenieść z odtwarzacza na komputer lub na odwrót.
- 2 Utwory przenosi się przeciągając je myszką.

 **Rada** Do kopiowania płyt kompaktowych na odtwarzacz najlepiej jest używać jakiegoś programu - na przykład Musicmatch Jukebox lub Windows Media Player - utwory z płyty należy zgrać (przetworzyć) na pliki w formacie MP3/WMA. Skopiuj pliki na cyfrowy odtwarzacz audio przez program **Windows Explorer**. Bezpłatne wersje tych programów można pobrać z internetu.

 **Rada** Zarządzanie katalogami z muzyką. Twój odtwarzacz będzie odtwarzał muzykę katalog po katalogu, a więc można uporządkować utwory według wykonawcy i płyty. Można również zapisać utwory poza katalogiem, można odtwarzać te utwory w menu **Inne utwory** lub przejść w tryb **shuffle all** (wybór losowy wszystkich utworów), aby odtwarzać wszystkie utwory zapisane w katalogu i poza katalogiem.

### 3.4.1 Prawidłowe odłączanie odtwarzacza

Zamknij wszystkie uruchomione programy współpracujące z odtwarzaczem. Odłącz odtwarzacz klikając na  w pasku zadań komputera.

## 3.5 Użytkowanie

### 3.5.1 Włączanie i wyłączenie zasilania

W celu włączenia zasilania naciśnij i przytrzymaj ►|| aż nie pojawi się ekran powitalny Philips.





Urządzenie wyłącza się naciskając i przytrzymując ►|| aż wyświetlacz nie zgaśnie.

 **Rada** Twój odtwarzacz wyłącza się automatycznie jeżeli nie jest obsługiwany lub jeżeli nie odtwarza muzyki od 3 minut.

### 3.5.2 Nawigacja w menu

Twój odtwarzacz posiada intuicyjny system nawigacji w menu, umożliwiającym dostęp do różnych ustawień i operacji. Użyj ◀◀ i ▶▶ do poruszania się po menu. Naciśnij ►|| aby zatwierdzić wybór. Możesz nacisnąć MENU aby przejść do menu i powrócić do poprzedniego poziomu.

Po włączeniu odtwarzacza zobaczysz menu główne (Root). Menu zawiera:

 Muzyka	Odtwarzanie utworów cyfrowych
 Radio	Słuchanie wcześniej wybranych stacji radiowych
 Nagrania	Odtwarzanie nagrań
 Ustawienia	Zmiana trybu odtwarzania, korektor lub ustawienia języka, wyświetlanie informacji o odtwarzaczu

# 4 Szczegółowy opis działania

## 4.1 Tryb muzyki (umożliwia również odtwarzanie nagrań)

### 4.1.1 Elementy sterujące

Podczas odtwarzania muzyki można wykonać następujące czynności:

Aby:	Należy
Odtwarzać muzykę/ustawić pauzę	Nacisnąć klawisz ►
Przejść do następnego utworu	Nacisnąć klawisz ►►
Przejść do poprzedniego utworu	Nacisnąć klawisz ◀◀
Wyszukiwać utwór do przodu	Nacisnąć i przytrzymać klawisz ►►
Wyszukiwać utwór wstecz	Nacisnąć i przytrzymać klawisz ◀◀
Uzyskać dostęp do opcji menu	Nacisnąć klawisz MENU key
Zwiększyć głośność	Nacisnąć klawisz VOL +
Zmniejszyć głośność	Nacisnąć klawisz VOL -

W menu głównym wybierz opcję 🎵, aby przejść do trybu muzycznego.

Można wyszukać następujące opcje muzyczne:

Foldery	▶ Foldery	▶ Odtwarzanie utworów z katalogu w kolejności alfabetycznej
	▶ Inne utwory	▶ Odtwarzanie utworów spoza katalogu w kolejności alfabetycznej
Shuffle all (wybór losowy wszystkich utworów)	▶ Odtwarzanie wszystkich utworów w losowo wybranej kolejności	▶



**Uwaga** Ten odtwarzacz nie obsługuje utworów WMA chronionych prawem autorskim (zarządzanie prawami cyfrowymi - DRM) pobieranych z internetu.

## 4.1.2 Opcje odtwarzania

### Tryby odtwarzania

Można ustawić odtwarzanie utworów losowe lub z powtarzaniem.

- 1 Naciśnij **MENU**, wybierz **Ustawienia**, a następnie **Tryby odtwarzania**.
- 2 Naciśnij **◀◀ / ▶▶**, aby przejść do innych trybów odtwarzania (**Stop**, **Powtórz 1**, **Powtórz wszystkie**, **Powt/odtw.los**).
- 3 Naciśnij **▶▶** aby zatwierdzić wybór.

Ikonka	Znaczenie
Stop	Normalne odtwarzanie
 Powtórz 1	Powtarzanie jednego utworu
 Powtórz wszystkie	Powtarza odtwarzanie wszystkich utworów
 Powt/odtw.los	Odtwarzanie utworów w losowej kolejności z powtarzaniem



**Uwaga** Trybów odtwarzania nie można wybierać podczas odtwarzania nagrań.

## Ustawienia dźwięku

Można włączyć odtwarzanie muzyki z różnymi EQ (korektorami graficznymi).

- 1 Naciśnij **MENU**, wybierz **Ustawienia**, a następnie **Ust.dzw.**
- 2 Naciśnij **◀◀** / **▶▶**, aby wybrać **Pop**, **Rock**, **Jazz**, **Muzyka Klasyczna** lub **Stop**.
- 3 Naciśnij **▶▶** aby potwierdzić wybór.

## 4.2 Radio\*

W menu głównym wybierz opcję , aby przejść do trybu radiowego.

### Podłączanie słuchawek

Dostarczana para słuchawek służy za antenę radiową. Upewnij się, że są one prawidłowo podłączone, aby zapewnić optymalny odbiór.

### Wybór regionu FM

W menu głównym wybierz opcję  > **Radio settings** (Ustawienia radia).

Region	Zakres częstotliwości	Odstęp strojenia
Ameryka	87.5 - 108 MHz	0.1 MHz
Europa	87.5 - 108 MHz	0.05 MHz
Azja	87.5 - 108 MHz	0.05 MHz

### 4.2.1 Automatyczne strojenie

- 1 Wybierz polecenie **Autom stroj.** W menu Radio .
- > Odtwarzać będzie wyszukiwać stacje o najsilniejszym sygnale i automatycznie zapisze maksymalnie do 10 stacji.

 **Rada** Przerwij automatyczne strojenie naciskając dowolny klawisz inny niż klawisz głośności.

### 4.2.2 Włączanie zaprogramowanej stacji i strojenie

- 1 W menu Radio , wybierz **Pamięć**.
- 2 Naciśnij **◀◀** lub **▶▶**, aby przewinąć i wybrać zaprogramowaną stację.
- 3 Po wybraniu zaprogramowanej stacji, krótkie naciśnięcie klawisza **◀◀** lub **▶▶**, spowoduje przejście do kolejnej zaprogramowanej stacji.
- 4 Możesz dostroić częstotliwość zaprogramowanej stacji przyciskając dłużej klawisze **◀◀** / **▶▶**, numer programu zacznie migać, ponowne krótkie przyciśnięcie klawisza **◀◀** lub **▶▶** spowoduje krokowe dostrojenie częstotliwości. Dłuższe przytrzymanie spowoduje wybranie najbliższego, najsilniejszego sygnału. Aby zatwierdzić i zapisać wybór, naciśnij klawisz **▶▶**, lub naciśnij klawisz **◀◀** / **▶▶**, aby ponownie rozpocząć poszukiwanie.

\* Radio FM dostępne jest tylko w niektórych wersjach regionalnych.

## 4.2.3 Strojenie ręczne

- 1 Strojenie ręczne w menu Radio umożliwia bezpośrednie dostrojenie do aktualnej/ostatnio odtwarzanej zaprogramowanej stacji.
- 2 Po wejściu do tego menu numer aktualnej/ostatnio odtwarzanej zaprogramowanej stacji zacznie migać.
- 3 Krótko przyciśnij klawisz **◀◀** lub **▶▶**, aby krokowo dostroić częstotliwość (0,05MHz w Europie i Azji, 0,1MHz w USA).
- 4 Naciśnij dłużej klawisz **◀◀** lub **▶▶**, aby wyszukać najbliższy, najsilniejszy sygnał.
- 5 Aby zatwierdzić i zapisać wybór, naciśnij klawisz **▶▶**, lub naciśnij klawisz **◀◀** / **▶▶**, aby ponownie rozpocząć poszukiwanie, jak w kroku 3 lub 4 powyżej.

## 4.2.4 Programowanie stacji dla każdego regionu

Odtwarzacz może przechowywać inny zestaw zaprogramowanych stacji dla każdego regionu. Po wybraniu regionu w ustawieniach radia i zapisaniu wybranych stacji, zostaną one zapisane w pamięci tylko dla danego regionu.

# 4.3 Nagrania

Twój odtwarzacz umożliwia nagrywanie głosu i odtwarzanie nagrań.

## 4.3.1 Wykonanie nagrania

- 1 Naciśnij i przytrzymaj klawisz **REC**, aby uruchomić nagrywanie.
  - > Twój odtwarzacz wyświetla stan nagrania.
- 2 Naciśnij i przytrzymaj klawisz **REC**, aby przerwać nagrywanie
  - > Twój odtwarzacz wskazuje stan zapisu. Nagranie zostaje zapisane w odtwarzaczu. (Nazwa pliku: VOICEXXX.WAV gdzie XXX automatycznie generowanym numerem nagrania.)

**\* Rada** Możesz przerwać i wznowić nagrywanie w dowolnym momencie za pomocą przycisku **▶▶**.

## 4.3.2 Odtwarzanie nagrania

Nagrania są dostępne w trybie nagrywania.

- 1 Z menu głównego, należy wybrać **📁**, aby przejść do trybu nagrywania. Odtwarzacz odtwarza wszystkie nagrania w kolejności alfabetycznej i rozpoczyna odtwarzanie od ostatniego nagrania.
- 2 Naciśnij **▶▶** aby włączyć pauzę odtwarzanego nagrania.
- 3 Naciśnij **◀◀** lub **▶▶**, aby odtworzyć następne lub poprzednie nagranie.
- 4 Naciśnij i przytrzymaj **◀◀** lub **▶▶**, aby przewinąć do przodu lub do tyłu bieżące nagranie.

### 4.3.3 Przesłanie nagrania do komputera

- 1 Podłącz odtwarzacz do komputera.
- 2 Wybierz odtwarzacz w **Eksploratorze Windows**.  
> Znajdź folder **VOICE**. Folder zawiera nagrania.
- 3 Skopiuj nagrania do wybranego miejsca w komputerze.

### 4.3.4 Usuwanie nagrania

Nagrania można usuwać tylko za pomocą komputera.

- 1 Podłącz odtwarzacz do komputera.
- 2 Wybierz odtwarzacz w **Eksploratorze Windows**.
- 3 Kliknij dwa razy folder **VOICE**.
- 4 Wybierz pliki, które chcesz usunąć i naciśnij **Delete** (Usuń) na klawiaturze.

## 4.4 Ustawienia

Możesz wykonać ustawienia odtwarzacza odpowiednio do własnych wymagań.

- 1 Naciśnij **MENU** i wybierz **USTAWIENIA**.
- 2 Naciśnij **◀◀** / **▶▶**, aby zapoznać się z różnymi opcjami i naciśnij **▶▶**, aby zatwierdzić wybór.
- 3 Naciśnij **MENU**, aby opuścić bieżący ekran ustawień.

Ustawienia	Dodatkowe opcje
Tryb odtwarzania	Stop / Powtórz 1 / Powtórz wszystkie / Powt/odtw.los
Korektor	Pop / Rock / Jazz / Klasyka / Stop
Język	Angielski / Francuski / Niemiecki / Hiszpański / Holenderski / Włoski / Portugalski / Polski / Szwedzki / Chiński uproszczony / Chiński standardowy / Japoński / Koreański / Rosyjski
Informacja	Wersja FW (Firmware) / Dostępna pamięć
Ustawienia radia	Ameryka / Europa / Azja
Ustawienia fabryczne	Wybierz Przywróć , aby usunąć z odtwarzacza bieżące ustawienia i przywrócić ustawienia fabryczne.



## 4.5 Używanie odtwarzacza do przechowywania i przenoszenia plików danych

Odtwarzacz może być wykorzystywany do zapisywania i przenoszenia plików danych po skopiowaniu plików do odtwarzacza za pomocą **Eksploratora Windows**.

# 5 Aktualizacja odtwarzacza

Odtwarzacz jest sterowany przez wewnętrzny program nazywany oprogramowaniem sprzętowym. Nowe wersje oprogramowania sprzętowego mogą zostać wprowadzone już po zakupie odtwarzacza.

Program o nazwie **Philips Device Manager** będzie monitorował stan oprogramowania sprzętowego odtwarzacza i powiadamiał o dostępności nowego oprogramowania sprzętowego. W tym celu będzie potrzebne połączenie z Internetem.

Zainstaluj program **Philips Device Manager** z dysku CD (w zestawie) lub pobierz najnowszą wersję ze strony [www.philips.com/support](http://www.philips.com/support) lub [www.philips.com/usasupport](http://www.philips.com/usasupport). (dla mieszkańców USA).

## 5.1 Ręczne sprawdzenie, czy oprogramowanie sprzętowe jest aktualne

- 1 Podłącz odtwarzacz do komputera.
- 2 Uruchom **Menedżera obsługi urządzeń Philips** z menu **Start > Programy > Cyfrowy odtwarzacz audio Philips > SA21XX > Menedżera obsługi urządzenia Philips SA21xx**.

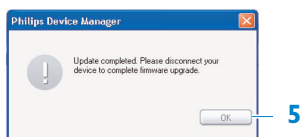
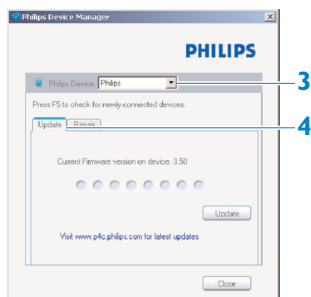

- 3 Upewnij się, że komputer jest połączony z internetem.
- 4 Kliknij opcję **Update** (Aktualizuj).
  - > Program **Philips Device Manager** sprawdzi, czy nowe oprogramowanie sprzętowe jest dostępne w Internecie, i zainstaluje je na odtwarzaczu.
- 5 Gdy na ekranie pojawi się komunikat **Update completed** (Aktualizacja zakończona!), kliknij przycisk OK i odłącz odtwarzacz.
  - > Zostanie wyświetlony komunikat **Updating firmware** (Aktualizacja oprogramowania).

# 6 Dane techniczne

## Zasilanie

- Zasilanie: bateria alkaliczna AAA\*

## Wyświetlacz

- Obraz / Wyświetlacz: Wyświetlacz monochromatyczny, 32 x 128 pikseli

## Dźwięk

- Separacja kanałów: >35dB
- Ustawienia korektora: Rock / Jazz / Pop / Muzyka klasyczna / Stop
- Zakres częstotliwości: 80-18000 Hz
- Stosunek sygnału do szumu: > 80dB
- Moc wyjścia (RMS): 2x2.5mW

## Odtwarzanie audio

- Format kompresji: MP3 (8-320kb/s i VBR; częstotliwość próbkowania: 8, 11.025, 16, 22.050, 24, 32, 44.1, 48kHz), WMA (64-320kbps)
- Obsługa ID3-tag: Tytuł utworu i nazwa wykonawcy

## Nagrywanie

- Rejestracja audio: Wbudowany mikrofon (mono)

## Pamięć

- Pojemność pamięci wbudowanej:  
SA210X 512MB NAND Flash +  
SA211X 1GB NAND Flash +  
SA212X 2GB NAND Flash +

## Złącza

- Słuchawkowe 3,5 mm, USB 2.0++

## Transfer muzyki

- Przeciąganie w Eksploratorze Windows

## Wymagania systemowe

- Windows(r) ME, 2000 lub XP
- Procesor Pentium 300MHz lub wyższy
- 128 MB RAM
- 500 MB przestrzeni na dysku twardym
- Połączenie z Internetem
- Microsoft Internet Explorer 6.0 lub późniejszy
- Karta graficzna
- Karta dźwiękowa
- Port USB

\* Akumulatory mają ograniczoną liczbę możliwych cykli ładowania. Przekroczenie tej liczby wiąże się z koniecznością ich wymiany.

\*\* 1 MB = 1 milion bajtów; faktyczna pojemność pamięci będzie mniejsza.  
1 GB = 1 miliard bajtów; faktyczna pojemność pamięci będzie mniejsza.  
Pełna pojemność pamięci może być niedostępna, ponieważ jej część będzie zarezerwowana dla odtwarzacza.  
Pojemność przy założeniu 4-minutowej długości utworu i kompresji 64 kb/s w formacie WMA.

+ Prędkość przesyłania może się różnić w zależności od systemu operacyjnego i konfiguracji programowania.

## 7 Często zadawane pytania

W przypadku wystąpienia usterki najpierw należy sprawdzić wyjaśnienia podane na kolejnych stronach. W celu uzyskania dalszej pomocy oraz innych wskazówek usuwania usterek prosimy również o zapoznanie się z FAQ na stronie [www.philips.com/support](http://www.philips.com/support).

Jeżeli nie możesz znaleźć rozwiązania przy pomocy tych wskazówek, skonsultuj się ze sprzedawcą lub centrum serwisowym.

 **Ostrzeżenie** W żadnym przypadku nie wolno próbować naprawiać urządzenia samodzielnie, ponieważ spowoduje to utratę gwarancji.

### Nie można włączyć zasilania, przyciski nie działają lub odtwarzacz wygląda na zepsuty.

- Mogło dojść do rozładowania baterii. Przed użyciem włóż nową baterię.
- Mogłeś nie nacisnąć i przytrzymać ►|| dostatecznie długo. Naciśnij i przytrzymaj ►|| dopóki nie zostanie wyświetlony ekran Philips na wyświetlaczu.
- Wykonaj reset oprogramowania poprzez wyjęcie i włożenie baterii.

### Jeżeli nic nie działa, wówczas wykonaj naprawę odtwarzacza za pomocą Menedżera obsługi urządzeń:

- 1 Uruchom na komputerze **Menedżera obsługi urządzeń Philips** z menu **Start > Programy > Cyfrowy odtwarzacz audio Philips > SA21XX > Menedżera obsługi urządzenia Philips SA21XX**.
- 2 Podłącz odtwarzacz do komputera.
- 3 Menedżer obsługi urządzenia rozpozna odtwarzacz i przejdzie w tryb przywracania jego funkcjonalności. Postępuj zgodnie ze wskazówkami wyświetlanymi przez Menedżera obsługi urządzenia.

### Nie ma muzyki na moim odtwarzaczu po transferze

#### Czy twoje utwory są w formacie MP3 lub WMA?

Inne formaty nie będą odtwarzane na odtwarzaczu.

### Odtwarzacz nie reaguje na naciskanie żadnych przycisków, zawiesił się lub zatrzymał.

Wyjąć i ponownie włożyć baterię.

### Nie ma dźwięku

Sprawdź, czy wtyczka słuchawek jest całkowicie włożona do gniazda słuchawek.

### Mój odtwarzacz pokazuje Œ.

Zwolnij blokadę przycisków suwakiem LOCK.

## **Odtwarzacz pokazuje Memory full!**

Podłącz odtwarzacz do komputera. Skasuj niepotrzebne pliki, odłącz odtwarzacz i ponownie nagraj utwory.

## **Niektóre utwory nie są widoczne lub nie są odtwarzane na odtwarzaczu.**

- Plik audio może być uszkodzony; spróbuj najpierw odtworzyć plik na swoim komputerze. Jeżeli nie można go odtworzyć, zripuj utwór ponownie.
- Utwory o szybkości transmisji danych wyższej niż 320 kb/s nie są obsługiwane przez odtwarzacz.
- Ten odtwarzacz nie obsługuje utworów WMA chronionych prawem autorskim (DRM) kupowanych w internetowych sklepach, można na nim odtwarzać jedynie pliki WMA bez tego zabezpieczenia. Utwór jest w formacie nieobsługiwanym przez ten odtwarzacz. Obsługiwane są tylko formaty MP3 i WMA.

# 8 Słownik

## A

### **Album**

Lista kolekcji utworów/zdjęć.

## L

### **Lista odtwarzania**

Lista zawartości nośników cyfrowych.

## M

### **Menu główne**

Menu główne umieszczone na górze struktury drzewa interfejsu użytkownika.

### **MP3**

Format kompresji dźwięku znany jako MPEG-1 Audio Layer 3.

## T

### **Tytuł**

Największa jednostka zawartości nośników cyfrowych. Dla dysku CD może to być nazwa dysku CD.

## U

### **Utwory**

Pojedyncza ścieżka lub odrębny fragment zawartości dźwiękowej.

## W

### **WAV**

Format pliku nośników cyfrowych służący do przechowywania dźwięku.

### **Windows Media Audio (WMA)**

Plik dźwiękowy w formacie Windows Media. Zawartość dźwiękowa pliku jest kodowana przy użyciu jednego z koderów formatu Windows Media Audio.

## Z

### **Zarządzanie prawami cyfrowej cyfrowymi (DRM)**

Technologia zapewniająca trwałą poziom ochrony zawartości przez szyfrowanie jej za pomocą klucza szyfrowania. Autoryzowani odbiorcy (lub użytkownicy końcowi) muszą uzyskać licencję w celu odblokowania i korzystania z zawartości.

Firma PHILIPS zastrzega sobie prawo wprowadzania zmian w konstrukcji i danych technicznych urządzenia - w celu ulepszenia produktu - bez wcześniejszego powiadomienia.



Be responsible  
Respect copyrights

Specifications are subject to change without notice.  
Trademarks are the property of Koninklijke Philips  
Electronics N.V. or their respective owners  
© 2007 Koninklijke Philips Electronics N.V.  
All rights reserved.  
[www.philips.com](http://www.philips.com)



print in china  
wk7052