



SA2100

SA2101

SA2104

SA2105

SA2110

SA2111

SA2114

SA2115

SA2120

SA2121

SA2124

SA2125

www.philips.com/support

Si desea recibir asistencia técnica,
llame al 902 888 785

Reproductor de audio

PHILIPS

¿Necesita ayuda?

Visite

www.philips.com/support

donde puede acceder a una completa gama de materiales de soporte, como por ejemplo un manual de usuario, un tutorial en flash, las últimas actualizaciones de software y respuestas a preguntas frecuentes.

O llame a nuestra Línea de atención al cliente,

902 888 785 (0,15 €/min)

donde nuestro equipo profesional de soporte estará encantado de ayudarle a resolver cualquier problema que pueda presentársele con el reproductor.

Pais	Centro de atención al cliente	Tarifa / min	Esté preparado
Europe			
Austria	0820 901115	€0.20	Das Kaufdatum, Modellnummer und Serial nummer
Belgium	070 253 010	€0.17	La date d'achat la référence et le numéro de série du produit
Czech Republic	800142100	Místní tarif	Datum zakoupení, číslo modelu a sériové číslo
Denmark	35 25 87 61	Lokal tarif	Indkøbsdato, type-, model- og serienummer
Finland	09 2290 1908	Paikallispuhelunumaksun hinta	Ostopäivä ja tarkka mallinnumero ja sarjanumero
France	08 9165 0006	€0.23	La date d'achat la référence et le numéro de série du produit
Germany	0180 5 007 532	€0.12	Das Kaufdatum, Modellnummer und Serial nummer
Greek	0 0800 3122 1223	1 αστική μονάδα	Την ημερομηνία αγοράς και τον ακριβή κωδικό μοντέλου και τον αριθμό σειράς του προϊόντος σας
Hungary	06 80 018544	Helyi tarifa	A vásárlás dátuma, modell szám és szériaszám
Ireland	01 601 1161	Local tariff	Date of Purchase, Model number and Serial number
Italy	199 404 042	€0.25	La data di acquisto, numero di modello e numero di serie
Luxemburg	26 84 30 00	Tarifification locale	La date d'achat, la référence et le numéro de série du produit
Netherlands	0900 0400 063	€0.20	De datum van aankoop, modelnummer en serienummer
Norway	2270 8250	Lokal tariff	Datao den da du kjøpte produktet & modellnummer & serienummeret
Poland	022 3491504	Cena połączenia lokalnego	Data zakupu, Numer modelu i numer serjiny
Portugal	2 1359 1440	Preço local	A data de compra, número do modelo e número de série
Russia	(495) 961-1111 8 800 200-0880	по России звонок бесплатный	Дата покупки, Номер модели и Серийный номер
Slovakia	0800004551	Miestna tarifa	Dátum zakúpenia, číslo modelu a sériové číslo
Spain	902 888 785	€0,15	Fecha de compra y número del modelo y número de serie
Sweden	08 632 0016	Lokal kostnad	Inköpsdatum, modellnummer och serienummer
Switzerland	02 2310 2116	Ortstarif	Das Kaufdatum, Modellnummer und Serial nummer
UK	0906 1010 017	£0.15	Date of Purchase, Model number and Serial number
North America			
Canada	1-800-661-6162 (Francophone) 1-888-744-5477 (English / Spanish)	Free	Date of Purchase, Model number and Serial number
USA	1-888-744-5477	Free	Date of Purchase, Model number and Serial number
South America			
Argentina	11 4544 2047	Tarifa local	Fecha de compra y número del modelo y número de serie
Brazil	0800 701 02 03 (Except Sao Paulo) 2121 0203 (Sao Paulo)	Grátis Preço local	A data de compra, número do modelo e número de série
Chile	600 744 5477	Tarifa local	Fecha de compra y número del modelo y número de serie
Mexico	01 800 504 6200	Gratis	Fecha de compra y número del modelo y número de serie
Asia			
China	4008 800 008	本地费率	购买日期、型号及序号
Hong Kong	2619 9663	本地费率	購買日期、型號及序號
Korea	02 709 1200	관세	구매일자, 모델 번호, 시리얼 번호

Índice

1	Información de seguridad importante	4
2	Su nuevo reproductor	7
2.1	Contenido de la caja	7
2.2	Registre su producto	7
3	Primeros pasos	8
3.1	Información general acerca de los controles y las conexiones	8
3.2	Instalación	9
3.3	Conectar	9
3.3.1	Introducción de la batería	9
3.4	Transferir	10
3.4.1	Desconexión de forma segura de su reproductor	11
3.5	Disfrutar	11
3.5.1	Encendido y apagado	11
3.5.2	Navigate the menu	11
4	Funcionamiento detallado	12
4.1	Modo Música	12
4.1.1	Controles	12
4.1.2	Funciones de reproducción	13
4.2	Radio*	13
4.2.1	Sintonización automática	14
4.2.2	Reproducir una emisora de radio presintonizada y sintonizar la emisora	14
4.2.3	Sintonización manual	14
4.2.4	Presintonías de emisoras para cada región	15
4.3	Grabaciones	15
4.3.1	Realizar grabaciones	15
4.3.2	Reproducir grabaciones	15
4.3.3	Cargar grabaciones al equipo	15
4.3.4	Eliminar grabaciones	16
4.4	Configuración	16
4.5	Utilizar su reproductor para almacenar y portar archivos de datos	16
5	Actualización del reproductor	17
5.1	Comprobar manualmente si su firmware está actualizado	17
6	Datos técnicos	18
7	Preguntas más frecuentes	19

Información de seguridad importante

Mantenimiento general

Para evitar averías o un mal funcionamiento:

- No lo expongas a excesivo calor procedente de aparatos de calefacción o de la luz directa del sol.
- No deje caer el reproductor ni deje que caigan objetos sobre él.
- No sumerja el reproductor en el agua. La exposición del conector del auricular o del compartimento de la pila al agua puede dañar seriamente el dispositivo.
- No utilices ningún producto de limpieza que contenga alcohol, amoníaco, benceno, o abrasivos porque podrían dañar el aparato.
- Los teléfonos móviles próximos en funcionamiento pueden provocar interferencias.
- Realice Copia de seguridad de Los archivos. Asegúrese de guardar Los archivos originales que ha descargado en el producto. Philips No se hace responsable de la pérdida de contenido en caso de que el reproductor está dañado o No se pueda leer el disco.
- Gestione los archivos (transfiera, elimine, etc.) únicamente por medio del software de música incluido para evitar problemas.

Información de funcionamiento y temperatura de almacenamiento

- Utilice el producto en un lugar en el que la temperatura esté siempre entre 0 y 35° C (32 y 95° F)
- Guarde el producto en un lugar en el que la temperatura esté siempre entre -20 y 45° C (-4 y 113° F)
- La duración de la batería puede acortarse en condiciones de bajas temperaturas.

Piezas o accesorios de sustitución

Visite www.philips.com/support o www.philips.com/usasupport (para residentes en los EE.UU.) o póngase en contacto con nuestra Línea de atención al cliente (el número aparece en la primera página de este manual) para solicitar piezas o accesorios de sustitución.

Advertencia de seguridad

Escuche a un volumen moderado.

- La utilización de auriculares a alto volumen puede reducir su capacidad de escucha. Este producto puede producir sonidos en intervalos de decibelios que podrían provocar la pérdida de la audición a personas normales, incluso con la sola exposición durante un minuto. Los intervalos de decibelios más altos se ofrecen para las personas cuya capacidad auditiva sea limitada. 
- El sonido puede ser engañoso. A medida que pasa el tiempo, el “nivel de comodidad” se adapta a niveles de volumen más altos. Por lo tanto, tras una escucha prolongada, lo que parece “normal” podría ser un nivel de volumen alto, y podría dañar su capacidad auditiva.

Para protegerse frente a esta situación, establezca el volumen a un nivel seguro antes de que su oído se adapte y mantenga este nivel.

Para establecer un nivel de volumen seguro:

- Establezca su control de volumen en un ajuste bajo.
- Aumente el sonido lentamente hasta que pueda escucharlo de forma clara y cómoda, sin distorsión.

Escuche durante períodos de tiempo razonables:

- La exposición prolongada al sonido, incluso a niveles normalmente “seguros”, pueden provocar también la pérdida de la capacidad auditiva.
- Asegúrese de utilizar el equipo de forma razonable y de tomarse los descansos adecuados.

Asegúrese de tener en cuenta las siguientes directrices al utilizar los auriculares.

- Escuche a un volumen razonable y durante un período de tiempo moderado.
- Tenga la precaución de no ajustar el volumen a medida que se ajuste su oído.
- No suba el volumen a un nivel en el que no pueda escuchar el sonido de los alrededores.
- Debe tener cuidado o dejar de utilizar el dispositivo en situaciones potencialmente peligrosas.
- No utilice los auriculares mientras utiliza un vehículo motorizado, monta en bicicleta, va en monopatín, etc., dado que podría crear un riesgo para el tráfico y, en muchas zonas, es ilegal.

Importante (para modelos con los que se suministran auriculares):

Philips garantiza la conformidad con la máxima potencia de sonido de sus reproductores de audio, tal y como determinan los cuerpos reguladores, sólo con el modelo original de auriculares suministrado. En caso de necesitar sustituirlos, le recomendamos que se ponga en contacto con su proveedor para solicitar un modelo idéntico al original, suministrado por Philips.

Información de Copyright

Todos los nombres comerciales mencionados son la marca de asistencia técnica, marca comercial o marcas comerciales registradas de sus fabricantes respectivos.

La copia y distribución no autorizadas de grabaciones de Internet o CD infringen las leyes de derechos de autor y otros tratados internacionales.

La realización de copias no autorizadas de materiales protegidos contra copias, incluyendo programas de ordenador, archivos, emisiones y grabaciones de sonido, puede ser una violación de derechos de propiedad intelectual y constituir un delito. Este equipo no debe usarse para tales fines.

Los logotipos de Windows Media y Windows son marcas comerciales o marcas registradas de Microsoft Corporation en EE.UU. o en otros países.

Registro de datos

Philips está comprometida a mejorar la calidad de su producto y a potenciar la experiencia del usuario de Philips. Para comprender el perfil de utilización de este dispositivo, dicho dispositivo registra determinada información y datos en la región del dispositivo de memoria no volátil. Estos datos se utilizan para identificar y detectar cualquier tipo de fallos que usted como usuario podría experimentar al utilizar el dispositivo. Los datos almacenados serán, por ejemplo, la duración de la reproducción en el modo música, la duración de la reproducción en el modo sintonizador, el número de veces en el que se produjeron situaciones de poca batería, etc. Los datos almacenados no revelan el contenido ni el medio utilizado en el dispositivo ni la fuente de las descargas. Los datos almacenados en el dispositivo se recuperan y utilizan SÓLO si el usuario devuelve el dispositivo al centro de servicio de Philips y SÓLO para simplificar la detección y prevención de errores. Bajo demanda del usuario, podrían ponerse a disposición del usuario estos datos.

Desecho del producto antiguo



El producto se ha diseñado y fabricado con materiales y componentes de alta calidad, que se pueden reciclar y volver a utilizar.

Cuando este símbolo de contenedor de ruedas tachado se muestra en un producto indica que éste cumple la directiva europea 2002/96/EC.

Obtenga información sobre la recogida selectiva local de productos eléctricos y electrónicos. Cumpla con la normativa local y no deseche los productos antiguos con los desechos domésticos.

El desecho correcto del producto antiguo ayudará a evitar consecuencias negativas para el medioambiente y la salud humana.

Las modificaciones

Las modificaciones no autorizadas por el fabricante puede invalidar la facultad de los usuarios para utilizar este dispositivo.

Aviso para la Unión Europea

Este aparato satisface las normas relativas a la interferencia radioeléctrica de la Comunidad Europea.

2 Su nuevo reproductor

Con el reproductor que acaba de adquirir puede disfrutar de lo siguiente:

- Reproducción de MP3 y WMA
- Radio FM*
- Grabación de voz

2.1 Contenido de la caja

Su reproductor incluye los siguientes accesorios:



Reproductor



Auriculares



Cable de extensión USB



Batería AAA



Guía de inicio rápido



CD-ROM con el Administrador de dispositivos Philips, Manual de usuario y Preguntas más frecuentes

2.2 Registre su producto

Le recomendamos encarecidamente que registre su producto, a fin de obtener acceso a actualizaciones gratuitas. Para registrar el producto, inicie sesión en www.philips.com/register o www.philips.com/usasupport (para residentes en los EE.UU.) para que podamos informarles cuando estén disponibles nuevas actualizaciones.

* La radio FM sólo está disponible en algunas versiones regionales.

3 Primeros pasos

3.1 Información general acerca de los controles y las conexiones

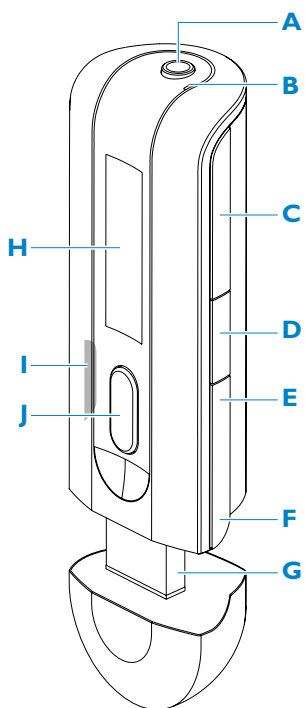

A	Conector de auriculares
B	Micrófono
C - Vol +	Permite subir y bajar el volumen
D MENU/REC	Pulse este botón para acceder al menú o volver al menú anterior Inicia o detiene las grabaciones de voz
E	Pulse este botón para ir a la canción anterior, manténgalo pulsado para rebobinar. En el modo Menú, púlselo para navegar a través del menú.
F	Pulse este botón para pasar a la siguiente canción, manténgalo pulsado para realizar el avance rápido. En el modo Menú, púlselo para navegar a través del menú.
G	Conector USB
H Pantalla	Muestra de forma dinámica el menú de pantalla, las opciones y la información de pista
I	Activa o desactiva los controles del reproductor
J	Encendido y apagado, reproducción y pausa, confirmar un ajuste de menú

3.2 Instalación

! **Importante** Asegúrese de instalar el software suministrado en el CD adjunto para realizar la transferencia de música.

Requisitos del sistema:

- Windows® XP, ME o 2000
- Procesador Pentium a 300MHz o superior
- 128MB de RAM
- 500MB de espacio en disco duro
- Conexión a Internet (recomendado)
- Microsoft Internet Explorer 6.0 o posterior
- Puerto USB

- 1 Inserte el CD suministrado con su producto dentro de la unidad de CD-ROM de su PC.
- 2 Siga las instrucciones en pantalla para completar la instalación del **Administrador de dispositivos Philips**.
- 3 Si el programa de instalación no se inicia de forma automática, explore el contenido del CD de contenido mediante el **Explorador de Windows** y ejecute el programa haciendo doble clic en el archivo que termina en .exe.

¿Ha perdido su CD? No se preocupe, puede descargarlo desde www.philips.com/support o www.philips.com/usasupport (para residentes en los EE.UU.).

3.3 Conectar

3.3.1 Introducción de la batería



- 1 Quite la tapa del conector USB.

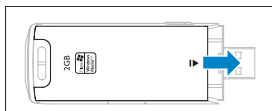



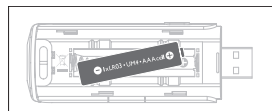

- 2 Retire la compuerta de la batería deslizándola en la dirección de la flecha.



- 3 Inserte la batería AAA suministrada en el compartimento de baterías.

3.3.2 Lea la indicación de nivel de batería de su reproductor

Los niveles de alimentación aproximados de la batería se indican de la forma siguiente:

-  Batería completa  Pila con dos tercios de carga  Pila con media carga
 Batería baja  Batería vacía

☰ **Nota** Cuando la batería esté a punto de agotarse, la pantalla de carga de la batería parpadea . El dispositivo se apagará en menos de 60 segundos. El dispositivo guardará los ajustes y las grabaciones sin finalizar antes de apagarse.

3.4 Transferir

El reproductor aparecerá como un dispositivo de almacenamiento masivo en el **Explorador de Windows**. Podrá organizar los archivos y transferir música al reproductor durante la conexión USB.

- 1 Haga clic y resalte una o más canciones para transferirlas entre el reproductor y su equipo.
- 2 Para completar su transferencia, utilice las acciones arrastrar y colocar.

✳ **Sugerencia** Para transferir CD de música a su reproductor, utilice aplicaciones de software tales como Musicmatch Jukebox o el Reproductor de Windows Media, extraiga (convierta) las canciones de su CD de música a archivos MP3/WMA. Copie los archivos a su reproductor de audio digital por medio del Explorador de Windows. Es posible descargar versiones gratuitas de estos programas desde Internet.

✳ **Sugerencia** Organice su música en carpetas. El reproductor reproducirá la música carpeta a carpeta, de forma que pueda organizar su música por artistas y álbumes. Tiene la posibilidad de arrastrar y colocar carpetas enteras a su reproductor. Puede almacenar su música fuera de la carpeta. Es posible reproducir esta música desde los menús **Otras canciones** o **Carpeta** o, simplemente, yendo a **Aleatorio todas** para reproducir toda la música almacenada dentro y fuera de las carpetas.

3.4.1 Desconexión de forma segura de su reproductor

Salga de las aplicaciones activas que estén trabajando con el reproductor. Quite el reproductor de forma segura haciendo clic en  en la bandeja de tareas de su PC.

3.5 Disfrutar

3.5.1 Encendido y apagado

Para encender el dispositivo, pulse **▶||** hasta que aparezca la pantalla de bienvenida de Philips.





Para apagar el dispositivo, mantenga pulsado **▶||** hasta que no aparezca nada en la pantalla.

 **Sugerencia** Su reproductor se apaga automáticamente si no se lleva a cabo ninguna operación ni se reproduce música durante 3 minutos.

3.5.2 Navigate the menu

Su reproductor cuenta con un sistema de navegación a través de menús intuitivo, para guiarle a través de las diversas configuraciones y operaciones. Utilice los botones **◀◀** y **▶▶** para desplazarse a través de los menús. Pulse **▶||** para confirmar su selección. Puede pulsar **MENU** para acceder al menú y volver al nivel anterior.

Cuando se encienda el reproductor podrá ver el menú Raíz. Incluye:

 Música	Permite reproducir sus pistas de música digital
 Radio	Permite escuchar las presintonías de radio
 Grabaciones	Permite reproducir sus grabaciones
 Configuración	Permite cambiar el modo de reproducción, la configuración del ecualizador y de idioma, además de poder ver la información del reproductor

4 Funcionamiento detallado

4.1 Modo Música (aplicable también a la reproducción de grabaciones)

4.1.1 Controles

Durante la reproducción de música puede realizar las siguientes acciones:

Para	Realice lo siguiente
Reproducir/Pausar música	Pulsar ▶
Ir a la pista siguiente	Pulsar ▶▶
Ir a la pista anterior	Pulsar ◀◀
Búsqueda hacia delante	Pulsar y mantener pulsado ▶▶
Búsqueda hacia atrás	Pulsar y mantener pulsado ◀◀
Volver a la exploración	Pulsar MENU
Subir el volumen	Pulsar VOL +
Bajar el volumen	Pulsar VOL -

En el menú principal, seleccione **🎵** para acceder al modo música.

Puede buscar a partir de las siguientes opciones de música:

Carpetas	▶ Carpetas	▶ Reproduce alfabéticamente las canciones por carpeta
	▶ Otras canciones	▶ Reproduce alfabéticamente las canciones que se encuentran fuera de carpetas
Aleatorio todas	▶ Reproduce todas las canciones al azar	



ⓘ Nota Este reproductor no es compatible con canciones WMA compradas a través de Internet protegidas por copyright (Digital Rights Management –DRM).

4.1.2 Funciones de reproducción

Modos de reproducción

Es posible configurar el reproductor para que reproduzca las canciones al azar o de forma repetida.

- 1 Pulse **MENU**, seleccione **Configuración** y, a continuación, seleccione **Modo de reproducción**.
- 2 Pulse **◀◀ / ▶▶** para desplazarse a través de los distintos modos de reproducción (**Desactivado**, **Repetir 1**, **Repetir todas** y **Rep. al azar**).
- 3 Pulse **▶||** para confirmar su selección.

Icono	Significado
Desactivado	Reproducción normal
 Repetir 1	Repite una canción de forma repetida
 Repetir todas	Reproduce todas las canciones de forma repetida
 Rep. al azar	Reproduce todas las canciones al azar y de forma repetida

 **Nota** Al reproducir grabaciones no estarán disponibles los modos de de reproducción.

Ajustes de sonido

Puede configurar el reproductor para que reproduzca música con diferentes EQ (ecualizadores).

- 1 Pulse **MENU**, seleccione **Configuración** y, a continuación, seleccione **Aj. de sonido**.
- 2 Pulse **◀◀ / ▶▶** para seleccionar **Pop**, **Rock**, **Jazz**, **Clásica** o **Desactivado**.
- 3 Pulse **▶||** para confirmar su selección.

4.2 Radio*

Desde el menú raíz, seleccione  para acceder al modo radio.

Conecte los auriculares

Los auriculares suministrados actúan como antena de radio. Asegúrese de que se encuentran correctamente conectados para asegurar una recepción óptima.

* La radio FM sólo está disponible en algunas versiones regionales.

Seleccione su región de FM

En el menú principal, seleccione  > **Configuración de radio**.

Región	Amplitud de frecuencia	Pasos de sintonización
América	87.5 - 108 MHz	0.1 MHz
Europa	87.5 - 108 MHz	0.05 MHz
Asia	87.5 - 108 MHz	0.05 MHz

4.2.1 Sintonización automática

1 Seleccione **Sintonización automática** en el menú Radio .



> *El reproductor buscará las emisoras con mayor potencia, para posteriormente guardarlas, hasta un número máximo de 10 presintonías.*





 **Sugerencia** Detenga la sintonización automática pulsando cualquier botón (excepto el botón de volumen).

4.2.2 Reproducir una emisora de radio presintonizada y sintonizar la emisora

1 Desde el menú Radio [icon], seleccione **Presintonías**.

2 Pulse  o  para explorar y seleccionar las emisoras de radio.



3 Tras seleccionar una emisora presintonizada, si pulsa brevemente  /  cambiará a otras emisoras presintonizadas.

4 Es posible también sintonizar la frecuencia de la emisora presintonizada seleccionada manteniendo pulsados los botones, el número de presintonía parpadeará. Pulse brevemente  o  de nuevo para sintonizar la frecuencia paso a paso, manténgalo pulsado para buscar la siguiente señal más potente. Para confirmar y guardar la señal, pulse , o pulse  /  para realizar la búsqueda de nuevo.



4.2.3 Sintonización manual

1 La sintonización manual, situada en el menú radio, le ofrece la posibilidad de sintonizar directamente la presintonía de emisora actual o la emisora que se ha reproducido en último lugar.

2 El número de presintonía actual/última reproducida parpadeará tras acceder a este menú.

3 Pulse brevemente  o  para sintonizar la frecuencia por pasos (0,05 MHz para Europa y Asia, 0,1 MHz para EE.UU.).

4 Mantenga pulsado  o  para buscar la siguiente emisora con mejor señal.

5 Para confirmar y guardar la señal, pulse , o pulse  /  para realizar la búsqueda de nuevo, tal y como en el paso 3 o 4 anterior.

4.2.4 Presintonías de emisoras para cada región

El reproductor tiene la posibilidad de almacenar los diferentes conjuntos de emisoras de cada región. Una vez seleccionada la región en los ajustes de radio, y guardada la presintonía, estas emisoras se almacenarán exclusivamente en dicha región.

4.3 Grabaciones

Su reproductor le permite realizar grabaciones de voz y reproducir sus grabaciones.

4.3.1 Realizar grabaciones

- 1 Mantenga pulsado **REC** para comenzar la grabación de voz.
 - > Su reproductor muestra el estado de grabación.
- 2 Mantenga pulsado **REC** de nuevo para detener la grabación de voz.
 - > Su reproductor muestra el estado de guardado. Se guardará la grabación de voz en el reproductor (nombre de archivo: VOICEXXX.WAV, donde XXX es el número de grabación, que se genera automáticamente).

 **Sugerencia** Puede pausar y reiniciar una grabación en cualquier momento mediante la tecla **▶||**.

4.3.2 Reproducir grabaciones

Puede encontrar sus grabaciones en el modo Grabaciones.

- 1 Desde el menú raíz, seleccione  para acceder al modo Grabaciones. Su reproductor reproducirá todas sus grabaciones alfabéticamente e iniciará con la última grabación realizada.
- 2 Pulse **▶||** para pausar la grabación actualmente en reproducción..
- 3 Pulse **◀◀** o **▶▶** para reproducir la grabación siguiente o anterior.
- 4 Pulse y mantenga pulsado **◀◀** o **▶▶** para avanzar o retroceder rápidamente a través de la grabación que se encuentra en reproducción.

4.3.3 Cargar grabaciones al equipo

- 1 Conecte el reproductor al equipo.
- 2 Abra el reproductor en el **Explorador de Windows**.
 - > Encontrará la carpeta **Voice** (Voz). Esta carpeta contiene las grabaciones.
- 3 Copie y pegue las grabaciones en el destino de su equipo que desee.

4.3.4 Eliminar grabaciones

Las grabaciones sólo pueden eliminarse desde el equipo.

- 1 Conecte el reproductor al equipo.
- 2 Seleccione el reproductor en el **Explorador de Windows**.
- 3 Double click the **Voz**.
- 4 Seleccione los archivos que desea eliminar y pulse **Suprimir** en el teclado de su equipo.

4.4 Configuración

Puede configurar las preferencias de su reproductor para que se adapte a sus necesidades.

- 1 Pulse **MENU** y dirijase a **CONFIGURACIÓN**.
- 2 Pulse **◀◀ / ▶▶** para examinar a través de las diversas opciones, y pulse **▶▶** para confirmar su selección.
- 3 Pulse **MENU** para salir de la pantalla de configuración actual.

Configuración	Más opciones
Modo de reproducción	Desactivado / Repetir 1 / Repetir todas / Rep. al azar
Aj. de sonido	Pop/Rock/Jazz/Clásica/Desactivado
Idioma	Inglés / Francés / Alemán / Español / Holandés / Italiano / Portugués / Polaco / Sueco / Chino simplificado / Chino tradicional/ Japonés / Coreano / Ruso
Información	Versión de firmware/Memoria disponible
Configuración de radio	América / Asia / Europe
Ajustes de fábrica	Elija Restaurar para borrar los ajustes actuales del reproductor y restaurarlo a los valores predeterminados de fábrica.

4.5 Utilizar su reproductor para almacenar y portar archivos de datos

Puede utilizar su reproductor para almacenar y trasladar archivos de datos copiando los archivos de datos de su reproductor al **Explorador de Windows**.

5 Actualización del reproductor

Su reproductor lo controla un programa interno denominado firmware. Podrían publicarse nuevas versiones del firmware después de adquirir su reproductor.

Un programa de software llamado **Administrador de dispositivos Philips** supervisará el estado de firmware del reproductor y le notificará si hay nuevos firmware disponibles. Necesita una conexión a Internet para hacerlo.

Instale **Administrador de dispositivos Philips** desde el CD suministrado o descargue la versión más reciente desde www.philips.com/support o www.philips.com/usasupport (para los residentes en los EE.UU.).

5.1 Comprobar manualmente si su firmware está actualizado

- 1 Conecte el reproductor al ordenador.
- 2 Ejecute el **Administrador de dispositivos Philips** desde **Inicio > Programas > Reproductor de audio digital Philips > SA21XX > Administrador de dispositivos Philips SA21XX**.

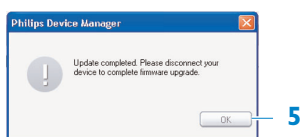
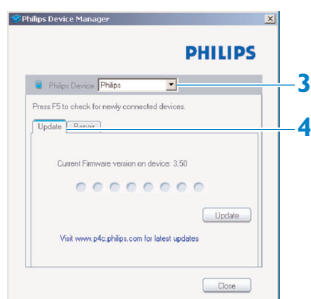

- 3 Asegúrese de que se encuentra conectado a Internet.
- 4 Haga clic en **Actualizar**.
 - > **Administrador de dispositivos Philips** comprobará si hay un nuevo firmware disponible en Internet y lo instalará en su reproductor.
- 5 Cuando aparezca en pantalla **Actualización finalizada**, haga clic en **Aceptar** y desconecte el reproductor.
 - > Aparecerá el mensaje **Actualizando firmware**.

6 Datos técnicos

Alimentación

- Fuente de alimentación: Batería alcalina AAA*

Pantalla

- Pantalla: Pantalla en blanco y negro, 32 x 128 píxeles

Sonido

- Separación de canales: >35 dB
- Configuración del ecualizador: Rock/Jazz/ Pop/Clásica/ Desactivado
- Respuesta de frecuencia: 80-18000Hz
- Relación señal/ruido: > 80dB
- Potencia de salida (RMS): 2 x 2.5mW

Reproducción de audio

- Formato de compresión: MP3 (8-320kbps y VBR; Tasa de muestreo: 8, 11.025, 16, 22.050, 24, 32, 44.1, 48 kHz), WMA (64-320kbps)
- Soporte de ID3-tag: Título de la canción y nombre de artista

Grabación

- Captura de audio: Micrófono integrado (Mono)

Medio de almacenamiento

- Capacidad de memoria integrada: SA210X 512MB NAND Flash + SA211X 1 GB NAND Flash + SA212X 2GB NAND Flash +

Conectividad

- Auriculares de 3,5mm, USB 2.0++

Transferencia de música

- Arrastrar y colocar en Explorador de Windows

Requisitos del sistema

- Windows® ME, 2000 o XP
- Procesador Pentium a 300MHz o superior
- 128MB de RAM
- 500MB de espacio en disco duro
- Conexión a Internet
- Microsoft Internet Explorer 6.0 o posterior
- Tarjeta de vídeo
- Tarjeta de sonido
- Puerto USB

* La vida de la batería podría variar en función del uso y la configuración.

+ 1MB = 1 millón de bytes; la capacidad de almacenamiento accesible será inferior.
1GB = Mil millones de bytes; la capacidad de almacenamiento accesible será inferior.
No estará disponible toda la capacidad de memoria, ya que parte de la memoria se reserva para el reproductor.
Capacidad de almacenamiento basada en 4 minutos por canción y codificación WMA a 64 kbps.

++ La velocidad de transferencia real podría variar en función del sistema operativo y la configuración del software.

7 Preguntas más frecuentes

Si se produce un error, compruebe primero los puntos que se indican en las siguientes páginas. Para obtener más ayuda y otras sugerencias de resolución de problemas, consulte también nuestras Preguntas más frecuentes en www.philips.com/support.

Si no puede encontrar una solución siguiendo estas sugerencias, póngase en contacto con su distribuidor o centro de servicio.

 **Advertencia** No intente, bajo ninguna circunstancia, reparar el dispositivo por sus propios medios, ya que esto anulará la garantía.

Mi reproductor no se enciende, está bloqueado o parece que no responde.

- Puede que se hayan agotado las baterías. Inserte una nueva batería antes de utilizar el reproductor.
- Puede que no haya mantenido pulsado **▶||** durante el tiempo suficiente. Mantenga pulsado **▶||** hasta que aparezca la pantalla de inicio de Philips.
- Realice un restablecimiento suave reinsertando la batería.

Si ninguna de los consejos anteriores resuelve su problema, es posible que tenga que utilizar el Administrador de dispositivos para recuperar el reproductor:

- 1 Ejecute el **Administrador de dispositivos Philips** desde **Inicio > Programas > Reproductor de audio digital Philips > SA21XX > Administrador de dispositivos Philips SA21XX**.
- 2 Conecte el reproductor a su equipo.
- 3 **Administrador de dispositivos** reconocerá el reproductor y ejecutará el modo de reproducción. Siga las instrucciones proporcionadas por el **Administrador de dispositivos**.

No hay música en mi reproductor tras la transferencia.

¿Están sus canciones en formato MP3 o WMA?

El reproductor no reproducirá el resto de formatos.

El reproductor no responde cuando pulso las teclas, se cuelga o bloquea continuamente.

Extraiga y vuelva a insertar la batería.

No hay sonido.

Asegúrese de que los auriculares estén correctamente insertado en el conector de auriculares.

En mi reproductor aparece .

Desplace el deslizador **LOCK** para desbloquear la pulsación de tecla.

El reproductor mostrará **Memory full!**.

Conecte su reproductor al ordenador. Elimine los archivos que no desee, desconecte de forma segura y vuelva a realizar la grabación de nuevo.

Algunas canciones no aparecen o no se reproducen en el reproductor.

- Puede que el archivo de audio esté corrupto, intente reproducir el archivo primero en su PC. Si sigue sin reproducirse, extraiga la canción de nuevo.
- Las canciones con una tasa de bit superior a los 320 kbps no son compatibles con el reproductor.
- Este reproductor no admite pistas WMA protegidas por copyright (DRM) adquiridas en tiendas de música en línea, sólo podrán reproducirse en el reproductor archivos WMA no protegidos. La canción se encuentra en un formato no compatible con el reproductor. Sólo se admiten canciones MP3, WMA.

9 Glosario

A

Álbum

Una lista de canciones.

Administración de derechos digitales (DRM)

Tecnología que ofrece un nivel persistente de protección sobre el contenido digital cifrándolo con una clave criptográfica. Los destinatarios autorizados (o usuarios finales) deben adquirir una licencia para desbloquear y consumir el contenido.

C

Canciones

Pista individual o sección de contenido de audio.

L

Lista de reproducción

Lista de contenido de medios digitales.

M

Menú raíz

El menú principal que se asienta sobre el árbol de estructura de interfaz de usuario.

MP3

Formato de compresión de audio conocido como MPEG-1 Audio Layer 3.

T

Título

La unidad más grande de contenido de medios digitales. Para un CD sería el nombre del CD.

W

WAV

Formato de archivo de medios digital para almacenar sonido.

Windows Media Audio (WMA)

Archivo de audio en formato Windows Media. El contenido de audio del archivo está codificado con uno de los códecs de audio de Windows Media.

PHILIPS se reserva el derecho de realizar cambios en el diseño y en las especificaciones para la mejora del producto sin previo aviso.



Be responsible
Respect copyrights

Specifications are subject to change without notice.
Trademarks are the property of Koninklijke Philips
Electronics N.V. or their respective owners
© 2007 Koninklijke Philips Electronics N.V.
All rights reserved.
www.philips.com



print in china
wk7052