



SA2100

SA2101

SA2104

SA2105

SA2110

SA2111

SA2114

SA2115

SA2120

SA2121

SA2124

SA2125

www.philips.com/support

Per richiedere assistenza, chiamare il numero 199 404 042

Lettores audio

PHILIPS

Avete bisogno di aiuto?

Visitate

www.philips.com/support

dove è possibile reperire una serie completa di materiali di supporto come manuali d'uso, esercitazioni, aggiornamenti recenti del software e risposte alle domande più frequenti (FAQ).

Oppure chiamate la nostra Linea di Assistenza Clienti

199 404 042 (€0.25/min)

dove un team di supporto tecnico, composto da professionisti, sarà felice di assistervi nella risoluzione di qualsiasi problematica relativa al vostro lettore.

Paese	Servizio di assistenza	Tariffa / min	Tenere a portata di mano
Europe			
Austria	0820 901115	€0.20	Das Kaufdatum, Modellnummer und Serial nummer
Belgium	070 253 010	€0.17	La date d'achat la référence et le numéro de série du produit
Czech Republic	800142100	Místní tarif	Datum zakoupení, číslo modelu a sériové číslo
Denmark	35 25 87 61	Lokal tarif	Indkøbsdato, type-, model- og serienummer
Finland	09 2290 1908	Paikallispuhelunmaksun hinta	Ostopäivä ja tarkka mallinnumero ja sarjanumero
France	08 9165 0006	€0.23	La date d'achat la référence et le numéro de série du produit
Germany	0180 5 007 532	€0.12	Das Kaufdatum, Modellnummer und Serial nummer
Greek	0 0800 3122 1223	1 αστική μονάδα	Την ημερομηνία αγοράς και τον ακριβή κωδικό μοντέλου και τον αριθμό σειράς του προϊόντος σας
Hungary	06 80 018544	Helyi tarifa	A vásárlás dátuma, modell szám és szériaszám
Ireland	01 601 1161	Local tariff	Date of Purchase, Model number and Serial number
Italy	199 404 042	€0.25	La data di acquisto, numero di modello e numero di serie
Luxemburg	26 84 30 00	Tarifification locale	La date d'achat, la référence et le numéro de série du produit
Netherlands	0900 0400 063	€0.20	De datum van aankoop, modelnummer en serienummer
Norway	2270 8250	Lokal tariff	Dataoet da du kjøpte produktet & modellnummer & serienummeret
Poland	022 3491504	Cena połączenia lokalnego	Data zakupu, Numer modelu i numer serijny
Portugal	2 1359 1440	Preço local	A data de compra, número do modelo e número de série
Russia	(495) 961-1111 8 800 200-0880	по России звонок бесплатный	Дата покупки, Номер модели и Серийный номер
Slovakia	0800004551	Miestna tarifa	Dátum zakúpenia, číslo modelu a sériové číslo
Spain	902 888 785	€0,15	Fecha de compra y número del modelo y número de serie
Sweden	08 632 0016	Lokal kostnad	Inköpsdatum, modellnummer och serienummer
Switzerland	02 2310 2116	Ortstarif	Das Kaufdatum, Modellnummer und Serial nummer
UK	0906 1010 017	£0.15	Date of Purchase, Model number and Serial number
North America			
Canada	1-800-661-6162 (Francophone) 1-888-744-5477 (English / Spanish)	Free	Date of Purchase, Model number and Serial number
USA	1-888-744-5477	Free	Date of Purchase, Model number and Serial number
South America			
Argentina	11 4544 2047	Tarifa local	Fecha de compra y número del modelo y número de serie
Brazil	0800 701 02 03 (Except Sao Paulo) 2121 0203 (Sao Paulo)	Grátis Preço local	A data de compra, número do modelo e número de série
Chile	600 744 5477	Tarifa local	Fecha de compra y número del modelo y número de serie
Mexico	01 800 504 6200	Gratis	Fecha de compra y número del modelo y número de serie
Asia			
China	4008 800 008	本地费率	购买日期、型号及序号
Hong Kong	2619 9663	本地费率	購買日期、型號及序號
Korea	02 709 1200	관세	구매일자, 모델 번호, 시리얼 번호

Sommario

1	Informazioni importanti sulla sicurezza	4
2	Il vostro nuovo lettore	8
2.1	Contenuto della confezione	8
2.3	Registrazione del prodotto	8
3	Guida introduttiva	9
3.1	Panoramica dei comandi e dei collegamenti	9
3.2	Installazione	10
3.3	Collegamento	10
3.3.1	Inserimento della batteria	10
3.4	Trasferimenti	11
3.4.1	Scollegamento del lettore in sicurezza	11
3.5	Utilizzo	12
3.5.1	Accensione e spegnimento	12
3.5.2	Navigare nel menu	12
4	Operazioni dettagliate	13
4.1	Modalità musica	13
4.1.1	Comandi	13
4.1.2	Funzioni di riproduzione	14
4.2	Radio*	15
4.2.1	Sintonizzazione automatica	15
4.2.2	Ascolto e sintonizzazione della stazione radio preselezionata	15
4.2.3	Sintonizzazione manuale	16
4.2.4	Stazioni preselezionate per ogni regione	16
4.3	Registrazioni	16
4.3.1	Eeguire le registrazioni	16
4.3.2	Riascolto delle registrazioni	17
4.3.3	Caricamento delle registrazioni sul computer	17
4.3.4	Eliminazione delle registrazioni	17
5.3	Impostazioni	18
4.5	Impiego del lettore per memorizzare e trasportare file di dati	18
5	Aggiornamento del tuo lettore	19
5.1	Verifica manuale dello stato di aggiornamento del firmware	19
6	Dati tecnici	20
7	Domande frequenti (FAQ)	21
8	Glossario	23

Informazioni importanti sulla sicurezza

Cura generale

Per evitare danni o malfunzionamento:

- Non esporre il lettore a calore eccessivo causato da elementi riscaldanti o dalla luce diretta del sole.
- Evitare cadute e colpi accidentali al lettore.
- Non immergere il psa nell'acqua. Evitare che la presa delle cuffie o il vano batteria entrino in contatto con l'acqua: eventuali infiltrazioni potrebbero danneggiare in modo irreparabile il dispositivo.
- Non usare prodotti per la pulizia a base di alcool, ammoniaca, benzene, o sostanze abrasive perché possono danneggiare l'apparecchio.
- Telefoni cellulari che funzionano nelle vicinanze possono causare interferenze.
- Eseguire il backup dei file. Conservare sempre una copia dei file originali scaricati nell'unità lettore. Philips non è responsabile di eventuali perdite di contenuto in caso di danni al prodotto o di disco rigido non leggibile.
- Gestire (trasferimento, eliminazione, ecc.) i file esclusivamente mediante il software musicale fornito in dotazione per evitare qualsiasi inconveniente!

Informazioni sulle temperature per il funzionamento e la conservazione

- Utilizzare l'unità in un luogo dove la temperatura è sempre compresa tra 0 e 35° C (32 e 95°F).
- Conservare l'unità in un luogo dove la temperatura è sempre compresa tra -20 e 45° C (-4 e 113°F).
- La durata delle batterie dell'unità può ridursi alle basse temperature.

Sostituzione parti/ accessori

Visitare www.philips.com/support o www.philips.com/usasupport (per residenti negli Stati Uniti) o contattare la nostra Helpline per l'assistenza ai clienti (il numero di telefono si trova sulla prima pagina di questo manuale) per la sostituzione di parti/ accessori

Sicurezza per l'udito

Ascoltare ad un volume moderato.

- L'uso delle cuffie ad un volume elevato può essere causa di danneggiamento all'udito. Il presente prodotto è in grado di produrre suoni in gamma di decibel che potrebbero causare perdita dell'udito in una persona normale, anche ad esposizioni di durata inferiore al minuto. La gamma più elevata di decibel è a disposizione di coloro che hanno già sofferto una perdita parziale dell'udito.
- Il suono può essere ingannevole. Nel tempo il "livello di sopportazione" dell'udito si adegua ai volumi più elevati del suono. Pertanto, a seguito di un ascolto prolungato, ciò che viene percepito come "normale" può in realtà avere un livello sonoro alto e dannoso per l'udito. Per salvaguardarsi da ciò e prima che l'udito vi si adegui, il volume deve essere impostato ad un livello di sicurezza che non deve essere modificato.



Per identificare un livello di volume sicuro:

- Impostare il controllo del volume su una posizione bassa.
- Aumentare gradualmente il suono fino a quando si è in grado di udirlo facilmente e chiaramente senza distorsione.

La durata dell'ascolto deve essere ragionevole:

- L'esposizione prolungata al suono, anche a livelli normalmente "sicuri", può essere causa di perdita dell'udito.
- Accertarsi di usare l'apparecchiatura in modo ragionevole ed effettuare pause appropriate.

Accertarsi di osservare le seguenti linee guida durante l'uso delle cuffie.

- Ascoltare a volumi ragionevoli per durate di tempo ragionevoli.
- Fare attenzione a non modificare il volume poiché l'udito può adeguarsi a volumi più alti.
- Non aumentare il volume ad un livello tale da non essere più in grado di percepire ciò che ci circonda.
- In caso di situazioni potenzialmente pericolose bisogna essere cauti o sospendere temporaneamente l'uso dell'apparecchio.
- Non usare le cuffie quando si è alla guida di un'auto, di una bicicletta, skateboard, ecc.; ciò potrebbe costituire un pericolo per il traffico e in molte zone è contro la legge.

Importante (per modelli con cuffie in dotazione):

Philips garantisce che i suoi lettori audio sono conformi ai criteri di massima potenza di volume definiti da enti regolatori, sulla base del modello di cuffie originali fornite. Qualora sia necessario provvedere alla sostituzione delle cuffie, si consiglia di contattare il vostro rivenditore di fiducia per ordinare un modello identico a quello originale fornito da Philips.

Informazioni sul copyright

La duplicazione e la distribuzione non autorizzate di registrazioni su Internet/CD violano le leggi sul copyright e i trattati internazionali.

Copie non autorizzate di materiale protetto da copie, inclusi programmi per computer, documenti, registrazioni di radiogrammi e suoni, possono essere una violazione del copyright e costituire un illecito penale. Questa apparecchiatura non può essere utilizzata a tali scopi.

Questo prodotto è protetto da certi diritti di proprietà intellettuale di Microsoft Corporation. E' proibito usare o distribuire questa tecnologia al di fuori di questo prodotto, senza una licenza di Microsoft o di un affiliato Microsoft autorizzato.

Windows Media e il logo Windows sono marchi o marchi registrati di Microsoft Corporation negli Stati Uniti e/o in altri paesi.

Registrazione dati

Philips si impegna a migliorare la qualità del prodotto e ad accrescere l'esperienza degli utenti Philips. Per comprendere il profilo di utilizzo della periferica, questa registra alcune informazioni/alcuni dati nell'area della memoria non volatile della periferica stessa. Questi dati sono utilizzati per identificare e rilevare qualsiasi guasto o problema che si potrebbe incontrare, in qualità di utente, durante l'impiego della periferica. I dati memorizzati saranno, per esempio, la durata di riproduzione in modalità musica, la durata di riproduzione in modalità radio, il numero di volte in cui si è riscontrato un livello basso della carica della batteria, ecc. I dati memorizzati non rivelano il contenuto o i supporti utilizzati sulla periferica, né la fonte dei download. I dati memorizzati sulla periferica sono recuperati SOLO se l'utente riporta la periferica al centro di assistenza Philips e SOLO per semplificare il rilevamento e la prevenzione degli errori. I dati memorizzati saranno messi a disposizione dell'utente solo dietro espressa richiesta di quest'ultimo.

Smaltimento di vecchi prodotti



Il prodotto è stato progettato e assemblato con materiali e componenti di alta qualità che possono essere riciclati e riutilizzati.

Se su un prodotto si trova il simbolo di un bidone con ruote, ricoperto da una , vuol dire che il prodotto soddisfa i requisiti della Direttiva comunitaria 2002/96/EC.

Informarsi sulle modalità di raccolta, dei prodotti elettrici ed elettronici, in vigore nella zona in cui si desidera disfarsi del prodotto.

Attenersi alle normative locali per lo smaltimento dei rifiuti e non gettare i vecchi prodotti nei normali rifiuti domestici. Uno smaltimento adeguato dei prodotti aiuta a prevenire l'inquinamento ambientale e possibili danni alla salute.

Modifiche

Le modifiche non autorizzate dal produttore rendono nullo il diritto dell'utente ad utilizzare questo dispositivo.

Comunicazione per l'Unione Europea

Questo prodotto è conforme ai requisiti sulle interferenze radio dell'Unione Europea.

2 Il vostro nuovo lettore

Con il tuo lettore appena acquistato, puoi usufruire delle seguenti funzioni:

- Riproduzione MP3 e WMA
- Radio FM*
- Registrazione vocale

2.1 Contenuto della confezione

Nel lettore sono inclusi i seguenti accessori:



Lettore



Cuffie



Prolunga USB



Batterie tipo
AAA



Guida rapida



CD-ROM contenente il Philips Device Manager, il Manuale d'Uso e le Domande Frequenti (FAQ)

2.3 Registrazione del prodotto

Consigliamo vivamente la registrazione del prodotto al fine di avere la possibilità di accedere agli aggiornamenti gratuiti. Per registrare il prodotto, collegarsi al sito www.philips.com/register o www.philips.com/usasupport per residenti USA), saremo così in grado di fornire velocemente informazioni sulla disponibilità di nuovi aggiornamenti.

* La radio FM è disponibile solo in versioni commercializzate in alcuni paesi.

3 Guida introduttiva

3.1 Panoramica dei comandi e dei collegamenti

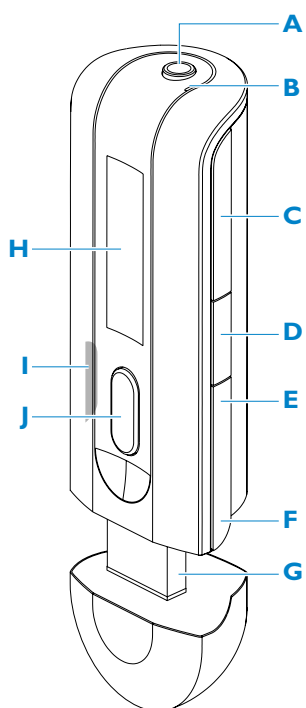

A 	Jack delle cuffie
B	Microfono
C - Vol +	Volume giù / volume su
D MENU/REC	Premere per accedere al menu / Ritorna al menu precedente Avvia o arresta la registrazione vocale
E 	Premere per ritornare alla canzone precedente, tenere premuto per il riavvolgimento veloce. In modalità menu, premere per navigare nel menu.
F 	Premere per saltare alla canzone successiva, tenere premuto per l'avanzamento veloce. In modalità menu, premere per navigare nel menu.
G	Connettore USB
H Display	Visualizza in modo dinamico il menu, le opzioni e le informazioni del brano
I 	Disattiva o attiva i comandi del lettore
J 	Acceso/spento ed esegui/pausa, conferma le impostazioni di un menu

3.2 Installazione

! Importante Assicurarsi di installare il software contenuto nel CD della confezione relativo al trasferimento di musica.

Requisiti di sistema:

- Windows® XP, ME o 2000
- Processore Pentium classe 300MHz o superiore
- 128MB RAM
- 500MB spazio su disco rigido
- Connessione Internet (preferibile)
- Microsoft Internet Explorer 6.0 o versione più recente
- Porta USB

- 1 Inserire il CD fornito con il prodotto nell'unità CD ROM del PC.
- 2 Seguire le istruzioni che compaiono sullo schermo per l'installazione di del **Philips Device Manager**.
- 3 Se il programma di installazione non si avvia automaticamente, scorrere i contenuti del CD tramite **Windows Explorer** ed eseguire il programma facendo doppio clic sul file con l'estensione .exe.

Avete perso il CD? Nessun problema, è possibile scaricarlo i contenuti su www.philips.com/support o www.philips.com/usasupport (per residenti USA).

3.3 Collegamento

3.3.1 Inserimento della batteria

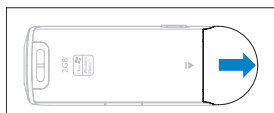

- 1 Rimuovere la protezione USB.

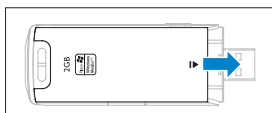



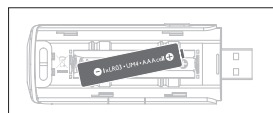

- 2 Rimuovere lo sportello della batteria facendolo scivolare in direzione della freccia.





- 3 Inserire le batterie tipo AAA in dotazione all'interno del compartimento delle batterie.

3.3.2 Leggere l'indicatore di livello della batteria del lettore

I livelli di energia approssimativi della batteria sono indicati di seguito:

- | | |
|---|---|
|  Batteria carica |  Batteria carica per due terzi |
|  Batteria carica a metà |  Batteria in esaurimento |
|  Batteria scarica | |

 **Nota** Quando le batterie sono quasi esaurite  la schermata corrispondente comincia a lampeggiare. Il dispositivo si spegne entro 60 secondi. Prima di spegnersi, il dispositivo salva tutte le impostazioni e le registrazioni incomplete.

3.4 Trasferimenti

Il lettore viene visualizzato come una memoria di massa USB in **Windows Explorer**. È possibile organizzare i file e trasferire musica sul lettore durante il collegamento USB.

- 1 Fare clic ed evidenziare una o più canzoni da trasferire tra il lettore ed il computer.
- 2 Usare la funzione di trascina e rilascia (drag & drop) per completare il trasferimento.

 **Suggerimento** Per trasferire CD musicali sul lettore, usare software quale Musicmatch Jukebox o Windows Media Player, eseguire il ripping (conversione) delle canzoni sul CD musicale convertendole in file MP3/WMA. Copiare i file sul lettore audio digitale attraverso Windows Explorer. Versioni gratuite di questi programmi possono essere scaricate da internet.

 **Suggerimento** Organizzare la propria musica in cartelle. Il lettore riprodurrà la musica cartella per cartella, così è possibile organizzare la musica per artista ed album. Si possono trascinare e rilasciare intere cartelle sul lettore. È possibile anche memorizzare la musica al di fuori di una cartella, riprodurre questa musica in **Altre canzoni** dei menu delle cartelle o semplicemente andare su **shuffle tutto** per riprodurre tutta la musica memorizzata all'interno e all'esterno delle cartelle.

3.4.1 Scollegamento del lettore in sicurezza

Uscire da qualsiasi applicazione attiva che funziona con il lettore. Rimuovere il lettore in sicurezza facendo clic su  nella barra delle applicazioni visualizzata sul PC.

3.5 Utilizzo

3.5.1 Accensione e spegnimento

Per accendere, premere ►► fino a quando non viene visualizzata la schermata di benvenuto di Philips.

Per spegnere, tenere premuto ►► fino a quando sullo schermo non viene visualizzato alcunché.

✱ **Suggerimento** Il lettore si spegne automaticamente se nessuna operazione viene effettuata e nessun brano musicale è riprodotto per 3 minuti.

3.5.2 Navigare nel menu

Il lettore presenta un sistema intuitivo di navigazione del menu per poter guidare l'utente attraverso le varie impostazioni ed operazioni. Usare ◀◀ e ▶▶ per navigare attraverso i menu. Premere ►► per confermare la propria selezione. Si può premere MENU per accedere al menu e ritornare al livello precedente.

Quando il lettore viene acceso, è possibile vedere il menu principale. Esso comprende:

🎵 Musica	Esegue i brani musicali digitali
📻 Radio	Per l'ascolto dei programmi radio
🎧 RegISTRAZIONI	Esegue le registrazioni
⚙️ Impostazioni	Modifica la modalità di esecuzione, gli equalizzatori o le impostazioni della lingua, visualizza le informazioni del lettore

4 Operazioni dettagliate

4.1 Modalità musica (valida anche per la riproduzione delle registrazioni)

4.1.1 Comandi

Durante la riproduzione musicale

Per	Azione
Riproduzione/Pausa musica	Premere ►
Passare alla canzone successiva	Premere ►►
Passare alla canzone precedente	Premere ◀◀
Ricerca in avanti	Tenere premuto ►►
Ricerca all'indietro	Tenere premuto ◀◀
Ritorna a sfogliare	Premere il tasto MENU
Aumenta volume	Premere VOL +
Diminuisce volume	Premere VOL -

Dal menu principale, selezionare  per entrare in modalità musica.

Sono a disposizione le seguenti opzioni:

Cartelle	▶ Cartelle	▶ Riproduce le canzoni in ordine alfabetico per cartella
	▶ Altre canzoni	▶ Riproduce le canzoni al di fuori di una cartella in ordine alfabetico
Shuffle tutto	▶ Riproduce tutte le canzoni a caso	



 **Nota** Questo lettore non supporta canzoni WMA (Digital Rights Management –DRM) protette dal diritto d'autore acquistate su Internet.

4.1.2 Funzioni di riproduzione

Modalità di riproduzione

Il lettore può essere impostato per eseguire le canzoni sia in modo casuale sia ripetutamente.

- 1 Premere **MENU**, selezionare **Impostazioni**, poi selezionare **Modalità di riproduzione**.
- 2 Premere **◀◀ / ▶▶** per navigare attraverso le diverse modalità di riproduzione (**Disattiva**, **Ripeti 1**, **Ripeti tutto** e **Rip.&Shuffle**).
- 3 Premere **▶||** per confermare la propria selezione.

Icona	Significato
Disattiva	Riproduzione normale
 Ripeti 1	Riproduce una canzone ripetutamente
 Ripeti tutto	Riproduce tutte le canzoni ripetutamente
 Rip.&Shuffle	Riproduce tutte le canzoni in modo casuale e ripetutamente



Nota Le modalità di riproduzione non sono disponibili quando si ascoltano le registrazioni.

Impostazioni audio

Il lettore può essere impostato per eseguire musica con diversi EQ (equalizzatori).

- 1 Premere **MENU**, selezionare **Impostazioni**, poi selezionare **Imp.audio**.
- 2 Premere **◀◀ / ▶▶** per selezionare **Pop, Rock, Jazz, Classica** o **Off**.
- 3 Premere **▶||** per confermare la propria selezione.

4.2 Radio*

Dal menu principale, selezionare  per entrare in modalità radio.

Collegamento delle cuffie

Le cuffie fornite fungono da antenna radio. Assicurarsi che esse siano collegate correttamente per garantire una ricezione ottimale.

Selezionare la propria regione FM

Dal menu principale, selezionare  > **Impostazioni radio**.

Regione	Gamma di frequenze	Passi incrementali di sintonizzazione
America	87.5 - 108 MHz	0.1 MHz
Europa	87.5 - 108 MHz	0.05 MHz
Asia	87.5 - 108 MHz	0.05 MHz

4.2.1 Sintonizzazione automatica

- 1 Selezionare **Sintonizzazione automatica** nel menu Radio .
- > *Il lettore andrà alla ricerca delle stazioni con il segnale più forte e salverà automaticamente fino ad un massimo di 10 canali preselezionati.*

 **Suggerimento** Per arrestare la sintonizzazione automatica, premere qualsiasi tasto ad eccezione del tasto del volume.

4.2.2 Ascolto e sintonizzazione della stazione radio preselezionata

- 1 Da menu Radio , selezionare **Preselezioni**.
- 2 Premere **◀◀** o **▶▶** per navigare tra le stazioni preselezionate e selezionarle.
- 3 Dopo aver selezionato una stazione preselezionata, la breve pressione di **◀◀ / ▶▶** può far passare ad altre stazioni preselezionate.
- 4 È possibile inoltre sintonizzarsi sulla frequenza di una stazione preselezionata scelta premendo prolungatamente i tasti **◀◀ / ▶▶**, il numero di preselezione inizierà quindi a lampeggiare, premere ancora brevemente **◀◀** o **▶▶** per sintonizzarsi sulla frequenza per incrementi predefiniti, premere prolungatamente per andare alla ricerca del segnale più vicino dalla maggiore potenza. Per confermare e salvare il segnale, premere **▶||**, oppure premere **◀◀ / ▶▶** per avviare nuovamente la ricerca.

* La radio FM è disponibile solo in versioni commercializzate in alcuni paesi.

4.2.3 Sintonizzazione manuale

- 1 La sintonizzazione manuale del menu radio è in grado di sintonizzare direttamente la corrente / l'ultima stazione preselezionata ascoltata.
- 2 Il corrente / l'ultimo numero di preselezione ascoltato inizierà a lampeggiare dopo che si è entrati in questo menu.
- 3 Premere brevemente ◀◀ o ▶▶ per sintonizzarsi sulla frequenza per incrementi predefiniti (0.05MHz per Europa e Asia, 0.1MHz per USA).
- 4 Premere ◀◀ o ▶▶ per andare alla ricerca del successivo segnale più vicino dalla maggiore potenza.
- 5 Per confermare e salvare il segnale, premere ▶▶, oppure premere ◀◀ / ▶▶ per avviare nuovamente la ricerca come illustrato nei precedenti punti 3 e 4.

4.2.4 Stazioni preselezionate per ogni regione

Il lettore è in grado di memorizzare il gruppo di stazioni preselezionate differente per ogni regione. Dopo aver selezionato la regione sulle impostazioni radio e salvato la stazione preselezionata, tali stazioni preselezionate saranno memorizzate solamente per quella regione.

4.3 RegISTRAZIONI

Il lettore permette di eseguire registrazioni vocali e di riascoltarle.







4.3.1 Eseguire le registrazioni

- 1 Tenere premuto **REC** per iniziare la registrazione vocale.
> *Il lettore visualizzerà lo stato della registrazione.*
- 2 Tenere premuto **REC** per arrestare la registrazione vocale.
> *Il lettore visualizzerà lo stato di memorizzazione. La registrazione vocale sarà memorizzata sul lettore. (Nome del file: VOCEXXX.WAV, dove per XXX si intende il numero di registrazione generato automaticamente.)*

 **Suggerimento** È possibile mettere in pausa e ricominciare una registrazione in qualsiasi momento con il tasto ▶▶.

4.3.2 Riascolto delle registrazioni

Le registrazioni possono essere trovate nella modalità Registrazioni.

- 1 Dal menu principale, selezionare  per entrare in modalità Registrazioni. Il lettore riprodurrà tutte le registrazioni in ordine alfabetico ed inizierà con la registrazione che è stata creata per ultima.
- 2 Premere  per mettere in pausa la registrazione corrente in esecuzione.
- 3 Premere  o  per riprodurre le registrazioni successive o precedenti.
- 4 Premere e tenere premuto  o  per avanzare o riavvolgere velocemente la riproduzione corrente della registrazione.

4.3.3 Caricamento delle registrazioni sul computer

- 1 Collegare il lettore al computer.
- 2 Accedere al lettore su **Windows Explorer**.
> Sarà possibile trovare la cartella **VOICE** (Vocale) nella quale sono contenute le registrazioni.
- 3 Usare le funzioni Copy (Copia) e Paste (Incolla) per trasferire le registrazioni ovunque si desidera sul computer.

4.3.4 Eliminazione delle registrazioni

Le registrazioni possono essere eliminate solamente sul computer.

- 1 Collegare il lettore al computer.
- 2 Selezionare il lettore su **Windows Explorer**.
- 3 Fare doppio clic sulla cartella **VOICE** (Vocale).
- 4 Selezionare i file che si desidera eliminare e premere **Delete** (Canc) sulla tastiera del computer.

5.3 Impostazioni

Le preferenze possono essere impostate sul lettore in modo da soddisfare le proprie esigenze.

- 1 Premere **MENU** e andare su **IMPOSTAZIONI**.
- 2 Premere **◀◀ / ▶▶** per navigare tra le varie opzioni e premere **▶▶▶** per confermare la propria selezione.
- 3 Premere **MENU** per uscire dalla schermata delle impostazioni corrente.

Impostazioni	Ulteriori Opzioni
Modalità di esecuzione	Disattiva / Ripeti 1 / Ripeti tutto / Rip.&Shuffle
Imp.audio	Pop / Rock / Jazz / Classica / Off
Lingua	Inglese / Francese / Tedesco / Spagnolo / Olandese / Italiano / Portoghese / Polacco / Svedese / Cinese semplificato / Cinese tradizionale / Giapponese / Coreano / Russo
Informazioni	Versione FW (Firmware) / Memoria disponibile
Impostazioni radio	America / Europa / Asia
Impostazioni di fabbrica	Ripristinare le impostazioni di fabbrica di default.

4.5 Impiego del lettore per memorizzare e trasportare file di dati

È possibile usare il lettore per memorizzare e trasportare file di dati copiandoli sul lettore con **Windows Explorer**.

5 Aggiornamento del tuo lettore

Il lettore è controllato da un programma interno chiamato firmware. Nuove versioni del firmware possono essere distribuite successivamente all'acquisto del lettore.

Un programma software chiamato **Philips Device Manager** (Gestione periferiche Philips) effettuerà un monitoraggio sullo stato del firmware del lettore e comunicherà se un nuovo firmware è disponibile. Per questa funzione è necessario disporre di un collegamento ad Internet.

Installare **Philips Device Manager** (Gestione periferiche Philips) dal CD compreso nella fornitura o scaricare la versione più recente dal sito www.philips.com/support o www.philips.com/usasupport (per i residenti negli USA).

5.1 Verifica manuale dello stato di aggiornamento del firmware

- 1 Collegare il lettore al computer.
- 2 Avviare il **Philips Device Manager** da **Avvio > Programmi > Philips Digital Audio Player > SA21XX > Philips SA21XX Device Manager**.

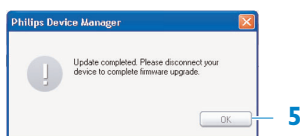
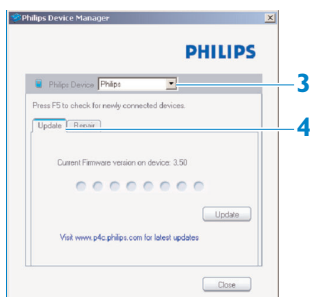

- 3 Assicurarsi di essere collegati ad internet.
- 4 Fare clic su **Update** (Aggiorna).
 - > **Philips Device Manager** (Gestione periferiche Philips) controllerà l'eventuale disponibilità di nuovo firmware su internet e lo installerà sul lettore.
- 5 Quando **Update completed** (Aggiornamento completato), appare sullo schermo, fare clic su **OK** e scollegare il lettore.
 - > Sarà visualizzato il messaggio **Updating Firmware** (Firmware in aggiornamento).

6 Dati tecnici

Alimentazione

- Fonte di alimentazione: Batterie alcaline tipo AAA*

Display

- Immagini / Schermo: Schermo mono, 32 x 128 pixel

Suono

- Separazione dei canali: >35dB
- Impostazione degli equalizzatori: Rock / Jazz / Pop / Classica / Disattiva
- Risposta di frequenza: 80-18000Hz
- Rapporto segnale/rumore: > 80dB
- Potenza di uscita (RMS): 2x2.5mW

Riproduzione audio

- Formato di compressione: MP3 (8-320kbps e VBR; Frequenza di campionamento: 8, 11.025, 16, 22.050, 24, 32, 44.1, 48kHz), WMA (64-320kbps)
- Supporto ID3-tag: Titolo della canzone e nome dell'artista

Registrazione

- Acquisizione audio: Microfono (Mono) incorporato

Memorizzazione contenuti multimediali

- Capacità di memoria incorporata: SA210X 512MB NAND Flash + SA211X 1GB NAND Flash + SA212X 2GB NAND Flash +

Connessioni

- Cuffie 3.5mm, USB 2.0++

Trasferimento musica

- Trascinamento e Rilascio (Drag & Drop) in Windows Explorer

Requisiti di sistema

- Windows® ME, 2000 o XP
- Processore Pentium classe 300MHz o superiore
- 128MB RAM
- 500MB spazio su disco rigido
- Connessione internet
- Microsoft Internet Explorer 6.0 o versione più recente
- Scheda display video
- Scheda audio
- Porta USB

* La durata della batteria varia in base all'uso e alle impostazioni.

+ 1MB = 1 milione di byte; la capacità di memoria disponibile sarà inferiore.

1GB = 1 milione di byte; la capacità di memoria disponibile sarà inferiore.

La piena capacità di memoria potrà non essere disponibile poiché parte della memoria è riservata al lettore.

La capacità di memorizzazione si basa su 4 minuti per canzone e codifica a 64kbps WMA.

++ L'effettiva velocità di trasferimento può variare in base al sistema operativo e alla configurazione del software.

7 Domande frequenti (FAQ)

Se si verificano dei problemi con il lettore, controllare i punti elencati nella sezione successiva. Per ulteriore assistenza ed altri consigli per la risoluzione dei problemi, fare inoltre riferimento alle FAQ all'indirizzo www.philips.com/support.

Se non si è in grado di trovare una soluzione seguendo i consigli riportati in questa sede, contattare il rivenditore o il centro di assistenza.

 **Avvertimento** Non provare a riparare l'impianto da soli in nessuna circostanza in quanto ciò renderà nulla la garanzia.

Il lettore non ha corrente o è bloccato o sembra non funzionare.

- La batteria potrebbe essersi scaricata. Inserire una batteria nuova prima dell'uso.
- Potrebbe non essersi premuto ►|| sufficientemente a lungo. Tenere premuto ►|| fino a quando la schermata di benvenuto Philips non appare sul display.
- Eseguire un semplice riavvio reinserendo la batteria.

Se nessuna delle opzioni di cui sopra funziona, allora si potrebbe essere nella necessità di usare il Device Manager per ripristinare il lettore:

- 1 Avviare il **Philips Device Manager** in **Avvio > Programmi > Philips Digital Audio Player > SA21XX > Philips SA21XX Device Manager** sul PC.
- 2 Collegare il lettore al PC.
- 3 **Device Manger** invierà una conferma al lettore e si posizionerà in modalità di ripristino. Seguire le istruzioni fornita da **Device Manager**.

Non c'è musica sul mio lettore dopo il trasferimento.

Le canzoni sono in formato MP3 o WMA?

Formati diversi non saranno riprodotti sul lettore.

Il lettore non risponde a qualsiasi pressione dei tasti e di conseguenza si scollega o si blocca.

Rimuovere e inserire nuovamente la batteria.

Non si sente l'audio.

Assicurarsi che le cuffie siano inserite completamente nel jack delle cuffie.

Il lettore mostra .

Spostare il cursore di scorrimento LOCK in modo da sbloccare la pressione dei tasti.



Il lettore mostra **Memory full!**

Collegare il lettore al computer. Eliminare i file non necessari, scollegare in sicurezza e procedere nuovamente con la registrazione.

Alcune canzoni non vengono mostrate o riprodotte sul lettore.

- Il file audio può essere danneggiato, provare prima a riprodurre il file sul PC. Se non viene eseguito, eseguire nuovamente il ripping della canzone.
- Le canzoni con valori bit superiori a 320kbps non sono supportate dal lettore.
- Questo lettore non supporta le tracce WMA (DRM) protette dal diritto d'autore acquistate su negozi musicali online, solamente i file WMA non protetti possono essere riprodotti su questo lettore. Il formato della canzone non è supportato dal lettore. Sono supportati solamente MP3 e WMA.

8 Glossario

A

Album

Una lista di raccolte di canzoni.

C

Canzoni

Una traccia individuale o un pezzo separato dal contenuto audio.

G

Gestione dei Diritti Digitali (DRM)

Una tecnologia che fornisce un livello persistente di protezione dei contenuti digitali attraverso la criptazione con una chiave crittografica. Destinatari autorizzati (o utenti finali) devono acquisire una licenza al fine di sbloccare ed usufruire del contenuto.

M

Menu principale

È il menu principale che è sizionato nella parte in alto della struttura dell'albero con interfaccia utente.

MP3

Un formato audio compresso conosciuto come MPEG-1 Audio Layer 3.

P

Playlist

Un elenco di contenuti digitali multimediali.

T

Titolo

L'unità più grande con contenuto multimediale digitale. Per il CD, può essere il nome del CD.

W

WAV

Un formato file multimediale digitale per memorizzare i file audio.

Windows Media Audio (WMA)

Un file audio in Windows Media Format. Il contenuto audio del file è criptato con uno dei codecs di Windows Media Audio.

PHILIPS si riserva il diritto di apportare, senza previo avviso, modifiche al design e alle specifiche ai fini del miglioramento del prodotto.



Be responsible
Respect copyrights

Specifications are subject to change without notice.
Trademarks are the property of Koninklijke Philips
Electronics N.V. or their respective owners
© 2007 Koninklijke Philips Electronics N.V.
All rights reserved.
www.philips.com



print in china
wk7052