

GoGear

Saamaks kogu tuge, mida Philips pakub,
registreerige oma toode veebilehel

www.philips.com/welcome

SA1VBE02

SA1VBE04

SA1VBE08

SA1VBE16

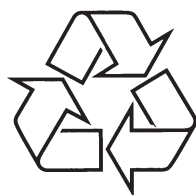

Külastage Philipsit internetis:
<http://www.philips.com>

Eestikeelne kasutusjuhend

SMV (SigmaTel Motion videoformaad)

Osaliselt kokkupakitud videoformaad SigmaTel poolt, mis võimaldab tavalise arvuti videofailide muutmist kaasaskantava multimeedi mängijas sobilikuks.

Stereo

Sõna otseses mõttes tähendab kõlmemootmelisust. Tavaliselt kasutatakse , et viidata kahe kanali stereole, kuigi arengud digitaaludios aitavad kaasa mitmekanalilisele stereole.

SuperPlay

SuperPlay™ on toote spetsiaalne omadus, mis võimaldab kuulajal mängida kogu muusikat ülemise taseme raamatukogu kategooria all, nagu näiteks esitajad või albumid, ilma et peaks valima mängunimekirja elemente.

SuperScroll

SuperScroll™ on toote kaheoperatsiooniliste otsingunuppude liikumisfunktsioon. SuperScroll™ võimaldab suurte kataloogide kiiret läbikerimist. Pikem vajutus nupule põhjustab kiirema kerimiskiiruse.

Minipildid

Minipildid (thumbnail) on piltide väiksem versioon, mis võimaldab nad kergesti identifitseerida. Minipildid pakuvad sama lahendust piltide jaoks, mis pakub teksti indekselehekülj sõnade jaoks.

Helitugevus

Helitugevus on kõige sagedamini kasutatav sõna väljendama heli suhtelist tugevust. See käib ka paljude elektroonikaseadmete funktsioonide kohta, mis kontrollivad müra.

WAV

Helifailide formaat, mis loodi Microsofti ja IBM poolt üheskoos. Windows 95 ja XP-s on sisesehitatud, mis muutis selle arvutites helistandardiks. WAV helifailid lõpevad ".wav" laiendiga ja töötavad peaaegu kõigi Windowsi rakendustega, mis toetavad heli.

WMA (Windows Media Audio)

Microsofti poolt omatav audioformaad on Microsoft Windows Media tehnoloogia osa. Sisaldab Microsoft Digital Rights Management vahendit, Windows Media Video kodeerimistehnoloogiat ja Windows Media Audio kodeerimistehnoloogiat.

WMV (Windows Media Video)

Viitab video kokkupakkimistehnoloogiale, mis on arendatud Microsoft Corporation poolt. WMV sisu saab kodeerida kasutades selleks Windows Media® Encoder 9 seeriat. Failid tunneb ära nende laiendi ".wmv" järgi.

1	Oluline ohutusala informatsioon	4	8	Audioraamatud	22
	Üldine hooldus	4		GoGear Vibe'i audioraamatute lisamine	22
	Toote ümbertöötlemine	5		Audioraamatu juhtimisseadmed	22
2	Teie uus GoGear Vibe	7		Raamatu pealkirja järgi audioraamatu valimine	22
	Mis on karbis	7		Audioraamatu ettemängimiskiiruse reguleerimine ..	23
3	Alustamine	8		Järjehoidja lisamine audioraamatusse	23
	Ülevaade nuppudest ja ühendustest	8		Järjehoidja leidmine audioraamatus	23
	Peamenüü ülevaade	8		Järjehoidja kustutamine audioraamatus	23
	Tarkvara installeerimine	9	9	Video	24
	Ühendage ja laadige	9		Videode allalaadimine, konverteerimine ja	
	Ühendage GoGear Vibe arvutiga	9		ülekanndmine	24
	Patarei oleku indikaator	9		Videode mängimine	24
	Ühendage GoGear Vibe ohutult lahti	10		Videode kustutamine	24
	Lülitage GoGear Vibe sisse ja välja	10	10	Pildid	25
	Automaatne puhkerežiim ja sulgemine	10		Piltide vaatamine	25
4	Kasutage GoGear Vibe'i failide kaasas	10		Slaidiõu vaatamine	25
	kandmiseks	10		Piltide lisamine GoGear Vibe'i	25
5	Windows Media Player 11 (WMP 11)	11		Piltide kustutamine	25
	Windows Media Player'i installeerimine	11	11	Raadio	26
	Kandke muusika- ja pildifailid WMP11	11		FM raadio kuulamine	26
	raamatukokku	11		Käsitse raadiojaama seadistamine	26
	Lülitage muusika- ja pildiraamatukogude vahel WMP's	11		Eelseatud raadiojaama automaatne häälestamine ...	26
	ja GoGear Vibe's	11		Eelseatud raadiojaama mängimine	26
	Tirige lugusid CD-lt	12	12	Salvestised	27
	Muusika ostmine internetist	13		FM raadio salvestamine	27
	Windows Media sisu sünkroniseerimine GoGear	13		Audio/hääle salvestamine	27
	Vibe' ga	13		FM salvestuste kuulamine	27
	GoGear Vibe'i seadistamine WMP11 jaoks	13		Audio/hääle salvestuste kuulamine	27
	Automaatse ja manuaalse sünkroniseerimise vahel	14		Salvestise laadimine arvutisse	27
	lülitamine	14		Salvestiste kustutamine	27
	Valige ja eeljärgkorrastage, mida	14	13	Seadistused	28
	sünkroniseeritakse automaatselt	14		Uuendage GoGear Vibe'i	31
	Valige faile ja muusika nimekirju manuaalseks	15		Püsivara käsitse kinnitamine/uuendamine	31
	sünkroniseerimiseks	15	15	Probleemide lahendamine	31
	Kopeerige faile mängijast arvutisse	15		Tehnilised andmed	32
	WMP11 taasesituse nimekirjad	16		Süsteemi nõudmised	32
	Looge tavaline muusika nimekiri	16		Toetatud muusikafaili formaadid	32
	Looge automaatne muusika nimekiri	16		Toetatud videofaili formaadid	32
	Toimetage muusika nimekiri	16		Toetatud pildifaili formaadid	32
	Kandke muusika nimekiri üle oma GoGear Vibe'i ..	17	17	Sõnastik	33
	Otsige muusikat või pilte WMP11' ga	17			
	Kustutage faile ja muusika nimekirju WMP11	17			
	kogust	17			
	Kustutage faile ja muusika nimekirju GoGear Vibe'st	17			
	Muutke muusika kohta käivat infot WMP11' ga	18			
	Vormindage GoGear Vibe'i WMP11' ga	18			
6	Napster Player	19			
	Aktiveerige/deaktiveerige arvuti Napsteri jaoks	19			
	Kandke Napsteri muusikat GoGear Vibe'i	19			
7	Muusika	21			
	Muusika kuulamine	21			
	Muusika leidmine	21			
	Muusikapalade kustutamine	21			

Vajate abi?

Palun külastage veebilehekülge

www.philips.com/support

kus pääsete ligi kõigile abistavatele materjalidele nagu kasutusjuhend, viimased tarkvarauuendused ja vastused korduma kippuvatele küsimustele.

Üldine hooldus

! Hoiatus

- Kahjustuste ja rikete vältimiseks:
- Hoidke toodet liigse kuumuse eest, mis tuleneb kütteseadmest või otsesest päikesevalgusest.
- Ärge pillake toodet maha ega laske millelgi kukkuda toote peale.
- Ärge pillake toodet vette. Vältige kõrvaklappide pesa või patareide laeka kokkupuudet veega, kuna vesi võib seadmes põhjustada suuri kahjustusi.
- Läheduses asuvad aktiivsed mobiiltelefonid võivad olla segajateks.
- Tehke oma failidest koopiaid. Palun säilitage originaalfailid, mille olete seadmesse alla laadinud. Philips ei vastuta andmete kaotamise eest, kui toode läheb katki või muutub loetamatuks.
- Kasutage ainult kaasas olevat muusika tarkvara (muusika ülekandmiseks, kustutamiseks jne), et vältida probleeme.
- Ärge kasutage puhastusvahendeid, mis sisaldavad alkoholi, ammoniaaki, benseeni või abrasiive, sest need võivad toodet kahjustada.

Kasutamise ja hoiustamise temperatuur

- Kasutage seadet vaid kohtades, kus temperatuur on 0 ja 35°C vahel (32 kuni 95°F)
- Hoiustage seadet kohtades, kus temperatuur on -20 C ja 45°C vahel (-4 kuni 113°F)
- Patareide eluiga võib lüheneda madalates temperatuuritingimustes.

Varuosad/Isatarvikud

Küllastage veebilehte www.philips.com/support, et tellida varuosasid/isatarvikuid.

Kuulmisohutus



Kuulake mõõduka helitugevusega:

Kuulates kõrvaklappe valjult võite kahjustada oma kuulmist. Toode suudab tekitada helisid detsibellideulatuses, mis võivad põhjustada kuulmiskaotust, isegi vähem kui minut aega kuulates. Suurem detsibellideulatus on neile, kes on juba osalise kuulmiskaotusega.

Helitugevus võib olla petlik. Ajapikku Teie "mugav" kuulamise helitugevus kohaneb valju heliga. Seega pärast pikaajalisemat kuulmist võib "normaalsena" tunduv helitugevus olla tegelikult valju ja kahjulik kuulmisele. Kaitsmaks end selle eest, reguleerige helitugevus ohutuks enne, kui kuulmine kohandub, ja jätkegi see sellisele tasemele.

Ohutu helitugevuse leidmine:

Keerake helitugevus vaikseks.

Suurendage aeglaselt helitugevust, kuni kuulete seda selgelt ja puhtalt, ilma moonutusega.

Kuulake mõistlike ajaperioodide vältel:

Pikaajalisem heli kuulamine isegi normaalsel "ohutul" helitugevusel võib samuti põhjustada kuulmise kaotust.

Kasutage seadet mõistlikult ja tehke sobilikke pause.

Järgige alljärgnevat juhiseid kõrvaklappe kasutades.

Kuulake mõistliku helitugevusega mõistlike ajaperioodide vältel.

Olge ettevaatlik helitugevuse muutmisega, kuna kõrv kohaneb tugevama heliga.

Ärge keerake helitugevust nii valjuks, et Te ei kuule, mis ümber ringi toimub.

Peaksite olema ettevaatlik või ajutiselt katkestama seadme kasutamise potentsiaalselt ohtlikes olukordades.

Ärge kasutage kõrvaklappe, kui sõidate mootorsõidukitega, rattaga, rulaga jne.; see võib põhjustada liiklusohutuse olukordi ja on mõnedes piirkondades ebaseaduslik.

Albumi kunst

Albumi kunst on väljund, mis kuvab muusikaalbumi kunstitöö (kaanepildi). Selline kuvamine aitab kasutajal kiiresti identifitseerida, millise albumiga on tegemist. Muusikaalbumite kunstitöö failid saate internetist alla laadida.

Kokkupakkimine

Kokkupakkimine on protsess, kus ajutiselt või permanentselt vähendatakse audioandmeid efektiivsema hoiustamise või ülekandmise eesmärgil. Ajutist faili suuruse vähendamist kutsutakse "kadudeta" pakkimiseks, sest sellega ei lähe mingit informatsiooni kaotsi. Permanentset faili suuruse vähendamist (näiteks MP3 failidega) kutsutakse "kadudega" pakkimiseks ja sellega kaasneb ebavajalikust informatsioonist loobumine.

Detsibell (dB)

Mõõtmisühik, mida kasutatakse voolu suhtelise erinevuse või heli intensiivsuse väljendamiseks.

Digitaalne audio

Digitaalne audio on helisignaali, mis on konverteeritud numbrilistesse väärtustesse. Digitaalset heli saab saata läbi mitmete kanalite. Analoozheli saab saata ainult läbi kahe kanali.

FM

Raadio ülekandes: modulatsiooni meetod, mille puhul kandja pingesagedus vaheldub modulatsiooni pingesagedusega.

JPEG

Väga levinud digitaalse pildi formaat. Paigalseiva pildi andmete kokkupakkimissüsteem, mis on välja pakutud Joint Photographic Expert Group poolt, mille puhul tõuseb esile väike langus kujutise kvaliteedis, kuid see eest on kõrge kokkupakkimissuhtega. Failid tunneb ära nende laiendi järgi ".jpg" või ".jpeg".

Kbps

Kilobaite sekundi kohta. Digitaalandmete taseme mõõtmisüsteem, mida kasutatakse tihti kõrgkokkupakkimisformaate puhul nagu näiteks AAC, DAB, MP3 jne. Mida kõrgem tase, seda parem üldiselt kvaliteet on.

LCD (vedelkristallekraan)

Arvatavasti kõige levinum moodus näitamaks visuaalset informatsiooni elektroonilises seadmes.

MHz (megaherts)

Üks miljon tsükli sekundi kohta.

MP3

Heliandmete kokkupakkimissüsteemiga failiformaat. MP3 on lühend väljendile Motion Picture Experts Group 1 (või MPEG-1) Audio Layer 3. MP3 formaadis suudab üks CD-R või CD-RW mahutada umbes 10 korda rohkem andmeid kui tavaline CD.

Napster

Napster, inc (NASDAQ: NAPS, eelnevalt Roxio, Inc) on internetipõhine muusikateenindus, mis pakub erinevaid ostmis- ja tellimisvõimalusi.

PCM (Pulse Code Modulation)

Digitalse salvestuse teerajaja.

PlaysForSure*

PlaysForSure* on Philips GoGear Vibe'i omadus, mis kindlustab sobivuse Windows Media Player 10 ja Windows XP-ga. PlaysForSure* logo kinnitab tarbijale, et selle logoga internetipoest ostetud muusika sobib GoGear Vibe mängijasse.

Juhijärjestus

Omadus, mis paneb audiofailid (lood) juhuslikus järjekorras mängima.

16 TEHNILISED ANDMED

Vool

Vooluvarustus: 290 mAh Li-ion polymer
sisemine taasklaetav patarei
Mänguaeg¹ (muusika): 25 tundi

Tarkvara CD-ROM'i

Windows Media Player
Philips Device Manager
Philips Media Converter
Napster player

Ühenduvus

Kõrvaklapid 3.5 mm
USB 2.0 High speed

Heli

Kanali eristus: 45 dB
Sagedused: 80 Hz - 18 kHz
Väljundvool: 2 x 3 mW
Signaali ja müra suhe: > 84 dB

Audio taasesitus

Kokkupakkimise formaadid:
MP3 bititasemed: 8 - 320 kps ja VBR
MP3 näidiskiiirused: 8, 11.025, 16, 22.050, 24, 32,
44.1, 48 kHz
WMA bititasemed: 5 - 192 kbps VBR
WMA näidiskiiirused: 8, 11.025, 16, 22.050, 24, 32,
44.1, 48 kHz

ID3 tugi

"Audible" formaadi toetus

Video taasesitus

SMV formaadi toetus

Salvestatav meedia

Sisesehitatud mälu mahutavus²:
SA1VBE02 2GB NAND Flash
SA1VBE04 4 GB NAND Flash
SA1VBE08 8 GB NAND Flash
SA1VBE16 16 GB NAND Flash

Muusika ülekandmine³

Lohistamine ja kukutamine Windows® Explorer's

Ekraan

Värviline LCD 128 x 128 pikslit

Märkus

- ¹ Akudel on vaid teatud arv kordi, kui neid saab taasklaadida. Akude eluiga varieerub sõltuvalt kasutusest ja seadistustest.
- ² 1 GB = 1 biljon baiti; võimalik salvestusruum on väiksem. Kogu mälu ei saa kasutada, kuna osa sellest kasutab mängija. Salvestamise maht vastavalt 4 minutiliste lauludega ja 128 kbps MP3 kodeerimisega.
- ³ Ülekandekiirus võib varieeruda vastavalt operatsioonisüsteemile ja tarkvara seadistustele.

Süsteemi nõudmised

- Windows® XP (SP2 või hilisem) / Vista
- Pentium III 800 MHz protsessor või uuem
- 512 MB RAM
- 500 MB kõvaketta ruumi
- Internetiühendus
- Windows® Internet Explorer 6.0 või uuem
- CD-ROM
- USB port

Toetatud muusikafaili formaadid

GoGear Vibe toetab järgmisi muusikaformaate:

- MP3
- PCM
- ADPCM
- Audio
- WMA

Toetatud videofaili formaadid

GoGear Vibe toetab järgmisi videoformate:

- SMV

Toetatud pildifaili formaadid

GoGear Vibe toetab järgmisi pildiformate:

- JPEG

1 OLULINE OHUTUSALANE INFORMATSIOON

Muudatused

Tootja loata tehtud muudatused seadmele võivad lõppeda selle seadme õiguste võtmisega kasutajalt.

Autoriõiguste kaitse

Kõik kaubamärgid ja toote nimed on vastavate firmade või organisatsioonide omand.

Loata üks kõik millise salvestise, kas internetist tõmmatud või audio CD-It võetud, kopeerimine on autoriõiguste kaitse seaduste ja rahvusvaheliste lepingute rikkumine.

Loata materjalidest kaasa arvatud arvuti programmide, failidest, ülekannetest ja helisalvestistest koopiategemine võib olla autoriõiguste rikkumine ja lõppeda kriminaalsüüdistusega. Seadet ei tohi kasutada sellistel eesmärkidel.

Windows Media ja Windows logo on registreeritud Microsoft Corporationi kaubamärgid USA-s ja/või teistes riikides.



Olege vastutustundlik!
Austa autoriõiguseid!

Philips austab teiste intellektuaalseid omandeid ja palume ka oma kasutajatel sama teha.

Multimeedia sisu internetis võib olla loodud ja/või levitatud ilma originaalautoriõiguste omanike loata.

Autoriõigusteta sisu kopeerimine või levitamine võib rikkuda autoriõiguste seadusi mitmetes riikides, kaasa arvatud Teie riigis.

Autoriõiguste seaduste järgimine on Teie vastutusel.

Teie arvutile alla laetud video salvestamine ja ülekandmine kaasaskantavale mängijale on kavandatud ainult avalikuks või õigete litsentsidega sisu kasutamiseks. Võite kasutada sellist sisu ainult privaatseks, mitte äriiliseks kasutamiseks ja peate austama edaspidiseid autoriõiguste juhiseid, mis on määratud toote autoriõiguste omaniku poolt. Sellised juhendid võivad märkida, et edaspidised kopeerimised on keelatud. Videod võivad sisaldada tehnoloogiat, mis keelab teha edaspidiseid kopeerimisi. Selliste olukordade puhul ei tööta salvestamise funktsioon ja teid teavitatakse sõnumiga.

Info salvestamine

Philips on pühendunud oma toodete kvaliteedi parandamisele ja Philipsi kasutaja kogemuse võimendamisele. Mõistmaks selle seadme kasutaja profiili, salvestab infot püsivale mälule seadmes. Salvestatud infot kasutatakse vigade ja probleemide, mida kasutajad kogeda võivad, identifitseerimiseks ja märkamiseks. Salvestatavateks andmeteks on näiteks muusika režiimis muusika taasesituse aeg,

radio režiimis taasesituse aeg, kui mitu korda näidati tühja aku märki jne. Salvestatud info ei sisalda sisu või meediat, mida kasutatakse seadmel või allalaadimise allikat. Salvestatud andmeid otsitakse välja ja kasutatakse AINULT siis, kui kasutaja tagastab seadme Philipsi teenindusse kergendamaks vigade leidmist ja ennetamist. Salvestatud info on kasutajale kättesaadav, kui Ta seda palub.

Toote ümbertöötlemine

Teie toode on disainitud ja valmistatud kõrgkvaliteetsetest materjalidest ja osadest, mida saab ümber töödelda ja taaskasutada.

Kui Te näete oma tootel läbikriipsutatud prügikasti sümbolit, siis tähendab see seda, et toode kuulub Euroopa Liidu Direktiivi 2002/96/EC alla.



Palume toodet mitte visata tavalise olmeprügi hulka.

1 OLULINE OHUTUSALANE INFORMATSIOON

Palume end informeerida kohalike elektroonikaseadmete kogumise reeglitega. Õige toote ära viskamine aitab ennetada potentsiaalselt negatiivseid tagajärgi keskkonnale ja inimtervisele.

! Hoiatus

- Sisesehitatud patarei eemaldamine muudab garantii kehtetuks ja võib toote rikkuda. Järgnevad juhised on mõeldud äraviskamisjuhendina toote eluea lõppedes.

Teie toode sisaldab sisesehitatud taaslaetavat patareid, mis kuulub Euroopa Liidu Direktiivi 2006/66/EC alla ning mida ei tohi visata tavalise olmeprügi hulka.

Kindlustamaks toote funktsionaalsus ja turvalisus, viige oma toode alati ametlikku kogumispunkti või teeninduskeskusesse, kus oma ala professionaal eemaldab/asendab patarei nii nagu allpool näidatud.

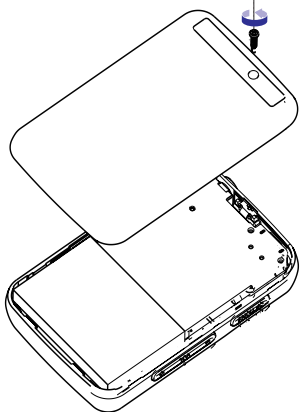

Palume end informeerida kohalikest regulatsioonidest patareide kogumise kohta. Patareide õige ära viskamine aitab ennetada potentsiaalselt negatiivseid tagajärgi keskkonnale ja inimtervisele.

Märkus Euroopa Liidule

See seade on vastavuses Euroopa Liidu nõuetega raadio interferentsile.

14 UUENDAGE GOGEAR VIBE'I

GoGear Vibe'i kontrollib siseprogramm nimega püsivara. Tarkvara uuendused võivad olla ilmunud pärast GoGear Vibe'i ostmist.

Tarkvaraprogramm **Philips Device Manager** saab kasutada Teie arvutit, et otsida internetis saadaval olevaid püsivara uuendusi.

Installeerige **Philips Device Manager** kaasasolevalt CD-lt või laadige alla uusimad versioonid aadressilt www.philips.com/support.

☰ Märkus

- Teie muusikafailid ei ole püsivara uuendusest mõjutatud.

Püsivara käsitsi kinnitamine/uuendamine

- Veenduge, et Teie arvuti on internetti ühendatud.
- Ühendage GoGear Vibe arvutiga (vaadake peatükki Ühendamine ja laadimine).
- Klikake arvutis **Start > Programs > Philips Digital Audio Player > Vibe Device Manager**, et käivitada **Philips Device Manager**.
- Klikake **Update** (uuenda).
 - ☞ **Philips GoGear Vibe Device Manager** otsib uuendusi ja installeerib võimalusel internetist uue püsivara.
- Kui ekraanile kuvatakse **Update completed** (uuendus on lõpule viidud), siis klikake **OK**.
- Ühendage GoGear Vibe arvutist lahti.
 - ☞ GoGear Vibe teeb peale püsivara uuendust algkäivituse ja on seejärel kasutamiseks jälle valmis.

15 PROBLEEMIDE LAHENDAMINE

Kui GoGear Vibe ei tööta korralikult või ekraan hangub, siis saate teha algkäivituse ilma andmeid kaotamata:

Kuidas algkäivitada GoGear Vibe?

- Sisestage pastakaots või mõni muu terav objekt GoGear Vibe'i vasakul küljel olevasse algkäivitusauku. Hoidke nii kaua, kuni mängija lülitab ennast välja.
 - Kui algkäivitus ebaõnnestub, järgige samme, kuidas GoGear Vibe **Philips Device Manager**'i abil taastada.
- Valige arvutis **Start > Programs > Philips Digital Audio Player > Vibe Device Manager > Philips Device Manager**, et käivitada **Philips Device Manager**.
 - Lülitage enne jätkamist GoGear Vibe välja.
 - Vajutage ja hoidke helitugevuse nuppu + all, samal ajal kui ühendate GoGear Vibe'i oma arvutiga.

- Jätkake nupu hoidmist kuni **Philips Device Manager** tunneb GoGear Vibe'i ära ja siseneb taastusrežiimi.
- Klikake arvutis **Repair** (paranda) nuppu järgige **Philips Device Manager**'i juhiseid, et lõpetada taastusprotsess.
- Kui taastusprotsess on lõpetatud, siis ühendage GoGear Vibe arvutist lahti.
- Algkäivitage GoGear Vibe.

13 SEADISTUSED

Seadistused	Valikute menüü	Alamvalikute menüü
[Language] (keel)	<ul style="list-style-type: none">• [English] (default) (inglise; vaikimisi)• Czech (tsehhi)• Greek (kreeka)• German (saksa)• Spanish (hispaania)• French (prantsuse)• Italian (itaalia)• Hungarian (ungari)	<ul style="list-style-type: none">• Dutch (hollandi)• Norwegian (norra)• Polish (poola)• Portuguese (portugali)• Portuguese (Brazilian) (portugali (brasillia))• Russian (vene)• Slovak (slovakkia)• Finnish (soome)• Swedish (rootsi)• Turkish (türgi)• Simplified Chinese (lihtsustatud hiina)• Traditional Chinese (traditsiooniline hiina)• Japanese (jaapani)• Korean (korea)• Thai (/97 version only) (tai; ainult /97 versioonil)
[Connect PC preference] (ühendage arvuti eelistus)	<ul style="list-style-type: none">• [MSC]• [MTP] (default) (vaikimisi)	
[Information] (informatsioon)	<ul style="list-style-type: none">• [Capacity:] (mahutavus)• [Free space:] (vaba ruum)• [Firmware version:] (püsivara versioon)• [Model:] (mudel)• [Support site:] (toetuslehekülg)	
[Factory settings] (tehase seadistused)	[Restore factory settings? (Files transferred to player will not be affected.)] (Taasta tehase seadistused? (Mängijasse kantud failid ei ole mõjutatud))	<ul style="list-style-type: none">• [Yes] (jah)• [No] (ei)

2 TEIE UUS GOGEAR VIBE

GoGear Vibe võimaldab Teil:

- mängida MP3 ja WMA faile
- vaadata videofaile
- kuulata FM raadiot
- teha salvetusi

Mis on karbis?

Veenduge, et olete saanud järgmised tootesad:

Mängija



Kõrvklapid



USB kaabel



Kiire alguse teejuht



Märkus

- Pildid on ainult illustratiivsed. Philipsil on õigus muuta toote värvi/disaini ette hoiatamata.

3 ALUSTAMINE

Ülevaade nuppudest ja ühendustest

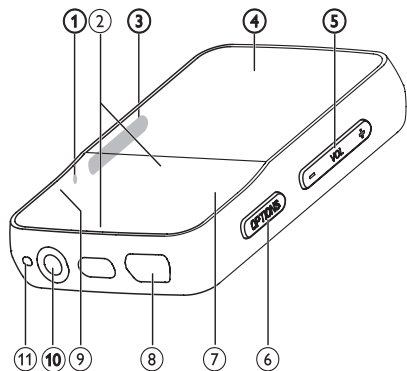

1. **RESET** vajuta: algseadista GoGear Vibe
2. **▲/▼** vajuta: keri üles/alla
vajuta ja hoi: keri kiiresti üles/alla
3. **Ⓛ** libista ja hoi: lülita GoGear Vibe sisse/välja
4. **🔒** libista: lukusta/lukusta lahti kõik nupud välja arvatud -VOL+
5. ekraan
6. **-VOL+** vajuta: suurenda/vähenda helitugevust
vajuta ja hoi: suurenda/vähenda kiiresti
7. **OPTIONS** vaata olemasolevaid valikuid
8. **▶||** vajuta: mängi/pane pausi
9. **🔌** USB ühenduspesa
10. **↶** vajuta: ühe taseme võrra tagasi
vajuta ja hoi: keri kiiresti tagasi
11. **🔊** kõrvaklappide pesa
12. **MIC** mikrofoni

! Hoiatus

- Kõva helitugevuse kuulamine võib juba mõne hetkega olla kuulajale kahjulik.

Te saate oma GoGear Vibe'le seada helitugevustaseme piirangu, et määrata maksimaalne väljastatav helitugevus.

1. Peamenüüs olles valige **[Settings] > [Sound settings] > [Volume limit]**.
2. Vajutage **-/+** nuppe, et reguleerida taset.
3. Vajutage kinnitamiseks **▶||**.
 - Kui seate helitugevuslimiidi, siis ei saa GoGear Vibe ületada seda helitugevust, isegi kui vajutate **+** nuppu.

Maksimaalse helitugevuse taastõimdamiseks:

1. Valige **[Settings] > [Sound settings] > [Volume limit]**.
2. Seadke helitugevus maksimumile.
3. Vajutage kinnitamiseks **▶||** nuppu.

Peamenüü ülevaade

Menüü	Režiim	Käsklus
🎵	Muusika	mängi muusikapalasisid
📺	Video	mängi videoid
🖼️	Pildid	vaata pilte
📻	FM raadio	kuula FM raadiot
📁	Salvestised	loo või kuula salvestisi
📁	Kaustade vaatamine	vaata kaustades olevaid faile
⚙️	Seadistused	kohanda oma GoGear Vibe seadistusi
🕒	Nüüd mängiv	näita hetkel olevat mänguekraani

13 SEADISTUSED

Seadistused	Valikute menüü	Alamvalikute menüü
[Display settings] (ekraaniseadistused)	[Brightness] (heledus)	<ul style="list-style-type: none"> • Vertikaalne ribaindikaator. Vajutage ▲ või ▼, et reguleerida heledust, seejärel vajutage kinnitamiseks ▶ .
	[Theme] (teema)	<ul style="list-style-type: none"> • [Dark] (default) (tume; vaikimisi) • [Red] (punane) • [Light] (hele)
	[Backlight timer] (taustavalguse taimer)	<ul style="list-style-type: none"> • [x] seconds (x sekundit)
	[Screen off timer] (ekraani väljalülitumise taimer)	<ul style="list-style-type: none"> • [x] seconds (x sekundit) • [Always on] (alati sees)
	[Screensaver] (ekraanisäästja)	<ul style="list-style-type: none"> • [Off] (default) (väljas; vaikimisi) • [Song title] (loo pealkiri) • [Album art] (albumi kunst) • [Analog clock] (analoogkell) • [Digital clock] (digitaalkell) • [Demo mode] (demorežiim)
[Date and time] (kuupäev ja kellaaeg)	[Time settings] (aja seadistused)	<ul style="list-style-type: none"> • [Set time format] (sea taimeri formaat) • Set time (sea aeg)
	[Date settings] (kuupäeva seadistused)	<ul style="list-style-type: none"> • [Set date format] (sea taimeri formaat) • Set date (sea aeg)
[Slideshow settings] (slaidiõu seadistused)	[Time per slide] (aeg slaidi kohta)	<ul style="list-style-type: none"> • [x] seconds (x sekundit)
	[Repeat] (korda)	<ul style="list-style-type: none"> • [Off] (default) (väljas; vaikimisi) • [On] (sees)
	[Shuffle] (juhujärjesta)	<ul style="list-style-type: none"> • [Off] (default) (väljas; vaikimisi) • [On] (sees)

13 SEADISTUSED

GoGear Vibe'i saab kohandada järgmiselt:

Peamenüüs olles valige *****, et siseneda seadistuste režiimi.

***** menüüs navigeerige järgmiselt:

1. Vajutage **▲/▼**, et teha valik.
2. Vajutage **▶||**, et kinnitada valikut ja minna järgmisele tasemele (kui olemas).
3. Vajutage **↶**, et pöörduda tagasi eelmisele tasemele.
4. Vajutage ja hoidke **↶** nuppu all, et väljuda ***** menüüst.

***** Menüüs on võimalikud järgmised valikud:

Seadistused	Valikute menüü	Alamvalikute menüü
[Play mode] (taasesituse režiim)	[Repeat] (korda)	<ul style="list-style-type: none">• [Repeat off] (default) (kordus väljas; vaikimisi)• [Repeat 1] (korda 1 kord)• [Repeat all] (korda kõik)
	[Shuffle] (juhujärjesta)	<ul style="list-style-type: none">• [Shuffle off] (default) (juhujärjestus väljas; vaikimisi)• [Shuffle all] (juhujärjesta kõik)
[Sound settings] (heli seadistused)	[Equalizer] (ekvalaiser)	<ul style="list-style-type: none">• [Off] (default) (väljas; vaikimisi)• [Rock]• [Funk]• [Pop]• [Hip Hop]• [Jazz]• [Classic]• [Techno]• [Custom] (enda seadistus)
	[Volume limit] (helitugevuse piirang)	Vertikaalne ribaindikaator. Vajutage -VOL+ , et reguleerida helitugevuse piirangut, seejärel vajutage kinnitamiseks ▶ .
[Sleep timer] (unetaimer)	[Off] (default) (väljas; vaikimisi) xx [mins] (minutites)	

3 ALUSTAMINE

Tarkvara installeerimine

GoGear Vibe'ga kaasneb järgmine tarkvara:

- Philips Device Manager (Philipsi seadme haldaja; aitab Teil GoGear Vibe jaoks saada püsivara uuendusi)
- Philips Media Converter (Philipsi meedia konverter; aitab Teil konverteerida ja kanda videofaile GoGear Vibe'i üle)
- Windows Media Player (aitab Teil konverteerida ja kanda WMP meediafaile GoGear Vibe'i üle)
- Napster Player (aitab Teil konverteerida ja kanda Napster meediafaile GoGear Vibe'i üle)

Oluline: muusika ja/või video ülekandmiseks peate installeerima kaasasolevalt CD-ROM-lt vastava tarkvara.

Oluline: Enne tarkvara installeerimist kontrollige, kas Teie arvuti vastab vajalikele nõuetele (vaadake peatükki Süsteeminõuded).

1. Ühendage GoGear Vibe oma arvutiga.
2. Sisestage GoGear Vibe'ga kaasas olnud CD oma arvuti CD-ROM kettamängijasse.
3. Järgige ekraanijuhiseid, et viia installeerimine lõpuni.

Kui installeerimisprogramm ei käivitu automaatselt:

1. Lehitsege CD sisu Windows Explorer'ga.
2. Klikake kaks korda failil, mis lõppeb laiendiga ".exe".

Ühendage ja laadige

GoGear Vibe'l on sisseehitatud patarei, mida saab laadida arvuti USB pordi kaudu (USB kaabel on kaasas).

Märkus

- Enne esmakordset kasutust laske GoGear Vibe' end 3 tundi laadida.
- Kui laadimine on lõppenud, siis lõpetab laadimisanimatsioon tegevuse ja ilmub ikoon.

Ühendage GoGear Vibe arvutiga

1. Ühendage kaasasoleva USB kaabli ots oma arvuti vabasse USB porti.
2. Ühendage kaasasoleva USB kaabli väiksem ots GoGear Vibe'i USB auku.
3. Lülitage oma arvuti sisse.
↳ GoGear Vibe laeb.

Patarei oleku indikaator

Umbkaudne patareide täisoleku tase kuvatakse ekraanil alljärgnevalt:

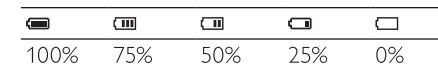

- ↳ Viilkuv patareiekraan näitab, et patareid on peaaegu tühjad. Mängija salvestab kõik seadistused ja lülitub 60 sekundi jooksul välja.

Märkus

- Akudel on piiratud taaslaadimiste arv. Akude eluiga ja laadimiste arv varieeruvad vastavalt kasutuse ja seadistuste tõttu.
- Kui laadimine on lõppenud, siis lõpetab laadimisanimatsioon tegevuse ja ilmub ikoon.

Nõuanne

- Te saate säilitada patareide energiat ja suurendada GoGear Vibe mänguaega, kui Te kontrollite üle, kas olete ***** > **[Display settings]** > **[Screen off timer]** valikus valinud kõige lühema taimer seadistuse.

3 ALUSTAMINE

Ühendage GoGear Vibe ohutult lahti

Vältimaks andmete kadu, ühendage GoGear Vibe arvutist lahti järgmiselt:

1. Väljuge oma arvutis kõikidest rakendustest, mis töötavad GoGear Vibe'ga.
2. Klõpsake arvutis  nupul.
3. Oodake kinnitust, et võite GoGear Vibe'i ohutult eemaldada, seejärel ühendage GoGear Vibe USB pordist lahti.

Lülitage GoGear Vibe sisse ja välja

1. Liikumaks sisse ja välja režiimide vahel, libistage ja hoidke  nuppu umbes 2 sekundit all.

Automaatne puhkerežiim ja sulgemine

GoGear Vibe'l on automaatne puhkerežiim ja sulgemisomadus, mis võib säästa patareide energiatarbimist.

Peale 10 minutit jõuderežiimil olekut (muusika ei mängi, ühtegi nuppu ei vajutata) lülitab GoGear Vibe end välja.

1. Libistage ja hoidke  nuppu umbes 2 sekundit all, et lülitada GoGear Vibe jälle sisse.

GoGear Vibe' on lukustuslüliti, et vältida kogemata tehtavaid operatsioone.

4 KASUTAGE GOGEAR VIBE'I FAILIDE KAASAS KANDMISEKS







GoGear Vibe võimaldab Teil kanda faile **Windows Explorer**'is.

1. GoGear Vibe arvuti USB porti ühendatud, avage Windows Explorer.
2. Looge GoGear Vibe'i kaustad.
3. Kasutage venitamise ja maha panemise tehnikat, et panna oma failid neisse kaustadesse.

1. Mängimise ajaks nuppude lukustamiseks liigutage liugur asendisse .
↳ Kõik nupud peale helitugevuse nupu lukustatakse ja ekraanil kuvatakse lukustusikoon.
2. Nuppudest lukustuse äravõtmiseks liigutage liugur keskmisesse asendisse.

12 SALVESTISED

FM raadio salvestamine







1. Valige peamenüüs , et siseneda raadiorežiimi.
2. Valige raadiojaam (eelmääratud).
3. Vajutage **OPTIONS**, et vaadata valikute menüüd.
4. Valige **[Start FM radio recording]** (käivitage FM raadiosalvestus).
 - Vajutage  nuppu, et liikuda pausi ja salvestama panemise vahel.
5. Vajutage lõpetamiseks .
↳ Ekraanile ilmub teade, mis küsib Teilt, kas salvestis salvestada.
6. Vajutage /, et valida **[Yes]** (jah) / **[No]** (ei).
7. Vajutage kinnitamiseks .
↳ Salvestised on salvestatud mängijasse. (Failinime formaat: FMRECCXX.MP3, kus XXX on salvestuse number, mis on loodud automaatselt.)

Nõuanne

- Leiate oma salvestise teekonna **[Recordings library]** (salvestiste raamatukogu) > **[FM radio]** (FM raadio) abil.

Audio/häälte salvestamine

Järgnevalt on kirjas, kuidas Te saate salvestada audiot/hääli sisseehitatud mikrofoni abil (vaadake peatükki **Ülevaade**, et saada teada, kus täpselt asub sisseehitatud mikrofoni).

1. Valige peamenüüs , et siseneda salvestamisrežiimi.
2. Valige **[Start voice recording]** (käivitage hääle salvestamine).
 - Vajutage  nuppu, et liikuda pausi ja salvestama panemise vahel.
3. Vajutage lõpetamiseks .
↳ Ekraanile ilmub teade, mis küsib Teilt, kas salvestis salvestada.
4. Vajutage /, et valida **[Yes]** (jah) / **[No]** (ei).
5. Vajutage salvestamiseks .
↳ Salvestised on salvestatud mängijasse. (Failinime formaat: VOICEXXX.MP3, kus XXX on salvestuse number, mis on loodud automaatselt.)



Nõuanne

- Leiate oma salvestise teekonna **[Recordings library]** (salvestiste raamatukogu) > **[Voice]** (häälsalvestis) abil.

FM salvestuste kuulamine

1. Valige peamenüüs , et siseneda salvestamisrežiimi.
2. Valige **[Recordings library]** (salvestuste raamatukogu) > **[FM radio]** (FM raadio).
3. Valige salvestis.
4. Vajutage ette mängimiseks .

Audio/häälte salvestuste kuulamine

1. Valige **[Recordings library]**  (salvestuste raamatukogu) > **[Voice]** (häälsalvestis).
2. Valige salvestis.
3. Vajutage salvestise ette mängimiseks .

Salvestise laadimine arvutisse

1. Ühendage GoGear Vibe arvutiga (vaadake peatükki **Ühendamine ja laadimine**).
2. Valige arvutis **Windows Explorer**'s GoGear Vibe.
3. Valige **Recordings** (salvestised) > **Voice or FM radio1** (häälsalvestis või FM raadio).
4. Kopeerige ja kleepige salvestis mistahes soovitud kohta arvutis.

Salvestiste kustutamine

Kasutage GoGear Vibe'l olevate salvestiste kustutamiseks arvutit:

1. Ühendage GoGear Vibe arvutiga (vaadake peatükki **Ühendamine**).
2. Valige arvutis **Windows Explorer**'s GoGear Vibe.
3. Valige **Recordings** (salvestised) > **Voice or FM radio1** (häälsalvestis või FM raadio).
4. Valige salvestised, mida soovite kustutada.
5. Vajutage arvutis **Delete** (kustuta).
↳ Valitud salvestised on kustutatud.





11 RAADIO

FM raadio kuulamine

1. Valige peamenüüs , et siseneda raadiorežiimi.
 - Kõrvklappide juhe käitub FM antennina.



Kätsi raadiojaama seadistamine

Raadiorežiimis  olles saate raadiojaama käsiti häälestada.





1. Järgmise tugevama signaali otsimiseks vajutage ja hoidke / nuppu.
2. Sageduse paremaks häälestamiseks vajutage lühidalt /.

Eelseatud raadiojaama automaatne häälestamine

GoGear Vibe'i automaatse häälestamise funktsioon aitab Teil leida raadiojaamad ja salvestada nad eelnevalt määratud numbrite alla.

1.  režiimil olles valige **[Auto tune] > [Yes]**. (automaatne häälestamine) > **[Yes]** (jah).
 - ↳ Raadio häälestab automaatselt raadiojaamad ja salvestab sagedused eelmääratud kohtadele.
 - ↳ Saadaval on 20 eelmääratud kohta.
 - Automaatse häälestamise lõpetamiseks vajutage  nuppu.
 - Raadiorežiimist väljumiseks vajutage ja hoidke 2 sekundit all  nuppu.

Eelseatud raadiojaama mängimine

1. SYMBOL režiimil saate mängida eelnevalt seatud raadiojaamasid (eelmääratud).
2. Vajutage **OPTIONS**, et vaadata valikute menüüd.
3. Valige eelmääratud.
4. Vajutage / nuppu, et muuta mõnele teisele eelmääratud kanalile.
5. Järgmise tugevama signaali otsimiseks vajutage ja hoidke 2 sekundit / nuppu.
 - Raadiorežiimist väljumiseks vajutage ja hoidke 2 sekundit all  nuppu.

Märkus

- Saate mängida eelseatud kanaleid ainult siis, kui olete raadiojaamad salvestanud eelmääratute alla. (Vaadake peatükke **Eelseatud raadiojaama automaatne häälestamine** või **Kätsi raadiojaama seadistamine**.)

5 WINDOWS MEDIA PLAYER 11 (WMP 11)

Windows Media Player'i installeerimine

1. Sisestage kaasasolev CD oma arvuti CD-ROM kettamängijasse.
2. Järgige ekraanijuhiseid, et lõpetada **WMP11** installeerimine.

Kandke muusika- ja pildifailid WMP11 raamatukokku

Vaikimisi laeb **WMP11** automaatselt kõik arvutisse salvestatud muusika- ja pildifailid. Kaugjuhtimispuuldil uued failid lisatakse automaatselt **WMP11** raamatukokku. Järgmised sammud näitavad, kuidas saate lisada muusika- ja pildifailid, mis on salvestatud arvutis või arvutivõrgus mujale:

1. Valige **Start > All Programs > Windows Media Player**, et käivitada **WMP11** programm.
2. Klikake allasuunas näitaval noolel **Library** (raamatukogu) ribal, seejärel valige **Add to Library...** (lisa raamatukokku...).



↳ Ilmub Add to Library dialoogiaken.

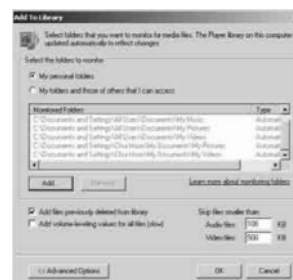

3. Klikake **<<Advanced Options** (rohkem võimalusi), et laiendada dialoogiaken.
4. Klikake **Add...** (lisa...).
 - ↳ Ilmub kaustade lisamise dialoogiaken.
5. Valige kaust, mis sisaldab Teie muusika- ja pildifailid, seejärel klikake **OK**.
6. **WMP11** alustab kausta skaneerimist ja lisab saadaolevad muusika- või pildifailid raamatukokku.
7. Kui see toiming on tehtud, klikake **Close** (sulge).

Nõuanne

- **WMP11** on konfigureeritud nii, et see jätkaks vahele audiofaiile, mis on väiksemad kui 100 KB. Kui soovite siiski lisada ka failid, mis on väiksemad kui 100 KB, siis saate muuta vaikimisi olevaid seadistusi kausta lisamise dialoogiaknas.

Lülitage muusika- ja pildiraamatukogude vahel WMP's ja GoGear Vibe's

1. Klikake **WMP11** üleval vasakus nurgas oleval noolel, seejärel valige kategooria.

5 WINDOWS MEDIA PLAYER 11 (WMP 11)



Tirige lugusid CD-It

Saate CD-l olev muusika kanda üle GoGear Vibe'i. Ülekandmine eeldab, et loote esmalt oma arvutis muusikast digitaalse koopia. Seda nimetatakse tirimiseks.

1. Veenduge, et arvuti on ühendatud internetti.
2. Käivitage **WMP11**.
3. Klikake **Rip** (tõmba) sildi all olevat allasuunas näitavat noolt ja valige **Format** (formaat).
4. Klikake **Rip** (tõmba) sildi all olevat allasuunas näitavat noolt ja valige **Bit Rate** (bititase).



5. Sisestage audio CD arvuti CD kettamängijasse.



- ↳ Nimekirjas esitatakse kõik CD-l olevad lood. WMP11 hakkab vaikimisi kõiki CD-l olevaid lugusid sisse tõmbama.



- ↳ Selle valiku muutmiseks klikake Rip (tõmba) riba all olevat allasuunas **näitavat** noolt ja valige **Rip CD Automatically When Inserted** (tiri CD-l olevad lood automaatselt sisse, kui CD on sisestatud) > **Never** (mitte kunagi).

6. Klikake nende lugude ees olevatesse kontrollkastidesse, mida soovite tirda.

10 PILDID

Piltide vaatamine

GoGear Vibe toetab mitmeid pildiformaate (vaadake peatükki **Toetatud formaadid**).

1. Valige peamenüüs olles nupp, et siseneda pildirežiimi.
2. Vajutage , et liikuda järgmisele/eelmisele pildile.

Slaidiõu vaatamine

režiimis olles saate oma pilte vaadata slaidiõuna:

1. Slaidiõu alustamiseks vajutage .

Nõuanne

- **Settings** (seadistuste) menüü pakub mitmeid slaidiõu seadistuse võimalusi.

Piltide lisamine GoGear Vibe'i

1. Avage arvuti USB porti ühendatud GoGear Vibe'ga **Windows® Explorer**.
2. Looge GoGear Vibe'i kaustad.
3. Kasutage piltide kaustadesse sorteerimiseks vedamise ja kukutamise meetodit.

Piltide kustutamine

1. Valige peamenüüs , et siseneda pildirežiimi.
2. Vajutage , et leida pilt.
3. Vajutage **OPTIONS**, et vaadata valikutemenüüd.
4. Kasutage delete valikut, et kustutada pilt.

Märkus

- Saate alternatiivselt valida nupu peamenüüst ja leida oma failid kaustasid vaadates.

9 VIDEO

Videode allalaadimine, konverteerimine ja ülekandmine

MediaConverter™ võimaldab Teil:

- Laadida internetist videosid alla oma arvutisse vaid hiireklõpsu tegemisel.
- Konverteerida arvutis videofaile GoGear Vibe'i jaoks õigesse ekraanisuurusesse.
- Kanda konverteeritud videod arvutist üle GoGear Vibe'i.

Märkus

- Videode konverteerimisele ja ülekandmisele võib kuluda kaua aega, sõltuvalt sellest, milline on Teie arvuti konfiguratsioon.

Videode mängimine

1. Peamenüüs olles valige ►|| nupp, et siseneda videorežiimi.
2. Liikuge alammenüüdes, et valida video.
3. Vajutage ►|| nuppu, et panna video mängima.
 - Vajutage ►|| nuppu, et liikuda pausi ja mängima panemise vahel.
1. Video mängimise ajal vajutage ja hoidke alla ▲/▼ nuppu, et liikuda kiiresti edasi/tagasi.
 - Vajutage ►|| nuppu, et taastada normaalne mängimisrežiim.

Videode kustutamine

1. Valige peamenüüs □, et siseneda videorežiimi.
2. Vajutage ▲/▼, et leida video.
3. Vajutage ►||, et panna video mängima.
4. Vajutage **OPTIONS**, et vaadata valikutemenüüd.
5. Kasutage delete valikut, et kustutada video.

Märkus

- Saate alternatiivselt valida ■ nupu peamenüüst ja leida oma failid kaustasid vaadates.

5 WINDOWS MEDIA PLAYER 11 (WMP11)



7. Klikake **Start Rip** (alusta tirimist).
 - ↳ Valitud lood konverteeritakse ja lisatakse **WMP11** raamatukokku.

Muusika ostmine internetist

Saate valida muusikapoe ja osta muusikat internetist.

1. Käivitage **WMP11**.
2. Klõpsake allasuunas näitaval noolel **Media Guide** (meediajuht) sildi all ja valige **Browse all Online Stores** (lehitse kõiki interneti poode).
3. Valige pood ja järgige ekraanijuhiseid.



- ↳ Ostetud albumid ja lood leiata **WMP11** raamatukogust.

Windows Media sisu sünkroniseerimine GoGear Vibe'ga

Saate oma muusika ja pildid sünkroniseerida oma GoGear Vibe'i kasutades **WMP11**. GoGear Vibe esmakordsel ühendamisel arvutiga valib **WMP11** automaatselt sünkroniseerimise meetodi

(automaatne või manuaalne), mis sobib kõige paremini GoGear Vibe'ga.

Automaatne: Kui GoGear Vibe'l on piisavalt salvestamise ruumi (vähemalt 4GB vaba ruumi) ja terve Teie meediaraamatukogu mahub GoGear Vibe'i, kopeeritakse raamatukogu kohe automaatselt GoGear Vibe'i, kui ühendate selle arvutiga.

Manuaalne: Kui terve Teie meediaraamatukogu ei mahu GoGear Vibe'i, siis palutakse Teil manuaalselt valida failid või esitusloendikiri, mida soovite GoGear Vibe'i üle kanda.

GoGear Vibe'i seadistamine WMP11 jaoks

! Oluline

- Ärge eemaldage GoGear Vibe'i ülekande protsessi ajal. Kui eemaldate GoGear Vibe'i, siis ei lõpetata ülekannet ja Windows ei pruugi hiljem GoGear Vibe'i enam ära tunda.

1. Käivitage **WMP11**.
2. Lülitage GoGear Vibe sisse.
3. Ühendage GoGear Vibe arvutiga.
4. Sünkroniseerimise alustamine:
 - Kui võimaldatakse, valige GoGear Vibe'i sünkroniseerimine **WMP11**'ga.
 - Kui WMP11 valib GoGear Vibe'i automaatse sünkroniseerimise, siis klõpsake **Finish** (lõpeta).
 - Terve kogu sünkroniseeritakse GoGear Vibe'le. Edaspidi, iga kord kui ühendate GoGear Vibe'i arvutiga, sünkroniseerib see automaatselt.
 - Samuti saate valida ja järjestada, mida automaatselt sünkroniseerida (vaadake peatükki **Automaatse sünkroniseerimise valimine ja järjestamine**).
 - Kui **WMP11** valib GoGear Vibe'i manuaalse sünkroniseerimise, siis klõpsake **Finish** (lõpeta).
 - Peate klõpsama **Sync** sildil ja käsitsi valima failid ja esitusloendi, mida soovite sünkroniseerida (vaadake peatükki **Failide ja esitusloendi valimine manuaalseks sünkroniseerimiseks**).

5 WINDOWS MEDIA PLAYER 11 (WMP 11)

Automaatse ja manuaalse sünkroniseerimise vahel lülitamine

Peale esmakordset seadme sünkroniseerimist, saate lülitada automaatse ja manuaalse sünkroniseerimise vahel.

1. Klõpsake allasuunas osutavale noolele **Sync** sildi all ja valige **Philips GoGear Vibe > Set Up Sync** (seadke sünkroniseerimine üles).
2. Valige või tühjendage **Sync this device automatically** (seadme automaatne sünkroniseerimine) kastike.

Valige ja eeljärgjekorrastage, mida sünkroniseeritakse automaatselt

Kui **WMP11** on valinud seadme automaatse sünkroniseerimise, saate ikkagi valida osalise meediakogu sünkroniseerimise. Saate valida, mida soovite olemasolevast esitusloendist sünkroniseerida või luua uue esitusloendi. Need esitusloendid, mille olete valinud, sünkroniseeritakse GoGear Vibe'le iga kord, kui ühendate selle arvutiga.

1. Klõpsake allasuunas osutaval noolel **Sync** sildi all ja valige **Philips GoGear Vibe > Set Up Sync** (seadista sünkroniseerimine).
↳ Seadme seadistamise aken ilmub.



2. Available playlist (olemasolevad nimekirjad) menüüs valige olemasolevatest taasesituse nimekirjadest, mida soovite sünkroniseerida ja seejärel klõpsake **Add** (lisa).



3. Taasesituse nimekirja loomiseks klõpsake **New Auto Playlist** (uus taasesituse nimekiri) ja järgige ekraanil olevaid juhiseid, et täpsustada kriteeriumeid (vaadake peatükki **Looge automaatne muusika nimekiri**).
4. Taasesituse nimekirja eemaldamiseks klõpsake **Playlist to sync** (nimekirjad, mida sünkroniseerida) nimekirjas sellele nimekirjale ja seejärel klõpsake **Remove** (eemalda).
5. **Playlist to sync** (nimekirjad, mida sünkroniseerida) ribal valige **Priority** (tähtsusjärjekord) nooltega järjekord, milles soovite neid sünkroniseerida.
↳ Kui Teie GoGear Vibe saab enne sünkroniseerimist täis, siis neid faile ja



nimekirju, mis on järjekorras madalamal, ei sünkroniseerita.



Nõuanne

- Kui Teie meediakogu on liiga suur, et see mahuks GoGear Vibe'le, siis saate valida **Shuffle what syncs** (paiguta ümber, mida sünkroniseerida) kastikese, et valida nimekirjas failid, mida sünkroniseerida. Seejärel, iga kord kui ühendate GoGear Vibe'i arvutiga, asendatakse GoGear Vibe failid uute failidega (nendega, mis on **Playlist to sync** (nimekirjad, mida sünkroniseerida) ribal).

8 AUDIORAAMATUD

Audioraamatu ettemängimiskiiruse reguleerimine

1. Audioraamatu taasesituse ajal vajutage **OPTIONS**.
2. Vajutage **▲** või **▼**, seejärel **▶||**, et valida **Playback speed** (taasesituse kiirus).
3. Vajutage **▲** või **▼**, seejärel **▶||**, et valida **Slower** (aeglasemalt), **Normal** (normaalselt) või **Faster** (kiiremini).
 - Väljumiseks vajutage **↵**.

Järjehoidja lisamine audioraamatusse

1. Audioraamatu taasesituse ajal vajutage **OPTIONS**.
2. Vajutage **▲** või **▼**, seejärel **▶||**, et valida **Bookmarks** (järjehoidja).
3. Vajutage **▲** või **▼**, seejärel **▶||**, et valida **Add bookmark** (lisa järjehoidja).
↳ Ekraanile kuvatakse kinnitus.
 - Väljumiseks vajutage **↵**.

Järjehoidja leidmine audioraamatus

1. Audioraamatu taasesituse ajal vajutage **OPTIONS**.
2. Vajutage **▲** või **▼**, seejärel **▶||**, et valida **Bookmarks** (järjehoidja).
3. Vajutage **▲** või **▼**, seejärel **▶||**, et valida **Go to bookmarks** (mine järjehoidjate juurde).
4. Vajutage **▲** või **▼**, et valida nimekirjast järjehoidja.
5. Vajutage **▶||**, et liikuda valitud järjekohani.
 - Väljumiseks vajutage **↵**.

Järjehoidja kustutamine audioraamatus

1. Audioraamatu taasesituse ajal vajutage **OPTIONS**.
2. Vajutage **▲** või **▼**, seejärel **▶||**, et valida **Bookmarks** (järjehoidja).
3. Vajutage **▲** või **▼**, seejärel **▶||**, et valida **Delete bookmark** (kustuta järjehoidja).
4. Vajutage **▲** või **▼**, et valida nimekirjast järjehoidja.
5. Vajutage **▶||**, et kustutada valitud järjekoht.
 - Väljumiseks vajutage **↵**.

8 AUDIORAAMATUD

GoGear Vibe toetab audioformaadis raamatuid. Selle funktsiooni kasutamiseks peate laadima veebilehelt audible.com alla **AudibleManager**'i.

AudibleManager'ga saate hallata oma audioraamatu digitaalset sisu. Kõlastage veebilehte audible.com ja registreeruge. Ekraanile ilmuvad juhised juhatavad Teid kogu **AudibleManager** tarkvara allalaadimise protsessi vältel. Saate audioraamatuid otsida nime või autori järgi.

Samal ajal kui kuulate audioraamatut, saate navigeerida ringi nii nagu mistahes muu audiofaili kuulamise ajal.

GoGear Vibe'i audioraamatute lisamine

- **Oluline:** GoGear Vibe toetab audioraamatuid formaadis 4.
1. Käivitage oma arvutis **AudibleManager**.
 2. Järgige ekraanile ilmuvaid juhiseid, et laadida oma audioraamatud formaati 4.
 3. Järgige **AudibleManager**'i ekraanile ilmuvaid juhiseid, et aktiveerida audioraamatute jaoks GoGear Vibe.
 4. Järgige **AudibleManager**'i ekraanile ilmuvaid juhiseid, et kanda audioraamatud üle GoGear Vibe'i.



Märkus

- GoGear Vibe saab mängida ainult audioraamatuid formaadis 4.
- GoGear Vibe saab mängida ainult audioraamatuid, mille jaoks taasesituse on aktiveeritud.

Audioraamatu juhtimiseadmed

GoGear Vibe pakub järgmiste audioraamatu režiimi juhtimisnuppe:

Eesmärk	Tegevus
Mängi/Peatu	Vajutage ►►
Hüppa edasi uue peatüki algusesse	Vajutage ►
Hüppa tagasi hetkel mängiva peatüki algusesse	Vajutage ◀
Kiirkeri audioraamatut edaspidi	Vajutage ja hoidke ►
Kiirkeri audioraamatut tagurpidi	Vajutage ja hoidke ◀
Ligipääs valikute menüüle	Vajutage OPTIONS
Naase lehitsemise menüüsse	Vajutage ↵
Suurenda helitugevust	Vajutage -VOL +



Nõuanne

- Saate peale audioraamatust väljumist taasesituse taastada (vaadake peatükki **Taasesituse jätkamine**).

Raamatu pealkirja järgi audioraamatu valimine

1. Valige peamenüüst , et siseneda muusikarežiimi.
2. Vajutage ▲ või ▼, seejärel ►►, et valida **Audiobooks** (audioraamatud).
3. Vajutage ▲ või ▼, seejärel ►►, et valida **Book titles** (raamatu pealkiri) või **Authors** (autorid).
4. Vajutage ▲ või ▼, seejärel ►►, et teha edasisi valikuid.
5. Vajutage ▲ või ▼, et valida pealkiri, seejärel ►►, et panna audioraamat käima.
 - Väljumiseks vajutage ↵.

5 WINDOWS MEDIA PLAYER 11 (WMP 11)

Valige faile ja muusika nimekirju manuaalseks sünkroniseerimiseks

Kui sünkroniseerite manuaalselt, peate looma failide nimekirja ja taasesitatavate failide nimekirja, mida soovite sünkroniseerida. Saate ka muuta failide järjekorda, mida oma taasesituse nimekirjast GoGear Vibe'i sünkroniseeritakse.

1. Käivitage **WMP11**.
2. Lülitage GoGear Vibe sisse.
3. Ühendage GoGear Vibe arvutiga.
4. Klikake **Sync** ribale.
5. Lohistage failid ja taasesituse nimekirjad, mida soovite sünkroniseerida sisu paneelilt **Sync List** paneelile.

- Saate klõpsata ka failil või taasesituse nimekirjal ja valida **Add to "Sync list"** (lisa sünkroniseerimise nimekirja).



6. Sync List paneelil kontrollige, et valitud failid mahuvad GoGear Vibe'le.
 - Kui vaja, eemaldage faile nimekirjast.



7. Elementide eemaldamiseks tehke parem hiireklõps **Sync List** paneelil vastaval elemendil ja valige seejärel **Remove from List** (eemalda nimekirjast).
8. Klikake **Start Sync** (alusta sünkroniseerimist) nupule, et kanda Sync List elemendid GoGear Vibe'i.

- ↳ Protsessi kuvatakse all paremas **WMP11** nurgas.
- ↳ Klikake **Stop Sync**, et peatada ülekanne.



Nõuanne

- Kui lugu, mida tahate sünkroniseerida, on kaitstud fail, palutakse Teil uuendada arvutis turvaelemendid. Kui see juhtub, mängige lugu **WMP11**'ga ja kui palutakse, järgige juhiseid ekraanil, et uuendada turvaelemendid arvutis. Kui olete uuendanud turvaelemendid, saate faili GoGear Vibe'i sünkroniseerida.

Kopeerige faile mängijast arvutisse

GoGear Vibe toetab vastupidist sünkroniseerimist, mis võimaldab kopeerida faile GoGear Vibe'st arvutisse **WMP11** abiga.

1. Käivitage **WMP11**.
2. Lülitage GoGear Vibe sisse.
3. Ühendage GoGear Vibe arvutiga.
4. Klikake **Philips GoGear Vibe** vasakus navigatsioonipaneelis.
 - ↳ GoGear Vibe sisu läheb Contents (sisu) paneelile.
5. Minge failile või nimekirjale, mida soovite kopeerida GoGear Vibe'st arvutisse.
6. Paremlõps failile või nimekirjale ja valige **Copy from Device** (kopeeri seadmelt).

5 WINDOWS MEDIA PLAYER 11 (WMP 11)

WMP11 taasesituse nimekirjad

Taasesituse nimekirjad võimaldavad Teil kokku panna igasuguseid laule või pilte. WMP11'ga saate luua tavalisi või automaatseid taasesituse nimekirju, mis sisaldavad laule, pilte või mõlemat.

Looge tavaline muusika nimekiri

1. Klikake allasuunas osutavale noolele Library sildi all ja valige **Create Playlist** (looge taasesituse nimekiri).
↳ **Untitled Playlist** ilmub List paneelile.
2. Klikake **Untitled Playlist** ja sisestage nimekirjale uus nimi.
3. Lisamaks elemente taasesituse nimekirja, lohistage need Sisu paneelilt List paneelile. (Taasesituse nimekirjas saab olla nii pilte kui ka muusikat.)



4. Kui olete lõpetanud elementide lisamise taasesitamise nimekirja, klikake **Save Playlist** (salvesta taasesituse nimekiri).

Looge automaatne muusika nimekiri

WMP11'ga saab automaatselt luua taasesituse nimekirju, mis baseeruvad erinevatel kriteeriumidel.

1. Klikake allasuunas osutavale noolele **Library** sildi all ja valige **Create Auto Playlist** (looge automaatne taasesituse nimekiri).
↳ **New Auto Playlist** dialoogi aken ilmub.
2. Sisestage automaatse taasesituse nimekirja nimetus.

3. Klikake esimest rohelist plussmärki ja valige esimene kriteerium allakeritavast nimekirjast.



4. Klikake allajoonitud sõnadele, et defineerida edasisi kriteeriume.
5. Klikake teist ja kolmandat rohelist plussmärki, et valida ja defineerida rohkem kriteeriume automaatse taasesituse nimekirja loomiseks.
6. Klikake **OK**, kui olete valmis.

Toimetage muusika nimekiri

Saate muuta olemasolevat nimekirja iga hetk.

1. Klikake vasakus navigeerimise paneelis **Playlist** (taasesituse nimekiri).
↳ Kõik taasesituse nimekirjad kuvatakse Sisu paneelil.
↳ Tehke parem hiireklõps nimekirjal, mida soovite muuta, ja valige **Edit in List Pane** pop-up menüüst.



7 MUUSIKA

Muusika kuulamine

1. Valige peamenüüs olles **M**, et siseneda muusikarežiimi.
2. Navigeerige alammenüüdes, et valida muusikat.
3. Vajutage mängimise alustamiseks **▶▶**.
 - Vajutage **▶▶▶** nuppu, et liikuda pausi ja mängima panemise vahel.

Muusika leidmine

Valige peamenüüs **M**, et siseneda muusikarežiimi. GoGear Vibe pakub alljärgnevaid menüüvalikuid:

[All songs] (kõik laulud)

- Tähestikulises järjekorras lood

[Artists] (esitajad)

- Tähestikulises järjekorras esitajad
- Tähestikulises järjekorras albumid
- Lood järjestatud albumite järjekorras

[Albums] (albumid)

- Tähestikulises järjekorras albumid
- Lood järjestatud albumite järjekorras

[Playlists] (lugude nimekirjad)

- [Playlist on the go]
- Lood järjestatud taasesituse järjekorras



Nõuanne

- Saate alternatiivselt valida **M** nupu peamenüüst ja leida oma failid kaustasid vaadates.

Muusikapalade kustutamine

1. Valige peamenüüs **M**.
2. Vajutage **▲/▼**, et leida lugu.
3. Vajutage **OPTIONS**, et vaadata valikutemenüüd.
4. Kasutage delete valikut, et kustutada lugu.

6 NAPSTER PLAYER

© Napster, LCC 2003-2008, Kõik õigused on kaitstud. Napster ja kassipoja logo on Napsteri kaubamärgid, LCC, registreeritud Ühendriikides ja teistes jurisdiktsioonides. Osasid kasutatakse Microsoft Windows Media Technologies hüveks. Autoriõigus © 1999-2002 Microsoft Corporation. Kõik õigused on kaitstud. Muusika tuvastamise tehnoloogia ja seotud andmed on varustatud Gracenote® poolt. Gracenote on tööstusstandard muusika tuvastamise tehnoloogias ja seotud sisu toimingutes. Rohkema informatsiooni saamiseks külastage palun veebilehekülge www.gracenote.com.

CD ja muusikaga seotud andmed on Gracenote'lt, Inc., autoriõigus © 2000-2007 Gracenote. Gracenote Software, autoriõigus © 2000-2007 Gracenote. See toode ja teenus võib praktiseerida ühte või mitut järgmist U.S. patenti: #5,987,525; #6,061,680; #6,154,773; #6,161,132; #6,230,192; #6,230,207; #6,240,459; #6,304,523; #6,330,593; #7,167,857, ja teisi väljaantud või eelseisvaid patente. Gracenote ja CDDB on Gracenote registreeritud kaubamärgid. Gracenote logo ja logotüüp ja "Powered by Gracenote" logo on Gracenote registreeritud kaubamärgid.



Gracenote® on Gracenote, Inc registreeritud kaubamärk. The Gracenote logo ja logotüüp ja "Powered by Gracenote" on Gracenote kaubamärgid.

5 WINDOWS MEDIA PLAYER 11 (WMP 11)

↳ Nimekirja sisu kuvatakse List paneelil.

Elementide eemaldamiseks taasesituse nimekirjast tehke parem hiireklõps elemendil ja valige **Remove from List** (eemalda nimekirjast).



Elementide järjekorra muutmiseks taasesituse nimekirjas klikake ja lohistage element uude kohta List paneelil.

Uue elemendi lisamiseks nimekirja valige see oma kogust ja lohistage see List paneelile.

Kui olete lõpetanud taasesituse nimekirja muutmise, klikake **Save Playlist** (salvesta taasesituse nimekiri) nupule.

Kandke muusika nimekiri üle oma GoGear Vibe'i

Selle kasutusjuhendi peatükk **Valige faile ja muusika nimekirju manuaalselt sünkroniseerimiseks** õpetab, kuidas kanda nimekirju üle GoGear Vibe'i.

Otsige muusikat või pilte WMP11'ga

1. Klikake **Library** (raamatukogu) ribale.
2. Muusikafailide otsimiseks klikake noolele **WMP11** ülemises vasakus osas ja valige **Music** (muusika) või **Pictures** (pildid).
3. Trükkige otsingukasti failide märksõnad, näiteks laulude pealkirjad, esitajad jne.
↳ Otsingu tulemused ilmuvad sisu paneelile, kui Te trükkite ja seda uuendatakse iga uue tähe lisamisel.
4. Jätke märksõnade sisestamist, et täpsustada oma otsingu tulemusi.

Kustutage faile ja muusika nimekirju WMP11 kogust

1. Klikake **Library** (raamatukogu) ribale.
2. Muusikafailide kustutamiseks klikake noolele **WMP11** ülemises vasakus osas ja valige **Music** (muusika) või **Pictures** (pildid).
3. Liikuge failile või nimekirjale, mida soovite kustutada.
4. Tehke parem hiireklõps failil või nimekirjal ja seejärel valige **Delete** (kustuta).
5. Valige **Delete from library only** (kustuta ainult kogust) või **Delete from library and my computer** (kustuta kogust ja arvutist) ja vajutage **OK**.

Kustutage faile ja muusika nimekirju GoGear Vibe'st

Saate kasutada **WMP11**'d, et hallata GoGear Vibe'i salvestatud faile. Kui ühendate GoGear Vibe'i arvutiga, kuvatakse selle sisu **WMP11**'s. Seal saate faile või taasesituse nimekirju kustutada nagu kõiki teisi faili **WMP11**'s.

1. Klikake **Philips GoGear Vibe** vasakpoolses navigeerimispaneelis.
2. Saate kuvada GoGear Vibe'i sisu erinevates vaadetes, näiteks Recently Added (hiljuti lisatud) või Artists (esitajad).
3. GoGear Vibe'i sisu kuvatakse sisu paneelile.
4. Muusika- või pildifailide kustutamiseks klikake noolele **WMP11** ülemises vasakus osas ja valige **Music** (muusika) või **Pictures** (pildid).
5. Liikuge failile või nimekirjale, mida soovite kustutada.
6. Tehke parem hiireklõps failil või nimekirjal ja seejärel valige **Delete** (kustuta).
7. Klikake **OK**.

5 WINDOWS MEDIA PLAYER 11 (WMP 11)



Muutke muusika kohta käivat infot WMP11'ga

1. Klikake **Library** (raamatukogu) ribale.
2. Minge laulule, mida soovite muuta.
3. Tehke parem hiireklõps laulul ja valige pop-up menüüst **Advanced Tag Editor**.
 - ↳ Kuvatakse Advanced Tag Editor dialoogiaken.



4. Valige sobilik inforiba ja sisestage või muutke informatsiooni.



5. Klikake **OK**, et salvestada muudatused.

Vormindage GoGear Vibe'i WMP11'ga

! Hoiatus

- See protseduur vormindab GoGear Vibe'i ümber ja kustutab kõik andmed.

1. Käivitage **WMP11**.
2. Lülitage GoGear Vibe sisse.
3. Ühendage GoGear Vibe arvutiga.
4. Klikake allasuunas osutavale noolele **Sync** riba all ja valige **Philips GoGear Vibe > Format**.

6 NAPSTER PLAYER

Napsteri internetipõhine muusikateenus pakub mitmeid ostmis- ja tellimisvõimalusi.

GoGear Vibe'iga kaasasolev **Napster** player (mängija) aitab Teil:

- otsida Napsterist muusikat nime järgi
- lehitseda Napsteri kataloogi
- osta Napsteri muusikat
- mängida Napsteri muusikat oma arvutis
- konverteerida ja kanda üle Napsteri muusikat GoGear Vibe'i

Saate nime järgi muusikat otsida järgmiselt:

1. Veenduge, et Teie arvuti on interneti ühendatud.
2. Käivitage **Napsteri** mängija oma arvutis.
3. Valige **Search** (otsi) allaavanevast menüüst otsitav tüüp.
4. Sisestage otsingulahtrisse otsingukriteerium (näiteks esitaja nimi või loo pealkiri).
5. Otsingu alustamiseks klikake **Search** (otsi).

Saate lehitseda Napsteri kataloogi järgmiselt:

1. Veenduge, et Teie arvuti on interneti ühendatud.
2. Käivitage **Napsteri** mängija oma arvutis.
3. Navigatsiooni paneelil klikake sildil **Explore Napster** (uuri Napsterit).
4. Järgige ekraanile ilmuvaid juhiseid.

Aktiveerige/deaktiveerige arvuti Napsteri jaoks

Aktiveerige arvuti:

Kui Te laete arvutisse alla Napsteri tellimisfaili, siis on arvuti automaatselt aktiveeritud. Te saate aktiveerida piiratud arvu arvuteid, seega uue arvuti aktiveerimine võib nõuda eelnevalt aktiveeritud arvuti deaktiveerimist.

Deaktiveerige arvuti:

1. Ekraani ülaosas olevast allakeritavast menüüst valige **My Accounts** (minu kontod), seejärel klikake **Manage PCs/Devices** (haldage arvuteid/seadmeid).
1. Deaktiveerimise lõpule viimiseks järgige menüühübeid.

* Nõuanne

- Täpsemate juhiste saamiseks valige allakeritavast menüüst **Help** (abi) ja klikake **Tutorial** (õpetus) või **User Guide** (kasutusjuhend).

Kandke Napsteri muusikat GoGear Vibe'i

Napsteri tarkvara installeerimine peab olema lõpetatud, enne kui saate kanda muusikat Napsterist GoGear Vibe'i.

Napster muusikat saate kanda üle järgmiselt:

1. Ühendage GoGear Vibe oma arvutiga.
2. Napster Playeris kuvatakse **Transfer to Device** (kanna seadmesse üle).
3. Valige muusika, seejärel vedage ja kukutage muusika **Transfer to Device** dialoogiaknasse.
4. **My Library** (minu raamatukogu) menüüs valige seade ja vaadake **Transfer Status** (kanna üle staatus) kausta, et kontrollida progressi.

☰ Nõuanne

- Täpsemate juhiste saamiseks valige allakeritavast menüüst **Help** (abi) ja klikake **Tutorial** (õpetus) või **User Guide** (kasutusjuhend).