

GoGear

Reģistrējiet Jūsu preci un iegūstiet atbalstu
www.philips.com/welcome

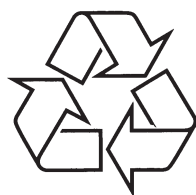

SA1MXX02B
SA1MXX02K
SA1MXX02KN
SA1MXX02W
SA1MXX04B
SA1MXX04K
SA1MXX04KN
SA1MXX04P
SA1MXX04W
SA1MXX04WS
SA1MXX08K



Tiecieties ar Philips Internetā
<http://www.philips.com>

Lietošanas instrukcija

12 IZMANTOTIE TERMINI

Decibels (dB) vienība, kas tiek lietota skaņas jaudas vai intensitātes izteikšanai.

FM (Frekvenču Modulācija)- Radio pārraidēs: modulācijas metode, kurā nesēj sprieguma frekvence tiek mainīta ar modulācijas sprieguma frekvenci.

LCD (Šķidro Kristālu Displejs) iespējams vispopulārākais veids, kā parādīt vizuālo informāciju uz ne-datorizēta elektroniska aprīkojuma.

MP3: Faila formāts ar skaņas datu saspiešanas sistēmu. "MP3" ir saīsinājums no Motion Picture Experts Group 1 (vai MPEG-1) Audio Layer 3. Izmantojot MP3 formātu, vienā CD-R vai CD-RW var ierakstīt aptuveni 10 reizes vairāk datu kā parastā CD.

Atskaņošana jauktā secībā iezīme, kas atskaņo audio failus (ierakstus) jauktā secībā.

Skaļums Skaļums ir visplašāk izplatītais vārds, lietots, lai izteiktu relatīvu skaņas skaļuma kontrolēšanu. Tas attiecas arī uz funkciju daudzās elektroniskās ierīcēs, kas lietots skaļuma kontrolēšanai.

WMA (Windows Media Audio)- Audio formāts, kas pieder Microsoft. Ir daļa no Microsoft Windows Media tehnoloģijas. Tajā ietilpst Microsoft Digitālo tiesību menedžmenta rīki, Windows Media Video kodēšanas tehnoloģija un Windows Media audio kodēšanas tehnoloģija.

11TEHNISKIE DATI

Strāvas padeve

Pārlādējama Li-polimēru iebūvētā baterija 250mAh
Atskaņošanas laiks * (mūzika): 25 stundas

Programmas

Philips Device Manager: lai atiestatītu un atjauninātu

Savienojamība

Austiņas 3.5mm
USB 2.0 liela ātruma

Skapa

Kanālu nošķirtība 45dB
Frekvenču veikspēja 80-18 kHz
Izejas jauda (RMS) 2 x 3 mW
Signāla-trokšņa attiecība >84dB

Audio atskaņošana

Saspiešanas formāts MP3 (8-320 kbps un VBR,
MP3 uztveršanas ātrums: 8, 11.025, 16, 22.050,
24, 32, 44.1, 48kHz),
WMA (neizsargāti) pārraides ātrums: 5 -192 kbps
VBR
WMA uztveršanas ātrums 8, 11.025, 16, 22.050,
24, 32, 44.1, 48kHz

Saglabāšanas mediji

Iebūvētās atmiņas ietilpība **
SA1MXX02K 2GB NAND Flash
SA1MXX04K 4 GB NAND Flash
SA1MXX04WS 4 GB NAND Flash
SA1MXX08K 8 GB NAND Flash

Mūzikas un pārsūtīšana***

Pacelt un pārnest caur Windows® Explorer

Ekrāns

Krāsains LCD 128 x 64 pikseļi

Piezīme

- *Pārlādējamām baterijām ir ierobežots lādēšanas ciklu skaits un tās galu galā var būt jānomaina. Baterijas mūžs un pārlādēšanas ciklu skaits mainās atkarībā no lietošanas un iestatījumiem.
- ** 1GB = 1 miljons baitu; pieejamā saglabāšanas ietilpība būs mazāka. Pilna atmiņas ietilpība var nebūt pieejama, jo daļa atmiņas tiek rezervēta atskaņotājam. Saglabāšanas ietilpība balstīta uz aprēķinu: 4 minūtes vienai dziesmai un 128 kbps MP3 kodēšana.
- *** Reālais pārsūtīšanas ātrums var mainīties atkarībā no Jūsu operētājsistēmas un programmatūras konfigurāciju.

Sistēmas prasības

- Windows® XP/ 2000/ Vista
- Pentium III 800MHz procesors vai labāks
- 128 MB RAM
- 500MB vieta cietajā diskā
- Interneta savienojums
- Windows® Internet Explorer 6.0 vai jaunāks
- CD-ROM diskdzinis
- USB ports

Atbalstītie mūzikas failu formāti

GoGear Vibe atskaņotājs atbalsta šādus mūzikas formātus:

- MP3
- neizsargāti WMA

SATURS

1	Svarīga drošības informācija	4	8	Iestatījumi	15
	Vispārējā apkope	4	9	Digitālā Audio atskaņotāja atjaunināšana	17
	Produkta otrreizējā pārstrāde	5		Manuālā pārliecināšanās/ programmatūras atjaunināšana	17
2	Jūsu jaunais Digitālā Audio atskaņotājs	7	10	Traucējumu novēršana	17
	Kas atrodas iepakojumā	7	11	Tehniskie dati	18
3	Darbību sākot	8		Sistēmas prasības	18
	Vadību un savienojumu pārskats	8		Atbalstītie mūzikas failu formāti	18
	Galvenās ierīces pārskats	8	12	Izmantotie termini	19
	Pieslēgšana un lādēšana	9			
	Digitālā Audio atskaņotāja pieslēgšana datoram	9			
	Bateriju enerģijas līmeņa indikators	9			
	Digitālā Audio atskaņotāja droša atvienošana	9			
	Programmatūras instalēšana	9			
4	GoGear Mix atskaņotāja ieslēgšana un izslēgšana	10			
	Automātiskā pārslēgšanās gaidīšanas režīma un izslēgšanās	10			
5	Mūzika	11			
	Mūzikas klausīšanās	11			
	Jūsu mūzikas organizēšana GoGear Mix atskaņotājā	11			
	Jūsu mūzikas atrašana	11			
6	Radio	12			
	FM radio klausīšanās	12			
	Manuālā radio staciju uztveršana	12			
	Automātiskā radio staciju uztveršana	12			
	Saglabātas radio stacijas atskaņošana	12			
7	Ierakstīšana	13			
	Ierakstīšana no FM radio (pieejams tikai dažām versijām)	13			
	Audio/ balss ierakstīšana	13			
	Ieraksta klausīšanās	13			
	Ierakstu augšupielādēšana datorā	14			
	Ierakstu dzēšana	14			
	Digitālā Audio atskaņotāja lietošana datu failu pārnēsāšanai	14			

Vajadzīga palīdzība?

Skatiet

www.philips.com/support

kur Jūs varat piekļūt pilnam atbalsta materiālu klāstam, kā lietošanas pamācība, tūlītēja konsultācija, jaunākie programmatūras atjauninājumi un atbildes uz bieži uzdotiem jautājumiem.

1 SVARĪGA DROŠĪBAS INFORMĀCIJA

Vispārējā apkope

! Uzmanību

- Lai izvairītos no bojājumiem vai nepareizas darbības:
- Nepakļaujiet pārmērīgam karstumam, ko rada sildīšanas aprīkojums vai tieša saules gaismā.
- Nenometiet Jūsu atskaņotāju un nepieļaujiet priekšmetu uzkrīšanu Jūsu atskaņotājam.
- Nepieļaujiet Jūsu atskaņotāja iegremdēšanu ūdenī. Nepakļaujiet austiņu kontaktu vai baterijas nodalījumu ūdenim, jo ūdens iekļūšana ierīcē var radīt nopietnus bojājumus.
- Tuvu esoši aktīvi mobilie telefoni var radīt traucējumus.
- Dublējiet Jūsu failus. Pārlicinieties, ka esat saglabājuši oriģinālos failus, kas ielādēti Jūsu ierīcē. Philips nenes atbildību par jebkādu satura zaudēšanu, ja ierīce tiek bojāta vai nav nolasāma.
- Organizējiet (pārraidiet, dzēsiet, utt.) Jūsu mūzikas failus tikai ar komplektā iekļauto mūzikas programmu, lai izvairītos no problēmām.
- Nelietojiet tīrīšanas līdzekļus, kas satur alkoholu, amonjaku, benzīnu vai abrazīvus materiālus, jo tie var sabojāt ierīci.
- Tuvu esoši aktīvi mobilie telefoni var radīt traucējumus.
- Dublējiet Jūsu failus. Pārlicinieties, ka esat saglabājuši oriģinālos failus, kas ielādēti Jūsu ierīcē. Philips nenes atbildību par jebkādu satura zaudēšanu, ja ierīce tiek bojāta vai nav nolasāma.
- Organizējiet (pārraidiet, dzēsiet, utt.) Jūsu mūzikas failus tikai ar komplektā iekļauto mūzikas programmu, lai izvairītos no problēmām.

Par darbināšanas un glabāšanas temperatūrām

- Darbiniet ierīci vietā, kur temperatūra vienmēr ir starp 0 un 35°C
- Glabājiet ierīci vietā, kur temperatūra vienmēr ir starp -20 un 45°C
- Bateriju darbības laiks var saīsināties zemās temperatūrās.

Detalju/ piederumu maiņa

Apmeklējiet www.philips.com/support mājas lapu, lai pasūtītu detaļu/ piederumu maiņu.

Dzirdes drošība



Klausieties vidējā skaļumā.

Austiņu lietošana augstā skaļumā var bojāt Jūsu dzirdi. Šī ierīce var atskaņot skaņas decibelu diapazonā, kas var radīt dzirdes bojājumus normālām personām, pat klausoties mazāk nekā minūti. Augstākie decibeli ir domāti personām, kurām jau ir dzirdes problēmas.

Skaņa var būt maldinoša. Pēc kāda laika Jūsu dzirde pierod pie skaņas augsta skaļuma. Pēc ilgākas šāda skaļuma klausīšanās, skaņa, ka sašķiet 'normāla' patiesībā var būt skaļa un Jūsu dzirdi bojājoša. Lai no tā izvairītos, skaļumu uzstādiat drošā līmenī, pirms Jūsu dzirde adaptējas.

Lai nodrošinātu drošu skaļuma līmeni:

Skaļuma līmeni uzstādiat uz zema iestatījuma.

Lēnām palieliniet skaņas skaļumu, kamēr Jūs varat dzirdēt skaidri un jūtaties ērti, bez traucējumiem.

Klausieties saprātīgu laika periodu:

Ilgstoša skaņas iedarbība pat 'drošā' skaļuma līmenī, arī var bojāt dzirdi.

Lietojiet ierīci saprātīgu laika periodu un ievērojiet atbilstošus pārtraukumus.

Izmantojot austiņas, pārlicinieties, ka ievērojat šādas vadlīnijas.

Klausieties saprātīgā skaļumā un saprātīgu laika periodu.

Esiet uzmanīgi, regulējot skaļumu, jo Jūsu dzirde pierod.

Negrieziet skaļumu tādā līmenī, ka nedzirdat, kas notiek apkārt.

Ierīci nevajadzētu lietot potenciāli draudīgās situācijās.

Neizmantojiet austiņas braucot ar mašīnu, vadot divriteni, vizinoties ar skritu/slīdām, utt., tas var izraisīt satiksmes negadījumu un ir aizliegts daudzās valstīs.

9 DIGITĀLĀ AUDIO ATSKAŅOTĀJA ATJAUNINĀŠANA

Jūsu Digitālā Audio atskaņotāju kontrolē iekšējā programma, ko sauc par programmaparatūru. Jauna tās versija var tikt izdota pēc tam, kad esat iegādājušies Jūsu atskaņotāju/

Programma, kas saukta **Philips Device Manager**, novēros Jūsu atskaņotāja programmaparatūras statusu un ziņos Jums, ja jauna tās versija ir pieejama. Jums tam ir nepieciešams Interneta savienojums.

Instalējiet Philips Device Manager programmu no komplektā iekļautā CD vai lejupielādējiet jaunāko versiju no www.philips.com/support

Piezīme

- Jūsu mūzikas faili netiks bojāti programmatūras atjaunināšanas rezultātā.

Manuālā pārlicināšanās/ programmaparatūras atjaunināšana

1. Pārlicinieties, ka dators ir pievienots internetam.

10TRAUCĒJUMU NOVĒRŠANA

Ja GoGear Mix atskaņotājs nedarbojas pareizi, vai displejs sastingst, Jūs to varat atiestatīt, saglabājot datus:

Kā var atiestatīt GoGear Mix atskaņotāju?

- Ievietojiet zīmuļa galu vai citu spicu priekšmetu atiestatīšanas atverē GoGear Vibe atskaņotāja kreisajā pusē. Turiet, līdz atskaņotājs izslēdzas.
- Ja atiestatīšanas procedūra nav veiksmīga, izpildiet zemāk aprakstītos GoGear Vibe atskaņotāja atjaunināšanas ar **Philips Device Manager**.

1. Uz Jūsu datora nospiediet **Start> Programs > Philips Digital Audio Player >GoGear Mix Device Manager > Philips Device Manager**, lai piekļūtu **Philips Device Manager**.
2. Izslēdziet GoGear Mix atskaņotāju pirms turpināt.

2. Pieslēdziet Digitālā Audio atskaņotāju Jūsu datoram (izlasiet šīs lietošanas pamācības nodaļu 'Pieslēgšana un lādēšana').
3. Uz Jūsu datora nospiediet **Start> Programs > Philips Digital Audio Player >GoGear Mix Device Manager**, lai piekļūtu **Philips Device Manager**.
4. Uzklīškiniet uz **Update**.
 - ↳ **Philips GoGear Mix Device Manager** programma pārbauda atjauninājumus un instalē jaunu programmatūru no Interneta, ja pieejama.
5. Kad displejā parādās **'Update completed'** (atjaunināšana pabeigta), uzklīškiniet uz **OK**.
6. Atvienojiet atskaņotāju no datora.
 - ↳ Digitālā Audio atskaņotājs izslēdzas un ieslēdzas pēc programmatūras atjaunināšanas un atkal ir gatavs lietošanai.

3. Turiet nospiestu skaļuma "+" pogu laikā, kamēr pievienojat atskaņotāju datoram.
4. Turiet taustiņu nospiestu, kamēr **Philips Device Manager** atpazīst GoGear Mix atskaņotāju un pārslēdzas atjaunināšanas režīmu.
5. Uz datora: uzklīškiniet uz **Repair** taustiņa un izpildiet **Philips Device Manager** instrukcijas, lai pabeigtu atjaunināšanas procesu.
6. Kad atjaunināšana ir pabeigta, atvienojiet GoGear Vibe atskaņotāju no Jūsu datora.
7. Restartējiet GoGear Mix atskaņotāju.

8 IESTATĪJUMI

Iestatījums	Atkārtot [Repeat]	Apakš- iespēju izvēlne
Valodas [Language]	<ul style="list-style-type: none"> Angļu (pēc noklusējuma), Čehu Grieķu Vācu Spāņu Franču Itāļu Ungāru Holandiešu Norvēģu Poļu Portugāļu 	<ul style="list-style-type: none"> Portugāļu (Brazīliešu) Krievu Slovāku Somu Zviedru Turku Vienkāršotā ķīniešu Tradicionālā ķīniešu valoda Japāņu Korejiešu Taju (tikai 97 versijai)
Informācija [Information]	Ietilpība [Capacity] Brīvās atmiņas apjoms [Free space] Programmaparatūras versija [Firmware version] Modelis [Model] Atbalstošās mājas lapas [Support site]	
Iestatījumi pēc noklusējuma [Factory settings]	Atjaunot iestatījumus pēc noklusējuma (Uz atskaņotāju pārraidītie faili netiks bojāti)? [Restore Factory settings]	<ul style="list-style-type: none"> Jā [Yes] Nē [No]

1 SVARĪGA DROŠĪBAS INFORMĀCIJA

Modifikācijas

Modifikācijas, ko nav atļāvis ražotājs, var liegt lietotāja tiesības lietot šo ierīci.

Informācija par autortiesībām

Visi citu marku un ierīču nosaukumi ir to attiecīgo firmu un organizāciju preču zīmes.

Jebkuru ierakstu, lejupielādētu no interneta vai veidotu no audio diskietiem, neatļauta kopēšana ir autortiesību un starptautisko līgumu pārkāpums.

Ar autortiesībām aizsargāta materiāla, tai skaitā datorprogrammu, failu, pārraižu un skaņas ierakstu, neatļautu kopiju veidošana var būt autortiesību pārkāpums un nozīmēt kriminālu atbildību. Šo aprikojumu nedrīkst izmantot šādiem mērķiem.

Windows Media un Windows logo ir Microsoft Corporation ASV un/ vai citās valstīs reģistrētas preču zīmes.



**Esiet atbildīgs
Ievērojiet autortiesības**

Philips ciena citu intelektuālo īpašumu, un lūdz Jūs darīt to pašu.

Internetā atrodamais multimediju piedāvājums var būt radīts un/vai izplatīts bez tā sākotnējā autortiesību turētāja piekrišanas.

Neautorizēta satura kopēšana vai izplatīšana var pārkāpt autortiesību likumus dažādās valstīs, ieskaitot Jūsu zemi.

Autortiesību likumdošanas ievērošana paliek kā Jūsu atbildība.

Audio ierakstu veidošana un pārsūtīšana no Jūs datora ir atļauta tikai publisku domēnu vai pienācīgu autortiesību aizsardzības gadījumā. Šādu satura Jūs drīkstat izmantot tikai privātiem, nekomerčiāliem mērķiem un Jums jāievēro iespējamās autortiesību aizsardzību nodrošinošās instrukcijas, kuras piedāvā darba autortiesību turētāji. Šādās instrukcijās var būt norādīts, ka tālāku kopiju izgatavošana ir aizliegta. Video ieraksti var būt aizsargāti ar pretkopēšanas tehnoloģijām, kas neatļauj tālāku kopiju veidošanu. Šādās situācijās ieraksta funkcija nestrādās, un Jūs par to tiksiet informēti ar ziņojuma starpniecību.

Dati

Philips ir solījis uzlabot Jūsu produkta kvalitāti un paplašināt Philips lietotāja pieredzi. Lai saprastu šīs ierīces izmantošanas profilu, šī ierīce ieraksta zināmu informāciju/ datus Jūsu ierīces energoneatkarīgajā atmiņā. Šie dati tiek izmantoti kļūdu vai problēmu, ar kuriem lietotājs var saskarties ierīces izmantošanas procesā, identifikācijai un noteikšanai. Dati, piemēram, par to, cik ilgs ir atskaņošanas laiks mūzikas režīmā, cik ilgs ir atskaņošanas slauks uztvērēja režīmā un cik reizes bateriju zema līmeņa enerģija ir noteikta, tiks saglabāti. Saglabātie dati neatklāj izmantot saturu vai mediju, kas izmantots ierīcei vai lejupielādēšanas avotu. Saglabātie dati tiek izmantoti TIKAI tad, ja lietotājs ierīci atgriež Philips servisa centrā un tikai tam, lai vienkāršotu kļūdas noteikšanu un novēršanu. Saglabātajiem failiem ir jābūt lietotājam pieejamiem pēc pirmā lietotāja pieprasījuma.

Produkta otrreizējā pārstrāde

Jūsu ierīce ir veidota un ražota, izmantojot augstas kvalitātes materiālus un sastāvdaļas, ko var pārstrādāt un izmantot atkārtoti.

Kad ierīcei ir pievienots šis pārsvītrotās riteņotās atkritumu kastes simbols, tas nozīmē, ka ierīce atbilst Eiropas Direktīvai 2002/96/EC.



Nekad neizmetiet Jūsu veco aprikojumu kopā ar majsaimniecības atkritumiem. Lūdzam izziņāt vietējos noteikumus par atsevišķās savākšanas punktiem elektriskajām un elektroniskajām precēm.

1 SVARĪGA DROŠĪBAS INFORMĀCIJA

Pareiza atbrīvošanās no Jūsu vecajām ierīcēm palīdzēs izvairīties no iespējamām negatīvām sekām dabai un cilvēku veselībai.

Jūsu produktā ir iebūvētas pārlādējamās baterijas, uz kurām attiecas Eiropas Direktīva 2006/66/EC, kas nozīmē, ka šo produktu nedrīkst izmest kopā ar parastajiem majsaimniecības atkritumiem. Lai nodrošinātu Jūsu ierīces drošumu un funkcionalitāti, vienmēr nogādājiet Jūsu ierīci oficiālajos servisa centros, kur profesionālis var nomainīt iebūvēto bateriju, kā tas parādīts:

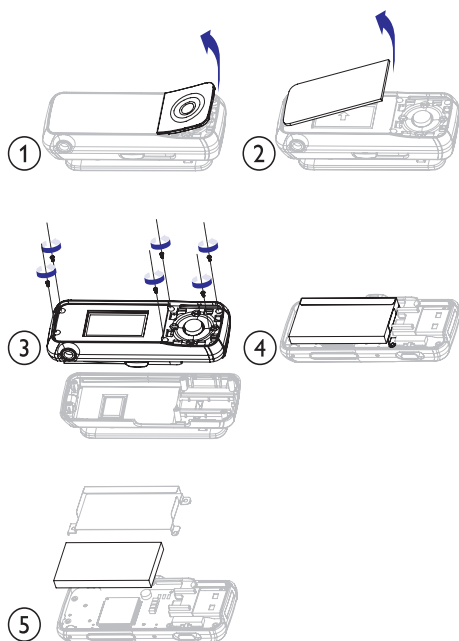

Lūdzu, izlasiet vietējos noteikumus par tikai baterijām paredzētajām savākšanas vietām, jo pareiza atbrīvošanās no vecā aprīkojuma palīdzēs izvairīties no iespējamām negatīvām sekām apkārtējai videi un cilvēku veselībai.

Paziņojums Eiropas Savienībai

Šī ierīce atbilst Eiropas Savienības radio traucējumu prasībām.

8 IESTATĪJUMI

Turpmāk aprakstīts, kā pārvietoties un pielāgot iestatījumus:

1. Nospiediet ▲/▼, lai izvēlētos opciju.
2. Nospiediet ►||, lai apstiprinātu izvēli un pārietu uz nākamo līmeni (ja pieejams).
3. Spiediet ↶, lai atgrieztos iepriekšējā līmenī.
4. Turiet nospiestu ↶, lai izietu no iestatījumu izvēlnes.

Iestatījumu izvēlnē ⚙ šādas opcijas ir pieejamas:

Iestatījums	Atkārtot [Repeat]	Apakš- iespēju izvēlne
Atskaņošanas režīms [Play mode]	Visu atskaņot jauktā secībā	<ul style="list-style-type: none"> • Atkārtošana izslēgta [Repeat off] (pēc noklusējuma) • Atkārtot 1 [Repeat 1] • Atkārtot visu [Repeat all]
	Atskaņošana jauktā secībā [Shuffle]	<ul style="list-style-type: none"> • Atskaņošana jauktā secībā izslēgta [Shuffle off] (pēc noklusējuma) • Visu atskaņot jauktā secībā [Shuffleall]
Skaņas iestatījumi [Sound settings]	Ekvilaizeri	<ul style="list-style-type: none"> • Izslēgts [Off] (pēc noklusējuma) • [Rock] • [Funk] • [Hip Hop] • [Jazz] • [Classic] • [Techno] • [Custom]
	Skaņas stipruma ierobežošana (volume limit)	<ul style="list-style-type: none"> • Izslēgts [Off] (pēc noklusējuma) • Iestatīt
Displeja iestatījumi [Display settings]	Tēma [Theme]	<ul style="list-style-type: none"> • Melns [Black] (pēc noklusējuma) • Rozā [Pink] • Ziils [Blue]
	Ekrāna izslēgšanās taimeris [Screen off timer]	<ul style="list-style-type: none"> • 40 sek (pēc noklusējuma) • 50 sek. • 60 sek. • Vienmēr ieslēgts [Always on]
Ekrāna rotēšana [Rotate screen]		<ul style="list-style-type: none"> • 0° (pēc noklusējuma) • 180°

7 IERAKSTĪŠANA

Ierakstu augšupielādēšana datorā

1. Pieslēdziet Digitālā Audio atskaņotāju Jūsu datoram (izlasiet šīs lietošanas pamācības nodaļu 'Pieslēgšana').
2. Datorā, **Windows® Explorer** programmā izvēlieties Digitālā Audio atskaņotāju.
3. Izvēlieties **Recordings** (ieraksti) > **Voice** (balss) vai FM radio.
4. Kopējiet un ielīmējiet ierakstus jebkurā vietā Jūsu datorā.

Piezīme

- * FM radio ierakstīšanas iezīme ir pieejama tikai dažām versijām. Apskatiet Digitālā Audio atskaņotāja displeja uz ekrāna izvēlnē, lai uzzinātu, kādas iezīmes ir pieejamas Jums.

Ierakstu dzēšana

Lietojiet datoru, lai dzēstu ierakstus no Digitālā Audio atskaņotāja.

1. Pieslēdziet Digitālā Audio atskaņotāju Jūsu datoram (izlasiet šīs lietošanas pamācības nodaļu 'Pieslēgšana').
2. Datorā, **Windows® Explorer** programmā izvēlieties Digitālā Audio atskaņotāju.
3. Izvēlieties **Recordings** (ieraksti) > **Voice** (balss) vai FM radio.
4. Izvēlieties ierakstu, ko vēlaties dzēst.
5. Uz datora spiediet **Delete** (dzēst).
↳ Izvēlētais ieraksts ir izdzēsts.

Piezīme

- * FM radio ierakstīšanas iezīme ir pieejama tikai dažām versijām. Apskatiet Digitālā Audio atskaņotāja displeja uz ekrāna izvēlnē, lai uzzinātu, kādas iezīmes ir pieejamas Jums.

Digitālā Audio atskaņotāja lietošana datu failu pārnēsāšanai

Jūs varat lietot Digitālā Audio atskaņotāju datu failu saglabāšanai pārnēsāšanai:

1. Pieslēdziet Digitālā Audio atskaņotāju Jūsu datoram (izlasiet šīs lietošanas pamācības nodaļu 'Pieslēgšana un lādēšana').
2. Uz datora, esot **Windows® Explorer** programmā, kopējiet datu failus un ielīmējiet tos Digitālā Audio atskaņotājā.

Padoms

- Lietojiet datoru datu failu pārraidīšanai atpakaļ uz datoru vai to dzēšanai no Digitālā Audio atskaņotāja.

2 JŪSU JAUNĀS DIGITĀLĀ AUDIO ATSKAŅOTĀJS

GoGear Mix atskaņotājs ļauj Jums:

- Atskaņot MP3 un neaizsargātus WMA failus;
- Klausīties FM radio;
- Veikt ierakstus.

Kas atrodas iepakojumā

Pārbaudiet, vai esat saņēmuši šādus priekšmetus:

Atskaņotājs



Austiņas



Ātrā starta padomdevējs



Piezīme

- Attēli kalpo tikai uzziņas vajadzībām. Philips patur tiesības mainīt krāsu/ dizainu bez brīdinājuma.

3 DARBĪBU SĀKOT

Vadību un savienojumu pārskats

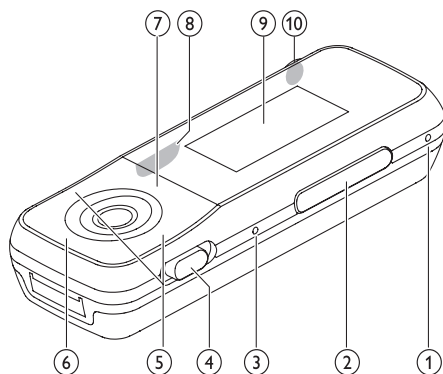

a.	MIC	mikrofons
b.	-VOL+	nospiediet: palielina/ samazina skaļumu turiet nospiestu: palielina/ samazina skaļumu ātri
c.	RESET	nospiediet: atiestata Digitālā Audio atskaņotāju
d.		pārbīdīd: bloķē/ atbloķē visus taustiņus, izņemot VOL (skaņa) + pārbīdīd un turiet: ieslēdz/ izslēdz Digitālā Audio atskaņotāju
e.		nospiediet: ritina augšup/ lejup turiet nospiestu: ritina augšup/ lejup lielā ātrumā
f.		nospiediet: sāk/ pauzē atskaņošanu
g.		nospiediet: atgriežas vienu līmeni atpakaļ turiet nospiestu: atgriežas galvenajā izvēlnē
h.		izbīdīd: pagarina USB savienojuma kontaktu
i.		displejs
j.		austiņu kontakts

Brīdinājums

- Skaļu skaņu klausīšanās ilgāk nekā īsu brīdi var izraisīt klausītāja dzirdes traucējumus.

Jūs varat uzstādīt GoGear Mix atskaņotāja skaļuma līmeni, lai ierobežotu skaļuma izeju.

- Galvenajā izvēlnē izvēlieties **[Settings]** (Iestatījumi) > **[Sound settings]** (skaņas iestatījumi) > **[Volume limit]** (skaļuma ierobežošana).
- Spiediet +/- skaļuma vadības, lai regulētu līmeni.
- Spiediet , lai apstiprinātu.
↳ Kad Jūs uzstādāt skaļuma ierobežojumu, GoGear Vibe atskaņotājs vairs nevar pārsniegt uzstādīto skaļuma līmeni, pat tad, ja Jūs spiežat skaļuma + taustiņu.

Lai atkal ieslēgtu maksimālo skaļumu:

- Izvēlieties **[Settings]** (Iestatījumi) > **[Sound settings]** (skaņas iestatījumi) > **[Volume limit]** (skaļuma ierobežošana).
- Uzstādi skaļuma līmeni līdz maksimumam.
- Spiediet , lai apstiprinātu.

Galvenās ierīces pārskats

Izvēlne	Režīms	Lai
	Mūzika	atskaņotu mūzikas celiņus
	FM radio	klausītos FM radio
	Ierakstīšana	ierakstītu vai klausītos ierakstus
	Mapes pārskats	apskatītu mapes failus
	Iestatījumi	uzstādītu Jūsu GoGear Vibe atskaņotāja iestatījumus
	Pašreiz atskaņo	parādītu pašreizējās atskaņošanas ekrānu

7 IERAKSTĪŠANA

Ierakstīšana no FM radio (pieejams tikai dažām versijām!)

- Galvenajā izvēlnē izvēlieties > **[Start FM radio recording]** (sākt FM radio ierakstu).
 - Spiediet , lai pārslēgtos starp ierakstīšanu un pauzēšanu.
- Spiediet , lai beigtu ierakstīšanu.
- Spiediet , lai saglabātu ierakstu, vai spiediet , lai atceltu.
↳ Ieraksti ir saglabāti atskaņotājā (faila nosaukuma formāts: FMRECXXX.MP3, kur XXX ir ieraksta numurs, kas tiek noteikts automātiski).

Padoms

Jūs savus ierakstus varat atrast **[Recording library]** (ierakstu bibliotēka) > **[FM radio]** (FM radio).

Audio/ balss ierakstīšana

Šeit aprakstīts, kā Jūs varat veikt audio/ balss ierakstus ar iebūvēto mikrofoni (izlasiet nodaļu 'Pārskats', lai noskaidrotu, kur atrodas iebūvētais mikrofons).

- Galvenajā izvēlnē izvēlieties **[Start voice recording]** (sākt balss ierakstu).
 - Spiediet, lai pārslēgtos starp ierakstīšanu un pauzēšanu.
- Spiediet , lai beigtu ierakstīšanu.
- Spiediet , lai saglabātu ierakstu, vai spiediet , lai atceltu.
↳ Ieraksti ir saglabāti atskaņotājā (faila nosaukuma formāts: VOICXXX.MP3, kur XXX ir ieraksta numurs, kas tiek noteikts automātiski).

Padoms

- Jūs savus ierakstus varat atrast **[Recording library]** (ierakstu bibliotēka) > **[Voice]** (balss ieraksti).

Ieraksta klausīšanās

- Galvenajā izvēlnē izvēlieties .
FM radio ierakstu* klausīšanās:
 - Galvenajā izvēlnē izvēlieties **[Recordings library]** (ierakstu bibliotēka) > **[FM radio]** (FM radio).

- Izvēlieties ierakstu.
- Spiediet , lai atskaņotu Jūsu ierakstu.

Piezīme

- * FM radio ierakstīšanas iezīme ir pieejama tikai dažām versijām. Apskatiet Digitālā Audio atskaņotāja displeja uz ekrāna izvēlnē, lai uzzinātu, kādas iezīmes ir pieejamas Jums.

Audio/ balss ieraksta klausīšanās:

- Galvenajā izvēlnē izvēlieties **[Recordings library]** (ierakstu bibliotēka) > **[Voice]** (balss).
- Izvēlieties ierakstu.
- Spiediet , lai atskaņotu Jūsu ierakstu.

6 RADIO

FM radio klausīšanās

- Galvenajā izvēlnē izvēlieties , lai uzstādītu radio režīmu.
 - Austiņu kabelis darbojas arī kā FM antena.



Manuālā radio staciju uztveršana

Esot  režīmā Jūs varat manuāli uztvert radio staciju:



- Lai meklētu nākamo stiprāko signālu, turiet nospiešu ▲/▼.
- Lai precizāk uztvertu frekvenci, īsi spiediet ▲/▼.

Automātiskā radio staciju uztveršana

Digitālā Audio atskaņotāja automātiskās uztveršanas iezīme palīdz Jums atrast radio stacijas un saglabāt tās ar kārtas numuru.

- Esot  režīmā, izvēlieties **[Auto tune]** (automātiskā uztveršana).
 - ↳ Radio automātiski uztver radio stacijas un saglabā frekvences pie saglabātajām radio stacijām.
 - ↳ Ir pieejamas 20 vietas saglabātajām stacijām.
 - ↳ Lai beigtu automātisko uztveršanu, spiediet .
 - ↳ Lai izietu no radio režīma, 2 sekundes turiet nospiešu .

Saglabātas radio stacijas atskaņošana

- Esot  režīmā, Jūs varat atskaņot iepriekš saglabātas radio stacijas:
- Spiediet ▲/▼, lai pārietu uz citu saglabāto radio staciju.
- Lai meklētu nākamo stiprāko signālu, 2 sekundes turiet nospiešu ▲/▼.
 - Lai izietu no radio režīma, 2 sekundes turiet nospiešu .

Piezīme

- Jūs varat atskaņot saglabātas radio stacijas tikai pēc tam, kad esat saglabājuši radio stacijas. (12. lpp. izlasiet nodaļu 'Automātiskā radio staciju uztveršana').

3 DARBĪBU SĀKOT

Pieslēgšana un lādēšana

GoGear Mix atskaņotājam ir iebūvēta baterija, kas var tikt lādēta caur datora USB portu.

Digitālā Audio atskaņotāja pieslēgšana datoram

- Izbīdiēt Digitālā Audio atskaņotāja integrēto USB kontaktu.
- Pieslēdziet USB kabeļa kontaktu Jūsu datora brīvam USB portam.
- Ieslēdziet Jūsu datoru.
 - ↳ GoGear Mix atskaņotājs lādējas.

Piezīme

- Pirmo reizi izmantojot atskaņotāju, lādējiet to vismaz 3 stundas.
- Lādēšanas animācija beidzas un  ikona tiek parādīta, kad lādēšana ir pabeigta.

Kad Jūs pieslēdzat Digitālā Audio atskaņotāju datoram pirmo reizi, uznirstošs logs parādās:





- Izvēlieties **Install Philips Device Manager** (instalējiet programmu Philips Device Manager).
- Izpildiet ekrānā redzamās instrukcijas, lai pabeigtu instalēšanu.

Ja uznirstošais logs automātiski neparādās:

- Izvēlieties **My Computer** (Windows XP/Windows 2000)/ **Computer** (Windows Vista).
- Uzklīkšķiniet peles labo taustiņu uz Philips GoGear Mix.
- Izvēlieties **Install Philips Device Manager**.
- Izpildiet ekrānā redzamās instrukcijas, lai pabeigtu instalēšanu.

Bateriju enerģijas līmeņa indikators

Aptuvenais Jūsu baterijas uzlādes līmenis tiek norādīts sekojoši:

				
100%	75%	50%	25%	0%

- ↳ Mirgojoša baterijas ikona norāda uz to, ka baterijas ir gandrīz izlādējusies. Atskaņotājs saglabā visus iestatījumus un izslēdzas mazāk 60 sekunžu laikā.

Piezīme

- Pārlādējamām baterijām ir ierobežots uzlādes ciklu skaits. Baterijas mūžs un pārlādēšanas ciklu skaits var mainīties atkarībā no lietošanas un iestatījumiem.
- Lādēšanas animācija beidzas un  ikona tiek parādīta, kad lādēšana ir pabeigta.

Padoms

- Jūs varat taupīt bateriju enerģiju un palielināt GoGear Vibe atskaņotāja atskaņošanas laiku, ja Jūs izpildāt šādu procedūru, ejiet uz  > **[Display settings]** (Displeja iestatījumi) > **[Screen off timer]** (ekrāna izslēgšanās taimeris) un pārlicinieties, ka īsākais laika taimera iestatījums ir izvēlēts.

Digitālā Audio atskaņotāja droša atvienošana

Lai nodrošinātos no datu zuduma, šādi atvienojiet Digitālā Audio atskaņotāju no Jūsu datora:

- Uz Jūsu datora izslēdziet visas darbības, kas aktivizētas Digitālā Audio atskaņotājam.
- Uzklīkšķiniet uz  Jūsu datora rīku joslā.
- Sagaidiet apstiprinājumu tam, ka GoGear Mix atskaņotāju var droši atslēgt, tad atvienojiet Digitālā Audio atskaņotāju no USB porta.

Programmatūras instalēšana

Digitālā Audio atskaņotājs ir aprīkots ar šādām programmatūrām:

- Philips Device Manager (palīdz Jums iegūt Digitālā Audio atskaņotāja programmatūras atjauninājumus)

GoGear Mix atskaņotājā ir saglabāta šāda informācija:

- Ātrā starta padomdevējs
- Lietošanas pamācība
- Bieži uzdoti jautājumi.

4 GOGEAR MIX ATSKAŅOTĀJA IESLĒGŠANA UN IZSLĒGŠANA

1. Lai pārslēgtos starp ieslēgšanas un izslēgšanas režīmiem, pārbīdīet un paturiet  apmēram 2 sekundes.

Automātiskā pārslēgšanās gaidīšanas režīma un izslēgšanās

GoGear Mix atskaņotājam ir automātiskās pārslēgšanās gaidīšanas režīmā un izslēgšanās iezīme, kas nodrošina bateriju enerģijas taupīšanu.

Pēc 10 minūšu ilga nenodarbinātības perioda (mūzika netiek atskaņota, neviens taustiņš netiek nospiests), GoGear Mix atskaņotājs izslēdzas.



1. Pārbīdīet un paturiet  apmēram 2 sekundes, lai atkal ieslēgtu GoGear Mix atskaņotāju.

Digitālā Audio atskaņotājam ir bloķēšanas slēdzis, lai nodrošinātos pret netīšu darbību.

1. Lai bloķētu taustiņus atskaņošana laikā, pārbīdīet slīdni  pozīcijā.
↳ Visi taustiņi, izņemot skaļuma taustiņus, ir bloķēti, un displejs rāda bloķēšanas ikonu.
2. Lai atkal atbloķētu taustiņus, pārbīdīet slīdni centrālajā pozīcijā.

5 MŪZIKA

Mūzikas klausīšanās

1. Galvenajā izvēlnē izvēlieties , lai reģistrētu mūzikas režīmu.
2. Pārvietojieties pa apakš-izvēlnēm, lai izvēlētos Jūsu mūziku.
3. Spiediet , lai atskaņotu.
 - Spiediet , lai pārslēgtos starp atskaņošanu un pauzēšanu.

Jūsu mūzikas organizēšana GoGear Mix atskaņotājā

GoGear Mix atskaņotājs var saglabāt simtiem mūzikas ierakstu. Lai organizētu un noteiktu konkrēta ieraksta atrašanās vietu, GoGear Mix atskaņotājs ļauj Jums šķirot mūziku mapēs.

1. Laikā, kad GoGear Mix atskaņotājs ir pieslēgts datora USB portam, atveriet **Windows® Explorer** programmu.
2. Izveidojiet mapes GoGear Mix atskaņotājam lielapjoma atmiņā.
3. Izpildiet 'pacelt un pārnest' paņēmienu darbības, lai šķirotu Jūsu failus mapēs.

Jūsu mūzikas atrašana

Galvenajā izvēlnē izvēlieties , lai reģistrētu mūzikas režīmu. Digitālā Audio atskaņotājs piedāvā šādas izvēlnes iespējas:

[All songs] (visas dziesmas)

- Alphabetically listed tracks (alfabēta secībā parādīti ieraksti)

[Artists] (māksliniekus)

- Alphabetically listed artists (alfabēta secībā parādīti mākslinieki)
- Alphabetically listed albums (alfabēta secībā parādīti albumi)
- Tracks listed in album order (Ieraksti parādīti albuma secībā)

[Albums] (albumus)

- Alphabetically listed albums (alfabēta secībā parādīti albumi)
- Tracks listed in album order (Ieraksti parādīti albuma secībā)

[Playlists] (atskaņojamos sarakstus)

- [Playlist on the go] (Kārtas secībā)
- Tracks listed in playlist order (Ieraksti parādīti atskaņojamā saraksta secībā)



Piezīme

- Alternatīvi Jūs varat izvēlēties  galvenajā izvēlnē un atrast Jūsu failus mapju pārskatā.