

# brugermanual

käyttöoppaita | uživatelské příručky | felhasználói útmutatók  
instrukcje obsługi | používateľské príručky | руководство пользователя  
εγχειρίδιο χρήσης

## Digital audioafspiller

Digitaalinen soitin | Digitální audiopřehrávač | Digitális audielejátszó  
Cyfrowy odtwarzacz muzyczny | Digitálny audioprehrávač  
Цифровой аудиоплеер | Συσκευή ψηφιακού ήχου



**GoGear**<sup>™</sup>

**PHILIPS**

# Życzymy przyjemnego korzystania z urządzenia.

Po przejściu na stronę internetową: [www.philips.com/support](http://www.philips.com/support) i wprowadzeniu nazwy produktu będzie można przeglądać:

- często zadawane pytania (FAQ);
- najnowsze instrukcje obsługi i podręczniki
- najnowsze oprogramowanie dla komputerów dostępne do pobrania.
- pliki z aktualizacjami oprogramowania sprzętowego

W przypadku aktualizacji odtwarzacza zaleca się zarejestrowanie go na stronie

[www.philips.com/register](http://www.philips.com/register)

Pozwoli to na jak najszybsze powiadomianie o nowych nieodpłatnych aktualizacjach.

Numer modelu i numer seryjny można znaleźć na etykiecie obok złącza USB.

## Informacje o urządzeniu

Twoje nowe urządzenie oferuje następujące funkcje:

- odtwarzanie plików MP3 i WMA (patrz część **TRYB MUZYCZNY**)
- radio UKF\* (patrz część **TRYB RADIA**)
- Nagrywanie: radio FM\* i głos (patrz część **NAGRYWANIE**)

*\*Radio UKF dostępne jest tylko w niektórych wersjach regionalnych*

### Akcesoria



sruclankowe



USB kabel



Pasek na szyję



Odtwarzacz CD-ROM z instrukcją użytkownika, sterownikami i oprogramowaniem do zarządzania muzyką.

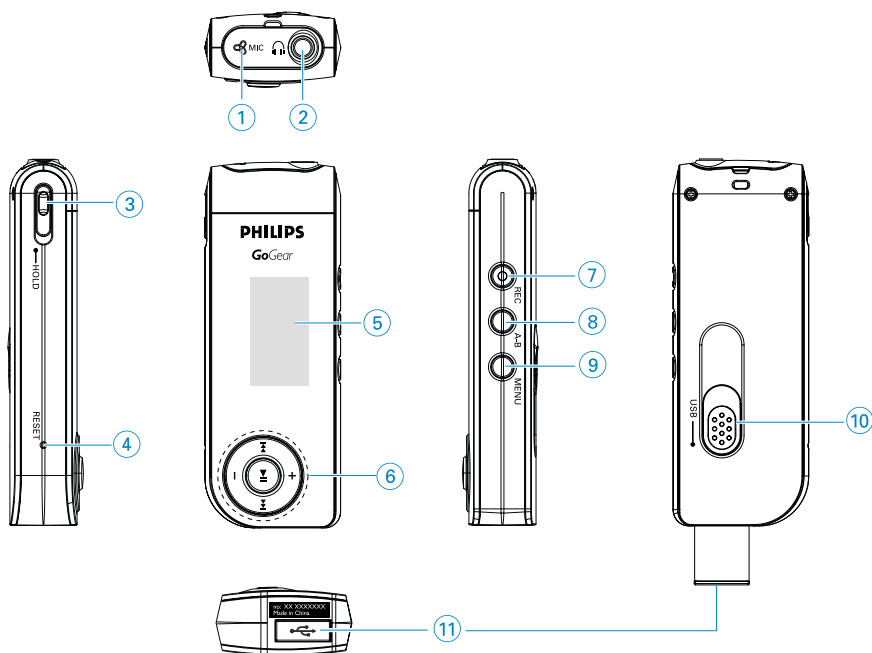

## Przegląd elementów sterujących i połączeń

- |   |              |  |
|---|--------------|--|
| ① | MIC          | Mikrofon   |
| ② | 🎧            | Gniazdo słuchawkowe  |
| ③ | HOLD         | Zablokowanie używania przycisków   |
| ④ | RESET        | Przywracanie ustawień odtwarzacza  |
| ⑤ | Wyświetlacz  | Wyświetla w sposób dynamiczny menu, opcje i informacje o utworze.  |
| ⑥ | ⏮ / ⏭        | Rewind / Fast forward (Cofanie / Przewijanie do przodu),<br>Up / Down to 1 level (Kursor w górę / w dół do poziomu 1)                            |
|   | ⏸            | Włączanie / wyłączenie i Odtwarzanie / Pauza potwierdzenie<br>ustawienia menu  |
|   | Volume + / - | Zmiana głośności; Scroll (Przewijanie); SuperScroll<br>(Szybkie wyszukiwanie); Skip to previous / next<br>(Przejdź do poprzedniego / następnego) |
| ⑦ | REC          | Rozpoczęcie lub zakończenie nagrywania głosu lub audycji radiowej  |
| ⑧ | A - B        | Aby powtórzyć fragment utworu lub odtwarzając go w p'li  |
| ⑨ | MENU         | Udostępnia opcje menu  |
| ⑩ | Wtyk USB     | Podłącz lub odłącz złącze USB  |
| ⑪ | Port USB     | Złącze kabla USB   |

# Czynności wstępne

## Instalacja oprogramowania

- 1 Włóż dostarczony w zestawie dysk CD do stacji dysków CD-ROM komputera. Jeśli płyta CD nie zostanie uruchomiona automatycznie, kliknij plik **.exe**, który znajduje się w katalogu głównym płyty.
- 2 Wybierz język. Aby zainstalować programy **Musicmatch® Jukebox** i **Menedżer urządzeń**, postępuj zgodnie z instrukcjami wyświetlanymi na ekranie komputera.

### UWAGA!

Użytkownicy systemu Windows 98 SE:

Aby uniknąć problemów z instalacją **NIE NALEŻY PODŁĄCZAĆ** urządzenia odtwarzacza do komputera PC, dopóki instalacja nie zostanie zakończona.

## Zasilanie odtwarzacza

Odtwarzacz jest wyposażony w akumulator ładowany przez port USB. Aby naładować akumulator odtwarzacza, należy przesunąć złącze USB do pozycji LOCK (Blokada). Podłącz odtwarzacz bezpośrednio do portu USB komputera.

- ➔ Po podłączeniu odtwarzacza wyświetlony zostanie ekran połączenia USB.



Ładuj akumulator odtwarzacza przez 4 godziny lub do momentu, gdy ikona  akumulatora przestanie migać.

*Uwaga: Akumulator nie jest ładowany, gdy komputer nie jest włączony.*

## Porządkowanie i przesyłanie muzyki

Po podłączeniu do portu USB odtwarzacz zostanie wyświetlony jako nowe urządzenie pamięci masowej w Eksploratorze Windows.

Połączenie USB umożliwia porządkowanie plików znajdujących się w urządzeniu oraz przesyłanie do urządzenia plików z komputera.

- 1 Kliknij i zaznacz jeden lub kilka utworów, które mają zostać przesłane między odtwarzaczem a komputerem.
- 2 Przeciągnij i upuść pliki we właściwym miejscu, aby je przesłać.

## Odłącz ostrożnie

Należy go zamknąć wszystkie programy współpracujące z odtwarzaczem. Ostrożnie wyjmij urządzenie, klikając przycisk  na pasku zadań.

**Użytkownicy systemu WINDOWS 98SE:** w tym systemie nie ma ikony .

Po zakończeniu przesyłania danych wystarczy odłączyć urządzenie.

(Brak animacji oznacza zakończenie przesyłu plików.)



# Zasilacz

Włączanie: Naciśnij i przytrzymaj przycisk ►|| aż wyświetli się ekran powitalny PHILIPS.

Wyłączanie: Ponownie naciśnij i przytrzymaj przycisk ►|| aż do zniknięcia obrazu z ekranu.







## WSKAZÓWKA

Urządzenie wyłącza się samoczynnie, jeśli nie odtwarza muzyki ani nie jest używane w inny sposób przez czas zdefiniowany w opcji **SETTINGS** (Ustawienia) > **TIME OUT** (Limit czasu).

## Wskaźnik poziomu energii akumulatora

Przybliżony poziom naładowania akumulatora można sprawdzić na wyświetlaczu.

-  Akumulator całkowicie naładowany
-  Akumulator naładowany w dwóch trzecich
-  Akumulator naładowany do połowy
-  Niski poziom naładowania akumulatora
-  Rozładowany akumulator







## WSKAZÓWKA

Gdy baterie są bliskie wyczerpania, miga symbol niskiego poziomu naładowania akumulatorów . Oznacza to, że pozostało mniej niż 60 sekund do wyłączenia się urządzenia. Przed wyłączeniem zapisane zostaną wszystkie ustawienia i niedokończone nagrania.

## Menu główne

Po włączeniu urządzenia wyświetlane jest ROOT MENU (Menu główne) lub naciśnij i przytrzymaj przycisk MENU, aby przejść do menu.

 Music	Odtwarzanie ulubionych cyfrowych utworów muzycznych
 Radio	Odbiór i słuchanie stacji radiowych
 Recordings	Odtwarzanie, zarządzanie i tworzenie nagrań
 Folder	Przeglądanie utworów według folderów

## Nawigacja

Urządzenie wyposażone jest w intuicyjny system menu, który umożliwia dostęp do ustawień i funkcji. Aby przeglądać menu, użyj przycisków +, -, ⏪, ⏩. Naciśnij ▶, aby potwierdzić wybór.

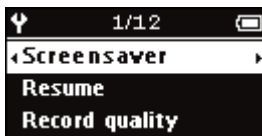

Aby opuścić aktualny tryb lub zakończyć odtwarzanie, naciśnij przycisk MENU / ⏪.

# Biblioteka muzyczna: Odtwarzanie (dot. także odtwarzania nagrań)

W menu głównym wybierz opcję MUSIC (Muzyka), aby przejść do opcji MUSIC library (Biblioteka muzyczna). Po naciśnięciu przycisku ►||, urządzenie odtworzy w porządku alfabetycznym całą zawartość biblioteki muzycznej.

Podstawowe operacje	Przycisk, który należy nacisnąć
Odtworzenie następnego lub poprzedniego utworu	Naciśnij przycisk 3 ►►
Odtworzenie następnego lub poprzedniego utworu	Appuyer sur ◀◀
Wstrzymanie odtwarzania muzyki	Naciśnij przycisk ►  ; w trakcie odtwarzania
Wyszukiwanie do przodu	Naciśnij do połowy i przytrzymaj ►►
Wyszukiwanie do tyłu	Naciśnij do połowy i przytrzymaj ◀◀
Regulacja głośności	+ / -

## Widok folderów (FOLDER)

- 1 W widoku folderów (Folder) utwory muzyczne i nagrania wyświetlane są w kolejności alfabetycznej.  
W menu głównym wybierz opcję FOLDER VIEW (Widok folderów), aby przejść do widoku folderu.  
W widoku folderu utwory w folderach wyświetlane są w kolejności, w której zostały przeniesione metodą przeciągnij i upuść.  
Foldery i utwory zostaną uszeregowane w kolejności alfabetycznej.
- 2 Za pomocą przycisku + przejdź do poprzedniego utworu lub folderu.  
Za pomocą przycisku - przejdź do następnego utworu lub folderu.  
Za pomocą przycisku ►► otwórz folder.  
Za pomocą przycisku ◀◀ przejdź w górę, do następnego poziomu folderów.
- 3 Naciśnij ►||, aby wybrać pozycję.  
→ Wyświetlone zostanie małe okno podręczne.
- 4 Wybierz opcję **Play** (Odtwarzaj), aby rozpocząć odtwarzanie utworów od zaznaczonego miejsca w folderze.  
Wybierz opcję **Delete** (Usuń), aby usunąć zaznaczoną pozycję.



### WSKAZÓWKA

W widoku folderu można usuwać jedynie utwory (nie można usuwać folderów).

# Zaawansowane funkcje odtwarzania



## odtworzenie z powtarzaniem A-B

Aby powtórzyć fragment utworu lub odtwarzać go w pętli:

- 1 Naciśnij przycisk **A-B** na początku wybranego fragmentu;  
➔ Na ekranie zostanie wyświetlona litera **A+**.
- 2 Naciśnij przycisk **A-B** ponownie na końcu wybranego fragmentu;  
➔ Na wyświetlaczu wyświetli się znak **A+B** rozpocznie się powtórne odtwarzanie fragmentu.









## TRYBY ODTWARZANIA

W zależności od wybranej opcji urządzenie może odtwarzać utwory w kolejności losowej  (odtworzenia losowego) i / lub w trybie powtarzania  powtarzania).

## Zmiana trybu odtwarzania

- 1 Naciśnij przycisk **MENU**. Wybierz opcję **Play modes** (Tryby odtwarzania).
- 2 Za pomocą przycisków przewijania wybierz następujące opcje.

ikona		Znaczenie
	Repeat 1	Odtwarzanie wielokrotne jednego utworu
	Repeat all	Odtwarzanie wielokrotne wszystkich utworów
	Shuffle	Odtwarzanie losowe wszystkich utworów
	Shuffle repeat	Wielokrotne odtwarzanie losowe wszystkich utworów
	Repeat folder	Wielokrotne odtwarzanie wszystkich utworów w folderze
	Shuffle folder	Odtwarzanie losowe wszystkich utworów w folderze
	Wyłączone	Odtwarzanie w trybie zwykłym



## Korektor

Utwory mogą być odtwarzane z różnymi ustawieniami korektora dźwięku.

### Zmiana ustawień korektora dźwięku

- 1 Naciśnij przycisk **MENU**. Wybierz opcję **EQUALIZER** (Korektor).
- 2 Używając przycisków przewijania, wybierz opcję **Rock, Funk, Jazz, Classic** (Klasyczna), **Hip Hop, Dance, Custom** (Własne) lub **Off** (Wył.).

### Własne ustawienia korektora dźwięku

Opcja ta oferuje 5 regulowanych pasm: tony najniższe, niskie, średnie, wysokie i najwyższe.

- 1 Naciśnij przycisk **MENU**. Wybierz kolejno opcje **EQUALIZER** (Korektor) > **Custom** (Własne).
- 2 Naciśnij przycisk **◀◀** lub **▶▶**, aby wybrać pasmo.  
→ Wybrane pasmo zacznie migać.
- 3 Za pomocą przycisku **+** możesz zwiększać wartość ustawienia pasma. Za pomocą przycisku **-** możesz zmniejszać wartość ustawienia pasma.
- 4 Zapisane własne ustawienia korektora dźwięku zostaną od razu zastosowane do słuchanej muzyki.



#### WSKAZÓWKA

- Naciśnij i przytrzymaj przycisk **◀◀**, aby zamknąć ekran własnych ustawień korektora bez zapisywania nowych ustawień.
- Ekran własnych ustawień korektora wygasi się automatycznie, jeśli nie jest używany przez dłużej niż 5 sekund.

# Tryb radia

W menu głównym wybierz opcję RADIO, aby przejść do trybu radia.

## Strojenie ręczne

- 1 Naciśnij przycisk **MENU**. Wybierz opcję **Manual tune** (Strojenie ręczne). Naciśnij **▶▶** aby potwierdzić.
- 2 Naciśnij i przytrzymaj przycisk **◀◀ / ▶▶**, aby wyszukać dostępną stację, lub przycisk **▶▶**, aby wyszukać następną dostępną stację.
- 3 Naciśnij przycisk **▶▶** aby zaprogramować ustawioną częstotliwość.

## Automatyczne strojenie

- 1 Naciśnij przycisk **MENU**. Wybierz opcję **Autotune** (Automatyczne strojenie). Naciśnij **▶▶** aby potwierdzić.  
→ Urządzenie automatycznie wybierze 30 stacji o najsilniejszym sygnale nadawania.

## Słuchanie stacji radiowych

- 1 W menu głównym wybierz opcję **RADIO**, aby przejść do trybu radia.
- 2 Naciśnij przycisk **◀◀** aby przewinąć listę w górę, lub **▶▶** aby przewinąć listę w dół, i wybrać zaprogramowaną stację.
- 3 Zaznaczona stacja będzie odtwarzana automatycznie.

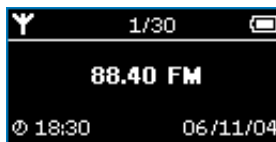

# NAGRYWANIE

Gdy urządzenie nie jest podłączone do komputera, można za jego pomocą nagrywać głos lub audycje radiowe.

## Nagrywanie głosu

- ① Upewnij się, że tryb radia jest wyłączony.
- ② Naciśnij przycisk **REC**, aby rozpocząć nagrywanie głosu.  
➔ Wyświetlony zostanie stan nagrywania.
- ③ Naciśnij ponownie przycisk **REC**, aby zakończyć nagrywanie głosu.  
➔ Wyświetlony zostanie stan zapisywania. Nagranie głosu zostanie zapisane w urządzeniu (nazwa pliku = **VOICE REC > MIC-xxx.wav**; xxx = numer ścieżki).

## Nagrywanie z radia

- ① W menu głównym wybierz opcję **RADIO**, aby przejść do trybu radia.
- ② Naciśnij przycisk **REC**, aby rozpocząć nagrywanie z radia.  
➔ Wyświetlony zostanie stan nagrywania.
- ③ Naciśnij ponownie przycisk **REC**, aby zakończyć nagrywanie z radia.  
➔ Wyświetlony zostanie stan zapisywania. Nagranie z radia zostanie zapisane w urządzeniu. (nazwa pliku = **FM REC > FM-xxx.wav**; xxx = numer ścieżki).

# ODTWARZANIE NAGRAŃ

Użytkownik może znaleźć swoje nagrania w bibliotece nagrań.

## Wyszukiwanie nagrań

- ① W menu głównym wybierz opcję **RECORDING**, aby przejść do biblioteki nagrań. Po naciśnięciu przycisku **▶||** urządzenie odtworzy w porządku alfabetycznym całą zawartość biblioteki nagrań.
- ② Naciśnij **▶||** aby wstrzymać odtwarzanie aktualnego nagrania.
- ③ Naciśnij przycisk **▶▶** aby przejść do następnego nagrania, lub **◀◀** aby powrócić do poprzedniego.



### WSKAZÓWKA

Odtwarzanie nagrań działa tak samo jak w przypadku biblioteki muzycznej (MUSIC). Więcej informacji znajduje się w części „Biblioteka muzyczna: Odtwarzanie” (MUSIC library: Playback).

# Dostosowywanie ustawień

- 1 Naciśnij przycisk **MENU** (Menu), aby przejść do opcji ustawień.
- 2 Naciśnij przycisk **+**, aby przewinąć listę w górę, lub **-**, aby przewinąć listę w dół, i odszukać ustawienie. Naciśnij przycisk **x**, aby przejść do następnego poziomu, lub **◀◀** aby powrócić do poprzedniego.
- 3 Naciśnij przycisk **▶▶** aby potwierdzić wybór.
- 4 Naciśnij przycisk **MENU** (Menu) lub **◀◀**, aby wyjść z aktualnych ekranów ustawień.



## WSKAZÓWKA

- Na wyświetlaczu urządzenia zostaną wyświetlone opcje poszczególnych ustawień.
- W zależności od wybranego trybu dostępne są różne ustawienia.

Ustawienie	Opcje
TRYBY ODTWARZANIA	Repeat 1 (Odtwarzanie wielokrotne) / Repeat all (Wielokrotne odtwarzanie wszystkich utworów) / Shuffle (Odtwarzanie losowe) / Shuffle repeat (Wielokrotne odtwarzanie losowe) / Repeat folder (Wielokrotne odtwarzanie folderu) / Shuffle folder (Losowe odtwarzanie folderu) / Off (Wył.)
Korektor	Rock / Funk / Jazz / Classic (Klasyczna) / Hip Hop / Dance / Custom (Własne) / Off (Wył.)
Delete (Usuń)	
Power save (Oszczędny)	On / Wyłączony
Scroll status (Przewijanie)	Medium (Średnio) / Slow (Wolno) / Fast (Szybko)
Wygaszacz ekranu	
Wyświetlacz	Clock vertical (Zegar pionowo) / Clock horizontal (Zegar poziomo) / Animation (Animacja)
Czas	60 sekund / 30 sekund / 10 sekund / Wyłączony
Time out (Wygaszenie)	3 minut. / 5 minut. / 10 minut. / 30 minut. / Wył.
Ustawianie czasu	15 minut / 30 minut / 45 minut / 60 minut / Off (Wył.)
Wznawianie odtwarzania	On / Wyłączony
Set day and time (Ustawienia daty i godziny)	Day (Dzień), Time (Godzina)
Language (Język)	English / Français/ Deutsch / Español / Italiano / Nederlands / Português / Svenska / Polski
Informacji	FW version (Wersja oprogramowania sprzętowego) / Memory available (Dostępna pamięć)
Ustawienia fabryczne	Przywracanie ustawień fabrycznych

# Informacje na temat oprogramowania Firmware Manager

Pracą urządzenia steruje wewnętrzny program nazywany oprogramowaniem sprzętowym. **Firmware Manager** to menedżer oprogramowania sprzętowego umożliwiający wygodną aktualizację i odtwarzanie ustawień urządzenia.

## Instalacja oprogramowania Firmware Manager

- ① Włóż dostarczony w zestawie dysk CD do stacji dysków CD-ROM komputera.
- ② Postępuj zgodnie z instrukcjami wyświetlanymi na ekranie, aby dokończyć instalację.

## Aktualizacja oprogramowania sprzętowego

- ① Upewnij się, że komputer jest podłączony do sieci telefonicznej i że jest połączony z Internetem.
- ② Podłącz urządzenie do komputera.
- ③ Uruchom program **Firmware Manager**.
- ④ Postępuj według instrukcji na ekranie, aby zakończyć przywracanie oprogramowania sprzętowego.

## Rozwiązywanie problemów

W razie wystąpienia usterki należy wykonać czynności sprawdzające wymienione na kolejnych stronach. Dalszą pomoc i inne wskazówki dotyczące rozwiązywania problemów można także znaleźć na liście często zadawanych pytań pod adresem [www.philips.com/support](http://www.philips.com/support). Jeśli nie uda się znaleźć rozwiązania problemu przy użyciu podanych wskazówek, należy zwrócić się do sprzedawcy lub serwisu.

### OSTRZEŻENIE:

Pod żadnym pozorem nie wolno podejmować prób samodzielnej naprawy urządzenia, gdyż spowoduje to unieważnienie gwarancji.

Problem	Rozwiązanie
Urządzenie zawiesza działanie	Appuyer sur <b>RESET</b>
Urządzenia nie można włączyć	Podłącz urządzenie do komputera. Ładuj akumulator odtwarzacza, gdy ikona akumulatora przestanie migać. Naciśnij przycisk ▶   i uruchom urządzenie. W przypadku błędu urządzenia podłącz je do komputera. Aby przywrócić ustawienia urządzenia, użyj Menedżera oprogramowania sprzętowego.
Urządzenie wyświetla komunikat "Memory Full" (Brak pamięci)	- Podłącz urządzenie do komputera. Usuń niepotrzebne pliki. Ostrożnie odłącz urządzenie od komputera. Ponów nagrywanie.



# Bezpieczeństwo i konserwacja

## Konserwacja

### Aby zapobiec uszkodzeniu lub wadliwemu działaniu:

- Wywołanych przez urządzenia grzewcze lub bezpośrednie działanie promieni słonecznych.
- Nie upuszczać odtwarzacza i nie dopuścić, aby spadały na niego inne przedmioty.
- Nie należy zanurzać urządzenia odtwarzacza w wodzie. Należy uważać, aby do gniazda słuchawek i złącza USB nie dostała się woda, gdyż może to spowodować znaczne uszkodzenia.
- Nie należy stosować żadnych środków czyszczących zawierających alkohol, amoniak, benzen lub substancje żrące, gdyż mogą one uszkodzić wykończoną powierzchnię urządzenia odtwarzacza.
- Znajdujące się w pobliżu urządzenia włączone telefony komórkowe mogą powodować zakłócenia.
- **Należy sporządzać kopie zapasowe plików.** Należy koniecznie zachowywać oryginalne pliki pobrane do urządzenia. Firma Philips nie ponosi odpowiedzialności za utratę materiałów w razie uszkodzenia produktu lub braku możliwości odczytania danych.

## Temperatury eksploatacji i przechowywania

- Urządzenia należy używać w temperaturze 0–35°C.
- Urządzenie należy przechowywać w temperaturze -20–45°C.
- W niskich temperaturach żywotność akumulatora urządzenia może być krótsza.

## Korzystanie ze słuchawek

### Ochrona słuchu:

Głośność należy nastawiać na umiarkowany poziom. Korzystanie z słuchawek przy dużej głośności może mieć niekorzystny wpływ na słuch użytkownika.

Zalecana się używanie tego urządzenia wraz ze słuchawkami o oznaczeniu SHE775.

Ważne (dotyczy modeli z dołączonymi słuchawkami):

Firma Philips gwarantuje zgodność odtwarzaczy audio z ustalonymi przez odpowiednie instytucje maksymalnymi poziomami mocy dźwięku wyłącznie w przypadku korzystania z dostarczonych oryginalnych słuchawek.

Jeśli zajdzie konieczność ich wymiany, firma Philips zaleca kontakt ze sprzedawcą w celu zamówienia modelu identycznego z oryginalnym.

## Bezpieczeństwo w ruchu drogowym

nie korzystać z aparatu podczas prowadzenia samochodu lub jazdy na rowerze, gdyż może to spowodować wypadek.

## Informacje o prawach autorskich

- Wszystkie znaki handlowe i zastrzeżone znaki handlowe są własnością odpowiednich firm.
- W Wielkiej Brytanii i niektórych innych krajach kopiowanie materiałów chronionych prawem autorskim może wymagać uzyskania zgody właścicieli tych praw.

## Informacje ekologiczne

Nie używamy żadnych zbędnych opakowań. Opakowanie można łatwo rozdzielić na cztery odrębne materiały: karton, PS, PE, PET.

Urządzenie składa się z materiałów, które można poddać procesowi odzysku, o ile przeprowadzi to wyspecjalizowana firma. Należy postąpić zgodnie z miejscowymi przepisami dotyczącymi składowania opakowań, zużytych baterii oraz przestarzałych urządzeń.

## Utylizacja zużytych urządzeń

Produkt został wykonany z wysokiej jakości materiałów i elementów, które mogą zostać poddane utylizacji i przeznaczone do ponownego wykorzystania.



Jeśli produkt został opatrzony symbolem przekreślonego pojemnika na odpady, oznacza to, iż jest on objęty Dyrektywą Europejską 2002/96/EC (WEEE).

Należy zapoznać się z lokalnymi przepisami dotyczącymi wyrzucania odpadów elektrycznych i elektronicznych.

Należy postępować zgodnie z obowiązującymi regulacjami i nie wyrzucać zużytych urządzeń wraz ze zwykłymi odpadami. Ścisłe przestrzeganie wytycznych w tym zakresie przyczyni się do zapobiegania ewentualnym negatywnym konsekwencjom dla środowiska naturalnego oraz ludzkiego zdrowia.

## Przeróbki

Przeróbki niezatwierdzone przez producenta mogą spowodować utratę przez użytkownika prawa do korzystania z tego urządzenia.

## Uwagi dla użytkowników na terenie Unii Europejskiej

Zestaw spełnia wymogi Unii Europejskiej odnośnie poziomu zakłóceń radiowych.



# Parametry techniczne

<b>Zasilanie</b>	Akumulator litowo-polimerowy 280 mAh	
<b>Obraz / wyświetlacz</b>	Dwukolorowy wyświetlacz OLED, 128 x 64 piksele	
<b>Dźwięk</b>	Separacja kanałów	40 dB
	Korektor	użytkownika
	Korektor	Rock / Funk / Jazz / Classic (Klasyczna) / Hip Hop / Dance / Custom (Własne) / Off (Wył.)
	Pasma przenoszenia	30-18 000 Hz
	Stosunek sygnał / szum	>85 dB
	Moc wyjściowa (RMS)	2 x 5 mW
<b>Odtwarzanie audio</b>		
Format kompresji	MP3 (8–320 kb/s i VBR; Częstotliwości próbkowania: 8; 11.025; 16; 22.050; 24; 32; 44.1; 48 kHz) WAV WMA (5–192 kb/s)	
Obsługa znaczników ID3-tag	Album i tytuł	
<b>Nagrywanie dźwięku</b>	Wbudowany mikrofon	Monofoniczny
	Nagrywanie głosu	WAV
	Nagrywanie z radia***	WAV
	***Radio UKF dostępne jest tylko w niektórych wersjach regionalnych	
<b>Typy nośników</b>	Pamięć flash NAND SA170 128 MB Pamięć flash NAND SA174/5 256 MB Pamięć flash NAND SA177/8 512 MB Pamięć flash NAND SA179 1 GB *W rezultacie pojemność pamięci będzie mniejsza ilość	
<b>Tuner / odbiór / transmisja</b>	Automatyczny zapis stacji / pasmo radiowe: UKF**** ****Radio UKF dostępne jest tylko w niektórych wersjach regionalnych	
<b>Złącza</b>	Słuchawki 3,5 mm, USB 2.0	
<b>Przenoszenie muzyki</b>	Z programu Musicmatch® Jukebox	
<b>Przesyłanie danych</b>	poprzez Eksploratora Windows	
<b>Wymagania systemowe:</b>	Windows® 98 SE / Me / 2000 (SP3 lub nowszy) lub XP (SP1 lub nowszy) System operacyjny Mac OS 9.2.2 lub nowszy Procesor klasy Pentium MMX 166 MHz lub szybszy 96 MB RAM 50 MB wolnego miejsca na dysku twardym Łącze internetowe Microsoft Internet Explorer 5.5 lub nowszy Karta graficzna Karta dźwiękowa port USB	

W związku z ciągłym rozwojem swoich produktów, firma Philips zastrzega sobie prawo do zmiany ich wzornictwa i parametów technicznych bez uprzedzenia.

\* Niektóre systemy operacyjne wyświetlają pojemność pamięci w "GB", gdzie 1,0 GB = 2<sup>30</sup> = 1 073 741 834 bajtów. W rezultacie pojemność pamięci wyświetlana w "GB" w systemie operacyjnym jest mniejsza od rzeczywistej z powodu podwójnego przelicznika

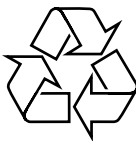

 **Be responsible**  
**Respect copyrights**

Specifications are subject to change without notice.  
Trademarks are the property of Koninklijke Philips Electronics N.V.  
or their respective owners  
2005 © Koninklijke Philips Electronics N.V. All rights reserved.  
<http://www.philips.com>