

brugermanual

käyttöoppaita | uživatelské příručky | felhasználói útmutatók
instrukcje obsługi | používatelské příručka | руководство пользователя
εγχειρίδιο χρήσης

Digital audioafspiller

Digitaalinen soitin | Digitální audiopřehrávač | Digitális audiolejátszó
Cyfrowy odtwarzacz muzyczny | Digitálny audioprehrávač
Цифровой аудиоплеер | Συσκευή ψηφιακού ήχου



Мы надеемся, что вам понравится наше изделие.

Посетите веб-страницу: www.philips.com/support и введите название вашего изделия для просмотра следующих материалов:

- Часто задаваемые вопросы
- Последние руководства пользователя
- Последние версии компьютерных программ для загрузки
- Файлы обновления встроенного программного обеспечения

Поскольку существует возможность обновления вашего продукта, мы рекомендуем зарегистрировать его на веб-узле

www.philips.com/register

в этом случае мы сможем известить вас о появлении новых бесплатных версий.

Номер модели можно найти на этикетке рядом с портом USB.

Сведения о новом изделии

Приобретенное вами изделие обладает следующими функциями.

- Воспроизведение файлов в форматах MP3 и WMA (см. раздел "Режим Музыка")
- FM-радио*** (см. раздел "Режим радио")
- Запись: FM*** и голос (см. раздел "ВЫПОЛНЕНИЕ ЗАПИСИ")

**** FM-радио имеется только в некоторых версиях изделия для отдельных регионов. В настоящее время в Европе FM-радио недоступно.*

Принадлежности



наушники



кабеля USB



Шейный ремешок



Устройство чтения компакт-дисков с руководством пользователя, драйверами, списком часто задаваемых вопросов, программным обеспечением для управления музыкой

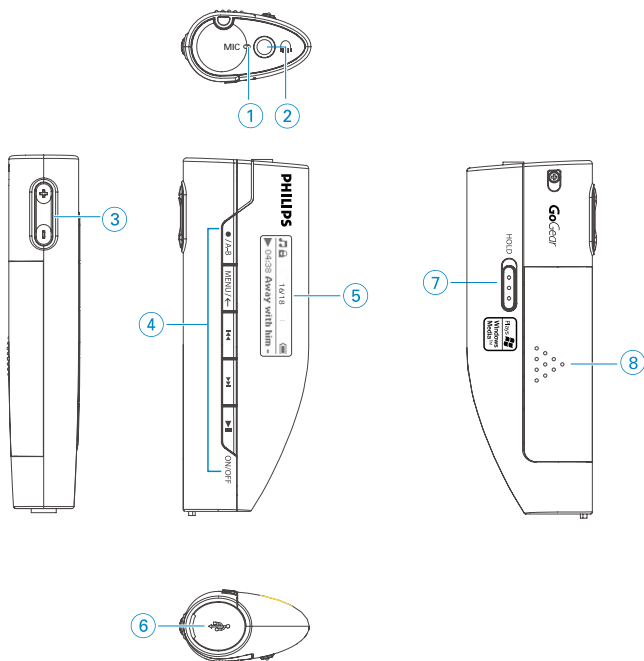

Обзор разъемов и элементов управления

- | | | |
|---|---------------------------|---|
| ① | MIC | Микрофон |
| ② | | Гнездо для наушников |
| ③ | + / - | Изменение громкости |
| ④ | A - B / ● | Запуск и остановка записи голоса / FM-радио. Для включения повторного или непрерывного воспроизведения части композиции выполните следующие действия. |
| | MENU / | Для опций меню |
| | / | Прокрутка назад / Прокрутка вперед ; вверх / Вниз на один уровень |
| | | Включение / Выключение и Воспроизведение / Пауза; подтверждает установку меню |
| ⑤ | Дисплей | Динамическое отображение меню, параметров и информации о дорожках |
| ⑥ | USB | Разъем для кабеля USB |
| ⑦ | HOLD | Для отключения кнопки нажмите |
| ⑧ | Крышка батарейного отсека | Откройте, чтобы установить батарею |

*** FM-радио имеется только в некоторых версиях изделия для отдельных регионов.
В настоящее время в Европе FM-радио недоступно.

Подготовка

Установите программное обеспечение

- 1 Вставьте входящий в комплект компакт-диск в дисковод CD-ROM компьютера. Если компакт-диск не запустится автоматически, щелкните файл .exe, находящийся в корневом каталоге компакт-диске.
- 2 Выберите язык. Следуйте инструкциям на экране для выполнения установки Musicmatch® Jukebox и Device Manager.

Внимание!

Пользователям Windows 98SE:

Во избежание сбоев при установке НЕ ПОДСОЕДИНЯЙТЕ проигрыватель к компьютеру до ЗАВЕРШЕНИЯ установки.

Систематизация и передача музыки

Плеер отобразится в качестве нового накопителя USB в Windows Explorer.

Через соединение USB можно передавать на проигрыватель музыкальные файлы и управлять ими.



- 1 Щелкните и выделите одену или несколько дорожек для передачи их на компьютер.
- 2 Перенос осуществляется с помощью перетаскивания.
- 3 Кроме того, можно перенести музыкальную коллекцию с компьютера в проигрыватель с помощью входящего в комплект программного обеспечения для управления музыкальными записями.

Безопасное отключение проигрыватель

Работая с плеером, покиньте все активные приложения. Безопасно отсоедините проигрыватель, щелкнув кнопку  на панели задач.

Пользователям WINDOWS98SE: в вашей ОС нет значка .

По завершении передачи файлов требуется просто отсоединить проигрыватель

(передача файлов завершена, когда анимация   исчезает).

Батареи

В данном устройстве Вы можете пользоваться следующим:

- нормальные батареи типа LR03, UM4 или AAA (лучше Philips); или
- щелочными батареями типа LR03, UM4 или AAA (лучше Philips); или
- Заряжаемыми батареи типа LR03, UM4 или AAA (лучше Philips).

Примечание: Если устройство не будет использоваться в течение продолжительного времени, выньте из него батарея.

Вставка батарей

Откройте отсек для батареек.

Вставьте батареи соблюдая правильную полярность.

Питание

Включение питания: нажмите и удерживайте ►|| до появления окна PHILIPS.

Выключение питания: нажмите и удерживайте ►|| до исчезновения окна на экране



ВНИМАНИЕ!

При отсутствии операций и воспроизведения музыки в течение периода установленного в SETTINGS (Настройки) > TIME OUT (Время отключения) устройство отключается автоматически .

Индикация уровня питания

На дисплее отображается приблизительный уровень заряда батарей.

- | | | | |
|--|-------------------------------|--|------------------------------------|
| | Аккумулятор полностью заряжен | | Батарея заряжена на две трети |
| | Батарея заряжена наполовину | | Низкий уровень заряда аккумулятора |
| | Аккумулятор разряжен | | |







ВНИМАНИЕ!

При почти полной разрядке батарей, появляется и мигает окно разрядки батарей. Менее чем через 60 секунд устройство будет отключено. Перед отключением в проигрывателе сохраняются все настройки и незавершенные записи.



Корневое меню.

Сразу после включения устройства отображается ROOT MENU (Корневое меню) и нажмите и удерживайте кнопку MENU, если вы находитесь в корневом меню.



 Music (Музыка)	нажмите для воспроизведения цифровых музыкальных дорожек
 Radio (Радио)	нажмите для прослушивания предварительно установленных радиостанций
 Recordings (Записи)	нажмите для воспроизведения, управления и создания записей
 Folder (Папка)	настройка параметров вашего устройства

*** FM-радио имеется только в некоторых версиях изделия для отдельных регионов.
В настоящее время в Европе FM-радио недоступно.

Навигация

Ваш проигрыватель оборудован системой интуитивной навигации по меню, позволяющей легко выходить на различные настройки и команды. Воспользуйтесь кнопками   для обзора меню. Для подтверждения выбора нажмите .

МУЗЫКАЛЬНАЯ библиотека: Воспроизведение (также применимо для воспроизведения записей)

В корневом меню выберите  (ЗАПИСЬ) для входа в библиотеку записей. После нажатия  устройство начнет воспроизведения всех музыкальных записей библиотеки в алфавитном порядке.

Основные операции	Нажимаемые кнопки
Воспроизведение следующей или предыдущей дорожки	нажмите 
Воспроизведение следующей или предыдущей дорожки	нажмите 
Приостановка воспроизведения	Нажмите  ; во время воспроизведения
Forward search (Поиск в прямом направлении)	Нажмите и удерживайте 
Backward search (Поиск в обратном направлении)	Нажмите и удерживайте 
Регулировка громкости	+ / -

Дополнительные функции воспроизведения

Нажмите MENU(Меню) Используйте кнопки для прокрутки, чтобы выбрать следующие параметры.

Настройка	Параметры
Источник	Переход на Корневое меню.
РЕЖИМЫ ВОСПРОИЗВЕДЕНИЯ	Repeat 1(Повтор 1) / Repeat all (Повторить все)/ Shuffle (Изменить порядок)/ (Изменить порядок повтора) / repeat folder (Повторить папку)
Папка в произвольном порядке / Выкл	Rock / Funk / Jazz / Classic / Hip Hop / Dance (Танцевальная)/ Off (Выкл)
Scroll status (Состояние прокрутки)	Medium (Средняя скорость) / Slow (Медленно) / Fast (Быстро) /
Delete (Удалить)	

Повтор A-B

Для включения повторного или непрерывного воспроизведения части композиции выполните следующие действия.:

- 1 В начале нужного отрезка композиции нажмите кнопку **A-B** / ●.

→ На экране отобразится индикация **A***.

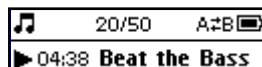

- 2 Еще раз нажмите кнопку **A-B** / ● в конце нужного отрезка композиции.

→ На дисплее отобразится индикация **A#B**, и включится функция повторного воспроизведения.

РЕЖИМЫ ВОСПРОИЗВЕДЕНИЯ

Изменение режима воспроизведения

- 1 Нажмите **MENU** (Меню). Выберите Play modes (Режимы воспроизведения).
- 2 Используйте кнопки для прокрутки, чтобы выбрать следующие параметры.

icon		Значение
	Repeat 1 (Повтор 1)	Постоянное воспроизведение 1 дорожки
	Repeat all (Повторить все)	Повторное воспроизведение всех дорожек
	Shuffle (Воспроизведение в измененном порядке)	Воспроизведение всех дорожек в случайном порядке
	Shuffle repeat (Случайный порядок повтора)	Воспроизведение всех дорожек в случайном порядке с повтором

эквалайзер.

На проигрывателе можно воспроизводить композиции с различными настройками функции EQ (эквалайзер).

Изменение настроек эквалайзера

- 1 Нажмите **MENU**(Меню). Выберите EQUALIZER (эквалайзер).
- 2 Используйте кнопки прокрутки для выбора опций Rock, Funk, Jazz, Classic, Hip Hop, Dance(Танцевальная), Custom (Пользовательская) или Off (Выкл).

Режим радио***

*** FM-радио имеется только в некоторых версиях изделия для отдельных регионов.
В настоящее время в Европе FM-радио недоступно.

Для входа в режим радио выберите в корневом меню пункт .

Ручная настройка

- 1 Нажмите **MENU** (Меню). Выберите **Manual tune** (Ручная настройка).
Нажмите **▶||** для подтверждения.
- 2 Нажмите и удерживайте кнопку **◀◀ / ▶▶** для поиска станции или нажмите и удерживайте кнопку **▶▶** для поиска следующей доступной станции.
- 3 Нажмите кнопку **▶||**; для подтверждения настройки.

Автоматическая настройка

- 1 Нажмите **MENU** (Меню). Выберите **Autotune** (Автоматическая настройка).
Нажмите **▶||** для подтверждения.
→ Проигрыватель автоматически выберет 30 доступных станций с самым сильным сигналом.

Прослушивание радиостанции

- 1 Для входа в режим радио выберите в корневом меню пункт **RADIO**.
- 2 Нажмите **◀◀** для прокрутки вверх или **▶▶** для прокрутки вниз, чтобы сделать выбор.
- 3 Автоматически начнется воспроизведение предварительной установки.

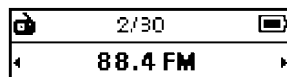

ВЫПОЛНЕНИЕ ЗАПИСИ

Если устройство не подключено к компьютеру, можно создать голосовую запись или запись радио.

Выполнение голосовой записи

- 1 Убедитесь, что режим радио отключен.
- 2 Нажмите кнопку **A-B** / ● для начала записи голоса.
→ На дисплее проигрывателя отобразится состояние записи.
- 3 Еще раз нажмите кнопку **A-B** / ● для остановки записи.
→ На дисплее проигрывателя отобразится состояние сохранения записи. Запись будет сохранена в памяти проигрывателя
(имя файла = VOICE REC > MIC-xxx.wav; xxx = номер композиции).

Запись передач в диапазоне FM

- 1 Для входа в режим радио выберите в корневом меню пункт **RADIO**.
- 2 Нажмите кнопку **A-B** / ● для начала записи передачи в диапазоне **FM**.
→ На устройстве отобразятся сведения о записи.
- 3 Еще раз нажмите кнопку **A-B** / ● для остановки записи передачи в диапазоне **FM**.
→ На устройстве отобразятся сведения о сохранении записи. Запись **FM** будет сохранена в памяти устройства
(имя файла = FM REC > FM-xxx.wav; xxx = номер дорожки).

*** *FM-радио имеется только в некоторых версиях изделия для отдельных регионов.
В настоящее время в Европе FM-радио недоступно.*

ВОСПРОИЗВЕДЕНИЕ ЗАПИСЕЙ

Записи хранятся в библиотеке **RECORDING** (ЗАПИСЬ).

Поиск необходимой записи

- 1 В корневом меню выберите  (ЗАПИСЬ) для входа в библиотеку записей.
После нажатия **▶▶** устройство начнет воспроизведения всех музыкальных записей библиотеки в алфавитном порядке.
- 2 Нажмите **▶▶** для установки паузы в воспроизведении текущей записи.
- 3 Нажмите **▶▶** для воспроизведения следующей и **◀◀** для воспроизведения предыдущей записи.









ВНИМАНИЕ!

Управление функциями воспроизведения записей осуществляется так же, как и в библиотеке **MUSIC** (МУЗЫКА).

Откройте библиотеку **MUSIC** (Музыки) для получения дополнительной информации.

Настройка параметров

- 1 Выбрав в меню пункт , войдите в режим настройки.
 - 2 При поиске нужной опции нажимайте  для прокрутки вверх и  для прокрутки вниз.
 - 3 Нажмите кнопку  для подтверждения выбора.
 - 4 Нажмите MENU / 
- (Меню) или  для выхода из окна настройки.



ВНИМАНИЕ!

- Параметры для каждой настройки отображаются на дисплее проигрывателя.
- Доступные настройки изменяются в зависимости от выбранного режима.

Настройка	Параметры	
Time out (Время отключения)	3 минуты / 5 минут / 10 минут / 30 минут / Выкл	
Таймер сна	15 минут / 30 минут / 45 минут / 60 минут / Выкл	
Возобновление	ON (ВКЛ.) / OFF (ВЫКЛ.)	
Подсветка	Цвет	Бело / Красно / желтый цвет / зеленый цвет / Голубо / Пурпурово / Кобальт / сделанный наугад
	Время	60 секунд / 30 секунд / 10 секунд /ON (ВКЛ.) / OFF (ВЫКЛ.)
Контраст	Уровни 1 – 6	
Language (Язык)	English / FranHais/ Deutsch / EspaЦol / Italiano / Nederlands / PortuguPs / Svenska / Polski	
Information (Сведения)	Версия FW / Доступна память	
Настройки изготовителя	Восстановление настроек изготовителя	

О Firmware Manager

Проигрыватель управляется внутренней программой, называемой встроенной микропрограммой. При помощи программы Firmware Manager можно обновлять ПО и восстанавливать параметры проигрывателя несколькими щелчками мыши.

Установка Firmware Manager

- ① Вставьте входящий в комплект компакт-диск в дисковод CD-ROM компьютера.
- ② Для выполнения установки следуйте всем экранным инструкциям.

Обновление встроенной программы

- ① Убедитесь, что компьютер подключен к сети, и что осуществлен вход в Интернет.
- ② Подсоедините проигрыватель к компьютеру.
- ③ Запустите Firmware Manager.
- ④ Восстановление встроенных программ выполняйте в соответствии с инструкциями, выводимыми на экран.

Устранение неполадок

При возникновении какой-либо неполадки сначала просмотрите пункты, представленные на следующих страницах. Для получения дополнительной помощи и других советов по устранению неполадок просмотрите также FAQ (Часто задаваемые вопросы) на странице www.philips.com/support. Если следуя этим советам, не удалось найти решение, обратитесь к продавцу или в сервисный центр.

ПРЕДУПРЕЖДЕНИЕ:

Ни при каких обстоятельствах не допускается попытка самостоятельно исправить прибор, поскольку это сделает гарантию недействительной.

Симптом	Решение
Проигрыватель не реагирует на команды	нажмите RESET
Проигрыватель не включается	Подсоедините проигрыватель к компьютеру. Проводите зарядку в течение, прекращения мигания значка батареи. Нажмите ▶II ; устройство включится. В случае ошибки устройства, подключите устройство к компьютеру. Воспользуйтесь Firmware Manager для восстановления устройства.
На дисплее отображается индикация "Memory Full" (Память переполнена)	- Подсоедините проигрыватель к компьютеру. Удалите ненужные файлы. Отсоедините проигрыватель от компьютера в безопасном режиме. Повторите попытку записи.



Правила безопасного обращения и обслуживание

Уход

Предотвращение повреждения или сбоев в работе

- Не подвергайте изделие чрезмерному нагреву от нагревательных приборов или прямых солнечных лучей.
- Не роняйте проигрыватель и не допускайте падения на него других предметов.
- Не допускайте погружения проигрыватель в воду. Не допускайте попадания воды в гнездо для наушников или в порт USB, так это может привести к серьезному повреждению.
- Не пользуйтесь никакими чистящими средствами, содержащими спирт, аммиак, бензол или абразивные вещества, поскольку это может повредить проигрыватель.
- Использование вблизи прибора мобильных телефонов может вызвать помехи в работе устройства.
- Делайте резервную копию своих файлов. Следите за сохранностью исходных файлов после их загрузки в устройство Philips не несет ответственности за любую утрату содержимого в том случае, если изделие повреждено или не читается.

Температура эксплуатации и хранения

- Эксплуатируйте устройство в местах, где температура всегда поддерживается между 0 и 35 °C.
- Храните устройство в местах, где температура всегда поддерживается между -20 и 45 °C.
- В условиях низкой температуры срок службы батареи устройства может сократиться.

Использование наушников

Правила безопасности при прослушивании

Включайте звук на умеренной громкости. Включение большой громкости при использовании наушников может привести к повреждению слуха.

Мы рекомендуем использовать для данного устройства наушники №SHE775.

Важная информация (касается моделей, в комплекте с которыми поставляются наушники):

Philips гарантирует, что максимальная мощность звука аудиопроигрывателя соответствует указаниям соответствующих контролирующих организаций, только если используются наушники, входящие в комплект поставки.

Если требуется заменить наушники, мы рекомендуем вам обратиться к продавцу и заказать наушники той же модели, что входили в комплект поставки Philips.

Безопасность при движении

не пользуйтесь во время езды на машине или велосипеде, так как это может привести к аварии.

Информация об авторских правах

- Все торговые марки и зарегистрированные торговые марки являются собственностью соответствующих владельцев.
- Неавторизованное копирование и распространение записей Интернета / компакт-дисков нарушает законодательство об авторском праве и международные соглашения.

Информация по охране окружающей среды

Мы сделали все возможное для того, чтобы упаковка могла быть легко разделена на четыре группы однородных материалов: картон, полистирол, PS, PE, PET.

Ваше устройство изготовлено из материалов, которые могут быть вторично использованы при условии, что разборка выполняется специализированным предприятием. Просим вас соблюдать постановления местных властей относительно выброса упаковочных материалов, разрядившихся батарей вышедшего из употребления оборудования.

Утилизация отслужившего оборудования

Данное изделие сконструировано и изготовлено из высококачественных материалов и компонентов, которые подлежат переработке и вторичному использованию.

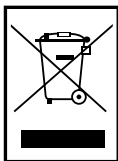

Если изделие маркировано значком с изображением перечеркнутого мусорного бака на колесах, это означает, что изделие соответствует директиве Европейского Союза и Совета 2002/96/EC

Для утилизации электрических и электронных изделий необходимы сведения о местной отдельной системе сбора отходов.

Действуйте в соответствии с местным законодательством и не выбрасывайте отслужившие изделия в бытовой мусор. Правильная утилизация отслужившего оборудования поможет предотвратить возможное вредное воздействие на окружающую среду и здоровье человека.

Модификации

Модификации, не разрешенные производителем, могут привести к лишению пользователей права на использование данного устройства.

Примечание для Евросоюза

Данное устройство соответствует требованиям по радиоинтерференции, действительным в Европейском Сообществе.

Технические данные

Электропитание	батареи типа AAA	
Время воспроизведения от батареи	15 часов при использовании щелочной батареи типа AAA	
Изображение / дисплей	Двухцветный дисплей OLED, 128 x 32 пикселей	
Звук	Разделение каналов	40 dB
	эквалайзер	настраиваемый
	Эквалайзер	Rock / Funk / Jazz / Classic / Hip Hop / Dance / Off (Выкл)
	Диапазон воспроизводимых частот	40-18 000 Hz
	Соотношение сигнала и шума	>85 dB
Выходная мощность	2 x 4 mW	
Звуковое воспроизведение		
Формат сжатия	MP3 (8-320 кбит/с и VBR; Частота дискретизации: 8, 11.025, 16, 22.050, 24, 32, 44.1, 48 КГц) Формат WAV WMA (5- 192 кб/сек)	
Поддержка ID3-tag	название	
Захват аудиоданных	Встроенный микрофон	Моно
	Запись голоса	Формат WAV
	Запись FM***	Формат WAV
	<i>***FM-радио имеется только в некоторых версиях изделия для отдельных регионов. В настоящее время в Европе FM-радио недоступно.</i>	
Хранение на медиа-носителе	SA160 128 Мб Flash-память типа NAND* SA164 256 Мб Flash-память типа NAND* SA165 256 Мб Flash-память типа NAND* SA167 512 Мб Flash-память типа NAND* SA168 512 Мб Flash-память типа NAND* <i>*В результате емкость будет меньше</i>	
Тюнер / Прием / Передача	Автосохранение / Диапазоны тюнера: FM**** <i>***FM-радио имеется только в некоторых версиях изделия для отдельных регионов. В настоящее время в Европе FM-радио недоступно.</i>	
Соединение	наушники 3,5 мм, USB 2.0	
Передача музыкальных Передача данных	файлов через Musicmatch® Jukebox для воспроизведения через Windows Explorer	
Системные требования	Windows® 98 SE / Me / 2000 (SP3 или более поздняя) либо XP (SP1 более поздняя) Mac OS 9.2.2 или более поздней версии Процессор Pentium Class MMX 166 МГц или выше 96 МБ RAM Место на жестком диске 50 МБ Интернет-соединение Microsoft Internet Explorer 5.5 более поздняя Видеокарта Звуковая плата Порт USB	

Компания Philips оставляет за собой право изменять конструкцию и спецификации изделия без предварительного уведомления.

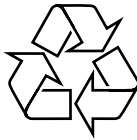

Be responsible
Respect copyrights

Specifications are subject to change without notice.
Trademarks are the property of Koninklijke Philips Electronics N.V.
or their respective owners
2005 © Koninklijke Philips Electronics N.V. All rights reserved.
<http://www.philips.com>