

Philips audio přehrávač

SA1100
SA1102
SA1103
SA1106
SA1110

Návod k obsluze



PHILIPS

Potřebujete pomoc?

Navštivte stránky

www.philips.com/support

na kterých máte přístup k celé řadě podpůrných materiálů, jakými jsou uživatelské návody, ukázky ve flashi, poslední aktualizace a odpovědi na často kladené otázky.

Nebo můžete zavolat na linku Péče o zákazníky,

233 099 330

kde vám náš profesionální tým bude k dispozici v řešení jakéhokoliv problému s vaším přehrávačem.

Země	Telefon	Tarif / min	Připravte si
Europe			
Austria	0820 901115	€0.20	Das Kaufdatum. Modellnummer und Serial nummer
Belgium	070 253 010	€0.17	La date d'achat la référence et le numéro de série du produit
Denmark	3525 8761	Lokal tarif	Indkøbsdato, type-, model- og serienummer
Finland	09 2290 1908	Paikallinen hinta	Ostopäivä ja tarkka mallinumero ja sarjanumero
France	08 9165 0006	€0.23	La date d'achat la référence et le numéro de série du produit
Germany	0180 5 007 532	€0,12	Das Kaufdatum. Modellnummer und Serial nummer
Česká republika	233 099 330	Místní tarif	Datum nákupu, číslo modelu a sériové číslo
Ireland	01 601 1161	Local tariff	Date of Purchase. Model number and Serial number
Italy	199 404 042	€0.25	La data di acquisto, numero di modello e numero di serie
Luxemburg	26 84 30 00	Tarification locale	La date d'achat, la référence et le numéro de série du produit
Netherlands	0900 0400 063	€0.20	De datum van aankoop, modelnummer en serienummer
Norway	2270 8250	Lokal tarif	Datoen da du kjøpte produktet & modellnummer & serienummeret
Portugal	2 1359 1440	Preço local	A data de compra, número do modelo e número de série
Spain	902 888 785	€0,15	Fecha de compra y número del modelo y número de serie
Sweden	08 632 0016	Lokal kostnad	Inköpsdatum, modellnummer och serienummer
Switzerland	02 2310 2116	Ortstarif	Das Kaufdatum. Modellnummer und Serial nummer
UK	0906 1010 017	£0.15	Date of Purchase, Model number and Serial number
North America			
Canada	1-800-661-6162 (Francophone) 1-888-744-5477 (English / Spanish)	Free	Date of Purchase, Model number and Serial number
USA	1-888-744-5477	Free	Date of Purchase, Model number and Serial number
South America			
Argentina	11 4544 2047	Tarifa local	Fecha de compra y número del modelo y número de serie
Brazil	0800 701 02 03 (Except Sao Paulo) 2121 0203 (Sao Paulo)	Grátis Preço local	A data de compra, número do modelo e número de série
Chile	600 744 5477	Tarifa local	Fecha de compra y número del modelo y número de serie
Mexico	01 800 504 6200	Gratis	Fecha de compra y número del modelo y número de serie
Asia			
China	4008 800 008	本地费率	购买日期、型号及序号
Hong Kong	2619 9663	本地费率	購買日期、型號及序號
Korea	02 709 1200	관세	구매일자, 모델 번호, 시리얼 번호

- 2 **Váš nový přehrávač**
 - 2 Příslušenství
 - 2 Registrujte si výrobek
 - 2 Přehled ovládání a připojení
- 3 **Začínáme**
 - 3 Instalace
 - 3 Zapojení
 - 4 Přenos
 - 4 Používání
- 5 **Režim hudba** (shodné pro přehrávání vlastních nahrávek)
 - 5 Přeskočení složky
 - 6 Možnosti přehrávání
- 6 **Nahrávání**
 - 6 Provedení nahrávky
 - 7 Přehrávání nahrávek
 - 7 Přemístění nahrávky do počítače
 - 7 Vymazání nahrávek
- 8 **Nastavení**
 - 8 **O správci aktualizací (Firmware manager)**
 - 8 Instalace aplikace Firmware Manager
 - 8 Aktualizace firmware
 - 8 **Odstraňování problémů**
- 10 **Technické parametry**
- 11 **Důležité bezpečnostní pokyny**

Váš nový přehrávač

S vaším právě zakoupeným GoGear přehrávačem se můžete těšit z následujícího:

- Přehrávání MP3 a WMA
- Záznam hlasu

Příslušenství



Sluchátka



Baterie (velikost AAA)



USB kabel



CD-ROM s návodem k obsluze, ovladači a často kladenými otázkami

Registrujte si výrobek

Důrazně doporučujeme registraci výrobku, abyste v budoucnu měli přístup k bezplatným aktualizacím. Registraci proveďte přihlášením se na stránkách www.philips.com/register. Můžeme vás pak včas informovat o nových aktualizacích.

Přehled ovládání a připojení

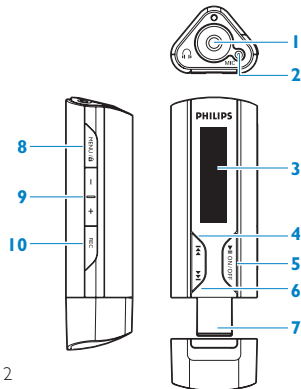

1		Zdířka sluchátek
2	MIC	Mikrofon
3	Display	Dynamicky zobrazovaná nabídka, volby a informace o skladbách
4		Stiskem přejdete na předcházející skladbu, podržením se přesunete do předcházející složky.
5		V režimu nabídky se stiskem pohybujete po položkách. Zapínání a vypínání napájení, přehrávání a pauza, potvrzení nastavení nabídky.
6		Stiskem přejdete na následující skladbu, podržením se přesunete do následující složky.
7	USB	USB připojení
8	MENU/LOCK	Stiskem zobrazíte nabídku
9	+/-	Podržením zamknete nebo odemknete tlačítka
10	REC	Ovládání hlasitosti
		Zahájení a ukončení nahrávání

Instalace

- 1 Do CD-ROM mechaniky vašeho počítače vložte dodávané CD.
- 2 Pokračováním podle pokynů uvedených na obrazovce dokončete instalaci správce aktualizací (Firmware manager) a v případě potřeby i ovladačů.
- 3 Pokud se proces instalace nezahájí automaticky, zobrazte obsah CD pomocí Průzkumníka Windows, naleznete program se jménem končícím na „.exe“ a spusťte jej.

Uživatelé Windows 98SE: Nepřipojujte váš přehrávač před dokončením instalace, vyhněte se tak problémům s instalací.

Ztratili jste CD? Nemířte k obavám, stáhněte si obsah CD z www.philips.com/support nebo www.philips.com/usasupport (pro Spojené státy).

Zapojení

Vložení baterií



1 Sejměte krytku USB.

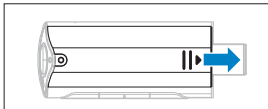

2 Vysunutím ve směru šipky odstraňte kryt baterií.



3 Vložte dodávané baterie (velikost AAA).

Ukazatel stavu baterií na vašem přehrávači

Přibližný stav kapacity baterií je zobrazován následovně:



Plná



Plná ze 2/3



Poloviční



Nízká



Prázdná

TIP Pokud jsou baterie téměř vybité, bude indikátor nízké kapacity  blikat. Váš přehrávač se automaticky vypne do 60 sekund. Před vypnutím přehrávač uloží všechna nastavení a nedokončené nahrávky.

Přenos

Váš přehrávač se v Průzkumníku Windows objeví jako Velkokapacitní zařízení USB (USB Mass Storage). V rámci USB připojení můžete na vašem přehrávači soubory uspořádat i přenést na něj hudební soubory.

- 1 Klepnutím označte jednu nebo více skladeb na všem počítači.
- 2 Označené soubory přesuňte metodou přesuň a uvolni.

TIP Hudbu si uspořádejte ve složkách. Váš přehrávač prochází hudbu složku po složce – můžete si tak uspořádat skladby podle alb a interpretů. Na váš přehrávač můžete přesunout celé složky. Přehrávač nejprve přehrává hudební soubory umístěné mimo složky a poté prochází obsah uvnitř složek.

Bezpečné odpojení přehrávače

Ukončete všechny aplikace, které používaly váš přehrávač. V systémovém panelu klepnutím na ikonu  bezpečně odpojte přehrávač.

Uživatelé Windows 98SE: Na vašem počítači v systémovém panelu není ikona  zobrazena. Jednoduše odpojte přehrávač až po zastavení animace indikující přenos souborů. 

Používání

Zapínání a vypínání



Přehrávač zapnete stiskem ►||, až se zobrazí úvodní obrazovka PHILIPS. Přehrávač vypnete opětovným stiskem tlačítka ►||, až displej zhasne.

TIP Přehrávač se automaticky vypíná, pokud není používán nebo nehraje hudba po dobu delší než 3 minuty.

Procházení nabídky

Váš přehrávač je vybaven intuitivní nabídkou, která vás provede různými nastaveními a funkcemi. Pomocí tlačítek ◀◀ a ▶▶ se můžete v nabídce pohybovat. Stiskem ►|| potvrdíte vaši volbu.

Po zapnutí přehrávače se objeví kořenová nabídka. Můžete ji také zobrazit stiskem MENU. Nabídka obsahuje:

 Music (Hudba)	Přehrávání hudebních souborů.
 Recordings (Nahrávky)	Přehrávání vašich hlasových nahrávek.
 Settings (Nastavení)	Změna režimu přehrávání, nastavení ekvalizéru nebo jazyka, zobrazení informací přehrávače.

Režim hudba (shodné pro přehrávání vlastních nahrávek)

Z kořenové nabídky výběrem Music přejděte do režimu přehrávání. Přehrávač bude přehrávat hudbu po složkách v abecedním pořadí. Základní funkce v režimu přehrávání jsou:

Základní funkce	Tlačítko
Přechod na následující skladbu	▶▶
Přechod na předcházející skladbu	◀◀
Pauza v přehrávání	Během přehrávání ▶
Přechod do následující složky	Podržte ▶▶
Přechod do předcházející složky	Podržte ◀◀
Nastavení hlasitosti	+/-

Tento přehrávač neobsahuje ochranu proti kopírování (DRM – Digital Rights Management) souborů WMA zakoupených z Internetu.

Přeskočení složky

Funkce přeskočení složky umožňuje přechod na následující nebo předcházející složku.

- 1 Podržením ◀◀/▶▶ aktivujete funkci přeskočení složky.
 - > Na displeji se zobrazí ikona složky a její jméno, můžete procházet složkami na přehrávači v abecedním pořadí.
- 2 Uvolněte tlačítka ◀◀/▶▶, když uvidíte požadovanou složku.
 - > Přehrávač začne přehrávat první skladbu ve zvolené složce.



Funkce přeskočení složky je použitelná pouze do nejvyšší složky. V režimu přehrávání „Náhodný výběr“ (Shuffle all) není funkce k dispozici.

Možnosti přehrávání

Režimy přehrávání

Přehrávač můžete nastavit na náhodné a/nebo opakované přehrávání skladeb.

- 1 Stiskněte **MENU**, vyberte **Nastavení (Settings)** a poté zvolte režimy přehrávání (**Play modes**).
- 2 Stiskem tlačítek **◀◀/▶▶** procházejte různými režimy přehrávání (**Vypnuto (Off)**, **Náhodné (Shuffle)**, **Opakovat I (Repeat I)**, **Opakovat vše (Repeat all)**).
- 3 Stiskem **▶▶** potvrďte vaši volbu.

Ikona	Význam
Žádná	Normální přehrávání
	Náhodný výběr
	Opakovat I
	Opakovat vše

Režimy přehrávání nejsou k dispozici pro přehrávání vlastních nahrávek.

Ekvalizér

Přehrávání hudby můžete s rozdílnými nastaveními ekvalizéru (EQ).

- 1 Stiskněte **MENU**, vyberte **Settings (Nastavení)** a poté zvolte **Equalizer (Ekvalizér)**.
- 2 Stiskem **◀◀/▶▶** vyberte **Rock, Jazz, Pop, Classical (Klasika)** nebo **Off (Vypnuto)**.
- 3 Stiskem **▶▶** potvrďte vaši volbu.

Nahrávání

Váš přehrávač umožňuje hlasový záznam a poté jeho přehrávání.

Provedení nahrávky

- 1 Stiskem **REC** zahájíte hlasový záznam.
- > *Přehrávač ukazuje stav nahrávání.*
- 2 Opětovným stiskem **REC** nahrávání ukončíte.
- > *Přehrávač zobrazí stav ukládání. Hlasová nahrávka bude v přehrávači uložena. (Název souboru: VOICEXXX.WAV, kde XXX je automaticky generované pořadové číslo.)*

TIP Nahrávání můžete pozastavit a opětovně obnovit kdykoliv stiskem tlačítka **▶▶**.

Přehrávání nahrávek

Vaše nahrávky naleznete v režimu nahrávání (Recording mode).

- 1 Z kořenové nabídky výběrem **RECORDINGS** přejdete do režimu nahrávání. Přehrávač bude přehrávat vaše nahrávky v abecedním pořadí a začne s naposledy provedeným záznamem.
- 2 Stiskem tlačítka **▶||** pozastavíte přehrávání.
- 3 Stiskem tlačítek **◀◀** a **▶▶** přejdete na další nebo předcházející nahrávku.
- 4 Podržením **◀◀** nebo **▶▶** můžete rychle posouvat stávající nahrávku vzad nebo vpřed.

Přemístění nahrávky do počítače

- 1 Přehrávač připojte k počítači.
- 2 V Prohlížeči Windows vyberte váš přehrávač.
> Najděte složku **VOICE**. Tato složka obsahuje vaše nahrávky.
- 3 Zkopírujte nebo přemístěte nahrávky do požadované složky na vašem počítači.

Vymazání nahrávek

Nahrávky je možné vymazat pouze na počítači.

- 1 Přehrávač připojte k počítači.
- 2 V Prohlížeči Windows vyberte váš přehrávač.
- 3 Dvakrát klikněte na složku **VOICE**.
- 4 Vyberte soubory, které požadujete smazat a na klávesnici počítače stiskněte **Delete**.

Nastavení

Na vašem přehrávači si můžete upravit předvolby dle vlastní potřeby.

- 1 Stiskněte **MENU** a vyberte **SETTINGS** (Nastavení).
- 2 Stiskem **◀|▶** procházejte volbami a vybranou položku potvrďte stiskem **▶▶**.
- 3 Stiskem **MENU** ukončíte stávající zobrazení nastavení.

Nastavení	Další volby
Playmode (Režim přehrávání)	Off / Shuffle / Repeat 1 / Repeat all (Vypnuto / Náhodné / Opakovat 1 / Opakovat vše)
Equalizer (Ekvalizér)	Rock / Jazz / Classical / Off
Language (Jazyk)	English / French / German (Anglicky / Francouzsky / Německy)
Information (Informace)	FW (Firmware) version / Memory available (Verze firmware / Volná paměť)

O správci aktualizací (Firmware manager)

Váš přehrávač je ovládán vestavěným programem, který se nazývá firmware. Pomocí aplikace Firmware Manager můžete aktualizovat nebo obnovit funkce přehrávače několika kliknutími.

Instalace aplikace Firmware Manager

- 1 Do CD-ROM mechaniky vašeho počítače vložte dodávané CD.
- 2 Pokračováním podle pokynů uvedených na obrazovce dokončete instalaci.

Aktualizace firmware



Nové aktualizace naleznete na stránce www.philips.com/support. Aktualizaci firmware vašeho přehrávače provedte podle pokynů uvedených na webové stránce.

Odstraňování problémů

Pokud se projeví závada, projděte si nejprve body na následujících stránkách. Další pomoc a přehled možných řešení naleznete v části Často kladené otázky (FAQ) na www.philips.com/support.

Pokud nenaleznete řešení vašeho problému podle těchto pokynů, kontaktujte vašeho dodavatele nebo servisní centrum.

UPOZORNĚNÍ Za žádných okolností se nepokoušejte opravit přístroj sami, jinak porušujete záruční ustanovení.

Problém	Řešení
Zatuhnutí	Vyjměte a opět vložte baterie.
Přehrávač je „zamrzlý“	Vyjměte a opět vložte baterie.
Žádný zvuk	Ujistěte se, zda je konektor sluchátek zcela zapojen do zdířky.
Přehrávač nereaguje na ovládání tlačítka a zobrazuje se ikona 	Podržení tlačítka MENU/LOCK uvolní zámek tlačítek.
Nelze zapnout napájení	Vložte nové baterie. Stiskem ▶▶ přehrávač zapnete. Pokud toto nefunguje: Podržte tlačítko ▶▶ a zapojte přehrávač do počítače. Spusťte aplikaci Firmware Manager a firmware vašeho přehrávače bude automaticky obnoven.
Přehrávač zobrazuje: „ Player problem! Connect to PC “	Připojte přehrávač k počítači, spusťte Průzkumník Windows , otevřete složku „Tento počítač“, vyberte váš přehrávač, klepněte pravým tlačítkem a vyberte „ Formátovat “. Souborový systém zvolte FAT nebo FAT32 a stiskem Start naformátujete váš přehrávač. POZOR Veškerý obsah média přehrávače bude vymazán!
Přehrávač zobrazuje:  Memory full!	Připojte přehrávač k počítači. Odstraňte nepotřebné soubory, bezpečně odpojte přehrávač od počítače a nahrávejte znovu.
Přehrávač zobrazuje: „ Maximum number of files exceeded! “	Nejvyšší počet všech souborů, nahrávek a složek na vašem přehrávači je omezen na 450. Připojte přehrávač k počítači. Odstraňte nepotřebné soubory, bezpečně odpojte přehrávač od počítače a nahrávejte znovu.
Přehrávač zobrazuje: „ File format not supported! “	Tento přehrávač nepodporuje skladby WMA s ochranou proti kopírování (DRM), které byly zakoupeny na Internetu. Skladby v tomto formátu nejsou přehrávačem podporovány. Přehrávat lze pouze soubory MP3, WMA a WAV.
Některé skladby se na přehrávači nezobrazí nebo je nelze přehrát	<ul style="list-style-type: none"> Tento přehrávač nepodporuje skladby WMA s ochranou proti kopírování (DRM), které byly zakoupeny na Internetu. Skladby v tomto formátu nejsou přehrávačem podporovány. Přehrávat lze pouze soubory MP3, WMA a WAV. Audio soubory mohou být poškozeny, zkusíte je nejprve přehrát na vašem počítači. Pokud je přehrát nelze, vytvořte si je znovu. Celkový počet podsložek a skladeb uvnitř jedné složky přesahuje 50. Pokud není žádná složka vytvořena je omezen počet skladeb na 450. Skladby s bitovým tokem vyšším než 320 kbps nejsou tímto přehrávačem podporovány.

Technické parametry

Napájení	Baterie (velikost AAA)*
Zobrazení / displej	Monochromatický, 32×128 bodů
Zvuk	Oddělení kanálů 40 dB
	Nastavení ekvalizéru Rock / Jazz / Pop / Classical / Off
	Kmitočtový rozsah 30 až 18000 Hz
	Odstup signál/šum více než 85 dB
	Výstupní výkon (ef. hodnota) 2×5 mW

Přehrávání zvuku

Komprimovaný formát	MP3 (8 až 320 kbps a proměnný (VBR); vzorkovací kmitočet: 8; 11,025; 16; 22,050; 24; 32; 44,1; 48 kHz) WAV WMA (5 až 192 kbps)
---------------------	---

Podpora tagů ID3 Název skladby a jméno interpreta

Záznam zvuku Na vestavěný mikrofon, monofonně

Ukládací médium SA I I 0 X 512 MB NAND Flash **
SA I I I X I GB NAND Flash **

Připojení Sluchátka 3,5mm, USB 2.0 +

Přenos hudby Metodou přesuň a uvolni v Průzkumníku Windows

Požadavky na systém Windows® 98SE, ME, 2000 nebo XP
Procesor třídy Pentium MMX 166 MHz nebo lepší
96 MB RAM
50 MB volného místa na disku
Připojení k Internetu
Microsoft Internet Explorer 5.5 nebo vyšší
Video karta
Zvuková karta
USB rozhraní

* Životnost baterie závisí na používání a nastavení.

** 1 MB = 1 milion bytů, použitelná kapacita může být nižší.

1 GB = 1 bilion bytů, použitelná kapacita může být nižší.

Plná kapacita paměti nemusí být k dispozici, protože je část vyhrazena pro přehrávač.

Kapacita paměti je stanovena podle skladby ve formátu WMA o délce 4 minuty a 64 kbps.

+ Skutečná přenosová rychlost se může lišit podle typu operačního systému a nastavení softwaru.

Obecně

Zabránění poškození a poruše:

- Nevystavujte přístroj přílišnému teplu způsobenému jinými zařízeními nebo přímým slunečním zářením.
- Nedovoďte aby vám přístroj spadl nebo na něj spadly jakékoliv předměty.
- Zabraňte působení vody na přístroj. Nevystavujte zdiřku sluchátek nebo prostor pro baterie působení vody. Voda, která vnikne do přístroje jej může poškodit.
- Nepoužívejte žádné čisticí prostředky, které obsahují alkohol, zásady, benzen nebo abrazivní složky, které mohou přístroj poškodit.
- Aktivní mobilní telefony v blízkosti přístroje mohou způsobit rušení.
- Zálohujte si své soubory. Ujistěte se, že máte uchovány originály souborů stažených do vašeho přístroje. Philips není zodpovědný za jakoukoliv ztrátu dat při poškození výrobku nebo při chybném čtení.

Provozní a skladovací teploty

- Přístroj provozujte při teplotách v rozsahu od 0°C do +35°C (32 až 95°F)
- Přístroj skladujte při teplotách v rozsahu od -20°C do +45°C (-4 až 113°F)
- Životnost baterií může být kratší při nižších teplotách.

Bezpečnost poslechu

Hudbu poslouchejte při střední hlasitosti. Používání sluchátek při vyšších hlasitostech může poškodit váš sluch. K tomuto výrobku doporučujeme sluchátka typu AY3809/AY3810.



Důležité (pro modely s dodávanými sluchátky):

Philips zaručuje maximální zvukový výkon audio přehrávačů tak, jak je stanoveno příslušnými ustanoveními pouze s původními modely dodávaných sluchátek.

V případě nutnosti náhrady původních sluchátek doporučujeme kontaktovat vašeho dodavatele a objednat si model shodný s původním, který dodává Philips.

Bezpečnost v dopravě

Nepoužívejte sluchátka při řízení vozidla nebo jízdního kola, jinak můžete způsobit dopravní nehodu.

Informace o autorských právech

Všechny další typy a produktové názvy jsou obchodními známkami jejich příslušných společností nebo organizací. Neautorizované vytváření jakýchkoli nahrávek stažených z Internetu nebo vytvořených ze zvukových CD je porušením autorského práva a mezinárodních smluv.

Provádění neautorizovaných kopií materiálu chráněného proti kopírování, včetně počítačových programů, souborů, vysílání a zvukových záznamů může být porušením autorského práva a způsobením trestného činu. Toto zařízení nesmí být používáno pro tyto účely.

Znehodnocení nepoužívaného výrobku

Váš výrobek je navržen a vyroben z vysoce kvalitních materiálů a složek, které mohou být recyklovány a znovu využity.



Na výrobek označený tímto symbolem přeškrtnutého kontejneru se vztahuje evropská směrnice 2002/96/EC.

Informujte se prosím o místním systému sběru druhotných surovin a vysloužilých elektrických a elektronických zařízení.

Postupujte prosím v souladu s místními předpisy a nevyhazujte vysloužilé zařízení do běžného komunálního odpadu. Řádnou likvidaci vysloužilého zařízení pomáháte chránit životní prostředí.

Úpravy

Úpravy provedené na výrobku, které nejsou schváleny výrobcem, znamenají porušení práva používat tento přístroj.

Upozornění pro Spojené státy

Poznámka:

Tento výrobek byl testován a schválen vyhovující limitům pro digitální zařízení třídy B podle pravidel FCC, část 15. Tyto limity jsou navrženy pro ochranu proti škodlivému rušení v obytné zástavbě. Tento přístroj vyzařuje, používá a může vysílat vysokofrekvenční energii. Pokud není zapojen a používán v souladu s návodem, může způsobit rušení rádiových komunikačních prostředků. Není zajištěno, že rušení nevznikne v konkrétní instalaci. Pokud

tento přístroj způsobuje rušení rozhlasového nebo televizního vysílání, které je jasně prokazatelné vypnutím a zapnutím přístroje, měl by uživatel rušení prověřit jedním z následujících pokynů:

- Změnit orientaci nebo polohu antény.
- Zvětšit vzdálenost mezi přístrojem a přijímačem.
- Zapojit přístroj do napájecí zásuvky, která je v jiné napájecí síti než přijímač.
- Kontaktovat dodavatele nebo odbornou pomoc na rozhlas nebo televizi.



Upozornění pro Kanadu

Tento výrobek třídy B je v souladu s kanadskou normou ICES-003.

Výrobek vyhovuje pravidlům FCC, část 15 a 21 CFR 1040.10. Používání přístroje musí vyhovět následujícím podmínkám:

- 1 Tento přístroj nesmí způsobovat nebezpečné rušení.
- 2 Tento přístroj musí být schopen akceptovat libovolné vnější rušení, včetně rušení, které může způsobit chybnou funkci.

Upozornění pro Evropskou unii

Tento výrobek splňuje požadavky na rádiové vyzařování dle směrnice Evropské unie.