

Philips reproductor de audio

SA1100  
SA1102  
SA1103  
SA1105  
SA1106  
SA1110  
SA1115

# Manual del usuario



**PHILIPS**

## ¿Necesita ayuda?

Visite

[www.philips.com/support](http://www.philips.com/support)

donde puede acceder a una completa gama de materiales de soporte, como por ejemplo un manual de usuario, un tutorial en flash, las últimas actualizaciones de software y respuestas a preguntas frecuentes.

O llame a nuestra Línea de atención al cliente, donde nuestro equipo profesional de soporte estará encantado de ayudarle a resolver cualquier problema que pueda presentársele con el reproductor.

País	Centro de atención al cliente	Tarifa / min	Esté preparado
<b>Europe</b>			
Austria	0820 901115	€0.20	Das Kaufdatum, Modellnummer und Serial nummer
Belgium	070 253 010	€0.17	La date d'achat la référence et le numéro de série du produit
Czech Republic	800142100	Mistní tarif	Datum zakoupení, číslo modelu a sériové číslo
Denmark	3525 8761	Lokal tarif	Indkøbsdato, type-, model- og serienummer
Finland	09 2290 1908	Paikallinen hinta	Ostopäivä ja tarkka mallinnumero ja sarjanumero
France	08 9165 0006	€0.23	La date d'achat la référence et le numéro de série du produit
Germany	0180 5 007 532	€0,12	Das Kaufdatum, Modellnummer und Serial nummer
Greek	0 0800 3122 1223	1 αστική μονάδα	Την ημερομηνία αγοράς και τον ακριβή κωδικό μοντέλου και τον αριθμό σειράς του προϊόντος σας
Hungary	06 80 018544	Helyi tarifa	A vásárlás dátuma, modell szám és száriaszám
Ireland	01 601 1161	Local tariff	Date of Purchase, Model number and Serial number
Italy	199 404 042	€0.25	La data di acquisto, numero di modello e numero di serie
Luxemburg	26 84 30 00	Tarification locale	La date d'achat, la référence et le numéro de série du produit
Netherlands	0900 0400 063	€0.20	De datum van aankoop, modelnummer en serienummer
Norway	2270 8250	Lokal tariff	Datoen da du kjøpte produktet & modellnummeret
Poland	022 3491504	Cena połączenia lokalnego	Data zakupu, Numer modelu i numer seryjny
Portugal	2 1359 1440	Preço local	A data de compra, número do modelo e número de série
Russia	(495) 961-1111 8 800 200-0880	по России звонок бесплатный	Дата покупки, Номер модели и Серийный номер
Slovakia	0800004551	Miestna tarifa	Dátum zakúpenia, číslo modelu a sériové číslo
Spain	902 888 785	€0,15	Fecha de compra y número del modelo y número de serie
Sweden	08 632 0016	Lokal kostnad	Inköpsdatum, modellnummer och serienummer
Switzerland	02 2310 2116	Ortstarif	Das Kaufdatum, Modellnummer und Serial nummer
UK	0906 1010 017	£0.15	Date of Purchase, Model number and Serial number
<b>North America</b>			
Canada	0820 901115 (Francophone) 1-888-744-5477 (English / Spanish)	€0.20	Date of Purchase, Model number and Serial number
USA	1-888-744-5477	€0.17	Date of Purchase, Model number and Serial number
<b>South America</b>			
Argentina	11 4544 2047	Tarifa local	Fecha de compra y número del modelo y número de serie
Brazil	0800 701 02 03 (Except Sao Paulo) 2121 0203 (Sao Paulo)	Grátis	A data de compra, número do modelo e número de série
Chile	600 744 5477	Tarifa local	Fecha de compra y número del modelo y número de serie
Mexico	01 800 504 6200	Gratis	Fecha de compra y número del modelo y número de serie
<b>Asia</b>			
China	4008 800 008	本地费率	购买日期、型号及序号
Hong Kong	2619 9663	本地费率	購買日期、型號及序號
Korea	02 709 1200	관세	구매일자, 모델 번호, 시리얼 번호

- 26 Su nuevo reproductor
  - 26 Accesorios
  - 26 Registre su producto
  - 26 Información general de los controles y las conexiones
- 27 Primeros pasos
  - 27 Instalar
  - 27 Conectar
  - 28 Transferir
  - 28 Disfrutar
- 29 Modo música
  - 30 Omitir carpeta
  - 30 Funciones de reproducción
- 31 Grabaciones
  - 31 Realizar grabaciones
  - 31 Reproducir grabaciones
  - 31 Cargar grabaciones al equipo
  - 31 Eliminar grabaciones
- 32 Ajustes
- 32 Acerca de Firmware manager
  - 32 Instalación de Firmware Manager
  - 32 Actualización de firmware
- 32 Solución de problemas
- 34 Datos técnicos
- 35 Información de seguridad importante

## Su nuevo reproductor

Con el que acaba de adquirir puede disfrutar de lo siguiente:

- Reproducción de MP3 y WMA (consulte la sección MODO MÚSICA)
- Grabación de voz

### Accesorios



Auriculares



Batería AAA



Cable de extensión USB



CD ROM con manual del usuario, controladores y Preguntas frecuentes

### Registre su producto

Le recomendamos encarecidamente que registre el producto para obtener acceso a actualizaciones gratuitas. Para registrar su producto, conéctese a [www.philips.com/register](http://www.philips.com/register) para que podamos informarle tan pronto como estén disponibles nuevas actualizaciones.

### Información general de los controles y las conexiones

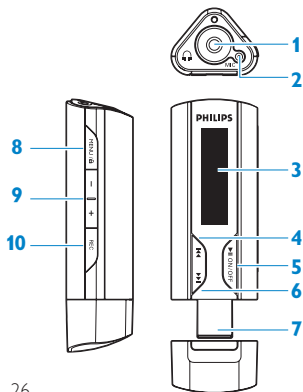

1		Conexión de auriculares
2	MIC	Micrófono
3	Pantalla	Muestra de forma dinámica el menú, opciones e información sobre pistas
4		Pulse para pasar a la anterior canción, pulse y mantenga pulsado para avanzar a la anterior carpeta. En el modo menú, pulse para navegar a través del menú.
5		Encendido y apagado, Reproducir/Pausa, confirmar un ajuste de menú
6		Pulse para pasar a la siguiente canción, pulse y mantenga pulsado para avanzar a la siguiente carpeta. En el modo menú, pulse para navegar a través del menú.
7	USB	Conector USB
8	MENU/LOCK	Pulse para acceder al menú Mantenga pulsado este botón para deshabilitar o habilitar los controles del reproductor
9	+ / -	Control de volumen
10	REC	Iniciar o detener la grabación de voz

### Instalar

- 1 Inserte el CD suministrado con su producto dentro de la unidad de CD-ROM de su PC.
- 2 Siga las instrucciones que aparecen en pantalla para completar la instalación del administrador de firmware y, si es necesario, los controladores del dispositivo.
- 3 Si el programa de instalación no se inicia de forma automática, explore el contenido del CD de contenido mediante el **Windows Explorer** (Explorador de Windows) y ejecute el programa haciendo doble clic en el archivo que termina en .exe.

**Usuarios de Windows 98SE:** Para evitar que se produzcan problemas durante la instalación, **NO CONECTE** el Reproductor de audio digital al ordenador hasta **DESPUÉS** de que la instalación haya finalizado.

¿Ha perdido su CD? No se preocupe, puede descargar el CD de contenidos desde [www.philips.com/support](http://www.philips.com/support) o [www.philips.com/usasupport](http://www.philips.com/usasupport) (para residentes en los EE.UU.).

### Conectar

#### Inserte la batería



1 Quite la tapa del USB.

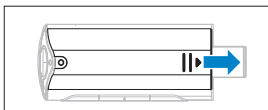

2 Quite la compuerta de batería deslizándola en la dirección de la flecha.



3 Inserte la batería AAA suministrada en el compartimento de batería.

#### Lea la indicación de nivel de batería de su reproductor

Los niveles de alimentación aproximados de la batería se indican de la forma siguiente:



Batería completa



Pila con dos tercios de carga



Pila con media carga



Batería baja



Batería vacía

**SUGERENCIA** Cuando la batería esté a punto de agotarse, la pantalla de carga de la batería parpadea.  El dispositivo se apagará en menos de 60 segundos. El dispositivo guardará los ajustes y las grabaciones sin finalizar antes de apagarse.

## Transferir

Su reproductor aparece como un dispositivo de almacenamiento masivo en el **Windows Explorer** (Explorador de Windows). Es posible organizar los archivos y transferir música al reproductor durante la conexión USB.

- 1 Haga clic y resalte una o más canciones a transferir entre su reproductor y el ordenador.
- 2 Utilice acciones arrastrar y colocar para completar su transferencia.

**SUGERENCIA** Para transferir CD de música a su reproductor utilice software como por ejemplo Musicmatch Jukebox o el Reproductor de Windows Media, extraiga (convierta) la música de sus cd en archivos MP3/WMA. Copie los archivos a su reproductor de audio digital mediante el Explorador de Windows. Desde Internet puede descargar versiones gratuitas de estos programas.

**SUGERENCIA** Organice su música en carpetas. Su reproductor reproducirá su música carpeta por carpeta, por lo que puede organizar su música por artistas y álbumes. Puede arrastrar y colocar carpetas enteras en su reproductor. Su reproductor reproducirá en primer lugar los archivos de música que no están dentro de carpetas, seguidos de los archivos de música que están dentro de carpetas.

## Desconecte su reproductor de forma segura

Cierre cualquier aplicación activa que utilice su reproductor. Quite su reproductor de forma segura haciendo clic en  en la bandeja de sistema de su ordenador.

**Usuarios de Windows 98SE:** No hay  en la bandeja del sistema de su equipo.

Simplemente desconecte el reproductor cuando se detenga la animación , lo que indica que la transferencia ha finalizado.

## Disfrutar

### Encendido/apagado

Para encender, pulse **▶▶** hasta que aparezca la pantalla PHILIPS.

Para apagar, pulse y mantenga pulsado **▶▶** de nuevo hasta que no se muestre nada en la pantalla.

**SUGERENCIA** Su reproductor se apaga automáticamente si no se lleva a cabo ninguna operación ni se reproduce música durante 3 minutos.

## Navegar a través del menú

Su reproductor incluye un sistema de navegación por menú intuitivo para guiarle a través de diversos ajustes y operaciones. Utilice ◀◀ y ▶▶ para desplazarse a través de los menús. Pulse ▶|| para confirmar su selección.

Cuando su reproductor arranca, verá el menú raíz. Puede también pulsar **MENU** para acceder al menú raíz. Incluye:

🎵 Música	Reproducir sus pistas de música digital
🎧 Grabaciones	Reproducir sus grabaciones
⚙️ Ajustes	Cambiar el modo de reproducción, ecualizador o ajustes de idioma, visualizar información del reproductor

## Modo música (aplicable también a la reproducción de grabaciones)

Desde el menú raíz, seleccione Música para acceder al modo Música. Su reproductor reproducirá la música por carpetas en orden alfabético. Las operaciones básicas del modo música incluyen:



Operaciones básicas	Controles a pulsar
Ir a la canción siguiente	Pulse ▶▶
Ir a la canción anterior	Pulse ◀◀
Pausa	Pulse ▶   durante la reproducción de música
Ir a la pista siguiente	Pulsar y mantener pulsado ▶▶
Ir a la pista anterior	Pulsar y mantener pulsado ◀◀
Control de volumen	Pulse +/-

Este reproductor no admite la copia de canciones WMA protegidas por derechos de autor (Administración de derechos digitales: DRM) compradas en Internet.





## Omitir carpeta

Las funciones de omisión de carpeta le permiten ir a la carpeta anterior o siguiente rápidamente.

- 1 Al pulsar y mantener pulsado  accederá a la función Omitir carpeta.  
> La pantalla mostrará el icono y nombre de carpeta y se desplazará a través de todas las carpetas del reproductor en orden alfabético.
- 2 Libere  cuando vea la carpeta de su selección.  
> La carpeta comenzará a reproducir la primera canción de la carpeta seleccionada.

Omitir carpeta sólo es aplicable al nivel más alto de carpetas. No se permite omitir carpetas cuando el modo de reproducción es "Shuffle all" (Todas aleatorias).



Omitir carpeta puede desactivarse en el menú Ajustes.



- 1 Vaya a **Ajustes**.
- 2 Seleccione  **Función** y elija **Avance rápido / rebobinar**.
- 3 Pulse y mantenga pulsado  o  para rebobinar o avanzar rápidamente a través de la canción actualmente en reproducción.

## Funciones de reproducción

### Modos de reproducción

Puede configurar su reproductor para reproducir las canciones al azar o repetidamente.



- 1 Pulse **MENU**, seleccione Ajustes y, a continuación, seleccione Modos de reproducción.
- 2 Pulse  para desplazarse a través de los diferentes modos de reproducción (Desactivado, Aleatorio, Repetir 1, Repetir todas).
- 3 Pulse  para confirmar su selección.

icono	Significado
Desactivado	Reproducción normal
 Reproducción aleatoria	Reproduce todas las canciones al azar
 Repetir 1	Reproduce una canción repetidamente
 Repetir todo	Reproduce todas las canciones repetidamente

Los modos de reproducción no están disponibles en la reproducción de grabaciones.

### Ecuualizadores

Puede definir su reproductor para que reproduzca música con diferentes EC (ecualizadores).

- 1 Pulse **MENU**, seleccione **Ajustes** y, a continuación, seleccione **Ecuualizador**.
- 2 Pulse  para seleccionar **Rock**, **Jazz**, **Pop**, **Clásica** o **Desactivado**.
- 3 Pulse  para confirmar su selección.

## Grabaciones

Su reproductor le permite realizar grabaciones de voz y reproducir sus grabaciones.

### Realizar grabaciones

- 1 Pulse **REC** para comenzar la grabación de voz.
  - > Su reproductor muestra el estado de grabación.
- 2 Pulse **REC** de nuevo para detener la grabación de voz.
  - > Su reproductor muestra el estado de guardado. Se guardará la grabación de voz en el reproductor (nombre de archivo: VOICEXXX.WAV, donde XXX es el número de grabación, que se genera automáticamente).

**SUGERENCIA** Puede pausar y reiniciar una grabación en cualquier momento mediante la tecla **▶||**

### Reproducir grabaciones

Puede encontrar sus grabaciones en el modo Grabaciones.

- 1 Desde el menú raíz, seleccione **GRABACIONES** para acceder al modo Grabaciones. Su reproductor reproducirá todas sus grabaciones alfabéticamente e iniciará con la última grabación realizada.
- 2 Pulse **▶||** para pausar la grabación actualmente en reproducción.
- 3 Pulse **◀◀** o **▶▶** para reproducir la grabación siguiente o anterior.
- 4 Pulse y mantenga pulsado **◀◀** o **▶▶** para avanzar o retroceder rápidamente a través de la grabación que se encuentra en reproducción.

### Cargar grabaciones al equipo

- 1 Conecte el reproductor al equipo.
- 2 Abra el reproductor en el Explorador de Windows.
  - > Encontrará la carpeta **VOICE** (Voz). Esta carpeta contiene las grabaciones.
- 3 Copie y pegue las grabaciones en el destino de su equipo que desee.

### Eliminar grabaciones

Las grabaciones sólo pueden eliminarse desde el equipo.

- 1 Conecte el reproductor al equipo.
- 2 Seleccione el reproductor en el Explorador de Windows.
- 3 Haga doble clic en la carpeta **Voz**.
- 4 Seleccione los archivos que desea eliminar y pulse **Suprimir** en el teclado de su equipo.

## Ajustes

Puede definir las preferencias en su reproductor para que se ajusten a sus necesidades.

- 1 Pulse **MENU** y elija **AJUSTES**.
- 2 Pulse **◀▶** para desplazarse a través de las diversas opciones y pulse **▶||** para confirmar su selección.
- 3 Pulse **MENU** para salir de la pantalla de ajustes actual.

Ajustes	Más opciones
Modo de reproducción	Desactivado/Aleatorio/Repetir 1/Repetir todas
Ecuilizador	Rock/Jazz/Pop/Clásica/Desactivado
Idioma	Inglés/Francés/Alemán
Información	Versión de firmware/Memoria disponible
▶   Función	Omitir carpeta / Avance rápido/rebobinar

## Acerca de Firmware manager

Su reproductor lo controla un programa interno denominado firmware. Con **Firmware Manager**, puede actualizar y restaurar su reproductor con tan sólo unos clics.

### Instalación de Firmware Manager

- 1 Inserte el CD suministrado dentro de la unidad CD-ROM de su equipo.
- 2 Siga las instrucciones que aparecen en pantalla para comenzar y finalizar la instalación.

### Actualización de firmware



Visite con regularidad [www.philips.com/support](http://www.philips.com/support) para obtener nuevas actualizaciones de firmware. Siga las instrucciones del sitio Web para actualizar el firmware de su reproductor.

## Solución de problemas

Para obtener más ayuda, así como otros consejos que le ayuden a solucionar el problema, consulte también el apartado de Preguntas más frecuentes sobre el aparato en [www.philips.com/support](http://www.philips.com/support).

Si ha consultado las sugerencias de Philips y sigue sin hallar una solución, consulte a su distribuidor o al centro de asistencia técnica.

**ADVERTENCIA:** Bajo ningún concepto debe intentar reparar el aparato usted mismo, puesto que se invalidaría la garantía.

Síntomas	Soluciones
El reproductor está bloqueado o no reacciona a la pulsación de ninguna tecla	Quite e inserte la batería de nuevo.
No hay sonido.	Asegúrese de que los auriculares están insertados completamente en el conector de auriculares.
El reproductor muestra 	Pulse y mantenga pulsado <b>MENU/LOCK</b> para activar la pulsación de teclas.
El reproductor no se enciende y parece que está estropeado	Inserte una nueva batería Pulse <b>▶  </b> e inicie su reproductor. En caso de que el reproductor no funcione: pulse y mantenga pulsado <b>▶  </b> mientras conecta el dispositivo al equipo. Ejecute <b>Firmware Manager</b> , su dispositivo se recuperará automáticamente.
El reproductor muestra "Problema de reproductor. Conectar al PC"	Conecte su reproductor al ordenador, abra el <b>Windows Explorer</b> (Explorador de Windows), haga clic en "My computer" (Mi PC), seleccione su reproductor, haga clic con el botón derecho y seleccione " <b>Format</b> " (Formato). Seleccione el sistema de archivos <b>FAT</b> o <b>FAT32</b> y pulse Comenzar para dar formato a su reproductor.
	<b>ADVERTENCIA:</b> Toda la música y el contenido se borrarán!
El reproductor muestra The player shows "Memoria llena"  <b>Memory full!</b>	Conecte el reproductor al equipo. Elimine los archivos que no desee, desconecte de forma segura y grabe de nuevo.
El reproductor muestra "Se ha superado el número máximo de archivos".	El número máximo de archivos, grabaciones y carpetas de su reproductor es 450. Conecte el reproductor al ordenador, elimine los archivos que no desee, desconecte de forma segura y grabe de nuevo.
El reproductor muestra "Formato de archivo no compatible!"	Este reproductor no admite pistas WMA protegidas por leyes de derechos de autor (DRM) compradas en tiendas de música en línea, sólo es posible reproducir archivos WMA no protegidos. La canción está en un formato que no admite el reproductor. Sólo son compatibles los archivos MP3, WMA y WAV.
Algunas canciones no aparecen o no se reproducen	<ul style="list-style-type: none"> <li>Este reproductor no admite pistas WMA protegidas por leyes de derechos de autor (DRM) compradas en tiendas de música en línea, sólo es posible reproducir archivos WMA no protegidos. La canción está en un formato que no admite el reproductor. Sólo son compatibles los archivos MP3, WMA y WAV.</li> <li>Puede que el archivo de audio esté corrupto, intente realizar una copia de seguridad en su equipo primero. Si no se reproduce, extraiga la canción de nuevo.</li> <li>El número total de subcarpetas y canciones de una carpeta supera 50. Si no hay carpeta creada, podrá tener un máximo de 450 pistas.</li> <li>El reproductor no admite canciones con tasas de bits superiores a 320 kbps.</li> </ul>

## Datos técnicos

Alimentación	AAA alcalina*
Imagen/Pantalla	Pantalla mono, 32x128 píxeles
Sonido	División de canales 40 dB Configuraciones del ecualizador Rock/Jazz/Pop/Clásica/Desactivado Respuesta de frecuencia 30-18000 Hz Relación señal-ruido >85 dB Potencia de salida (RMS) 2 x 5 mW
Reproducción de audio	
Formato de compresión	MP3 (8-320 kbps y VBR, Tasa de muestreo: 8, 11.025, 16, 22.050, 24, 32, 44.1, 48 kHz) WAV WMA (5-192 kbps)
Compatibilidad con etiquetas ID3	Título de la canción y nombre de artista
Captura de audio	Micrófono integrado Mono
Medio de almacenamiento	SA111XX 512 MB NAND Flash ** SA111X 1 GB NAND Flash **
Conectividad	Auriculares 3.5mm, USB 2.0 †
Transferencia de música	Arrastrar y colocar en Explorador de Windows
Requisitos del sistema	Windows® 98 SE, Me, 2000 o XP Procesador Pentium MMX 166MHz o superior 96 MB de RAM 50 MB de espacio en disco duro Conexión a Internet Microsoft Internet Explorer 5.5 o superior Tarjeta de vídeo Tarjeta de sonido Puerto USB

\* La duración de la batería varía según el uso y la configuración.

\*\* 1 MB = 1 millón de bytes; la capacidad de almacenamiento disponible será menor.

1 GB = 1000 millones de bytes; la capacidad de almacenamiento disponible será menor.

No estará disponible la capacidad completa de memoria, ya que parte de la misma estará reservada para el reproductor.  
Capacidad de almacenamiento basada en 4 minutos por canción y codificación WMA de 64 kbps.

† La velocidad de transferencia real puede diferir según el sistema operativo y la configuración de software.

## Información de seguridad importante

### Mantenimiento general

#### Para evitar averías o un mal funcionamiento:

- No lo expongas a excesivo calor procedente de aparatos de calefacción o de la luz directa del sol.
- No deje caer el reproductor ni deje que caigan objetos sobre él.
- No sumerja el reproductor en el agua. La exposición del conector del auricular o del compartimento de la pila al agua puede dañar seriamente el dispositivo.
- No utilices ningún producto de limpieza que contenga alcohol, amoníaco, benceno, o abrasivos porque podrían dañar el aparato.
- Los teléfonos móviles próximos en funcionamiento pueden provocar interferencias.
- Realice Copia de seguridad de Los archivos. Asegúrese de guardar Los archivos originales que ha descargado en el producto. Philips No se hace responsable de la pérdida de contenido en caso de que el reproductor está dañado o No se pueda leer el disco.

#### Información de funcionamiento y temperatura de almacenamiento

- Utilice el producto en un lugar en el que la temperatura esté siempre entre 0 y 35° C (32 y 95° F)
- Guarde el producto en un lugar en el que la temperatura esté siempre entre -20 y 45° C (-4 y 113° F)
- La duración de la batería puede acortarse en condiciones de bajas temperaturas.

### Piezas o accesorios de sustitución

Visite [www.philips.com/support](http://www.philips.com/support) o [www.philips.com/usasupport](http://www.philips.com/usasupport) (para residentes en los EE.UU.) o póngase en contacto con nuestra Línea de atención al cliente (el número aparece en la primera página de este manual) para solicitar piezas o accesorios de sustitución.

### Seguridad de escucha

#### Escuche a un volumen moderado.

- La utilización de auriculares a alto volumen puede reducir su capacidad de escucha. Este producto puede producir sonidos en intervalos de decibelios que podrían provocar la pérdida de la audición a personas normales, incluso con la sola exposición durante un minuto. Los intervalos de decibelios más altos se ofrecen para las personas cuya capacidad auditiva sea limitada.
- El sonido puede ser engañoso. A medida que pasa el tiempo, el "nivel de comodidad" se adapta a niveles de volumen más altos. Por lo tanto, tras una escucha prolongada, lo que parece "normal" podría ser un nivel de volumen alto, y podría dañar su capacidad auditiva. Para protegerse frente a esta situación, establezca el volumen a un nivel seguro antes de que su oído se adapte y mantenga este nivel.



#### Para establecer un nivel de volumen seguro:

- Establezca su control de volumen en un ajuste bajo.
- Aumente el sonido lentamente hasta que pueda escucharlo de forma clara y cómoda, sin distorsión.

### Escuche durante períodos de tiempo razonables:

- La exposición prolongada al sonido, incluso a niveles normalmente “seguros”, pueden provocar también la pérdida de la capacidad auditiva.
- Asegúrese de utilizar el equipo de forma razonable y de tomarse los descansos adecuados.

### Asegúrese de tener en cuenta las siguientes directrices al utilizar los auriculares.

- Escuche a un volumen razonable y durante un periodo de tiempo moderado.
- Tenga la precaución de no ajustar el volumen a medida que se ajuste su oído.
- No suba el volumen a un nivel en el que no pueda escuchar el sonido de los alrededores.
- Debe tener cuidado o dejar de utilizar el dispositivo en situaciones potencialmente peligrosas.
- No utilice los auriculares mientras utiliza un vehículo motorizado, monta en bicicleta, va en monopatín, etc., dado que podría crear un riesgo para el tráfico y, en muchas zonas, es ilegal.

## Información de Copyright

Todos los nombres comerciales mencionados son la marca de asistencia técnica, marca comercial o marcas comerciales registradas de sus fabricantes respectivos.

La copia y distribución no autorizadas de grabaciones de Internet o CD infringen las leyes de derechos de autor y otros tratados internacionales.

La realización de copias no autorizadas de materiales protegidos contra copias, incluyendo programas de ordenador, archivos, emisiones y grabaciones de sonido, puede ser una violación de derechos de propiedad intelectual y constituir un delito. Este equipo no debe usarse para tales fines.

## Desecho del producto antiguo

El producto se ha diseñado y fabricado con materiales y componentes de alta calidad, que se pueden reciclar y volver a utilizar.



Cuando este símbolo de contenedor de ruedas tachado se muestra en un producto indica que éste cumple la directiva europea 2002/96/EC.

Obtenga información sobre la recogida selectiva local de productos eléctricos y electrónicos.

Cumpla con la normativa local y no desecho los productos antiguos con los desechos domésticos. El desecho correcto del producto antiguo ayudará a evitar consecuencias negativas para el medioambiente y la salud humana.

## Las modificaciones

Las modificaciones no autorizadas por el fabricante puede invalidar la facultad de los usuarios para utilizar este dispositivo.

## Aviso para la Unión Europea

Este aparato satisface las normas relativas a la interferencia radioeléctrica de la Comunidad Europea.



Be responsible  
Respect copyrights

Specifications are subject to change without notice.  
Trademarks are the property of Koninklijke Philips Electronics N.V.  
or their respective owners  
2006 © Koninklijke Philips Electronics N.V. All rights reserved.

[www.philips.com](http://www.philips.com)

wk6302



Printed in China