

Philips audiospeler

SA1100  
SA1102  
SA1103  
SA1105  
SA1106  
SA1110  
SA1115

# Gebruikershandleiding



**PHILIPS**

# Hulp nodig?

Ga naar

[www.philips.com/support](http://www.philips.com/support)

waar u toegang heeft tot uitgebreide documentatie, waaronder een gebruiksaanwijzing, een handleiding in flash, de nieuwste software-upgrades, en antwoorden op veelgestelde vragen.

U kunt ook onze Klantenservice bellen, waar ons professionele support team u graag helpt met eventuele problemen met uw speler.

| Land                 | Hulplijn  | Rarif / min                 | Gereed houden  |
|----------------------|---|-----------------------------|--|
| <b>Europe</b>        |   |                             |  |
| Austria              | 0820 901115   | €0.20                       | Das Kaufdatum, Modellnummer und Serial nummer  |
| Belgium              | 070 253 010   | €0.17                       | La date d'achat la référence et le numéro de série du produit                                |
| Czech Republic       | 800142100   | Mistní tarif                | Datum zakoupení, číslo modelu a sériové číslo  |
| Denmark              | 3525 8761   | Lokal tarif                 | Indkøbsdato, type-, model- og serienummer  |
| Finland              | 09 2290 1908  | Paikallinen hinta           | Ostopaivä ja tarkka mallinnumero ja sarjanumero  |
| France               | 08 9165 0006  | €0.23                       | La date d'achat la référence et le numéro de série du produit                                |
| Germany              | 0180 5 007 532  | €0,12                       | Das Kaufdatum, Modellnummer und Serial nummer  |
| Greek                | 0 0800 3122 1223  | 1 αστική μονάδα             | Την ημερομηνία αγοράς και τον ακριβή κωδικό μοντέλου και τον αριθμό σειράς του προϊόντος σας |
| Hungary              | 06 80 018544  | Helyi tarifa                | A vásárlás dátuma, modell és száriaszám  |
| Ireland              | 01 601 1161   | Local tariff                | Date of Purchase, Model number and Serial number   |
| Italy                | 199 404 042   | €0.25                       | La data di acquisto, numero di modello e numero di serie                                     |
| Luxemburg            | 26 84 30 00   | Tarification locale         | La date d'achat, la référence et le numéro de série du produit                               |
| Netherlands          | 0900 0400 063   | €0.20                       | De datum van aankoop, modelnummer en serienummer   |
| Norway               | 2270 8250   | Lokal tariff                | Datoen da du kjøpte produktet & modellnummeret   |
| Poland               | 022 3491504   | Cena polaczenia lokalnego   | Data zakupu, Numer modelu i numer seryjny  |
| Portugal             | 2 1359 1440   | Preço local                 | A data de compra, número do modelo e número de série   |
| Russia               | (495) 961-1111<br>8 800 200-0880                                      | по России звонок бесплатный | Дата покупки, Номер модели и Серийный номер  |
| Slovakia             | 0800004551  | Miestna tarifa              | Dátum zakúpenia, číslo modelu a sériové číslo  |
| Spain                | 902 888 785   | €0,15                       | Fecha de compra y número del modelo y número de serie  |
| Sweden               | 08 632 0016   | Lokal kostnad               | Inköpsdatum, modellnummer och serienummer  |
| Switzerland          | 02 2310 2116  | Ortstarif                   | Das Kaufdatum, Modellnummer und Serial nummer  |
| UK                   | 0906 1010 017   | £0.15                       | Date of Purchase, Model number and Serial number   |
| <b>North America</b> |   |                             |  |
| Canada               | 0820 901115<br>(Francophone)<br>1-888-744-5477<br>(English / Spanish) | €0.20                       | Date of Purchase, Model number and Serial number   |
| USA                  | 1-888-744-5477  | €0.17                       | Date of Purchase, Model number and Serial number   |
| <b>South America</b> |   |                             |  |
| Argentina            | 11 4544 2047  | Tarifa local                | Fecha de compra y número del modelo y número de serie  |
| Brazil               | 0800 701 02 03<br>(Except Sao Paulo)<br>2121 0203<br>(Sao Paulo)      | Grátis                      | A data de compra, número do modelo e número de série   |
| Chile                | 600 744 5477  | Tarifa local                | Fecha de compra y número del modelo y número de serie  |
| Mexico               | 01 800 504 6200   | Gratis                      | Fecha de compra y número del modelo y número de serie  |
| <b>Asia</b>          |   |                             |  |
| China                | 4008 800 008  | 本地费率                        | 购买日期、型号及序号   |
| Hong Kong            | 2619 9663   | 本地费率                        | 購買日期、型號及序號   |
| Korea                | 02 709 1200   | 관세                          | 구매일자, 모델 번호, 시리얼 번호  |

- 50 Uw nieuwe speler
  - 50 Accessoires
  - 50 Uw product registreren
  - 50 Overzicht van toetsen en aansluitingen
- 51 **Beginnen**
  - 51 Installeren
  - 51 Aansluiten
  - 52 Overzetten
  - 52 Geniet
- 53 **Muziekstand**
  - 54 Mappen overslaan
  - 54 Weergavefuncties
- 55 **Opnamen**
  - 55 Opnamen maken
  - 55 Opnamen afspelen
  - 55 Opnamen naar de computer uploaden
  - 55 Opnamen wissen
- 56 **Instellingen**
- 56 **Over de Firmware manager**
  - 56 Firmware Manager Installeren
  - 56 Firmware bijwerken
- 56 **Problemen oplossen**
- 58 **Technische gegevens**
- 59 **Belangrijke veiligheidsvoorschriften**

## Uw nieuwe speler

Met deze nieuwe speler kunt u het volgende doen:

- MP3 en WMA weergeven (zie hoofdstuk MUZIEKSTAND)
- Spraakopname maken

### Accessoires



Hoofdtelefoon



AAA-batterij



USB-verlengsnoer



CD-ROM met gebruiksaanwijzing, drivers, en veel gestelde vragen (FAQ)

### Uw product registreren

We raden u ten eerste aan uw product te registreren, om zo toegang te verkrijgen tot gratis updates. Om uw product te registreren kunt u inloggen op [www.philips.com/register](http://www.philips.com/register) zodat we u kunnen informeren zodra er updates beschikbaar zijn.

### Overzicht van toetsen en aansluitingen

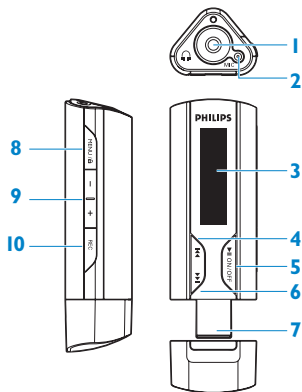

|    |           |   |
|----|-----------|---|
| 1  |           | Hoofdtelefoonaansluiting  |
| 2  | MIC       | Opnamemicrofoon   |
| 3  | Display   | Dynamisch menu, opties, trackinformatie weergeven   |
| 4  |           | Indrukken om naar het vorige nummer te verspringen, en ingedrukt houden om naar de vorige map te verspringen.<br>In de menustand indrukken om door het menu te navigeren.     |
| 5  |           | Netspanning aan/uit en Weergave/Pauze, en een menu-instelling bevestigen  |
| 6  |           | Indrukken om naar het volgende nummer te verspringen, en ingedrukt houden om naar de volgende map te verspringen.<br>In de menustand indrukken om door het menu te navigeren. |
| 7  | USB       | USB-aansluiting   |
| 8  | MENU/SLOT | Indrukken voor toegang tot het menu.<br>Indrukken en ingedrukt houden om de toetsen van de speler in- en uit te schakelen   |
| 9  | + / -     | Volume regelaar   |
| 10 | REC       | Spraakopname starten of stoppen   |

### Installeren

- 1 Plaats de cd die bij uw product geleverd is in het cd-romstation van uw pc.
- 2 Volg de instructies op het scherm om de installatie van de **Firmware manager** en, indien nodig, de drivers te voltooien.
- 3 Als het installatieprogramma niet automatisch opstart, zoek dan met de **Windows Explorer** (Windows Verkenner) op de cd naar het bestand dat eindigt op .exe., en start het programma door het bestand te dubbelklikken.

**Gebruikers van Windows 98SE:** Sluit de Digitale audiospeler NIET aan op de computer VOORDAT de installatie is voltooid.

Uw cd kwijt? Geen probleem, u kunt de inhoud van de cd downloaden van [www.philips.com/support](http://www.philips.com/support) of [www.philips.com/usasupport](http://www.philips.com/usasupport) (voor inwoners van de VS).

### Aansluiten

#### De batterij plaatsen



- 1 Verwijder de USB-afsluiting.

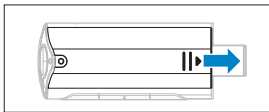

- 2 Verwijder de batterijklep door deze in de richting van de pijl te schuiven.



- 3 Plaats de meegeleverde AAA-batterij in de batterijhouder.

### Controleer de indicator van het batterijniveau van de speler

Het laadniveau van de batterij wordt als volgt aangegeven:



Batterij vol



Batterij tweederde vol



Batterij halfvol



Batterij bijna leeg



Batterij leeg

**TIP** Als de batterij bijna leeg is, wordt dit knipperend op het scherm aangegeven.  Het apparaat schakelt zichzelf dan binnen 60 seconden uit. Voordat het apparaat uitschakelt, slaat het alle instellingen en niet-afgewerkte opnamen op.

## Overzetten

Uw speler wordt als USB-opslagmedia in de Windows Verkenner getoond. Wanneer de USB-aansluiting is gemaakt kunt u bestanden organiseren en muziek op uw speler overzetten.

- 1 De bestanden die u tussen uw speler en computer wilt overzetten aanklikken.
- 2 De bestanden naar de gewenste map slepen om het overzetten te voltooien.

**TIP** Om muziek van cd's naar uw speler over te zetten, software zoals Musicmatch Jukebox of Windows Media Player gebruiken om de muziek op de cd's te rippen (converteren) in MP3/WMA-bestanden. De bestanden naar uw digitale speler overzetten met de Windows Verkenner. Gratis versies van deze programma's kunnen gedownload worden van het internet.

**TIP** U kunt uw muziek in mappen organiseren. Uw speler geeft muziek per map weer zodat u uw muziek kunt onderverdelen in artiesten of albums. U kunt een hele map overzetten door deze naar de speler te slepen. Uw speler speelt eerst de muziek die niet in mappen is ondergebracht, en vervolgens de muziek die in mappen is ondergebracht.



## Uw speler veilig loskoppelen

Sluit alle actieve applicaties op uw speler. De speler veilig loskoppelen door op de  in de taakbalk op uw pc te klikken.

**Windows 98SE gebruikers:** Er is geen  in de taakbalk van uw pc. De speler loskoppelen wanneer de animatie  stopt, hetgeen aangeeft dat het overzetten voltooid is.

## Geniet

### Aan/uit-schakelen



Druk om het toestel in te schakelen op  totdat het Philips logo op het display verschijnt. Druk om het toestel uit te schakelen nogmaals op  totdat het display verdwijnt.

**TIP** Uw speler gaat automatisch uit als er 3 minuten geen handelingen verricht worden of muziek afgespeeld wordt.

## Door het menu navigeren

Uw speler beschikt over een intuïtief menu-navigatiesysteem en helpt u met instellingen en de bediening. Gebruik ◀◀ en ▶▶ om door de menu's te bladeren. Druk op ▶|| om uw keuze te bevestigen.

Als u het toestel inschakelt ziet u het Hoofdmenu. U kunt ook op MENU drukken de het hoofdmenu in te schakelen. Hier vindt u:

|   |   |
|---|---|
|  Muziek       | Uw digitale nummers afspelen  |
|  Opnamen      | Uw opnamen afspelen   |
|  Instellingen | Veranderen van de weergavestand, equalizer, of taalinstelling, oproepen van informatie over de speler |

## Muziekstand (ook van toepassing op weergave van opnamen)

Selecteer Muziek in het hoofdmenu om de muziekstand te openen. Uw speler geeft muziek per map in alfabetische volgorde weer.

Basisfuncties in de muziekstand zijn:



| Basisfuncties            | Te gebruiken toetsen                        |
|--------------------------|---|
| Naar het volgende nummer | Druk op ▶▶                                  |
| Naar het vorige nummer   | Druk op ◀◀                                  |
| Pauze muziekweergave     | Druk op ▶   tijdens het afspelen van muziek |
| Naar volgende map        | Ingedrukt houden ▶▶                         |
| Naar vorige map          | Ingedrukt houden ◀◀                         |
| Volumeregelaar           | Indrukken +/-                               |

Opmerking: De speler biedt geen ondersteuning voor beschermde (Digital Rights Management – DRM) WMA-muziek die via het internet is aangekocht.





## Mappen overslaan

Met de functie Mappen overslaan kunt u snel naar de volgende of vorige map verspringen.

- 1  ingedrukt houden om de functie Mappen overslaan in te schakelen.  
> *Het display toont het symbool en naam van de map en bladert in alfabetische volgorde door alle mappen op de speler.*
- 2  loslaten als u de gewenste map ziet.  
> *De speler begint met het afspelen van het eerste nummer in de gekozen map.*

Opmerking: De functie Mappen overslaan is alleen voor de hoofdmappen beschikbaar. Folder skip (Map zoeken) is niet beschikbaar als de weergavemodus op "Shuffle all" (Alles wisselen) staat.



Map zoeken kan uitgeschakeld worden in het Instellingsmenu.





- 1 Gaar naar **Instellingen**.
- 1 Kies de  Functie en selecteer **Doorspoelen / terugspoelen**.
- 1 De toets  of  ingedrukt houden om de song die afgespeeld wordt snel door of terug te spoelen.

## Weergavefuncties

### Weergavestanden

U kunt de speler instellen om muziek in willekeurige volgorde en/of herhaaldelijk af te spelen.



- 1 Druk op **MENU**, selecteer Instellingen, en kies vervolgens Weergavestanden.
- 2 Druk op  om door de verschillende weergavestanden te bladeren (Uit, Shuffle, 1 herhalen, Alles herhalen).
- 3 Druk op  om uw keuze te bevestigen.

| Pictogram  | Betekenis                                    |
|--|--|
|  Uit        | Normaal afspelen                             |
|  Shuffle    | Alle songs in willekeurige volgorde afspelen |
|  Repeat 1   | Een song herhaaldelijk afspelen              |
|  Repeat all | Alle songs herhaaldelijk afspelen            |

De verschillende weergavefuncties zijn niet beschikbaar bij het afspelen van opnamen.

## Equalizers

U kunt de speler instellen om de muziek af te spelen met verschillende instellingen voor EQ (equalizers).

- 1 Druk op **MENU**, selecteer Instellingen, en kies vervolgens **Equalizer**.
- 2 Druk op  om **Rock, Jazz, Pop, Klassiek**, of **Uit** te selecteren.
- 3 Druk op  om uw keuze te bevestigen.

U kunt uw speler gebruiken om spraakopnamen te maken en af te spelen.

### Opnamen maken

- 1 Druk op **REC** (OPNEMEN) om een spraakopname te beginnen.  
> De speler toont de stand voor het opnemen.
- 2 Druk nogmaals op **REC** (OPNEMEN) om de spraakopname te onderbreken.  
> De speler toont de stand voor opslaan. De spraakopname wordt op de speler opgeslagen. (Bestandsnaam: VOICEXXX.WAV, waarbij XXX het nummer is dat automatisch wordt aangemaakt.)

**TIP:** U kunt de opname op elk gewenst moment onderbreken en opnieuw starten door op **▶||** te drukken.

### Opnamen afspelen

U kunt uw opnamen in de Opnamestand vinden.

- 1 Selecteer **OPNAMEN** in het hoofdmenu om de Opnamestand te openen. Uw speler speelt alle opnamen in alfabetische volgorde af, te beginnen met de laatst-gemaakte opname.
- 2 Druk op **▶||** om het weergeven van de opname te onderbreken.
- 3 Druk op **◀◀** (Terugspoelen) of **▶▶** (Doorspoelen) om naar de vorige of volgende opname te gaan.
- 4 **◀◀** (Terugspoelen) of **▶▶** (Doorspoelen) ingedrukt houden om de opname snel door of terug te spoelen.

### Opnamen naar de computer uploaden

- 1 Sluit de speler aan op de computer.
- 2 Open de speler in de Windows Verkenner.  
> Ga naar de **VOICE** (Spraak) map, waar u de mappen met opnamen vindt.
- 3 Kopieëer en plak de opnamen naar elke gewenste locatie op uw computer.

### Opnamen wissen

Opnamen kunnen alleen op de computer gewist worden.

- 1 Sluit de speler aan op de computer.
- 2 Selecteer de speler in de Windows Verkenner.
- 3 Dubbelklik op de **VOICE** (Spraak) map.
- 4 Selecteer de mappen die u wissen en druk op **Delete** op het toetsenbord van uw computer.

## Instellingen

U kunt de speler naar eigen voorkeur instellen.

1 Druk op **MENU** en selecteer **INSTELLINGEN**.

2 Druk op **◀◀▶▶** (Terugspoelen/Doorspoelen) om door de verschillende opties te bladeren, en druk vervolgens op **▶▶** om uw keuze te bevestigen.

3 Druk op **MENU** op het instellingsmenu te verlaten.

| Instellingen  | Opties                                      |
|---------------|---|
| Weergavestand | Uit / Shuffle / 1 Herhalen / Alles herhalen |
| Equalizer     | Rock / Jazz / Pop / Klassiek / Uit          |
| Taal          | English / Français / Deutsch                |
| Informatie    | FW (Firmware) versie / Beschikbaar geheugen |
| ▶▶ Functie    | Map zoeken / Doorspoelen/terugspoelen       |

## Over de Firmware manager

Uw speler wordt bestuurd door een intern programma, dat firmware heet. Met de **Firmware Manager** kunt u uw speler met een paar klikken opwaarderen en herstellen.

### Firmware Manager Installeren

1 Plaast de cd die bij uw product geleverd is in het cd-romstation van uw pc.

2 Volg de instructies op het scherm om de installatie te starten.

### Firmware bijwerken



Bezoek regelmatig [www.philips.com/support](http://www.philips.com/support) voor informatie over nieuwe Firmware. Volg de aanwijzingen op de website om de firmware van uw speler bij te werken.

## Problemen oplossen

Als er zich een fout voordoet, controleert u eerst de punten op de volgende pagina's. Raadpleeg voor meer hulp en andere tips bij het oplossen van problemen ook de veelgestelde vragen over de speler op [www.philips.com/support](http://www.philips.com/support).

Neem contact op met de leverancier van de speler of de onderhoudcentrale wanneer u het probleem na het volgen van deze tips niet kunt oplossen.

**Waarschuwing:** Probeer in geen geval zelf het apparaat te repareren anders vervalt de garantie.

| Symptoom   | Oplossing  |
|--|--|
| De speler reageert niet op het indrukken van toetsen of is vastgelopen   | De batterij verwijderen en weer inbrengen.   |
| Er is geen geluid  | Controleer of hoofdtelefoon goed aangesloten is op de hoofdtelefooningang.   |
| De speler geeft aan   | Druk op <b>MENU/LOCK</b> om de toetsen te activeren.   |
| De speler kan niet worden ingeschakeld en lijkt een storing te hebben  | Een nieuwe batterij gebruiken<br>Druk op <b>▶II</b> om de speler in te schakelen.<br>Als dit geen resultaat heeft: De toets <b>▶II</b> ingedrukt houden terwijl het toestel op de pc wordt aangesloten. Door de <b>Firmware Manager</b> te starten wordt het toestel automatisch hersteld.   |
| De speler geeft aan <b>"Probleem met speler! Op de PC aansluiten"</b>  | Sluit de speler op de pc aan, open de <b>Windows Explorer</b> (Windows Verkenner), open "My computer" (Mijn computer), selecteer uw speler, en klik met de rechter muisknop op <b>"Format"</b> (Formatteren) Selecteer <b>FAT</b> of <b>FAT32</b> file systeem, en druk op Start om de speler te formatteren.<br><br><b>Waarschuwing:</b> Alle muziek en inhoud wordt gewist!  |
| De speler geeft de melding <b>"Geheugen vol"</b><br><br><b>Memory full!</b> | Sluit uw speler aan op de computer. Wis onnodige bestanden, ontkoppel de speler, en probeer het opnieuw.   |
| De speler geeft de melding <b>"Maximale aantal bestanden overschreden!"</b>  | Het maximale aantal bestanden, opnamen, en mappen op uw speler is 450. Sluit de speler op de pc aan, verwijder onnodige bestanden, ontkoppel de speler, en probeer het opnieuw.  |
| De speler geeft de melding <b>"Bestandsformaat niet ondersteund!"</b>  | Deze speler biedt geen ondersteuning voor WMA-muziek die met copyright (DRM) beschermd is, alleen onbeschermd WMA-bestanden kunnen op deze speler afgespeeld worden. Het formaat van de muziek wordt niet door de speler ondersteund. Alleen MP3, WMA en WAV-bestanden worden ondersteund.   |
| Sommige nummers verschijnen niet op de speler en worden niet weergeven   | <ul style="list-style-type: none"> <li>• Deze speler biedt geen ondersteuning voor WMA-muziek die met copyright (DRM) beschermd is, alleen onbeschermd WMA-bestanden kunnen op deze speler afgespeeld worden. Het formaat van de muziek wordt niet door de speler ondersteund. Alleen MP3, WMA en WAV-bestanden worden ondersteund.</li> <li>• Het audio-bestand kan beschadigd zijn, probeer het bestand eerst op de pc af te spelen. Als dit geen resultaat heeft, de song nogmaals rippen.</li> <li>• Het totale aantal submappen of liedjes in een map is hoger dan 50. Zonder folders kunt u maximaal 450 bestanden opslaan.</li> <li>• Liedjes met een bit-rate hoger dan 320kbps worden niet door de speler ondersteund.</li> </ul> |

## Technische gegevens

|                       |   |                                    |
|-----------------------|---|------------------------------------|
| Voeding               | AAA alkaline*   |                                    |
| Scherm / Display      | Mono-display, 32 x 128 pixels   |                                    |
| Geluid                | Kanaalscheiding   | 40dB                               |
|                       | Equalizerinstellingen   | Rock / Jazz / Pop / Klassiek / uit |
|                       | Frequentierespons   | 30-18000 Hz                        |
|                       | Signaal/ruisverhouding  | >85dB                              |
|                       | Uitvoerenergie (RMS)  | 2 x 5 mW                           |
| Audio-weergave        |   |                                    |
| Compressieformaat     | MP3 (8-320 kbps and VBR; Sample rate: 8, 11.025, 16, 22.050, 24, 32, 44.1, 48kHz) |                                    |
|                       | WAV   |                                    |
|                       | WMA (5-192kbps)   |                                    |
| ID3-tag-ondersteuning | Songtitel en naam artiest   |                                    |
| Audio vastleggen      | Ingebouwde microfoon  | Mono                               |
| Opslagmedia           | SA110X 512MB NAND Flash **  |                                    |
|                       | SA111X 1GB NAND Flash **  |                                    |
| Connectiviteit        | Hoofdtelefoon 3.5mm, USB 2.0 <sup>+</sup>   |                                    |
| Muziek overzetten     | Slepen in Windows Verkenner   |                                    |
| Systeemeisen          | Windows® 98 SE, Me, 2000 of XP  |                                    |
|                       | Pentium Klasse MMX 166MHz processor of hoger                                      |                                    |
|                       | 96MB RAM  |                                    |
|                       | 50MB ruimte op harde schijf   |                                    |
|                       | Internetverbinding  |                                    |
|                       | Microsoft Internet Explorer 5.5 of hoger  |                                    |
| Videoweergavekaart    |   |                                    |
| Geluidskaart          |   |                                    |
| USB-poort             |   |                                    |

\* De levensduur van de batterij hangt af van het gebruik en de instellingen.

\*\* 1MB = 1 miljoen bytes. De daadwerkelijk beschikbare opslagcapaciteit is lager.

1 GB = 1 miljard bytes. De daadwerkelijk beschikbare opslagcapaciteit is lager.

Mogelijk is het volledige geheugen niet beschikbaar omdat deze deels door de speler zelf wordt gebruikt.

De opslagruimte is gebaseerd op 4 minuten per nummer en een WMA-codering van 64 kbps.

+ De eigenlijke overdrachtssnelheid is afhankelijk van uw besturingssysteem en de software die u gebruikt.

### Algemeen onderhoud

#### Om schade of storingen te voorkomen:

- Het toestel niet blootstellen aan warmtebronnen zoals verwarmingsapparatuur of aan direct zonlicht.
- Laat uw speler niet vallen en laat geen voorwerpen op uw speler vallen.
- De speler niet aan water blootstellen. De hoofdtelefoonaansluiting of het batterijvak niet aan water blootstellen om mogelijke schade te voorkomen.
- Geen schoonmaakmiddelen gebruiken die alcohol, ammoniak, benzine of schuurmiddelen bevatten omdat hierdoor het apparaat beschadigd kan worden.
- Gebruik van mobiele telefoons in de nabijheid van het toestel kan storing veroorzaken.
- Maak een reservekopie van uw bestanden. Altijd een kopie van de originele bestanden die u hebt gedownload naar het apparaat beschikbaar houden. Philips is niet verantwoordelijk voor gegevensverlies door beschadiging van het apparaat of door het onleesbaar worden van de vaste schijf.

#### Informatie over de werktemperatuur en de opslagtemperatuur

- Gebruik het apparaat bij temperaturen tussen 0 en 35° C (32 tot 95° F).
- Het apparaat niet blootstellen aan temperaturen onder -20 of boven 45° C (-4 tot 113° F).
- Bij lagere temperaturen gaat de batterij van het apparaat minder lang mee.

### Vervangende onderdelen/ accessoires

Ga naar [www.philips.com/support](http://www.philips.com/support) of [www.philips.com/usasupport](http://www.philips.com/usasupport) (voor inwoners van de VS), of neem contact op met onze klantenservice (het telefoonnummer vindt u op de eerste pagina van deze gebruikershandleiding) om vervangende onderdelen/ accessoires te bestellen.

### Bescherm uw gehoor

#### Luister met een redelijk volume.

- Het gebruik van een hoofdtelefoon met hoog volume kan uw gehoor beschadigen. Dit toestel kan geluid met een uiterst hoog volume opwekken dat schade aan het gehoor kan veroorzaken, zelfs bij gebruik van minder dan een minuut. Het hogere geluidsniveau dat beschikbaar is op dit toestel is voor degenen die slechthorend zijn.
- Het geluidsniveau kan misleidend zijn. Na verloop van tijd kan uw gehoor zich "aanpassen" aan een hoger volumeniveau. Het volume dat na verloop van tijd "normaal" lijkt te zijn, kan feitelijk te hoog en schadelijk zijn voor het gehoor. Zet om dit te voorkomen het volume op een veilig niveau voordat uw gehoor zich aanpast, en houd deze instelling aan.



#### Het bepalen van een veilig geluidsniveau:

- Stel het volume op een laag niveau in.
- Het volume geleidelijk verhogen totdat u het geluid duidelijk en zonder vervorming goed kunt horen.

#### Beperk het luisteren tot redelijke periodes:

- Langdurig gebruik, ook bij een "veilig" geluidsniveau, kan het gehoor beschadigen.
- Beperk het gebruik uw toestel, en onderbreek het luisteren regelmatig.

#### Neem de volgende richtlijnen in acht bij het gebruik van uw hoofdtelefoon.

- Luister bij redelijke volumes en beperk het gebruik tot redelijke periodes.
- Zorg ervoor het volume niet te verhogen als uw gehoor zich aanpast.
- Het volume niet dusdanig verhogen dat uw omgevingsgeluiden niet te horen zijn.
- Neem voorzichtigheid in acht of onderbreek het gebruik tijdelijk in situaties die mogelijk gevaar opleveren.
- De hoofdtelefoon niet gebruiken bij het besturen van een voertuig, fiets, skateboard, en dergelijk; dit kan verkeersgevaarlijk zijn en is in sommige gevallen illegaal.

## Copyrightinformatie

Alle handelsnamen en producten waarnaar wordt verwezen zijn het servicemerk, handelsmerk of de gedeponeerde handelsmerken van hun respectievelijke eigenaren.

Ongeoorloofde duplicatie en distributie van opnames die vanaf een CD of het internet zijn gedownload is schending van het auteursrecht en internationale verdragen.

Het zonder toestemming vervaardigen van kopieën van auteursrechtelijk beschermde werken, inclusief computer bestanden, bestanden, uitzendingen en geluidsopnames, kan een inbreuk op auteursrechten en een strafbaar feit zijn. De apparatuur dient niet voor dergelijke doeleinden gebruikt te worden.

## Hergebruik van uw oude product

Uw product is ontworpen met en vervaardigd van kwalitatief hoogwaardige materialen en onderdelen, welke gerecycled en opnieuw gebruikt kunnen worden.

Producten die voorzien zijn van een symbool met een doorstreepte afvalcontainer op wietjes vallen onder EU-richtlijn 2002/96/EC.



Laat u voorlichten over de manier waarop elektrische en elektronische producten in uw regio gescheiden worden ingezameld.

Neem bij het verwijderen van oude producten de lokale wetgeving in acht, en plaats deze niet bij het gewone huishoudelijke afval. Als u oude producten op de juiste wijze verwerkt, dan voorkomt u negatieve gevolgen voor het milieu en de volksgezondheid.

## Modificaties

Modificaties die niet door de fabrikant zijn geautoriseerd kunnen tot gevolg hebben dat het recht om dit toestel te gebruiken vervalt.

## Mededeling voor Europese Unie

Dit apparaat voldoet aan de radio-ontstoringseisen van de Europese Unie.



Be responsible  
Respect copyrights

Specifications are subject to change without notice.  
Trademarks are the property of Koninklijke Philips Electronics N.V.  
or their respective owners  
2006 © Koninklijke Philips Electronics N.V. All rights reserved.

[www.philips.com](http://www.philips.com)

wk6302



Printed in China