

Tiecieties ar Philips Internetā
<http://www.philips.com>



GoGear

SA11102S

SA11104S

SA11108S

Apsveicam ar pirkumu un laipni lūdzam Philips!
Lai pilnībā izmantotu atbalstu, ko piedāvā Philips,
reģistrējiet preci www.philips.com/welcome

MP3 atskaņotājs

Lietošanas instrukcija

NEPIECIEŠAMA PALĪDZĪBA?

Apciemojiet www.philips.com/welcome, kur varat piekļūt pilnam atbalsta materiālu klāstam, kā lietošanas pamācībai, jaunākajiem programmatūras atjauninājumiem un atbildēm uz bieži uzdotiem jautājumiem.

... BIEŽI UZDOTI JAUTĀJUMI

Nav skaņas.

Pārliedzinieties, ka austiņas ir pilnībā ievietotas austiņu kontaktā.

Dažas dziesmas neparādās vai neatskaņojas uz atskaņotāja.

- Šis atskaņotājs neatbalsta ar autortiesībām aizsargātus (DRM) WMA celiņus, kas iegādāti tiešsaistes mūzikas veikalos, uz šī atskaņotāja var atskaņot tikai neaizsargātus WMA failus. Dziesma var būt formātā, ko neatbalsta atskaņotājs. Atbalstīti ir tikai MP3 un WMA.
- Audio fails var būt nepilnīgs, mēģiniet to atskaņot uz Jūsu datora. Ja tas neatskaņojas, ierakstiet dziesmu vēlreiz.

PHILIPS patur tiesības veikt dizaina un specifikācijas izmaiņas preces uzlabošanai bez iepriekšēja brīdinājuma.



**Esiet atbildīgs
Cieniet autortiesības**

Specifikācijas var mainīties bez iepriekšēja brīdinājuma.

Zīmoli ir Koninklijke Philips Electronics N.V. vai to attiecīgo īpašnieku īpašums.

(C) 2009 Koninklijke Philips Electronics N.V.

Visas tiesības rezervētas.

www.philips.com

7. BIEŽI UZDOTI JAUTĀJUMI

Ja Jums rodas problēmas ar Jūsu atskaņotāju, caurskatiet sekojošus punktus, kas uzskaitīti nākamajā nodaļā. Skatiet arī FAQ www.philips.com/support, lai iegūtu papildus palīdzību un citus traucējumu novēršanas padomus.

Ja Jūs nevarat rast risinājumu, sekojot šiem padomiem, sazinieties ar ierīces pārdevēju vai servisa centru.

! Brīdinājums

- Nekādā gadījumā nemēģiniet labot ierīci paši, jo tādējādi tiks anulēta garantija.

Es nevaru ieslēgt savu atskaņotāju.

- Iespējams, taustiņš **▶||** nav ticis nospiests uz pietiekami ilgu laiku. Nospiediet un turiet taustiņu **▶||**, līdz displejā parādās Philips sveiciens ekrāns.
- Jūsu ierīces baterija var būt tukša ilgās nelietošanas dēļ. Lādējiet Jūsu atskaņotāju.

Ja augstāk minētie punkti nestrādā, Jūs varat lietot Divece Manager, lai atjaunotu Jūsu atskaņotāju:

- Palaidiet **Philips Device Manager** uz datora, klikšķiniet **Start > Programs > Philips Digital Audio Player > GoGear SA011 Device Manager**.
- Nospiediet un turiet taustiņu **VOL+**, kamēr Jūsu atskaņotājs pieslēdzas pie datora.
- Turiet taustiņu nospiestu, līdz **Philips Device Manager** atpazīst Jūsu atskaņotāju un pāriet atjaunošanas režīmā.
- Klikšķiniet uz **Repair** (Labot) un sekojiet norādījumiem, ko sniedz **Device Manager**.
- Kad atskaņotājs ir ticis salabots, atvienojiet to no Jūsu datora un pārstartējiet.

Manā atskaņotājā pēc pārsūtīšanas nav mūzikas.

Vai Jūsu dziesmas ir MP3 vai WMA formātā?

Citi formāti netiks atskaņoti.

Mans atskaņotājs uzkaras.

- Retajos gadījumos, kad Jūsu atskaņotājs uzkaras, nekļūstiet panikā. Ievietojiet mazu saspraudi vai citu asu priekšmetu pārstāšanās atverē, kas atrodas atskaņotāja apakšā. Turiet piespiestu, kamēr Jūsu atskaņotājs izslēdzas.

☰ Piezīme

- Jūsu atskaņotājā esošais saturs netiks dzēsts.

SATURA RĀDĪTĀJS

1	Svarīga drošības informācija	4
2	Jūsu jaunais atskaņotājs	7
2.1	Kas atrodas iepakojumā	7
2.2	Reģistrējiet Jūsu precī	7
3	Uzsākot darbību	8
3.1	Vadību un savienojumu pārskats	8
3.2	Galvenā izvēlne	9
3.3	Programmatūras uzstādīšana	9
3.4	Pievienošana	10
3.4.1	Baterijas uzlādes līmeņa indikācija	10
3.4.2	Pievienošana datoram	10
3.5	Pārsūtīšana	10
3.5.1	Atskaņotāja droša atvienošana	10
3.6	Izbaudiet	11
3.6.1	Ieslēgšana un izslēgšana	11
3.6.2	Navigācija pa izvēlni	11
3.6.3	Taustiņu bloķēšanas slēdzis	11
4	Detalizētas darbības	12
4.1	Mūzikas režīms	12
4.1.1	Vadības	12
4.1.2	Mūzikas meklēšana	12
4.1.3	Skaļuma ierobežošana	13
4.2	Ieraksti	14
4.2.1	Ierakstu atskaņošana	14
4.2.2	Ierakstu dzēšana	14
4.2.3	Ierakstu augšupielāde datorā	14
4.3	Iestatījumi	15
4.4	Atskaņotāja lietošana datu failu glabāšanai un pārvietošanai	15
5	Atskaņotāja atjaunināšana	16
5.1	Programmatūras statusa manuāla pārbaude	16
6	Tehniskie dati	17
7	Bieži uzdoti jautājumi	18

1. SVARĪGA DROŠĪBAS INFORMĀCIJA

Vispārēja apkope

Lai izvairītos no bojājumiem vai nepareizas darbības

- Nepakļaujiet atskaņotāju pārmērīgam karstumam, ko izraisa sildīšanas aprīkojums vai tieša saules gaisma.
- Nenometiet Jūsu atskaņotāju un nepieļaujiet priekšmetu uzkrišanu uz tā.
- Nepieļaujiet Jūsu atskaņotāja iemērkšanu ūdenī. Nepakļaujiet austiņu kontakti vai bateriju nodalījumu ūdenim, jo ierīcē iekļuvis ūdens var radīt neatgriezeniskus bojājumus.
- Nelietojiet tīrīšanas līdzekļus, kas satur alkoholu, amonjaku, benzīnu vai abrazīvus, jo tie var bojāt ierīci.
- Tuvu esoši aktīvi mobilie telefoni var radīt traucējumus.
- Dublējiet Jūsu failus. Pārliecinieties, ka Jūs saglabājat oriģinālos failus, kas ielādēti Jūsu ierīcē. Philips nav atbildīgs par jebkādiem datu zudumiem, ja ierīce tiek bojāta un nav nolasāma.
- Lai izvairītos no problēmām, apstrādājiet (pārsūtiet, dzēsiet, utt.) Jūsu mūzikas failus, izmantojot tikai komplektā iekļauto mūzikas programmatūru.

Par darbināšanas un glabāšanas temperatūrām

- Darbiniet ierīci vietā, kur temperatūra vienmēr ir no 0 līdz 35° C.
- Glabājiet ierīci vietā, kur temperatūra vienmēr ir no -20 līdz 45° C.
- Bateriju darbības laiks var būt īsāks zemākā temperatūrā.

Nomaināmās daļas/piederumi

Apciemojiet www.philips.com/support, lai pasūtītu nomaināmās daļas/piederumus.

Dzirdes drošība

Klausieties vidējā skaļumā

- Austiņu lietošana lielā skaļumā var bojāt Jūsu dzirdi. Šī prece var veidot skaņas decibelu diapazonos, kas var radīt dzirdes zudumus normāliem cilvēkiem, pat ja pakļauti mazāk kā minūti. Augstākie decibelu diapazoni ir paredzēti tiem, kam jau var būt dzirdes traucējumi.
- Skaņa var būt maldinoša. Pēc laika Jūsu dzirdes 'komforta līmenis' adaptējas augstākajiem skaņas līmeņiem. Tādēļ pēc ilgākas klausīšanās, kas izklausās 'normāli', var patiesībā būt skaļi un bojājoši Jūsu dzirdei. Lai nodrošinātu pret to, iestatiet Jūsu skaļumu drošā līmenī, pirms Jūsu dzirde adaptējas, un atstājiet to šādā līmenī.



Lai izveidotu drošu skaļuma līmeni

- Iestatiet Jūsu skaļumu zemā līmenī.
- Lēni palieliniet skaņu, līdz Jūs dzirdat to komfortabli un skaidri, bez traucējumiem.

6. TEHNISKIE DATI

Attēls/Displejs

- Fona apgaismojums
- Teksta līnijas: 3
- Izšķirtspēja: 128 x 48
- Tips: LCD

Skaņa

- Frekvenču veikspēja: 80 – 18 000 Hz
- Skaņas filtra iestatījumi: Funk, Hip Hop, Jazz, Rock, Techno, Classical
- Signāla – trokšņa attiecība: >80 dB
- Kanālu nošķirtība: 32 dB
- Izejas jauda (RMS): 2 x 3 mW

Audio atskaņošana

- Saspiešanas formāts: MP3, WAV, WMA
- MP3 bitu ātrums: 8 – 320 kbps un mainīgs bitu ātrums
- ID3 etiķetes atbalsts: Dziesmas nosaukums, izpildītājs, albums
- WMA bitu ātrums: 64 – 320 kbps
- WMA atjaunošanas frekvences: 8, 11.025, 16, 22.050, 32, 44.1, 48 kHz
- MP3 atjaunošanas frekvences: 16, 32, 44.1, 48, 11.025, 22.050, 24.8 kHz

Saglabāšanas vide

- Iebūvētās atmiņas tips: NAND Flash
- Iebūvētās atmiņas ietilpība: 2 GB / 4 GB / 8 GB¹
- 'Mass storage class' saderīga
- Mūzikas atmiņas ietilpība, MP3: Līdz 450 celiņiem²

Savienojamība

- Austiņas: 3.5 mm
- USB: USB 2.0²

Ērtības

- Funkcija: Taustiņu bloķēšana
- Baterijas uzlādes līmeņa indikācija: Lietotāja vidē
- Skaļuma kontrole
- Atjaunināma ierīces vadības programma
- Zema baterijas uzlādes līmeņa indikācija

Piederumi

- Austiņas: AY3831

Programmatūra

- 'Device manager': lai atjaunotu un atjauninātu

Videi draudzīgas specifikācijas

- Bezsvina lodēta prece.

Sistēmas prasības

- PC OS: Windows 2000 / XP / Vista
- Interneta savienojums: Jā (lai piekļūtu atjauninātiem atbalsta dokumentiem, lietošanas pamācībām, ierīces vadības programmas un datorprogrammas atjauninājumiem).
- USB: Brīvs USB ports

Barošana

- Baterijas³ ietilpība: 150 mAh
- Baterijas tips: LI-Polimēru
- Atskaņošanas laiks ar iekšējo bateriju: Līdz 10 stundām
- Pārlādējama: Jā, izmantojot USB

Izmēri

- Preces izmēri (P x D x A): 91 x 29 x 14 mm
- Preces svars: 0.029 kg
- Iepakojuma tips: atvāzams

Audio ierakstīšana

- Audio faila formāts: MP3
- Iebūvēts mikrofons: mono
- Balss ierakstīšana

¹ 1MB = 1 miljons baitu; pieejamā saglabāšanas ietilpība būs mazāka.
1GB = 1 miljards baitu; pieejamā saglabāšanas ietilpība būs mazāka.
Pilna atmiņas ietilpība var nebūt pieejama, jo daļa atmiņas tiek rezervēta atskaņotājam.
Saglabāšanas ietilpība balstīta uz 4 minūtēm vienai dziesmai un 64kbps WMA kodējumu.

² Reālais pārsūtīšanas ātrums var atšķirties, atkarībā no Jūsu operētājsistēmas un programmatūras konfigurācijas.

³ Baterijas darbības laiks ir atkarīgs no lietošanas un iestatījumiem.

5. ATSKAŅOTĀJA ATJAUNINĀŠANA

Jūsu atskaņotāju vada iekšēja programma, saukta par ierīces vadības programmu. Pēc atskaņotāja iegādes var tikt izlaistas jaunas ierīces vadības programmas versijas.

Programma **Philips Device Manager** pārbauda internetā pieejamos ierīces vadības programmas atjauninājumus.

5.1 Programmatūras statusa manuāla pārbaude

1. Pārliecinieties, ka esat pievienojušies internetam.
2. Pievienojiet atskaņotāju datoram.
3. Lai palaistu **Philips Device Manager** uz datora, klikšķiniet **Start > Programs > Philips Digital Audio Player > GoGear SA011 Device Manager**.



4. Klikšķiniet uz **Update** (Atjaunināt).

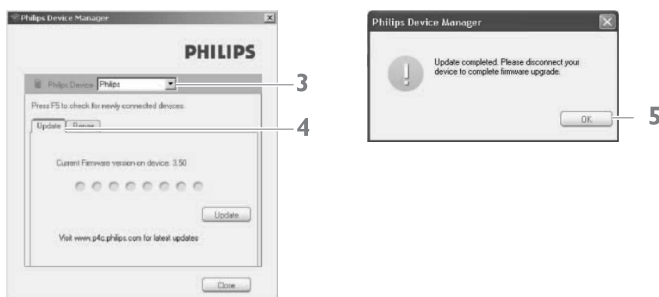

↳ *Philips SA011XX Device Manager meklē atjauninājumus un uzstāda jauno ierīces vadības programmu, ja tāda ir pieejama internetā.*

5. Kad displejā parādās indikācija **Update completed** (Atjaunināšana pabeigta), klikšķiniet **OK**.
6. Atvienojiet atskaņotāju no datora.
 - ↳ *Displejā parādās indikācija **Updating firmware** (Atjaunina ierīces vadības programmu).*
 - ↳ *Atskaņotājs automātiski pārstartējas, kad ierīces vadības programma ir atjaunināta. Jūsu atskaņotājs tagad atkal ir gatavs lietošanai.*

... SVARĪGA DROŠĪBAS INFORMĀCIJA

Klausieties saprātīgus laika periodus

- Paildzināta pakļaušana skaņai, pat normālā 'drošā' skaļumā, arī var izraisīt dzirdes zudumu.
- Noteikti lietojiet Jūsu aprīkojumu saprātīgi un ņemiet pietiekamus pārtraukumus.

Jūsu ausiņas, noteikti ievērojiet sekojošus nosacījumus:

- Klausieties saprātīgā skaļumā saprātīgus laika periodus.
- Esiet uzmanīgi, neregulējiet skaļumu, kad Jūsu dzirde adaptējas.
- Negrieziet skaļumu tik skaļi, ka nedzirdat, kas notiek ap jums.
- Potenciāli bīstamās situācijās, ievērojiet piesardzību vai īslaicīgi pārtrauciet lietošanu.
- Nelietojiet ausiņas, darbinot motorizētu transporta līdzekli, velosipēdu, skrituļdēli, utt., tas var radīt satiksmes negadījumu un nav atļauts daudzās valstīs.

Svarīgi (modeļiem ar komplektā iekļautām ausiņām):

Philips garantē saderību ar atskaņotāja maksimālo skaņas jaudu, kā to nosaka attiecīgas regulas, tikai oriģinālajam komplektā iekļauto ausiņu modelim. Gadījumā, ja ausiņas nepieciešams mainīt, mēs iesakām sazināties ar ierīces pārdevēju, lai pasūtītu modeli, identisku oriģinālajam, ko piedāvā Philips.

Informācija par autortiesībām

Visu citu marku un produktu nosaukumi ir to attiecīgo firmu un organizāciju preču zīmes.

Neautorizēta jebkādu no interneta lejupielādētu vai no audio CD ierakstītu ierakstu kopēšana ir autortiesību un starptautisko noteikumu pārkāpums.

Ar autortiesībām aizsargāta materiāla, tai skaitā datorprogrammu, failu, pārraižu un skaņas ierakstu, neatļautu kopiju veidošana var būt autortiesību pārkāpums un paredzēt kriminālu atbildību. Šo aprīkojumu nedrīkst izmantot šādiem mērķiem.

Windows Media un Windows logo ir Microsoft Corporation reģistrētas preču zīmes Amerikas Savienotajās Valstīs un/vai citās valstīs.

Datu saglabāšana

Philips tiecas uz Jūsu preces un Philips lietotāju pieredzes uzlabošanu. Lai saprastu šīs ierīces lietošanas profilu, šī ierīce saglabā informāciju/datus nepieejamā atmiņas reģionā ierīcē. Šie dati tiek lietoti, lai identificētu un atrastu kļūdas vai problēmas, ko Jūs kā lietotājs varat pieredzēt, lietojot ierīci. Saglabātie dati, piemēram, ir atskaņošanas laiks mūzikas režīmā, atskaņošanas laiks radio režīmā, cik reizes baterija ir bijusi tukša, utt. Saglabātie dati neatklāj saturu vai medijus, kas lietoti ierīcē, vai lejupielādes avotu. Ierīcē saglabātie dati tiek iegūti un lietoti TIKAI tad, ja lietotājs atgriež ierīci Philips servisa centrā un TIKAI, lai vienkāršotu kļūdu meklēšanu un novēršanu. Saglabātie dati tiks sniegti lietotājam pie lietotāja pirmā pieprasījuma.

Produktu pārstrāde

Jūsu ierīce ir veidota ar augstas kvalitātes materiāliem no komponentēm, ko var pārstrādāt un lietot atkārtoti.

Kad Jūs redzat, ka pārsvītrotais riteņa lādes attēls ir pievienots produktam, tas nozīmē, ka produkts atbilst Eiropas Direktīvai 2002/96/EC. Šis simbols var tikt lietots kombinācijā ar ķīmisko simbolu, kas nozīmē, ka prece atbilst attiecīgās ķīmiskās vielas dabas aizsardzības direktīvai.

Nekad neizmetiet Jūsu veco preci kopā ar sadzīves atkritumiem. Lūdzam kļūt informētām par atsevišķās savākšanas punktiem elektriskajām un elektroniskajām precēm. Pareiza atbrīvošanās no Jūsu vecajām ierīcēm palīdzēs izvairīties no iespējamām negatīvām sekām dabai un cilvēku veselībai.

Jūsu produktam ir iebūvēta pārļādējama baterija, kas atbilst Eiropas Direktīvai 2006/66/EC, kuru nevar izmest ar parastiem māsasaimniecības atkritumiem.

Lai nodrošinātu funkcionalitāti un drošību, jūsu precei, nes savu preci uz oficiālo savākšanas punktu vai pakalpojumu centru, kur profesionāli var izņemt vai nomainīt akumulatoru, kā parādīts:

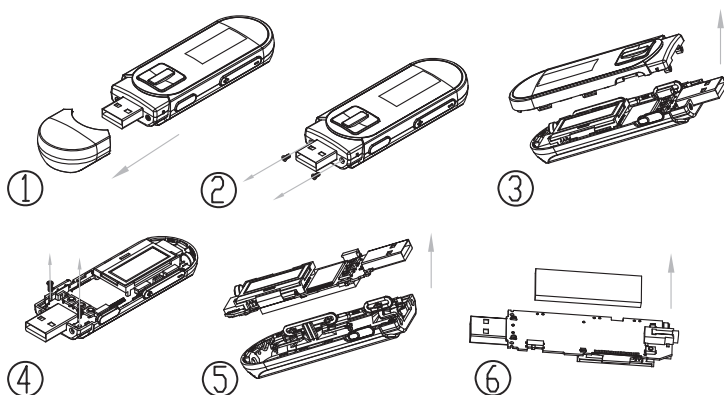

Lūdzam kļūt informētām par vietējiem noteikumiem par atsevišķu bateriju savākšanu. Pareiza atbrīvošanās no bateriju palīdzēs novērst iespējamo negatīvo ietekmi uz vidi un cilvēku veselību.

Modifikācijas

Modifikācijas, ko nav atļāvis ražotājs, var liegt lietotāja tiesības lietot šo ierīci.

Piezīme Eiropas Savienībai

Šī prece atbilst Eiropas Savienības radio traucējumu prasībām.



4.3 Iestatījumi

Jūs varat izvēlēties atskaņotāja priekšrocības, lai tas atbilstu Jūsu vajadzībām.



1. Spiediet taustiņu un izvēlieties .
2. Spiediet taustiņu vai , lai izvēlētos iespēju.
3. Spiediet taustiņu , lai pārietu nākamajā izvēlnes līmenī, vai taustiņu , lai atgrieztos iepriekšējā izvēlnes līmenī.
4. Spiediet taustiņu , lai apstiprinātu izvēli.
5. Spiediet taustiņu , lai aizvērtu Iestatījumu izvēlni.

Iestatījumu izvēlnē ir pieejamas sekojošas iespējas:

Iestatījums	Papildus iespējas
Play mode (Atskaņošanas režīms)	Off (Izslēgt) / Repeat 1 (Atkārtot 1) / Repeat all (Atkārtot visu) / Shuffle all (Sajaukt secību visam) / Repeat & Shuffle (Atkārtot un sajaukt secību)
Sound Settings (Skaņas iestatījumi)	Equalizer (Skaņas filtrs): Off (Izslēgts) / Rock / Funk / Hip Hop / Jazz / Classical / Techno Volume limit (Skaļuma ierobežojums): Off (Izslēgts) / Settings (Iestatījumi)
Language (Valoda)	Angļu / Franču / Spāņu / Vācu / Dāņu / Itāļu / Portugāļu / Zviedru / Poļu / Norvēģu / Krievu / Turku / Portugāļu (Brazīliešu) / Ungāru / Somu / Vienkāršotā Ķīniešu / Tradicionālā Ķīniešu / Japāņu / Korejiešu / Čehu / Slovāku / Grieķu / Taizemes
Appgaismojuma taimeris	10 sec / 30 sec / 60 sec / Always on (Vienmēr ieslēgts)
Information (Informācija)	Firmware version (Ierīces vadības programmas versija) / Capacity (Ietilpība)
Factory settings (Rūpnīcas iestatījumi)	Restore factory settings (Atjaunot rūpnīcas iestatījumus): Ok / Cancel (Atcelt)

4.4 Atskaņotāja lietošana datu failu glabāšanai un pārvietošanai

Jūs varat lietot atskaņotāju, lai glabātu un pārvietotu datu failus, kopējot datu failus Jūsu atskaņotājā, izmantojot programmu **Windows Explorer**.





4.2 Ieraksti

Ar šo atskaņotāju var ierakstīt audio. Nodaļā **Vadību un savienojumu pārskats** ir norādīta mikroфона atrašanās vieta.

- Galvenajā izvēlnē izvēlieties  > **Start voice recording** (Sākt balss ierakstīšanu).



↳ *Atskaņotājs sāk ierakstīšanu un parādās ierakstīšanas displejs.*

- Spiediet taustiņu , lai iepauzētu.
- Spiediet taustiņu , lai beigtu ierakstīšanu.
- Spiediet taustiņu , lai saglabātu ierakstu, vai spiediet taustiņu , lai atceltu.
 - ↳ *Ieraksti tiek saglabāti atskaņotājā. (Faila nosaukuma formāts: VOICEXXX.MP3, kur XXX ir ieraksta numurs, kas tiek izveidots automātiski.)*
- Jūs varat atrast šo failu sadaļā  > **Recordings library** > **Voice**.

4.2.1 Ierakstu atskaņošana

Galvenajā izvēlnē izvēlieties  > **Recordings library** > **Voice**.

- Izvēlieties ierakstu, kuru vēlaties dzirdēt.
- Spiediet taustiņu , lai apstiprinātu.

4.2.2 Jūsu ieraksta dzēšana

Lietojiet datoru, lai dzēstu ierakstus no datora.

- Pievienojiet atskaņotāju datoram.
- Programmā **Windows Explorer** izvēlieties atskaņotāju.
- Izvēlieties **Recordings** > **Voice**.
- Izvēlieties failus, kurus vēlaties dzēst, un spiediet taustiņu **Delete** (Dzēst) uz datora.

4.2.3 Ierakstu augšupielāde datorā

- Pievienojiet atskaņotāju datoram.
- Programmā **Windows Explorer** izvēlieties atskaņotāju.
- Izvēlieties **Recordings** > **Voice**.
- Kopējiet ierakstus uz jebkuru vietu datorā.

Ar Jūsu jauno atskaņotāju Jūs varat:

- Atskaņot MP3 un WMA
- Ierakstīt, izmantojot iebūvēto mikrofonu.

2.1 Kas atrodas iepakojumā

Sekojoši piederumi ir iekļauti komplektā ar Jūsu atskaņotāju:



Atskaņotājs



Austiņas

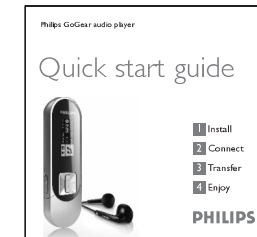

Ātrā starta ceļvedis

2.2 Reģistrējiet Jūsu preci

Mēs stingri iesakām Jums reģistrēt Jūsu preci, lai iegūtu piekļuvi bezmaksas atjauninājumiem. Lai reģistrētu Jūsu preci, autorizējieties tiešsaistē www.philips.com/welcome, lai mēs varētu Jūs informēt, tiklīdz kļūst pieejami jauni atjauninājumi.

3. UZSĀKOT DARBĪBU

3.1 Vadību un savienojumu pārskats

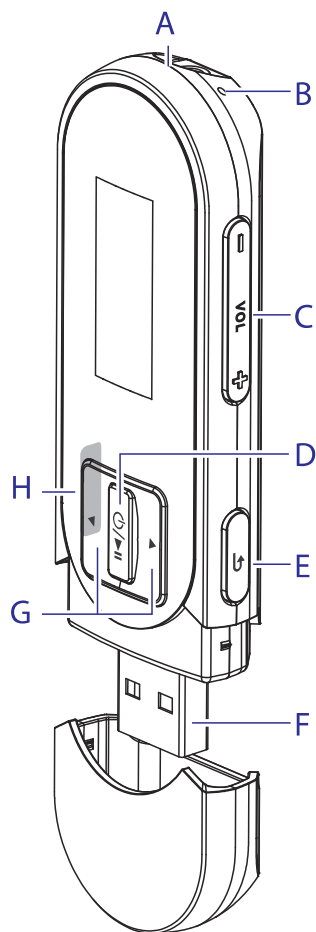

- A**Austiņu kontakts
- B** **MIC**Mikrofons
- C** **- VOL +**.....Palielina / samazina skaļumu (nospiediet un turiet, lai palielinātu / samazinātu ātrāk)
- D**Ieslēgt/Izslēgt
Atskaņot / Ierakstīt / Iepauzēt
Apstiprināt izvēli
- E**Vienu līmeni atpakaļ (nospiediet un turiet, lai atgrieztos saknes izvēlnē)
- F**USB pieslēgvietā
- G**Ritināt augšup / lejup (nospiediet un turiet, lai ritinātu ātri)
- H** **slider**.....Nospiediet šo taustiņu, lai bloķētu / atbloķētu visus taustiņus (izņemot skaļuma regulēšanas taustiņus)

... DETALIZĒTAS DARBĪBAS

4.1.3 Skaļuma ierobežošana

Skaļu skaņu klausīšanās ilgāk kā mirkli var būt kaitīga klausītājam. Jūs varat iestatīt atskaņotāja skaļuma līmeni, lai tas atbilstu Jūsu vajadzībām:

1. Galvenajā izvēlnē izvēlieties **Settings > Sound settings > Volume limit > Settings**.
2. Spiediet taustiņu **VOL-** vai **VOL+**, lai regulētu līmeni.
3. Spiediet taustiņu , lai iestatītu.



↳ Kad ir noteikts skaļuma ierobežojums, Jūs vairs nevarat to pārsniegt, pat spiežot taustiņu **VOL+**.

Lai atkal atļautu maksimālo skaļumu, iestatiet skaļuma ierobežojumu uz maksimālo vai izslēdziet to, izvēlieties **Settings > Sound settings > Volume limit > Off** (Izslēgt).

4. DETALIZĒTAS DARBĪBAS

4.1 Mūzikas režīms (arī ierakstu atskaņošanas režīms)

Jūsu atskaņotājs var atskaņot MP3 un WMA formātus.

4.1.1 Vadība

Atskaņotājs piedāvā sekojošas mūzikas režīma iespējas:

Mērķis	Darbība
Atskaņot/lepauzēt mūziku.....	Spiediet taustiņu ►
Pārlekt uz nākamo audio failu.....	Spiediet taustiņu ▼
Atgriezties uz iepriekšējo audio failu.....	Spiediet taustiņu ▲
Tīt uz priekšu.....	Nospiediet un turiet taustiņu ▼
Tīt atpakaļ.....	Nospiediet un turiet taustiņu ▲
Atgriezties pārlūkošanas izvēlnē.....	Īsi/gari spiediet taustiņu ↵
Palielināt skaļumu.....	Spiediet taustiņu VOL +
Samazināt skaļumu.....	Spiediet taustiņu VOL -

4.1.2 Mūzikas meklēšana

1. Galvenajā izvēlnē izvēlieties , lai piekļūtu mūzikas režīmam.



Atskaņotājs piedāvā sekojošas izvēlnes iespējas:



2. Spiediet taustiņu ▲ vai ▼, lai ritinātos pa sarakstu.
3. Spiediet taustiņu ►||, lai izvēlētos, vai taustiņu ↵, lai atgrieztos iepriekšējā līmenī.
4. Spiediet taustiņu ►||, lai atskaņotu.

Piezīme

- Šis atskaņotājs nav saderīgs ar autortiesību aizsardzības (Digital Rights Management – DRM) WMA dziesmām, kas iegādātas internetā.

... UZSĀKOT DARBĪBU

3.2 Galvenā izvēlne

Izvēlne	Lai
 Mūzika.....	Atskaņotu Jūsu digitālos mūzikas celiņus
 Ieraksti.....	Izveidotu vai atskaņotu ierakstus
 Direktoriiju skats.....	Apskatītu failus direktoriijās
 Iestatījumi.....	Mainītu atskaņotāja iestatījumus

3.3 Programmatūras uzstādīšana

Digitālais Audio Atskaņotājs satur sekojošu programmatūru:

- Philips Device Manager (palīdz Jums iegūt ierīces vadības programmas atjauninājumus Digitālajam Audio Atskaņotājam).

Sekojoši faili ir ielādēti GoGear SA011:

- Ātrā Starta Ceļvedis
- Lietošanas pamācība
- Bieži Uzdoti Jautājumi

3.4 Pievienošana

3.4.1 Baterijas uzlādes līmeņa indikācija

Aptuvenais baterijas uzlādes līmenis tiek parādīts sekojoši:



Piezīme

- Kad baterija ir gandrīz tukša, mirkšķinās tukšas baterijas ekrāns . Atskaņotājs saglabā visus iestatījumus un nepabeigtos ierakstus un izslēdzas mazāk kā 60 sekunžu laikā.

3.4.2 Pievienošana datoram

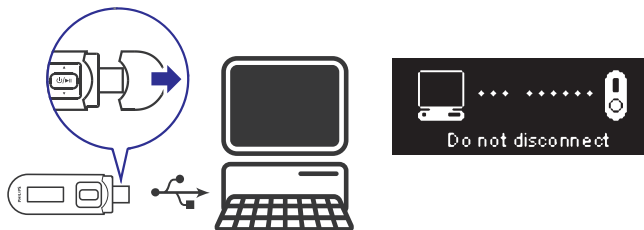

1. Noņemiet USB vāciņu.
2. Pievienojiet USB kontaktdakšu brīvam USB portam uz Jūsu datora.

3.5 Pārsūtīšana

Programmā **Windows Explorer** atskaņotājs tiek uzrādīts kā USB saglabāšanas ierīce. Jūs varat sāktot failus un pārsūtīt mūziku uz atskaņotāju USB savienojuma laikā.

1. Klikšķiniet un iezīmējiet vienu vai vairākas dziesmas, ko pārsūtīt starp atskaņotāju un datoru.
2. Veiciet 'velc-un-nomet' darbības, lai veiktu pārsūtīšanu.

Padoms

- Lai pārsūtītu mūzikas CD uz atskaņotāju, lietojiet programmatūru kā Windows Media Player 11, pārveidojiet dziesmas no mūzikas CD uz MP3/WMA failiem. Kopējiet failus uz digitālo audio atskaņotāju, izmantojot Windows Explorer. Šo programmu bezmaksas versijas ir lejupielādējamas no interneta.

3.5.1 Atskaņotāja droša atvienošana

1. Aizveriet visas programmas, kas strādā ar atskaņotāju.
2. Droši atvienojiet atskaņotāju, klikšķinot uz ikonas  datora rīku joslā.

3.6 Izbaudiet

3.6.1 Ieslēgšana un izslēgšana

Lai ieslēgtu, spiediet taustiņu  / , līdz displejā parādās Philips logo.







Lai izslēgtu, nospiediet un turiet taustiņu  / , līdz displejā parādās indikācija 'Bye'.

Padoms

- Ja atskaņotājs netiek nodarbināts un 10 minūtes netiek spiests neviens taustiņš, tas izslēdzas automātiski.



3.6.2 Navigācija pa izvēlni

Jūsu atskaņotājam ir intuitīva izvēlnes navigācijas sistēma, kas palīdzēs ar dažādiem iestatījumiem un darbībām.

Mērķis	Darbība
Atgriezties iepriekšējā izvēlnē	Spiediet taustiņu 
Atgriezties galvenajā izvēlnē	Nospiediet un turiet taustiņu 
Pārlūkot izvēlnes.....	Spiediet taustiņu  vai 
Ritināties pa sarakstu	Spiediet taustiņu  vai 
Izvēlēties iespēju.....	Spiediet taustiņu 

3.6.3 Taustiņu bloķēšanas slēdzis

Atskaņotājs ir aprīkots ar taustiņu bloķēšanas slēdzi, lai novērstu nejaušas darbības.

1. Lai bloķētu taustiņus atskaņošanas laikā, pabīdiet slēdzi pozīcijā .
 - ↳ Tiek bloķēti visi taustiņi, izņemot skaļuma regulēšanas taustiņus, un displejā parādās indikācija .
2. Lai atkal atbloķētu taustiņus, pabīdiet slēdzi pozīcijā .