

PHILIPS

Shaver

Series 9000



フィリップス 電動シェーバー

品番 **S9781/31, S9161/12,
S9031/26**

※この写真の製品はS9781/31です。

取扱説明書

フィリップス シェーバーをお買い上げいただき、まことにありがとうございます。長い間で愛用いただくために、ご使用前にこの取扱説明書をよくお読みのうえ、正しくお使いください。

また、お読みになった後は、お使いになる方がいつでも見られるところに必ず保管してください。

商品のご確認

商品をご確認ください。

全モデル共通

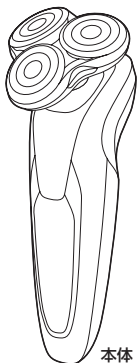

本体

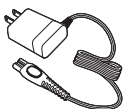

充電アダプタ
収納ケース



スタンド

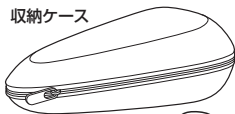

S9781/31、S9031/26のみ

洗浄充電器 (JC5203)
[スマートクリーン(乾燥機能有)]



クリーニング
カートリッジ

S9781/31のみ



スタイラーコーム



ヒゲスタイラー
アタッチメント(RQ111)

S9031/26、S9161/12のみ

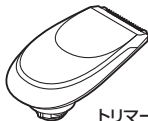

トリマー

※改良の為、仕様を予告なく変更することがあります。

■品番別 付属品一覧

お買い上げの商品によって付属品が異なります。
該当する品番を下記の一覧よりお選びいただき、付属品をご確認ください。

付属品 \ 品番	S9781/31	S9031/26	S9161/12
収納ケース	●	●	●
充電アダプタ	●	●	●
スタンド	●	●	●
ヒゲスタイラーアタッチメント (RQ111)	●	—	—
トリマー	—	●	●
洗淨充電器 (JC5203)	●	●	—
クリーニングカートリッジ	●	●	—

お買い上げのお客様へ

初めてご使用になる際は、ご使用前に充電してください。

洗淨充電器付きモデルお買い上げのお客様へ

●洗淨充電器に関して

出荷時は洗淨充電器キャップがロックされているため、シェーバーをセットできません。キャップ部をクリックしてロックをはずしてからシェーバーをセットしてください。

●クリーニングカートリッジに関して

フィリップスの専用クリーニングカートリッジをご使用ください。フィリップスの専用クリーニング液(ボトルタイプ)を入れてご使用いただくことはできません。

目次

	はじめに	1
	商品のご確認	1・2
	目次	4
	必ずお守りください	5・6
	各部の名称	7・8
	デジタル表示・LED表示について	9～11
	充電のしかた	12・13
●ご使用方法	シェービングのしかた	14～16
	ヒゲスタイラーアタッチメントの使い方・17・18	
	トリマーの使い方	19
	お手入れ方法	20～26
	刃の交換	27
	保管のしかた	28
●廃棄について	シェーバーを廃棄するとき	29
●困ったとき	故障かな?と思ったら	30～31
●英文解説	Guidance in English	32～70
●保証	保証とアフターサービス	71
	仕様	72
	無料修理規定	74
	保証書	最終ページ

必ずお守り ください

安全上のご注意

- ここに示した注意事項は、安全に関する重要な内容ですので、必ず守ってください。
- 誤った取扱いをしたときに想定される内容を「危険」、「警告」、「注意」に区分けています。

○絵表示について



危険 人が死亡または重傷を負う可能性が大きい内容。



警告 人が死亡または重傷を負う可能性が想定される内容。



注意 人が傷害を負う可能性および物的損害のみの発生が想定される内容。

○絵表示の例



△記号は、「危険、警告、注意」を示します。図の中や近くに具体的な注意内容(左図の場合は高温注意)を示します。



○記号は、してはいけない「禁止」を示します。図の中や近くに具体的な禁止内容(左図の場合は分解禁止)を示します。



●記号は、必ずしていただく「強制」を示します。図の中や近くに具体的な強制内容(左図の場合は電源プラグをコンセントから抜くこと)を示します。

△ 危険



- 本機は充電式電池を内蔵しています。火中投入、加熱、高温での充電・使用・放置をしないでください。発熱・発火・破裂の原因になります。

△ 警告



- シェーバー本体・洗浄充電器ならびに充電アダプタは改造しないでください。また、分解したり修理をしないでください。火災、感電、ケガの原因となります。修理はフィリップスサポートセンターにお問い合わせください。



- 充電アダプタ、洗浄充電器を水につけたり、水をかけたりしないでください。故障や、ショート・感電の原因になります。



- お手入れの際は必ず充電アダプタの電源プラグをコンセントから抜いてください。感電やケガをすることがあります。



- 乳幼児の手の届くところに本製品を置かないでください。



- 濡れた手で電源アダプタを抜き差ししないでください。感電やけがをすることがあります。



- 充電アダプタには変圧器が内蔵されています。充電アダプタを切り離して別のプラグに接続するのは危険ですのでおやめください。



- 充電アダプタを傷付けたり、電源コードを無理に曲げたり、引っ張ったり、ねじったり、たばねたり、重い物を載せたり、挟み込んだり、加工したりしないでください。電源コードが破損し、火災・感電の原因となります。



- 自分で意思表示できない人(幼児を含む)に使用させないでください。また、お体の不自由な人だけでは使用しないでください。



- 充電アダプタが傷んだり、コンセントの差込みが緩いときは使用しないでください。感電・ショート・発火の原因になります。



- 刃が破損または故障した場合は、本製品を使用しないでください。ケガの原因になります。交換の際には必ずフィリップス社製の同型部品とお取り替えください。

⚠ 注意



●充電アダプタの電源プラグを抜くときは、電源コード部を持たずに必ず先端の電源アダプタ部を持って引き抜いてください。感電やショートして発火することがあります。



●充電時または洗浄充電器の使用時以外は、充電アダプタをコンセントから抜いてください。ケガややけど、絶縁劣化による感電・漏電・火災の原因となります。



●電源コネクタ受部にピンやごみを付着させないでください。感電・ショート・発火の原因になります。



●刃は強く押さえないでください。破損して皮膚を傷つけることがあります。



●充電アダプタは付属の専用アダプタを使用してください。また付属の専用アダプタで他の製品を充電しないでください。ショート、異常発熱による発火の原因になります。破損、故障した場合は、事故を避けるために必ずフィリップス社製の同型充電アダプタをお求めください。

使用上のご注意

1. 本製品はヒゲ(あごヒゲ、口ヒゲ、もみあげなど)の長さを整えたり、シェービングするためのものです。それ以外の目的で使用しないでください。
2. フィリップスシェーバーを初めてお使いの方は、剃り方に慣れるまで2~3週間かかることがあります。
3. 60℃以上のお湯でシェーバーを洗浄しないでください。
4. 本製品の使用、充電、保管は室温5℃~35℃の環境下で行ってください(尚、低温や高温で充電すると、充電電池の寿命が短くなります)。
5. 外刃は、薄く仕上げてありますので、刃部を強く押さえたり、硬いものに当たらないよう、ていねいに扱ってください。
6. シェービングユニットは、クリーニング表示(蛇口マーク)が表示された場合、お手入れ方法(P20~26)に従って掃除してください。
7. シェービングユニットの清掃や着脱は、必ず電源をOFFにしてから行ってください。
8. 切れ味が衰えてきたり、刃が破損した場合は、使用せず必ず新しい替刃に交換してください。
9. 直射日光の当たる場所には保管しないでください。夏場、車の中に放置しないでください。
10. 乳幼児の手の届かないところに保管してください。
11. シェーバー本体は防水加工をしておりますが、水や液体の中に浸けしないでください。
12. クリーニングカートリッジ内のクリーニング液を万一飲み込んだり、目に入ったりした場合は医師に相談してください。
13. 洗浄充電器は平らな所に設置してご使用ください。
14. クリーニングカートリッジ内にクリーニング液が入っている状態で、洗浄充電器を移動させないでください。
15. プラグ式消臭・芳香剤を使用しているコンセント、あるいはその近くのコンセントに充電アダプタを接続しないでください。充電アダプタを傷める原因となります。

各部の名称

※付属品は品番により異なります。
品番ごとの付属品はP1、P2をご参照
ください。

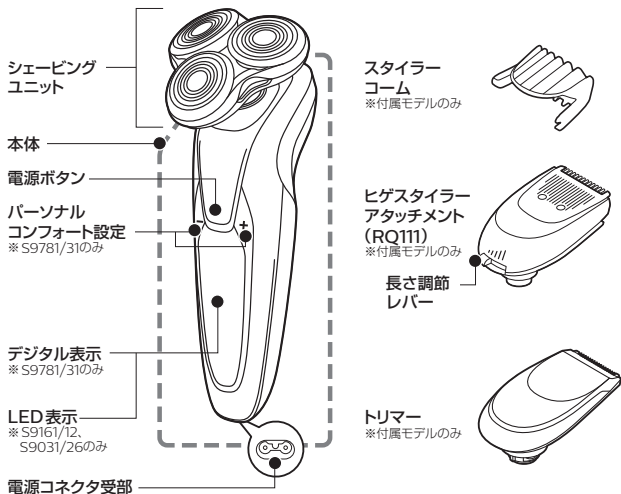

●シェービングユニット

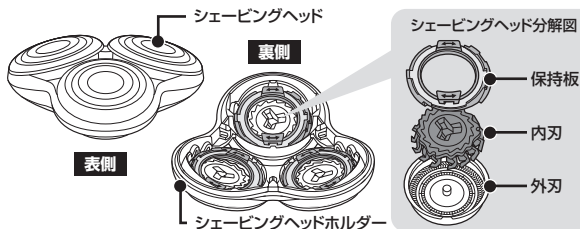

(替刃品番:SH90)

出荷時は洗浄充電器キャップがロックされているため、シェーバーをセットできません。キャップ部を押してロックはずしてからシェーバーをセットしてください。

洗浄充電器 (JC5203)

【スマートクリーン(乾燥機能有)】※付属モデルのみ

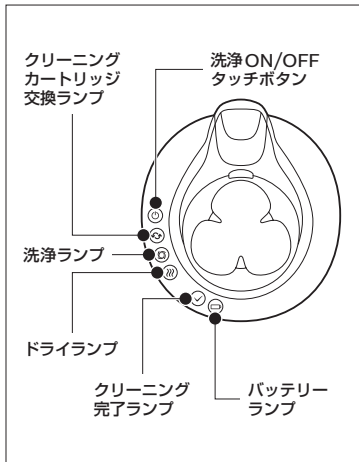

クリーニング
カートリッジ
※付属モデルのみ



スタンド



収納ケース

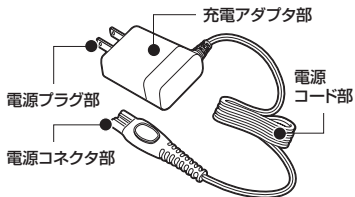
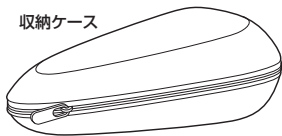

デジタル表示・LED表示について

初めてお使いになるときや、長い間ご使用にならなかったときは、表示が出るまでに時間がかかる場合があります。

S9781/31の主な表示(本体)



- 残量表示** 充電残量はディスプレイ上に使用可能量(%)として表示されます。電源のON/OFFの際に数秒間点灯します。



- 充電表示(充電アダプタで充電する場合)** 充電中は、充電残量(%)とバッテリーマークの表示が点滅します。



- 充電完了表示** 充電が完了すると、充電残量(%)の表示が点灯し続けます。満充電後、約30分経過すると消えます。

※満充電後に本体を再び充電アダプタに接続すると、充電残量(%)の表示が点灯しますが、故障ではありません。



- 充電催促表示** 充電残量が少なくなると、バッテリーマークが赤色に点滅します(電源をOFFにすると、バッテリーマークが数秒間点滅し、ピープ音が鳴ります)。



- クリーニング表示** 電源をOFFにすると、クリーニングをうながすために蛇口マークが点滅します。表示されるタイミングは使用時間・状況により異なります。お手入れ方法(P20~26)をご参照ください。



- シェービングヘッド交換表示** シェービングヘッドの交換マークが点滅すると、交換時期です。新しい替刃に交換してください(P27参照)。



- ブロック表示** シェービングヘッドに長いヒゲがからまっていたりシェービングヘッドが破損していると、「!」マーク、シェービングヘッドの交換表示、クリーニング表示が同時に点滅しピープ音が鳴ります。この場合、電源をONにすることができません。シェービングヘッドをお手入れするか、交換してください(P20~27参照)。



- ロック表示(カギマークが表示されていると電源は入りません)** 電源ボタンを約3秒長押しするとカギマークが表示されます。さらに電源ボタンを押し続けると、3秒前からカウントダウンが開始され0になるとカギマークが点滅しロックがかかります。再度電源ボタンを約3秒長押しすると解除できます。



- パーソナルコンフォート表示** ヒゲの濃さや肌タイプに合わせて最適な設定を選択可能。電源ボタンの両脇にある+/-のボタンを押すとパーソナルコンフォート表示が点灯し設定を変更できます(P14参照)。



- オーバーヒート表示** 充電中、万が一シェーバーがオーバーヒートした場合、「!」マークが赤色に点滅します。その場合、充電が自動的に中断し、温度が下がると充電が再開されます。

S9161/12、S9031/26の主な表示(本体)



- 残量表示** 満充電の時は全てのランプが点灯し、充電残量が少なくなるとともに充電表示ランプの表示が下がっていきます。電源のON/OFFの際に充電表示ランプが数秒間点灯します。



- 充電表示(充電アダプタで充電する場合)** 充電中は一番下の充電表示ランプが白色に点滅します。点灯が変わると、1つ上のランプが順次、点滅～点灯に変わります。



- 充電完了表示** 充電が完了すると、全ての充電表示ランプが点灯します。満充電後、約30分経過すると充電表示ランプが消えます。

※満充電後に本体を再び充電アダプタに接続すると、充電表示ランプが点灯しますが、故障ではありません。



- 充電催促表示** 充電残量が少なくなると、一番下の充電表示ランプが赤色に点滅します。電源を切ると、一番下の充電表示ランプが数秒間赤色に点滅し、ピープ音が鳴ります。



- クリーニング表示** 電源をOFFにすると、クリーニングをうながすために蛇口マークが点滅します。表示されるタイミングは使用時間・状況により異なります。お手入れ方法(P20～26)をご参照ください。



- シェービングヘッド交換表示** シェービングヘッドの交換マークが点滅すると、交換時期です。新しい替刃に交換してください(P27参照)。



- ブロック表示** シェービングヘッドに長いヒゲがからまっていたりシェービングヘッドが破損していると、「！」マーク、シェービングヘッドの交換表示、クリーニング表示が同時に点滅しピープ音が鳴ります。この場合、電源をONにすることができません。シェービングヘッドをお手入れするか、交換してください(P20～27参照)。



- ロック表示(カギマークが表示されていると電源は入りません)** 電源ボタンを約3秒長押しすると、カギマークが表示されてロックがかかります。再度電源ボタンを約3秒長押しすると解除できます。電源アダプタに接続するか、通電した洗浄充電器にシェーバー本体を置くと、ロックは自動的に解除されます。



- パーソナルコンフォート表示(S9551/12、S9552/12のみ)** ヒゲの濃さや肌タイプに合わせて最適な設定を選択可能。電源ボタンの両脇にある+/-のボタンを押すとパーソナルコンフォート表示が点灯し設定を変更できます(P14参照)。



- オーバーヒート表示** 充電中、万が一シェーバーがオーバーヒートした場合、「！」マークが赤色に点滅します。その場合、充電が自動的に中断し、温度が下がると充電が再開されます。

洗浄充電器の主な表示説明



● JC5203

※付属モデルのみ

● 洗浄ランプ



洗浄中は洗浄ランプが点滅します。
洗浄時間は約10分です。

● ドライランプ



シェーバーの乾燥中はドライランプが点滅します。
乾燥時間は約4時間です。

● クリーニング完了ランプ



クリーニングプログラムが終了すると点灯します。

● バッテリーランプ



シェーバーの充電中はバッテリーランプが点滅し、
充電が完了すると点灯します
(充電時間は約1時間です)。

● クリーニングカートリッジ交換ランプ



クリーニングカートリッジの交換をうながすために
赤色に点滅します。

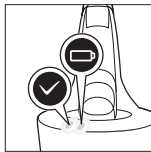
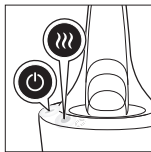
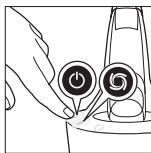

浴室で充電をしないでください。

充電のしかた

※充電しながらシェービングはできません。

初めてお使いになるときや、長い間ご使用にならなかったときは、充電しないと使用できません。ご使用前に充電してください。充電開始後数分間、充電表示ランプが点滅しないことがありますが、そのまま充電すると充電表示ランプが点滅します。海外(100~240V)でのご使用も可能です。ただし、コンセントの形状や電圧など現地で充分お確かめのうえご使用ください。

※本製品はリチウムイオン充電電池を使用しているため、ご使用の都度充電をしても充電電池の寿命には影響ありません。

充電アダプタで充電する場合

- 1 シェーバー本体の電源がOFFになっていることを確認してください。
- 2 充電アダプタの電源コネクタ部をシェーバー本体の電源コネクタ受部に差し込みます。
- 3 ご家庭のコンセントに充電アダプタの電源プラグ部を差し込みます。



クイックチャージ

充電残量が0の状態では充電アダプタで充電すると、シェービング1回分が急速充電されます。

●S9781/31

※クイックチャージ中は充電残量(%)とバッテリーマークがすばやく点滅します。

※クイックチャージが完了すると通常の充電が行われます。その際、充電残量(%)とバッテリーマークがゆっくり点滅します。

●S9161/12、S9031/26

※クイックチャージ中は3つの充電表示ランプが順番に点滅します。

※クイックチャージが完了すると通常の充電が行われます。その際、一番下の充電表示ランプが点滅します。点灯になると、1つ上のランプが順次、点滅~点灯に変わります。

洗浄充電器で充電する場合 ※付属モデルのみ

- 1 充電アダプタの電源コネクタ部を洗浄充電器の電源コネクタ受部に差し込みます。
- 2 ご家庭のコンセントに充電アダプタの電源プラグ部を差し込みます。
- 3 シェーバー本体のLED表示を後ろ向きにし、シェービングユニットを下向きにして洗浄充電器にセットします(図①)。洗浄充電器キャップを下を押すとシェーバーがロックされ通電されます(図②)。通電されるとピッと音がします。充電が開始されると洗浄充電器のバッテリーランプと洗浄ON/OFFタッチボタンが点滅します。

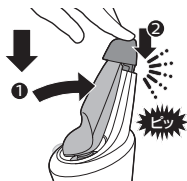

※シェーバーを取り外す際にはもう一度キャップ部を押してロックをはずしてから取り外してください。

出荷時は洗浄充電器キャップがロックされているため、シェーバーをセットできません。キャップ部を押してロックをはずしてからシェーバーをセットしてください。

※シェーバーをセットするときに刃を傷つけないよう充分に気をつけてください。

※通常の目安として満充電で1日3分使用し、約20日間使用できますが、ご使用状況(使用時間・ヒゲの濃さなど)により変わります。



注意

- 専用の充電アダプタ以外での充電は行わないでください。
- 長期間使用しない場合は、充電池が過放電や液漏れして使えなくなることがあります。3～4カ月に一度は充電してください。
- 本製品を24時間以上コンセントに接続したままにしないでください。

肌が乾いた状態でのシェービングのしかたです。

シェービングのしかた(ドライ)

ご使用の際は本体から充電アダプタを抜いてご使用ください。接続されていると作動しません。



警告

シェーバー本体は防水加工をしており、浴室でも使用できますが、水や液体の中に浸けないでください(故障の原因となります)。

- モーターの始動時、微弱の振動がシェーバー本体に伝わりますが、問題はありません。
- ほこりなどで肌が汚れている場合、ふきとってからご使用ください。
- ご使用前に外刃の破れや変形がないか確認してください(外刃に破れや変形があると肌を傷つける原因になります)。
- ヒゲ剃り以外の目的(頭髮など)には、使用しないでください。
- S9781/31は静止している本体を手取るなどすると、本体が振動を感知し、充電残量の表示が白く光ります。

- 1 電源ボタンを押し電源をONにします。

※カギマークが表示されている場合はロック機能がONになっています。ロックを解除してから電源をONにしてください。



- 2 刃を肌に軽く押しあて、円を描くように動かしながらかります。



- 3 シェービング後は電源ボタンを押し、電源をOFFにします。

パーソナルコンフォート設定 (S9781/31のみ)

ヒゲの濃さや肌タイプに合わせて3種類の設定の中から自分の好みに合わせて選択することができます。電源ボタンの両側にある+/-のボタンを押すと設定を変更できます。

表示	モード	使用シーン
	センシティブ	肌の敏感な箇所を剃るのに最適なやさしい剃り心地
	ノーマル	普段使いに最適
	ハイスピード	ヒゲが密集している箇所や、素早いシェービングで時間を節約したい場合

上手に
剃るには

肌に強く押しつけるのではなく、軽く押しあてて円を描くように回転させながら剃るのがコツです。

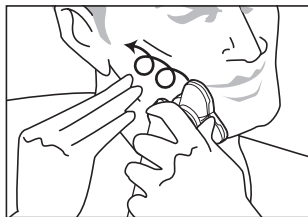

ほお

肌を伸ばし、ヒゲを立たせるように円を描くように小さく回転させながら剃ります。

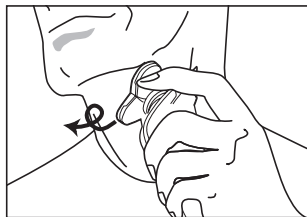

あごの裏側

刃を肌に軽くあて、図のようにあごを上げて円を描くように小さく回転させながら剃ります。

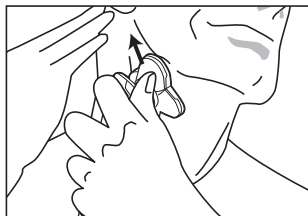

ほおの奥から首筋

片方の手で肌を後ろに引っ張りながら剃ります。

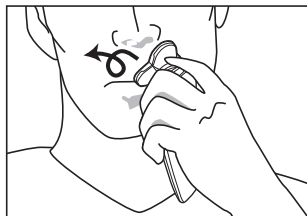

鼻の下

鼻の下を伸ばし、円を描くように小さく回転させながら剃ります。

フィリップスのシェーバーを初めてお使いの方は、剃り方に慣れるまで2~3週間かかることがあります。初めてのシェービングで思い通りの結果が得られないことや、少し肌にヒリヒリ感が残る場合がありますが、これは普通のことです。フィリップスのシェーバーに限らずシェービング方法を変える時には、肌もヒゲも新しいシェービング方法に慣れる時間が必要です。新しいシェーバーに肌を慣らす為、まずは3週間このシェーバーを使い続けてみてください(最低でも1週間に3回以上)。この3週間は、あまりシェービング方法を変えたりせず、同じシェーバーで肌を慣らすことが大切です。

シェービングフォームやシェービングジェルを使ったシェービングのしかたです。剃った部分を実感しながら、なめらかなシェービングができます。

シェービングのしかた(ウェット)



警告

シェーバー本体は防水加工をしており、浴室でも使用できますが、水や液体の中に浸けないでください(故障の原因となります)。

- モーターの始動時、微弱の振動がシェーバー本体に伝わりますが、問題はありません。
- ご使用前に外刃の破れや変形がないか確認してください(外刃に破れや変形があると肌を傷つける原因になります)。
- ヒゲ剃り以外の目的(頭髪など)には、使用しないでください。
- 石けんもお使いいただけますが、肌の上での滑りをよくするため、シェービングフォームやジェルの使用をお勧めします。
- S9781/31は静止している本体を手取るなどすると、本体が振動を感知し、充電残量の表示が白く光ります。

1 顔を濡らし、市販のシェービングフォームまたはシェービングジェルを付けます。

2 シェービングヘッドを水で濡らし、肌の上でなめらかに動くようにします。

3 電源ボタンを押し電源をONにします。
※カギマークが表示されている場合はロック機能がONになっています。ロックを解除してから電源をONにしてください。

4 刃を肌に軽く押しあて、円を描くように動かしながら剃ります。
シェービングフォームやシェービングジェルにより、鏡を見た時に剃った部分を確認しやすくなります。

※途中、よりなめらかにシェービングするために、シェービングヘッドを水で濡らすと効果的です。



5 シェービング後は電源ボタンを押し、電源をOFFにします。

6 シェーバーをきれいに洗います(P20「お手入れ方法」)。

※洗浄充電器を使う前に水洗いによるお手入れ(P23-24)を行うことをおすすめします。シェービングフォームやシェービングジェルがしっかりと洗い流されているかを確認してください。

【重要】

シェービング後は、シェービングフォームやシェービングジェルがしっかりと洗い流されているかを確認してください。お手入れが不十分な場合、臭いが出るばかりでなく、故障の原因にもなります。

ヒゲスタイラー アタッチメントの使い方

ヒゲスタイラーはあごヒゲ、口ヒゲ、もみあげなどを整えるのに便利です。

※付属モデルのみ

- 1 シェービングユニットを本体からはずします。

※シェービングユニットは回さずにまっすぐ引き抜いてください。

※電源がOFFになっていることを確かめてください。



- 2 ヒゲスタイラーアタッチメントの突起部(図①)をシェーバー上部の溝(図②)に合わせ、カチッと音がするまで押し込み(図③)、本体に取り付けます。

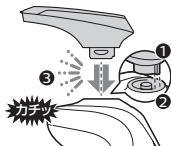

スタイラーコームを取り付けた使い方 ※付属モデルのみ

ヒゲスタイラーアタッチメントにコームを取り付けて、カットの仕上がりが均一になるようにしたり、違った長さでそろえたりすることができます。スタイラーコームを使用し、カット後の仕上がりの長さを1~5mmにそろえることができます。

- 1 スタイラーコームをヒゲスタイラーアタッチメントの両側にある溝にそって、カチッと音がするまでスライドさせて取り付けます。



- 3 電源ボタンを押して電源をONにします。



- 2 長さ調節レバー(図①)を押し、左右に動かして(図②)、好みの長さに調節します。

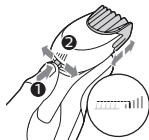

仕上がりの長さ	
	1mm
	2mm
	3mm
	4mm
	5mm

- 4 コームの先を肌に密着させヒゲの流れに逆らうように動かします。



注意

ヒゲの長さを整えたり、ヒゲを剃るなど、本来の目的以外で使用しないでください。

スタイラーコームなしでの使い方

コームなしでもあごヒゲ、口ヒゲ、もみあげの手入れをしたり、輪郭を整えたりすることができます。

- 1 スタイラーコームをヒゲスタイラーアタッチメントからはずします。



※コームの中心をつかんで、ヒゲスタイラーアタッチメントからはずします。コームの両側を持ってはずさないでください。

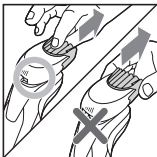

- 3 ヒゲの流れに逆らうように動かします。



コームなしの仕上がりの長さは0.5mmです。

- 2 電源ボタンを押し、電源をONにします。

ヒゲスタイル

下記のようなさまざまなヒゲスタイルをお楽しみください。



ちょいワル無精ヒゲ



フルフェイス



ピラミッドヒゲ



ドーナツヒゲ

トリマーの使い方

トリマーはヘアライン、もみあげ、ヒゲなどを整えるのに便利です。

※付属モデルのみ

- 1 シェービングユニットのはずし方
シェービングユニットを本体からはずします。

※シェービングユニットは、回さずにまっすぐ引き抜いてください。

※電源がOFFになっていることを確かめてください。



- 2 トリマーの突起部(図①)をシェーバー上部の溝(図②)に合わせ、カチッと音がするまで押し込み(図③)、本体に取り付けます。電源をONにすると、トリマー先端の刃が往復してカットします。

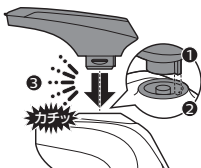

- 3 鏡を見ながらトリマーをカットしたいところに直角にあたるようにしてください。一度に切らずに、少しずつカットしてください。

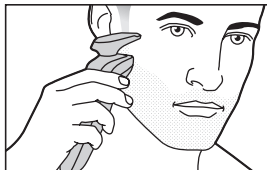

- 4 シェービングユニットのつけ方

トリマーをはずし(図①)、シェービングユニットの突起部(図②)をシェーバー上部の溝(図③)に合わせ、カチッと音がするまで押し込み(図④)、本体に取り付けます。



※トリマーは、回さずにまっすぐ引き抜いてください。

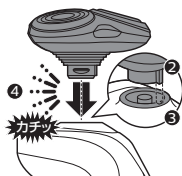

※トリマーの切れ味を保つため、使用後は必ずぬるま湯または水ですすぎ洗いをしてください(P26「トリマーのお手入れ方法」)。



注意

あまり押し当て過ぎると肌を傷めますのでご注意ください。

シェービング後は、水洗いのお手入れもできますが、洗浄充電器によるお手入れもできます。水洗いの場合は、P23・24をご参照ください。

出荷時は洗浄充電器キャップがロックされているため、シェーバーをセットできません。キャップ部を押してロックはずしてからシェーバーをセットしてください。

お手入れ方法

シェーバーをご使用の都度、洗浄充電器で洗浄、乾燥、充電をしていただいても、シェーバー本体や洗浄充電器に問題はありません。

洗浄充電器を使ったお手入れ方法 ※付属モデルのみ

- ※シェービングフォームやシェービングジェルの使用後に、洗浄充電器で洗浄される場合は、ぬるま湯または水でしっかりと洗い流してください。
- ※洗浄充電器には、専用カートリッジ以外には使用しないでください。専用カートリッジに水を足されたり専用カートリッジの代わりに水や他の液を使用すると、故障の原因となりますのでお止めください。
- ※フィリップスの専用クリーニングカートリッジをご使用ください。フィリップスの専用クリーニング液（ポルタイプ）を入れてご使用いただくことはできません。
- ※シェーバー本体にシェービングユニット以外（トリマーなど）を付けた状態で洗浄充電器をご使用いただくことはできません。

洗浄充電器の準備（クリーニングカートリッジの入れ方）

液漏れする場合がありますので洗浄充電器を傾けないでください。
準備する際には洗浄充電器をしっかりと手をつかんでください。

- 1 洗浄充電器の電源コネクタ受部に電源コネクタ部を差し込み、充電アダプタをご家庭のコンセントに差し込みます。
- 2 洗浄充電器の側面にある着脱ボタンを押すと（図①）、洗浄充電器本体が持ち上がります（図②）。

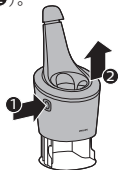

- 3 クリーニングカートリッジのシールを剥がし、下図のように洗浄充電器本体に装着し、持ち上げていた洗浄充電器本体をカチッと音がするまで下げます。

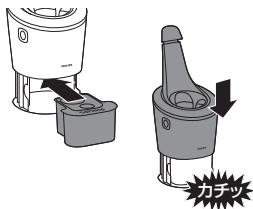

※クリーニングカートリッジご使用の目安として週1回洗浄充電器で洗浄した場合、最大3カ月使用できます。ご使用状況（ヒゲの濃さなど）により変わります。



注意

クリーニングカートリッジ内のクリーニング液がこぼれた場合には必ず拭き取ってください。皮革製品やフローリングなどに付くと変色する場合がありますので、ご注意ください。

洗浄充電器の動作について

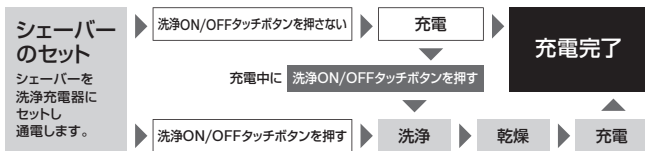

※乾燥モードだけを選ぶことはできません。

※洗浄中は洗浄ON/OFFタッチボタンを押さないでください。途中で洗浄ON/OFFタッチボタンを押すと誤動作となり故障の原因となります。

洗浄充電器にシェーバー本体をセットする時には必ずシェーバーに余分な水分がついていないことを確認してください。

- 1** シェーバー本体のLED表示を後ろ向きにし、シェービングユニットを下向きにして洗浄充電器にセットします(図①)。洗浄充電器キャップを下に押し、シェーバーがロックされ通電されます(図②)。通電されるとピッと音がします。充電が開始されると洗浄充電器のバッテリーランプと洗浄ON/OFFタッチボタンが点滅します。
- 

- 2** 洗浄ON/OFFタッチボタンを押すと洗浄が始まります。洗浄が始まると洗浄ON/OFFタッチボタンが点灯し、洗浄ランプが点滅します。
- 

- 3** ドライランプが点滅するとシェーバーの乾燥が開始されます。
- 

- 4** 乾燥が終了すると洗浄充電器のクリーニング完了ランプが点灯、バッテリーランプが点滅し充電を開始します。充電が完了するとバッテリーランプが点灯します。
- 

※洗浄と充電が完了し30分経過すると洗浄充電器は自動的に電源が切れます。

※シェーバーを取り外す際にはもう一度キャップを押してロックをはずしてから取り外してください。



注意

- スマートクリーンシステムでは洗浄はできますが、消毒はできません。衛生上、シェーバーを他の人と共有しないでください。
- 洗浄中に電源プラグを抜くと洗浄プログラムは中断されます。洗浄するには、再び洗浄ON/OFFタッチボタンを押してください。
- 洗浄中は、洗浄充電器を動かしたり、クリーニングカートリッジを取り外さないでください。
- シェービングユニット内にヒゲクズがたまりすぎたり、長いヒゲがある場合は、きれいに洗浄できない場合があります。P23-24を参照し、水洗いできれいにしてください。

クリーニングカートリッジの交換方法

クリーニングカートリッジ交換ランプ(P8参照)が赤色に点滅したらクリーニングカートリッジを交換してください。

- 1 洗浄充電器の側面にある着脱ボタンを押すと(図①)、洗浄充電器本体が持ち上がります(図②)。

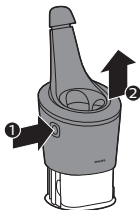

- 3 新しいクリーニングカートリッジのシールを剥がし、下図のように洗浄充電器本体に装着します。

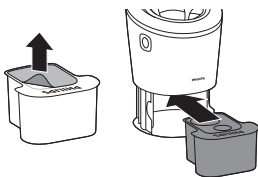

- 2 クリーニングカートリッジを取り出し残った液は全てシンクに注ぎだしカートリッジ本体は処分してください。

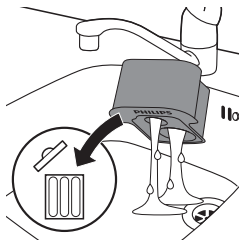

- 4 持ち上げていた洗浄充電器本体をカチッと音がするまで下げます。

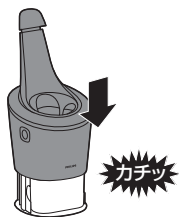

注意

洗浄充電器本体のお手入れは、水で濡らした布を絞って拭き取ってください。

水洗いによるお手入れ方法



注意

- お手入れの際は、電源をOFFにしてから水洗いしてください。
- シェービングユニットは水洗いできますが、本体は水中に浸けないでください。
- シェービングユニットを乾燥させる時に、タオルやティッシュペーパーを使用しないでください。刃を傷める場合があります。

シェービングヘッドのお手入れ方法

※洗剤は使用しないでください。

※ぬるま湯（40℃前後）でのお手入れをおすすめします。臭いのもととなる皮脂や汗などが取れやすくなります。ただし、熱湯はお止めください。故障の原因となります。

※お手入れ中にシェーバーの底から水が漏れてくる場合がありますが、異常ではありません。

- 1 シェービングユニットを本体からはずします。

※シェービングユニットは、回さずにまっすぐ引き抜いてください。

※電源がOFFになっていることを確認してください。



- 2 シェービングユニットからシェービングヘッドホルダーを取り外してください。

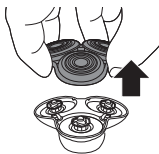

- 3 シェービングヘッドホルダーおよび受部にたまったヒゲクズをぬるま湯または水で約30秒洗い流します。



- 4 シェービングヘッドホルダーの余分な水を切り、よく乾かします。

※周囲に気をつけてください。

- 5 乾いたことを確認したら、シェービングヘッドホルダーをシェービングユニットに取り付けてください。

- 6 シェービングユニットの突起部(図①)をシェーバー上部の溝(図②)に合わせ、カチッと音がするまで押し込み(図③)、本体に取り付けます。

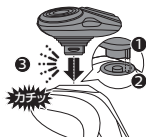

シェービングヘッドのお手入れ方法(分解+水洗い)

- ※1か月に1度、またはシェーバーの切れ味が落ちてきたら、シェービングヘッドを分解して水洗いすることをおすすめします。
 ※お手入れの際は、電源をOFFにしてから分解や水洗いをしてください。

- 1 シェービングユニットからシェービングヘッドホルダーを取り外し、シェービングヘッドおよび受部にたまったヒゲクズを、ぬるま湯または水で約30秒洗い流します。

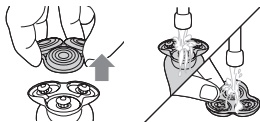

- 2 保持板を反時計回りに回して(図①)、シェービングヘッドホルダーから取り外します(図②)。他の保持板も同様に、反時計回りに回して外します。

※取り外した保持板はなくさないように安全な場所に保管してください。

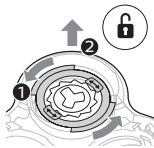

- 3 シェービングヘッドホルダーから内刃と外刃を取り外します。



- 4 内刃と外刃をぬるま湯または水でしっかり洗い流し、余分な水を切ってよく乾かします。

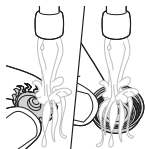

※周囲に気をつけてください。
 ※内刃と外刃は一組ずつ洗ってください。
 ※内刃と外刃の組み合わせを変えた場合、シェービング性能が回復するまで数週間かかることがあります。

- 5 シェービングヘッドホルダーに外刃と内刃を戻します。

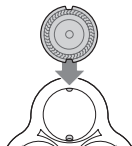

- 6 保持板をシェービングヘッドホルダーに戻し(図①)たら、時計回りに回し(図②)ます。保持板の矢印とシェービングヘッドホルダーの突起が合い、「カチッ」と音がするまで回してください。

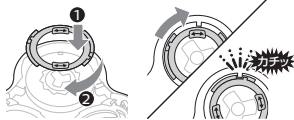

- 7 シェービングユニットにシェービングヘッドホルダーを取り付けます。

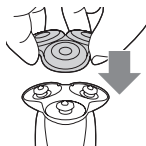

ヒゲスタイラーアタッチメントのお手入れ方法 ※付属モデルのみ

※ヒゲスタイラーアタッチメントは、使用後必ずお手入れしてください。

- 1 コームをヒゲスタイラーアタッチメントからはずします。

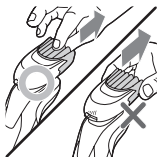

※コームの中心をつかんで、ヒゲスタイラーアタッチメントからはずします。コームの両側を持ってはささないでください。

- 2 ヒゲスタイラーアタッチメントとコームを別々にぬるま湯または水で洗います。



- 3 カuttingユニットの先端を上方向に持ち上げてヒゲスタイラーアタッチメントからはずしてください。



- 4 ヒゲスタイラーアタッチメントの内部をぬるま湯または水でしっかり洗い流し、余分な水を切ってよく乾かします。

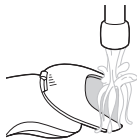

- 5 カuttingユニットの突起部分を前側の溝に差し込んで(図①)、先端部を押して本体にはめ込み(図②)、Cuttingユニットをヒゲスタイラーアタッチメントに取り付けます。



トリマーのお手入れ方法 ※付属モデルのみ

※トリマーは、使用后必ずお手入れしてください。

- 1 トリマーを取り付けた状態でシェーバーの電源をONにし、ぬるま湯または水ですすぎ洗いをします。

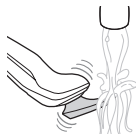

- 2 シェーバーの電源をOFFにし、トリマーを十分に乾燥させてください。

※トリマーはタオルやティッシュペーパーなどでふかないでください。
刃を傷める原因になります。

刃の交換

替刃(SH90)の交換

- ※シェービング性能を維持するために、刃は2年ごとに交換することをおすすめします。
- ※交換する際は、必ずフィリップス社製の替刃にお取り替えください。
- ※シェービングヘッド交換表示が点灯したら、刃の交換時期です。
専用の替刃(品番:SH90)と交換してください。

- 1 シェービングユニットからシェービングヘッドホルダーを取り外します。

※電源がOFFになっていることを確かめてください。

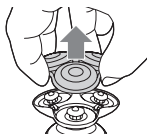

- 2 新しいシェービングヘッドホルダーを「カチッ」と音がするまで押し込み、シェービングユニット受部に取り付けます。

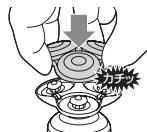

- 3 電源ボタンを約7秒間シェービングヘッド交換表示が点滅するまで押し続け、シェーバーをリセットしてください。



シェーバーを保管する前に
きちんと乾燥させてください。

保管のしかた

●シェーバーを収納ケース、またはスタンドに格納して保管します。

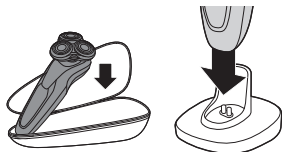

- ※室温5℃～35℃の環境で保管してください。
- ※直射日光の当たる場所には保管しないでください。
- ※夏場、車の中には放置しないでください。

シェーバーを 廃棄するとき

※お客様による充電電池の
修理交換はできません。

リチウムイオン充電電池のリサイクルについて

このシェーバーはリチウムイオン充電電池を使用しています。リチウムイオン充電電池はリサイクル可能な貴重な資源です。ご使用済みの製品の廃棄に際しては、リチウムイオン充電電池を取り出し、各自治体の処理方法に従い、リサイクル協力店にお持ちください。



注意

- 製品を廃棄するとき以外は、絶対に本体を分解しないでください。
- 本体内部の金具は鋭いので、ご注意ください。

充電電池の取り外し方

電源をONにして、完全に動作しなくなるまで充電電池を放電させてから、行ってください。

- 1** シェービングユニットをはずし、本体下部の穴にドライバーをこじ入れて、ユニットカバーをはずします。

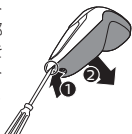

- 2** フロントカバーとモーターユニット(灰色の部分)を固定している2つの金具をはずして、フロントカバーを取りはずします。



- 3** モーターユニットにある左右3つずつ、計6つのツメをはずし、カバーを開けます。

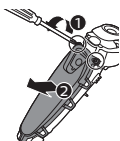

- 4** 充電電池ホルダーを持ち上げて工具でワイヤーを切断し、取り出します。



- 5** 充電電池ホルダーのツメをはずし、充電電池を取り出します。

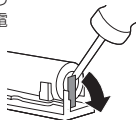

※充電電池を取り外した後は、通電しないでください。

※ショートしないように充電電池の端子をテープで覆ってください。

※充電電池を取り外した後の製品の廃棄については、お住まいの地域の条例などに従って処分してください。

故障かな?と思ったら、
お調べください。

故障かな?
と思ったら





だんだん切れ味が悪くなった

- ▶シェービングヘッド部が汚れていないか確認してください。
- ▶シェービングヘッド部が損傷または摩耗していないか確認してください。損傷または摩耗しているときは、シェービングヘッドを交換してください。(替刃品番:SH90)。
- ▶シェービングヘッドに長いヒゲがからまっていないか確認してください。
- ▶専用クリーニングカートリッジが汚れていないか確認してください。汚れているときは、新しいクリーニングカートリッジに交換してください。

充電しても使用時間が極端に短い

- ▶シェーバーが完全に止まるまで作動させてから、もう一度充電してください。それでも改善されないときは、充電電池の寿命です。

シェーバーの電源ボタンを押しても作動しない

- ▶シェーバーに充電アダプタが接続されている場合は充電アダプタを外してください。
- ▶充電がされていない場合は1時間以上の充電をしてください。
- ▶カギマーク  が表示する場合はロックを解除してください。(P.9・10「ロック表示」の頁をお読みください)
- ▶3つのマークが    が同時に点滅する場合は、刃が動かなくなるほど汚れているので、シェービングヘッドをお手入れするか、交換をしてください。
- ▶刃が破損している場合は交換をしてください。

シェーバー本体のモーターは回転しているが、内刃が回転しない

- ▶外刃にキズ、ヘコミがある場合はシェービングヘッドを交換してください。(替刃品番:SH90)。

充電できない

- ▶シェーバー本体や洗浄充電器の電源コネクタ受部に充電アダプタのコードがきちんと差し込まれているか確認してください。
- ▶充電アダプタの電源コードが断線している場合は新しい充電アダプタ(品番: HQ8505)をお買い求めください。

洗浄充電器を使用してもシェーバーがあまりきれいにならない

- ▶シェーバー本体が正しくセットされているか確認してください。
(シェーバー本体のLED表示を後ろ向きにし、シェービングユニットを下向きにして洗浄充電器にセットします)
- ▶専用クリーニングカートリッジ(品番JC302)が使用されているか確認してください。
- ▶専用クリーニングカートリッジが古くなっていないか確認してください。
- ▶専用クリーニングカートリッジが空になっていないか確認してください。

洗浄充電器の洗浄ON/OFFタッチボタンを押しても作動しない

- ▶充電アダプタの電源プラグ部はコンセントにきちんと差し込まれているか確認してください。
- ▶洗浄充電器の洗浄充電器キャップ部にシェーバーが正しくセットされているか確認してください。

以上の点検により、正常な状態に戻らない場合は、
フィリップスサポートセンターにお問い合わせください。

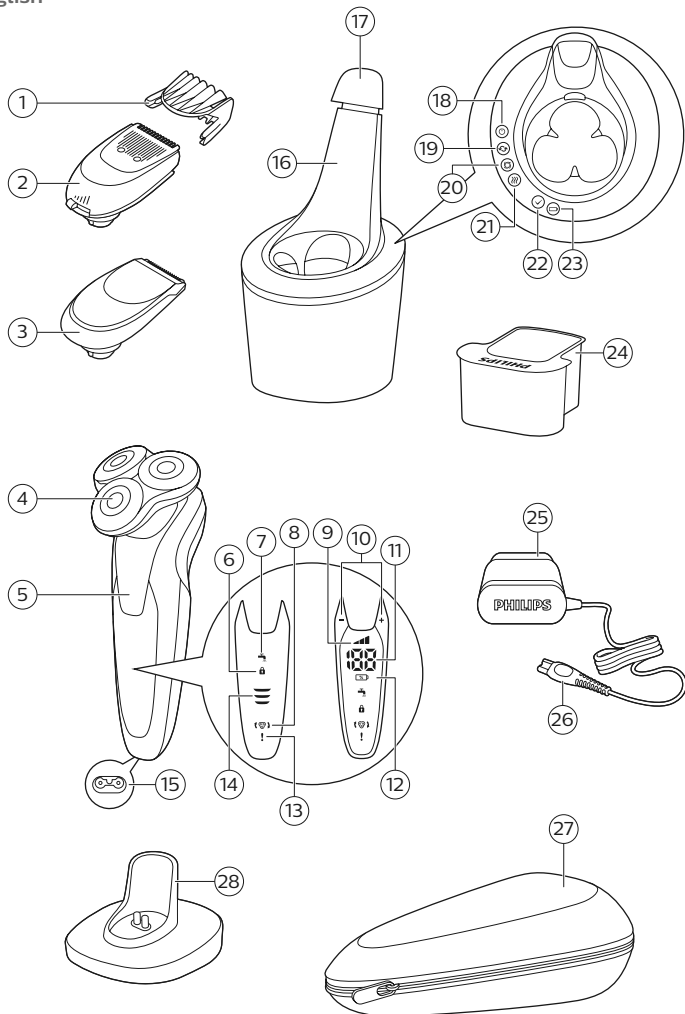

Introduction

Congratulations on your purchase and welcome to Philips! To fully benefit from the support that Philips offers, register your product at **www.philips.com/welcome**.

Please read this user manual, as it contains information about the features of this shaver as well as some tips to make shaving easier and more enjoyable.

General description (Fig. 1)

- 1 Comb for beard styler attachment (S9781 only)
- 2 Click-on beard styler attachment (S9781 only)
- 3 Click-on precision trimmer attachment (S9161, S9031 only)
- 4 Click-on shaving unit
- 5 On/off button
- 6 Travel lock symbol
- 7 Cleaning reminder
- 8 Replacement reminder
- 9 Personal comfort settings bar (S9781 only)
- 10 + and - buttons for personal comfort settings (S9781 only)
- 11 Battery charge percentage (S9781 only)
- 12 Charge symbol (S9781 only)
- 13 Exclamation mark
- 14 Battery charge indicator (S9161, S9031 only)
- 15 Socket for small plug
- 16 SmartClean system (S9781, S9031 only)
- 17 Cap of SmartClean system
- 18 On/off button
- 19 Replacement symbol
- 20 Rinsing symbol
- 21 Drying symbol
- 22 Ready symbol
- 23 Charge symbol
- 24 Cleaning cartridge for SmartClean system

- 25 Supply unit
- 26 Small plug
- 27 Pouch
- 28 Product stand

The accessories supplied may vary for different products. The box shows the accessories that have been supplied with your product.

Important safety information

Read this important information carefully before you use the appliance and its accessories and save it for future reference. The accessories supplied may vary for different products.

Danger



- Keep the supply unit dry.

Warning

- To charge the battery, only use the detachable supply unit (HQ8505) provided with the appliance.
- The supply unit contains a transformer. Do not cut off the supply unit to replace it with another plug, as this causes a hazardous situation.

- This appliance can be used by children aged from 8 years and above and persons with reduced physical, sensory or mental capabilities or lack of experience and knowledge if they have been given supervision or instruction concerning use of the appliance in a safe way and understand the hazards involved. Children shall not play with the appliance. Cleaning and user maintenance shall not be made by children without supervision.
- Always unplug the shaver before you clean it under the tap.
- Always check the appliance before you use it. Do not use the appliance if it is damaged, as this may cause injury. Always replace a damaged part with one of the original type.
- This appliance contains batteries that are non-replaceable.
- Do not open the appliance to replace the rechargeable battery.

Caution



- Never immerse the cleaning system or the charging stand in water and do not rinse it under the tap.
- Never use water hotter than 60°C to rinse the shaver
- Only use this appliance for its intended purpose as shown in the user manual.
- For hygienic reasons, the appliance should only be used by one person.
- Never use compressed air, scouring pads, abrasive cleaning agents or aggressive liquids such as petrol or acetone to clean the appliance.

- If your shaver comes with a cleaning system, always use the original Philips cleaning fluid (cartridge or bottle, depending on the type of cleaning system).
- Always place the cleaning system on a stable, level and horizontal surface to prevent leakage.
- If your cleaning system uses a cleaning cartridge, always make sure the cartridge compartment is closed before you use the cleaning system to clean or charge the shaver.
- When the cleaning system is ready for use, do not move it to prevent leakage of cleaning fluid.
- Water may drip from the socket at the bottom of the shaver when you rinse it. This is normal and not dangerous because all electronics are enclosed in a sealed power unit inside the shaver.
- Do not use the supply unit in or near wall sockets that contain an electric air freshener to prevent irreparable damage to the supply unit.

Electromagnetic fields (EMF)

This Philips appliance complies with all applicable standards and regulations regarding exposure to electromagnetic fields.

General



- This shaver is waterproof. It is suitable for use in the bath or shower and for cleaning under the tap. For safety reasons, the shaver can therefore only be used without cord.
- The supply unit is suitable for mains voltages ranging from 100 to 240 volts.
- The supply unit transforms 100-240 volts to a safe low voltage of less than 24 volts.

The display

Note: Before you use the shaver for the first time, remove the protective foil from the display.

The various shaver types have different displays, which are shown in the figures below.

S9781



S9161, S9031

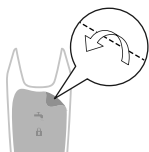

Personal comfort settings

(S9781 only)

The appliance has a feature that allows you to personalise your settings. You can choose between three settings depending on your personal shaving needs (from low to high): comfort, dynamic or efficiency. When you press the - or + button, the segment of the personal comfort settings bar that lights up shows the currently selected setting. You can press the + or - button to select a different setting.

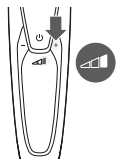

Charging



S9781

When the shaver is charging, the battery charge percentage and the battery symbol flash white.

The battery charge is indicated by the battery charge percentage shown on the display.

Quick charge: When the battery symbol starts to flash quickly, the shaver contains enough charge for one shave.

S9161, S9031

Note: The displays of the various shaver types look different, but the charging lights work in the same way.

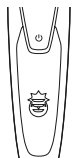

When the shaver is charging, first the bottom light of the battery charge indicator flashes, then the second light, and so on until the shaver is fully charged.

Quick charge: When the bottom light stops flashing and lights up continuously, the shaver contains enough charge for one shave.

Battery fully charged



S9781

When the battery is fully charged, the battery charge percentage lights up white continuously.

Note: This appliance can only be used without cord. When you press the on/off button during or after charging, you hear a sound to indicate that the shaver is still connected to the wall socket.

Note: When the battery is full, the display switches off automatically after 30 minutes.

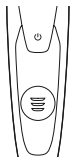

S9161, S9031

When the battery is fully charged, all lights of the battery charge indicator light up white continuously.

Note: This appliance can only be used without cord. When you press the on/off button during or after charging, you hear a sound to indicate that the shaver is still connected to the wall socket.

Note: When the battery is full, the display switches off automatically after 30 minutes.

Battery low



S9781

When the battery is almost empty, the battery charge indicator flashes orange and the shaver beeps.

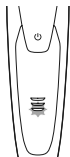

S9161, S9031

When the battery is almost empty, the bottom light of the battery charge indicator flashes orange and you hear a sound. At this point there is enough energy left for one shave.

Remaining battery charge

S9781

The remaining battery charge is indicated by the battery charge percentage shown on the display.

S9161, S9031

The remaining battery charge is shown by the lights of the battery charge indicator that light up continuously.

Cleaning reminder

Note: The displays of the various shaver types look different, but show the same symbol.



Clean the shaver after every use for optimal performance. When you switch off the appliance, the cleaning reminder flashes to remind you to clean the appliance.

Travel lock

You can lock the appliance when you are going to travel. The travel lock prevents the appliance from being switched on by accident.

Note: The displays of the various shaver types look different, but show the same symbol.

Activating the travel lock

- 1 Press the on/off button for 3 seconds to use the travel lock mode.

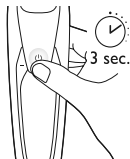

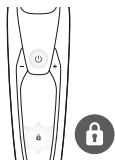

While you activate the travel lock, the travel lock symbol lights up briefly and the shaver produces a short sound. When the travel lock is activated, the appliance produces a sound and the travel lock symbol flashes.

Deactivating the travel lock

- 1 Press the on/off button for 3 seconds.



While you deactivate the travel lock, the travel lock symbol lights up briefly and the shaver produces a short sound. The appliance switches on and is now ready for use again.

Note: You can also deactivate the travel lock by connecting the appliance to the wall socket.

Replacement reminder

For maximum shaving performance, we advise you to replace the shaving heads every two years.

Note: The displays of the various shaver types look different, but show the same symbol.

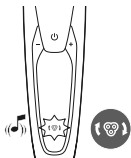

The appliance is equipped with a replacement reminder which reminds you to replace the shaving heads. The shaving unit symbol lights up white continuously, the arrows flash white and the appliance beeps to indicate that you have to replace the shaving heads.

Note: After replacing the shaving heads, you can reset the replacement reminder by pressing the on/off button for 7 seconds. If you do not reset the replacement reminder, the shaver resets automatically after 9 shaves.

Notification symbol

Note: The displays of the various shaver types look different, but show the same symbol.

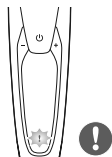

Overheating

If the appliance overheats during charging, the notification symbol flashes orange. When this happens, the shaver switches off automatically. Charging continues once the temperature of the appliance has decreased to the normal level.



Blocked shaving heads

If the shaving heads are blocked, the notification symbol lights up orange continuously. The replacement reminder and the cleaning reminder flash white alternately and the shaver beeps.

In this case, the motor cannot run because the shaving heads are soiled or damaged.

If the shaving heads are soiled, you have to clean them. If the shaving heads are damaged, you have to replace them.

Charging

Charge the shaver before you use it for the first time and when the display indicates that the battery is almost empty. The battery charge is indicated by the lights of the battery charge indicator on the display.

S9781: The battery charge is indicated by the battery charge percentage shown on the display.

When you connect the shaver to the wall socket, you hear a sound.

Charging takes approx. 1 hour. A fully charged shaver has a shaving time of up to 60 minutes.

Note: You cannot use the appliance while it is charging.

Charging with the supply unit

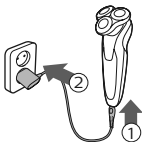

- 1 Make sure the appliance is switched off.
- 2 Put the small plug in the appliance and put the supply unit in the wall socket.

When you connect the shaver to the wall socket, you hear a sound.

- 3 After charging, remove the supply unit from the wall socket and pull the small plug out of the appliance.

Charging in the SmartClean system

(S9781, S9031 only)

- 1 Put the small plug in the back of the SmartClean system.
- 2 Put the supply unit in the wall socket.
- 3 Press to open the SmartClean system cap, to be able to place the shaver in the holder ('click').

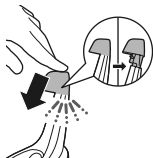

- 4 Hold the shaver upside down above the holder. Make sure the front of the shaver points towards the SmartClean system holder.



- 5 Place the shaver in the holder, tilt the shaver backwards and press down the SmartClean system cap to connect the shaver ('click').



Note: The battery symbol starts to flash to indicate that the appliance is charging. When the battery is fully charged, the battery symbol lights up continuously.

Using the appliance

Note: This appliance can only be used without cord.

Switching the appliance on and off



- To switch on the appliance, press the on/off button once.

The display lights up for a few seconds.

- To switch off the appliance, press the on/off button once.

The display lights up for a few seconds and shows the remaining battery charge.

Shaving

Skin adaptation period

Your first shaves may not bring you the result you expect and your skin may even become slightly irritated. This is normal. Your skin and beard need time to adapt to any new shaving system. To allow your skin to adapt to this new appliance, we advise you to shave regularly (at least 3 times a week) and exclusively with this appliance for a period of 3 weeks.

Shaving tips

- For the best results on skin comfort, pre-trim your beard if you have not shaved for 3 days or longer.
- Move the shaving heads over your skin in circular movements and apply gentle pressure.
- We advise you to shave a clean beard and face.
- S9781: Select your personal comfort settings (see 'The display').



Dry shaving

- 1 Switch on the appliance.

The display lights up for a few seconds.

- 2 Move the shaving heads over your skin in circular movements to catch all hairs growing in different directions. Make sure each shaving head is fully in contact with the skin. Exert gentle pressure for a close, comfortable shave.

Note: Do not press too hard, as this can cause skin irritation.

- 3 Clean the appliance after use.

Wet shaving

For a more comfortable shave, you can also use this appliance on a wet face with shaving foam or shaving gel.

To shave with shaving foam or shaving gel, follow the steps below:



- 1 Apply some water to your skin.



- 2 Apply shaving foam or shaving gel to your skin.



- 3 Rinse the shaving unit under the tap to ensure that the shaving unit glides smoothly over your skin.
- 4 Switch on the appliance.



- 5 Move the shaving heads over your skin in circular movements to catch all hairs growing in different directions. Make sure each shaving head is fully in contact with the skin. Exert gentle pressure for a close, comfortable shave.

Note: Rinse the shaving unit regularly to ensure that it continues to glide smoothly over your skin.

- 6 Dry your face.
- 7 Clean the appliance after use.

Note: Make sure you rinse all foam or shaving gel off the appliance.

Using click-on attachments

Note: The accessories supplied may vary for different products. The box shows the accessories that have been supplied with your product.

Removing or attaching click-on attachments

- 1 Make sure the appliance is switched off.
- 2 Pull the attachment straight off the appliance.

Note: Do not twist the attachment while you pull it off the appliance.



- 3 Insert the lug of the attachment into the slot in the top of the appliance. Then press down the attachment to attach it to the appliance ('click').

Using the trimmer attachment (S9161, S9031 only)

You can use the precision trimmer attachment to touch up your beard, sideburns and moustache.

- 1 Attach the attachment to the appliance ('click').
- 2 Switch on the appliance.

The display lights up for a few seconds.





- 3 Hold the trimmer attachment perpendicular to the skin and move the appliance downwards while you exert gentle pressure.
- 4 Clean the attachment after use (see 'Cleaning and maintenance').

Using the beard styler attachment with comb

(S9781 only)

You can use the beard styler attachment with the comb attached to style your beard at one fixed setting, but also at different length settings. You can also use it to pre-trim any long hairs before shaving for a more comfortable shave.

The length settings on the beard styler attachment correspond to the remaining hair length after cutting and range from 1 to 5 mm (3/64 - 3/16 in).

- 1 Attach the attachment to the appliance ('click').



- 2 Slide the comb straight into the guiding grooves on both sides of the beard styler attachment ('click').



- 3 Press the length selector and then push it to the left or right to select the desired hair length setting.

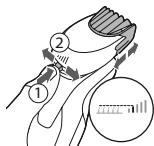



- 4 Switch on the appliance.
- 5 Move the appliance upwards while you exert gentle pressure. Make sure the front of the comb is in full contact with the skin.
- 6 Clean the attachment after use (see 'Cleaning and maintenance').

Using the beard styler attachment without comb

(S9781 only)

You can use the beard styler attachment without the comb to contour your beard, moustache, sideburns or neckline at a length of 0.5 mm (1/32 in).

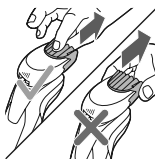

- 1 Pull the comb off the beard styler attachment.

Note: Grab the comb in the center to pull it off the beard styler attachment. Do not pull at the sides of the comb.



- 2 Switch on the appliance.
- 3 Hold the beard styler attachment perpendicular to the skin and move the appliance downwards while you exert gentle pressure.
- 4 Clean the attachment after use (see 'Cleaning and maintenance').

Cleaning and maintenance

Note: The accessories supplied may vary for different products. The box shows the accessories that have been supplied with your product.

Cleaning the shaver in the SmartClean system

(S9781, S9031 only)

SmartClean system Plus has two phases: the rinsing phase and the drying phase.

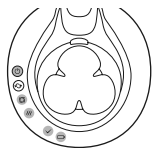

Preparing the SmartClean system for use

Caution: Do not tilt the SmartClean system to prevent leakage.

Note: Hold the SmartClean system while you prepare it for use.

Note: If you clean the shaver in the SmartClean system once a week, the SmartClean cartridge lasts approximately three months.

- 1 Put the small plug in the back of the SmartClean system.
- 2 Put the supply unit in the wall socket.
- 3 Press the button on the side of the SmartClean system (1) and lift the top part of the SmartClean system (2).

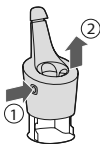

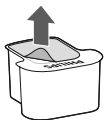

- 4 Pull the seal off the cleaning cartridge.

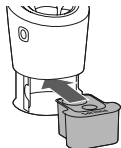

- 5 Place the cleaning cartridge in the SmartClean system.



- 6 While holding the SmartClean system with one hand, gently push the top part of the SmartClean system back down ('click').

Using the SmartClean system

Caution: Always shake excess water off the shaver before you place it in the SmartClean system.

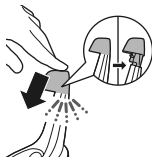
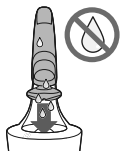

- 1 Press to open the SmartClean system cap, to be able to place the shaver in the holder ('click').



- 2 Hold the shaver upside down above the holder. Make sure the front of the shaver points towards the SmartClean system holder.



- 3 Place the shaver in the holder (1), tilt the shaver backwards (2) and press down the top cap to connect the shaver ('click') (3).

The battery symbol starts to flash, which indicates that the shaver is charging.

- 4 Press the on/off button on the SmartClean system to start the cleaning program.

During the rinsing phase, the rinsing symbol flashes. When the rinsing phase is done (after approx. 10 minutes), the rinsing symbol goes out.



After the rinsing phase, the drying phase starts automatically. During this phase, the drying symbol flashes. When the drying phase is done (after approx. 4 hours), the drying symbol goes out.

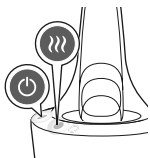



When the cleaning program is done, the ready symbol lights up continuously.

30 minutes after the cleaning program and charging are done, the SmartClean system switches off automatically.

The battery symbol lights up continuously to indicate that the shaver is fully charged. Charging takes approx. 1 hour.

Note: If you press the on/off button of the SmartClean system during the cleaning program, the program stops. In this case, the cleaning or drying symbol goes out.

Note: If you disconnect the SmartClean system from its power supply, the cleaning program stops.

Replacing the cartridge of the SmartClean system

Replace the cleaning cartridge when the replacement symbol flashes orange or when you are no longer satisfied with the cleaning result. If you clean the shaver in the SmartClean system once a week, the SmartClean cartridge lasts approximately three months.

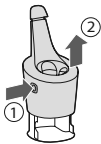

- 1 While holding the SmartClean system with one hand, press the button on the side of the SmartClean system and lift the top part of the SmartClean system.

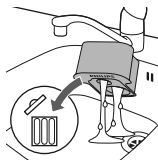

- 2** Remove the cleaning cartridge from the SmartClean system and pour out any remaining cleaning fluid.

You can safely pour the cleaning fluid down the sink.

- 3** Discard the empty cleaning cartridge.
- 4** Unpack the new cleaning cartridge and pull off the seal.
- 5** Place the cleaning cartridge in the SmartClean system.

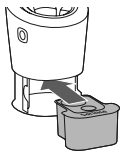

- 6** While holding the SmartClean system with one hand, gently push the top part of the SmartClean system back down ('click').

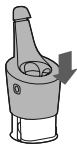

Cleaning the shaver under the tap

Clean the shaver after every use for optimal performance.

Be careful with hot water. Always check if the water is not too hot, to prevent burning your hands.

Note: Never dry the shaving unit with a towel or tissue, as this may damage the shaving heads.

- 1 Switch on the appliance.
- 2 Rinse the shaving unit under a warm tap.

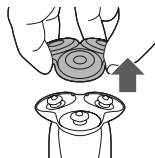

- 3 Switch off the appliance. Pull the shaving head holder off the bottom part of the shaving unit.



- 4 Rinse the hair chamber under the tap.

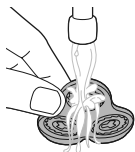

- 5 Rinse the shaving head holder under a warm tap.
- 6 Carefully shake off excess water and let the shaving head holder air-dry completely.

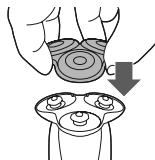

- 7** Attach the shaving head holder to the bottom part of the shaving unit ('click').

Thorough cleaning

We advise you to clean the shaving heads thoroughly once a month or when the shaver does not shave as well as it used to.

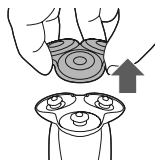

- 1** Switch off the shaver.
- 2** Pull the shaving head holder off the bottom part of the shaving unit.

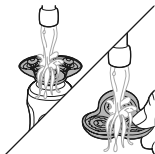

- 3** Rinse the hair chamber and shaving head holder under the tap.



- 4** Turn the retaining ring anticlockwise and lift it off the shaving head.

Repeat this process for the other retaining rings. Place them aside in a safe place.

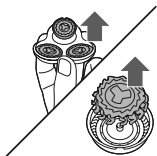

- 5** Remove the shaving heads from the shaving head holder. Each shaving head consists of a cutter and guard.

Note: Do not clean more than one cutter and guard at a time, since they are all matching sets. If you accidentally put a cutter in the wrong shaving guard, it may take several weeks before optimal shaving performance is restored.

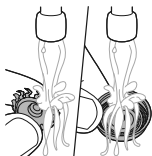

- 6** Clean the cutter and guard under the tap.
7 Shake off excess water.
8 Put the cutter back into the guard.

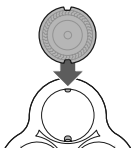

- 9** Place the shaving heads in the shaving head holder.

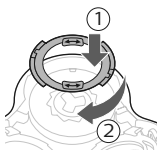

- 10** Place the retaining ring on the shaving head.

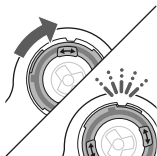

- 11** Align the arrows on the retaining ring with the projections in the shaving head holder. Turn the ring clockwise until it clicks to indicate that the ring is fixed.

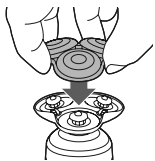

- 12** Attach the shaving head holder to the bottom part of the shaving unit ('click').

Cleaning the click-on attachments

Never dry trimmer or beard styler attachments with a towel or tissue, as this may damage the trimming teeth.

The accessories supplied may vary for different products. The box shows the accessories that have been supplied with your product.

Cleaning the trimmer attachment

(S9161, S9031 only)

Clean the trimmer attachment after each use.

- 1** Switch on the appliance with the precision trimmer attachment attached.
- 2** Rinse the attachment under a warm tap.
- 3** After cleaning, switch off the appliance.
- 4** Carefully shake off excess water and let the attachment air-dry completely.

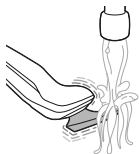

Tip: For optimal performance, lubricate the teeth of the attachment with a drop of sewing machine oil regularly.

Cleaning the beard styler attachment

S9781 only

Clean the beard styler attachment after each use.

- 1 Pull the comb off the beard styler attachment.

Note: Grab the comb in the center to pull it off the beard styler attachment. Do not pull at the sides of the comb.

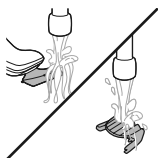
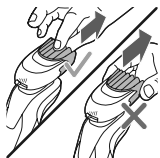

- 2 Rinse cut hairs off the cutting unit with lukewarm water.
- 3 Rinse cut hairs off the comb.



- 4 Remove the cutting unit from the beard styler attachment. By pushing the cutting unit off the beard styler attachment, you can remove any hairs that have accumulated inside the beard styler. You can also rinse the bottom of the cutting unit.

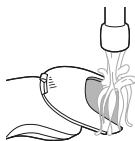

- 5 Rinse cut hairs out of the beard styler attachment.
- 6 Carefully shake off excess water and leave the comb, cutting unit and beard styler attachment to air-dry before you use them again.



- 7 When the cutting unit is dry, attach it to the beard styler attachment.



- 8 When the comb is dry, attach it to the beard styler attachment.
- 9 For optimal performance, lubricate the teeth of the attachment with a drop of sewing machine oil every six months.

Storage



- 1 Store the appliance in the pouch supplied.

Note: Make sure the appliance is dry before you store it in the pouch.

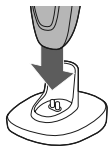

- 2 Alternatively, place the appliance in the product stand.

Replacement

Replacing the shaving heads



For maximum shaving performance, we advise you to replace the shaving heads every two years. Replace damaged shaving heads immediately. Always replace the shaving heads with original Philips shaving heads ('Ordering accessories').

Replacement reminder

The replacement reminder indicates that the shaving heads need to be replaced. The shaving unit symbol lights up continuously, the arrows flash white and you hear a beep when you switch the shaver on or off.

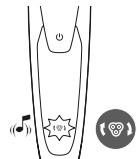

- 1 Switch off the shaver. Pull the shaving head holder off the bottom part of the shaving unit.

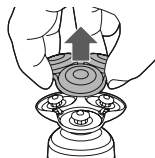

- 2 Discard the old shaving head holder and attach the new shaving head holder to the bottom part of the shaving unit ('click').

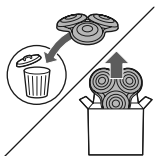

- 3 To reset the replacement reminder, press and hold the on/off button for approx. 7 seconds. Wait until the appliance produces a tune.

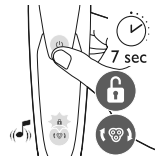

Ordering accessories

To buy accessories or spare parts, visit **www.philips.com/parts-and-accessories** or go to your Philips dealer. You can also contact the Philips Consumer Care Center in your country (see the international warranty leaflet for contact details).

The following accessories and spare parts are available:

- SH90 Philips shaving heads
- HQ110 Philips shaving head cleaning spray
- RQ111 Philips beard styler attachment
- RQ585 Philips cleansing brush attachment
- RQ560/RQ563 Philips cleansing brush heads
- JC301/JC302/JC303/JC304/JC305 cleaning cartridge
- HQ8505 supply unit

Note: The availability of the accessories may differ by country.

Recycling

- Do not throw away the product with the normal household waste at the end of its life, but hand it in at an official collection point for recycling. By doing this, you help to preserve the environment.
- This product contains a built-in rechargeable battery which shall not be disposed of with normal household waste. Please take your product to an official collection point or a Philips service center to have a professional remove the rechargeable battery.
- Follow your country's rules for the separate collection of electrical and electronic products and rechargeable batteries. Correct disposal helps prevent negative consequences for the environment and human health.

Removing the rechargeable shaver battery

Only remove the rechargeable battery when you discard the shaver. Before you remove the battery, make sure that the shaver is disconnected from the wall socket and that the battery is completely empty.

Take any necessary safety precautions when you handle tools to open the shaver

and when you dispose of the rechargeable battery.

Be careful, the battery strips are sharp.

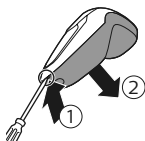

- 1 Insert the screwdriver into the slot between the front and back panel in the bottom of the appliance. Remove the back panel.

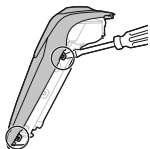

- 2 Remove the spring hooks from the front panel.



- 3 Remove the front panel.

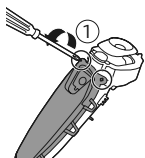

- 4 Unscrew the two screws at the top of the transparent cover of the power unit.

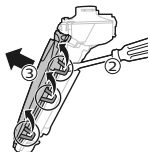

- 5 Bend the snap hooks aside and remove the transparent cover of the power unit.

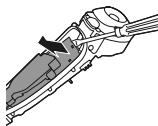

- 6 Lift out the battery holder and cut the wires with a pair of cutting pliers or scissors.

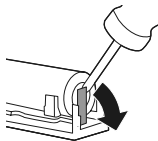

- 7 Bend the battery tags aside with a screwdriver.
- 8 Remove the rechargeable batteries.

Warranty and support

If you need information or support, please visit www.philips.com/support or read the international warranty leaflet.

Warranty restrictions

The shaving heads (cutters and guards) are not covered by the terms of the international warranty because they are subject to wear.

Troubleshooting

This chapter summarizes the most common problems you could encounter with the appliance. If you are unable to solve the problem with the information below, visit www.philips.com/support for a list of frequently asked questions or contact the Consumer Care Center in your country.

Shaver

Problem	Possible cause	Solution
The appliance does not work when I press the on/off button.	The appliance is still attached to the wall socket. For safety reasons, the appliance can only be used without cord.	Unplug the appliance and press the on/off button to switch on the appliance.
	The rechargeable battery is empty.	Recharge the battery (see 'Charging').
	The travel lock is activated.	Press the on/off button for 3 seconds to deactivate the travel lock.
	The shaving unit is soiled or damaged to such an extent that the motor cannot run.	Clean the shaving heads thoroughly or replace them.
The appliance does not shave as well as it used to.	The shaving heads are damaged or worn.	Replace the shaving heads (see 'Replacement').
	Hairs or dirt obstruct the shaving heads.	Clean the shaving heads in the regular way or clean them thoroughly.
I replaced the shaving heads, but the display still shows the replacement reminder.	You have not reset the appliance.	Reset the appliance by pressing the on/off button for approx. 7 seconds.
A shaving unit symbol has suddenly appeared on the display.	This symbol reminds you to replace the shaving heads.	Replace the shaving heads (see 'Replacement').

Problem	Possible cause	Solution
The notification symbol has suddenly appeared on the display while the appliance is charging.	The appliance is overheated.	Disconnect the appliance from the wall socket for approx. 10 minutes.
The notification symbol, the replacement reminder and the cleaning reminder have suddenly appeared on the display.	The shaving heads are damaged.	Replace the shaving heads (see 'Replacement').
	The shaving heads are soiled.	Clean the shaving heads (see 'Cleaning and maintenance').
Water is leaking from the bottom of the appliance.	During cleaning, water may collect between the inner body and the outer shell of the appliance.	This is normal and not dangerous because all electronics are enclosed in a sealed power unit inside the appliance.

SmartClean system

Problem	Possible cause	Solution
The SmartClean system does not work when I press the on/off button.	The SmartClean system is not connected to the wall socket.	Put the small plug in the SmartClean system and put the supply unit in the wall socket.

Problem	Possible cause	Solution
	The cleaning cartridge is empty. The replacement symbol flashes to indicate that you have to replace the cleaning cartridge.	Place a new cleaning cartridge in the SmartClean system (see 'Replacing the cartridge of the SmartClean system').
The shaver is not entirely clean after I clean it with the SmartClean system.	You have not placed the shaver in SmartClean system properly, so there is no electrical connection between SmartClean system and the shaver.	Press down the top cap ('click') to ensure a proper connection between the shaver and the SmartClean system.
	The battery of the shaver is not charged sufficiently.	If the battery of the shaver is not charged sufficiently, the SmartClean system may not work properly. The shaver needs to be able to switch on briefly during the rinsing phase. Charge the shaver for a short time before you use the SmartClean system to clean your shaver.
	The cleaning cartridge needs to be replaced.	Replace the cleaning cartridge (see 'Replacing the cartridge of the SmartClean system').
	You have used another cleaning fluid than the original Philips cleaning cartridge.	Only use the original Philips cleaning cartridge.

Problem	Possible cause	Solution
	The hole of the drain of the cleaning cartridge is blocked.	Remove the cartridge from the SmartClean system and push the hairs down the drain with a toothpick.
The shaver is not fully charged after I charge it in SmartClean system.	You have not placed the shaver in the SmartClean system properly, so there is no electrical connection between the SmartClean system and the shaver.	Press down the top cap ('click') to ensure a proper connection between the shaver and the SmartClean system.

保証と アフターサービス

保証書と修理サービスについて (必ずお読みください)

〈保証書・最終ページに付属〉

- 保証書は、必ず「お買い上げ日販売店名」等の記入をお確かめのうえ、販売店から受け取っていただき内容をよくお読みのと大切に保管してください。

保証期間	お買い上げ日から2年間
対象部分	本体、充電アダプタ、洗浄充電器（シェービングユニット、ヒゲスタイラーアタッチメント、トリマー、スタンドを除く）

【補修用性能部品の保有期間】

- 補修用性能部品の保有期間は製造打ち切り後6年です。
- 性能部品とは、その製品の機能を維持するために必要な部品です。

【ご不明な点や修理に関するご相談は】

- 修理に関するご相談ならびにご不明な点は、フィリップスサポートセンターにお問い合わせください。

【修理を依頼されるときは】

- 修理をご依頼される前に、この取扱説明書をよくお読みいただき、再度点検ください。尚、異常のあるときはご使用を中止し、フィリップスサポートセンターにお問い合わせください。

【保証期間中は】

- 製品と保証書をご用意いただき、フィリップスサポートセンターにお問い合わせください。保証書の記載内容により無料修理いたします。

【保証期間が過ぎているときは】

- 修理によって製品の機能が維持できる場合は、補修用性能部品の保有期間内であれば、ご希望により有料で修理させていただきます。
- 部品の在庫がなくなった場合には、保有期間内でも修理できないことがあります。

【海外での本製品の保証及びアフターサービスについて】

- 本製品の保証は海外においても有効です。（同シリーズ製品の取り扱いがある国に限ります）
- 日本国以外のフィリップスサービス部門においても保証期間内及び保証期間の経過後のアフターサービスを受けることができますが、この場合多少日数を要することもあります。
- 海外にてアフターサービスを受けられる場合は、現地のフィリップスサービス部門にお問い合わせください。尚、お困りの点がございましたら下記までご連絡ください。

Philips Consumer Lifestyle Service Department P.O.Box 20100 9200 CA DRACHTEN
The Netherlands Fax: +31 51 259 2785

【お客様の個人情報のお取り扱いについて】

- お受けしましたお客様の個人情報は、株式会社フィリップス・ジャパンのホームページ <http://www.philips.co.jp/> に掲載されている「プライバシーに関する通知」に基づき適切に管理いたします。

お買い上げ日	年 月 日	お買い上げ店名	TEL. ()
--------	-------	---------	----------

ご使用の時、このような症状はありませんか？

- 本体にさわると時々電気を感じる。
- こげくさい臭いがする。
- 電源コード部を動かすと通電したり、しなかったりする。
- その他の異常、故障がある。

このような症状の時は、故障や事故防止のため、電源をOFFにし、充電アダプタをコンセントから外して、必ずフィリップスサポートセンターにお問い合わせください。



仕 様

品 番	S9781/31	S9031/26	S9161/12
ハンドル品番	S9781	S9031	S9161
替 刃 品 番	SH90		
充電アダプタ品番	HQ8505		
本 体 寸 法 (高さ×幅×奥行)	164x59x70mm		
質 量	約167~169g		
電 源 方 式	充電式(専用充電アダプタ使用)		
定 格 電 圧	AC100-240V、50/60Hz		
充 電 時 間	約1時間		
使 用 時 間	約60分		
使 用 充 電 池	リチウムイオン充電電池(Li-ion)		
消 費 電 力	9W(AC100V 充電時)		
ヒゲスタイラ-アタッチメント品番	RQ111	—	
洗 浄 充 電 器 品 番	JC5203	—	
クリーニングカートリッジ品番	JC302/51	—	

※改良の為、仕様を予告なく変更することがあります。

株式会社 フィリップス・ジャパン

〒108-8507 東京都港区港南2-13-37フィリップスビル



〈無料修理規定〉

1. 取扱説明書、本体貼付ラベル等の注意書に従った正常な使用状態で保証期間内に故障した場合には、無料修理します。
 2. 保証期間内に故障して無料修理をお受けになる場合には、フィリップスサポートセンターにお問い合わせください。
 3. ご贈答品の修理に関するご相談は、フィリップスサポートセンターにお問い合わせください。
 4. 保証期間内でも次の場合には有料修理になります。
 - ① 使用上の誤り及び不当な修理や改造による故障及び損傷。
 - ② お買い上げ後の輸送、移動、落下等による故障及び損傷。
 - ③ 火災、地震、水害、落雷、その他の天災地変、公害や異常電圧による故障及び損傷。
 - ④ 一般家庭以外(例えば、業務用の長時間使用)に使用された場合の故障及び損傷。
 - ⑤ 保証書の提示がない場合。
 - ⑥ 保証書にお買い上げ年月日、お客様名、販売店名の記入のない場合、或は字句を書き換えられた場合。
- ※ 保証書は、本書に明示した条件のもとにおいて無料修理をお約束するものです。従って保証書を発行している者(保証責任者)、及びそれ以外の事業者に対するお客様の法律上の権利を制限するものではありません。
- 保証期間経過後の修理についてご不明の場合は、フィリップスサポートセンターにお問い合わせください。
- ※ 保証期間経過後の修理・補修用性能部品の保有期間について詳しくは取扱説明書の保証とアフターサービスの項目をご覧ください。
- ※ お客様にご記入いただいた個人情報(保証書の控え)は保証期間内のサービス活動及びその後の安全点検活動のために利用させていただく場合がございます。ご了承ください。また個人情報は、株式会社フィリップス・ジャパンのホームページ <http://www.philips.co.jp/> に掲載されている「プライバシーに関する通知」に基づき適切に管理いたします。

フィリップス 電動シェーバー 保証書

CERTIFICATE OF PURCHASE

この保証書は、「無料修理規定」記載内容で無料修理を行うことをお約束するものです。お買い上げの日から下記期間中に故障が発生した場合は、フィリップスサポートセンターにお問い合わせください。

お客様にご記入いただいた個人情報(保証書の控え)は、株式会社フィリップス・ジャパンのホームページ<http://www.philips.co.jp/>に掲載されている「プライバシーに関する通知」に基づき適切に管理いたします。

品名	電動シェーバー
品番	S9781/31, S9161/12, S9031/26
保証期間	お買い上げ日より2年
対象部分	本体、充電アダプタ、洗浄充電器(シェービングユニット、ヒゲスタイラーアタッチメント、トリマー、スタンドを除く)
お買い上げ日	年 月 日
お客様	ご住所 〒
	ご芳名
	電話番号
★ 販売店	販売店名・住所・電話番号

- ★ 保証書は再発行しませんので、大切に保管してください。
- ★ ご販売店様へ この保証書はお客様へのアフターサービスの実施と責任を明確にするものです。贈答品、記念品の場合も含めて必ず記入捺印してお客様にお渡しください。

★ 製品の使用方法や修理に関するお問い合わせ

フィリップスサポートセンター

0120(944)859

受付時間:9:00~18:00(年末年始除く)

Webからの
お問い合わせ 



MyPhilips登録のご案内



フィリップスでは、製品をより快適にご使用いただくために製品登録をおすすめしております。

- ① MyPhilipsでは製品の保証書や購入証明書の写真も保管でき、万が一購入証明書を紛失された場合にも安心です。

URL <http://www.philips.co.jp/myphilips-about>

