

PHILIPS

S6680, S6650,
S6640, S6630,
S6620, S6610

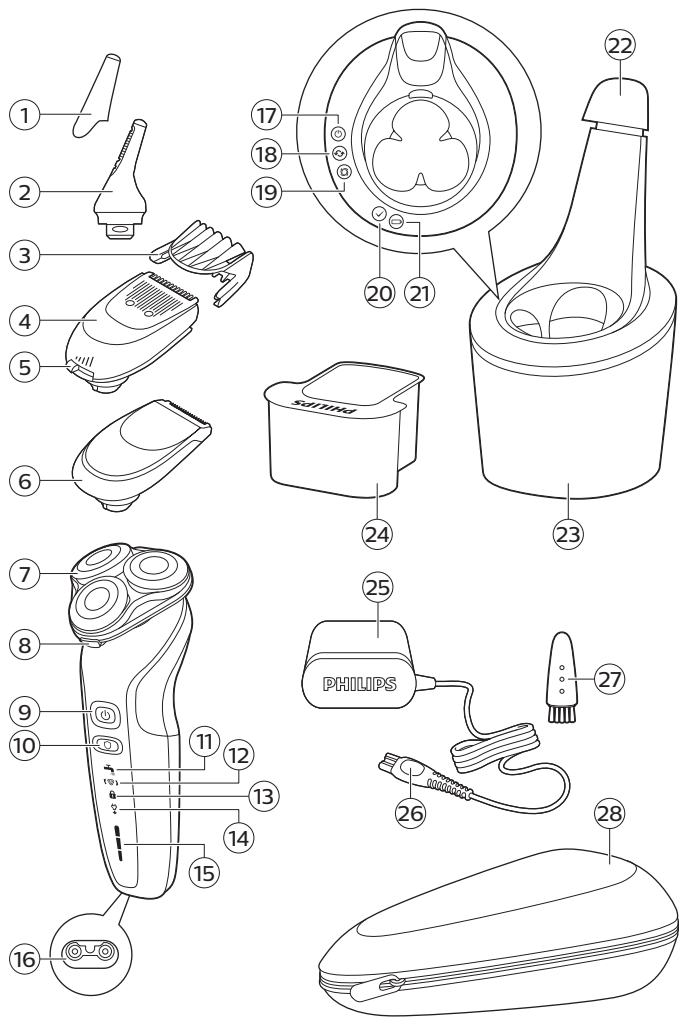





English 6
Deutsch 38
Español 72
Français 106
Nederlands 139
한국어 173

General description (Fig. 1)

- 1 Protection cap for nose trimmer attachment (S6650 only)
- 2 Click-on nose trimmer attachment (S6650 only)
- 3 Comb for beard styler attachment (S6640 only)
- 4 Click-on beard styler attachment (S6640 only)
- 5 Length settings (S6640 only)
- 6 Click-on precision trimmer attachment (S6680, S6650, S6630, S6620, S6610 only)
- 7 Click-on shaving unit
- 8 Shaving head holder release button
- 9 On/off button
- 10 Guard mode button
- 11 Cleaning reminder
- 12 Replacement reminder
- 13 Travel lock symbol
- 14 Unplug for use symbol
- 15 Battery charge indicator
- 16 Socket for small plug
- 17 On/off button (S6680 only)
- 18 Replacement symbol (S6680 only)
- 19 Rinsing symbol (S6680 only)
- 20 Ready symbol (S6680 only)
- 21 Battery symbol (S6680 only)
- 22 Cap of SmartClean system (S6680 only)
- 23 SmartClean system (S6680 only)
- 24 Cleaning cartridge for SmartClean system (S6680 only)
- 25 Supply unit
- 26 Small plug
- 27 Cleaning brush
- 28 Pouch

The accessories supplied may vary for different products. The box shows the accessories that have been supplied with your appliance.

Introduction

Congratulations on your purchase and welcome to Philips! To fully benefit from the support that Philips offers, register your product at www.philips.com/welcome.

Please read this user manual, as it contains information about the features of this shaver as well as some tips to make shaving easier and more enjoyable.

Important safety information

Read this important information carefully before you use the appliance and save it for future reference.

Danger



- Keep the supply unit dry.

Warning

- To charge the battery, only use the detachable supply unit (HQ8505) provided with the appliance.
- The supply unit contains a transformer. Do not cut off the supply unit to replace it with another plug, as this causes a hazardous situation.

8 English

- This appliance can be used by children aged from 8 years and above and persons with reduced physical, sensory or mental capabilities or lack of experience and knowledge if they have been given supervision or instruction concerning use of the appliance in a safe way and understand the hazards involved. Children shall not play with the appliance. Cleaning and user maintenance shall not be made by children without supervision.
- Always unplug the shaver before you clean it under the tap.
- Always check the appliance before you use it. Do not use the appliance if it is damaged, as this may cause injury. Always replace a damaged part with one of the original type.
- This appliance contains batteries that are non-replaceable.
- Do not open the appliance to replace the rechargeable battery.

Caution



- Never immerse the cleaning system or the charging stand in water and do not rinse it under the tap.
- Never use water hotter than 60°C to rinse the shaver.
- Only use this appliance for its intended purpose as shown in the user manual.
- For hygienic reasons, the appliance should only be used by one person.
- Never use compressed air, scouring pads, abrasive cleaning agents or aggressive liquids such as petrol or acetone to clean the appliance.

- If your shaver comes with a cleaning system, always use the original Philips cleaning fluid (cartridge or bottle, depending on the type of cleaning system).
- Always place the cleaning system on a stable, level and horizontal surface to prevent leakage.
- If your cleaning system uses a cleaning cartridge, always make sure the cartridge compartment is closed before you use the cleaning system to clean or charge the shaver.
- When the cleaning system is ready for use, do not move it to prevent leakage of cleaning fluid.
- Water may drip from the socket at the bottom of the shaver when you rinse it. This is normal and not dangerous because all electronics are enclosed in a sealed power unit inside the shaver.
- Do not use the supply unit in or near wall sockets that contain an electric air freshener to prevent irreparable damage to the supply unit.

Electromagnetic fields (EMF)

This Philips appliance complies with all applicable standards and regulations regarding exposure to electromagnetic fields.

General



- This shaver is waterproof. It is suitable for use in the bath or shower and for cleaning under the tap. For safety reasons, the shaver can therefore only be used without cord.
- The supply unit is suitable for mains voltages ranging from 100 to 240 volts.
- The supply unit transforms 100-240 volts to a safe low voltage of less than 24 volts.

The display

Battery charge indicator

Quick charge: When the battery is empty and you connect the shaver to a wall socket, the lights of the battery charge indicator light up white one after the other repeatedly. When the battery contains enough energy for one shave, the bottom light of the battery charge indicator starts flashing white slowly.



As charging continues, each light flashes and then lights up continuously to indicate to what level the battery has been charged.

Battery fully charged



When the battery is fully charged, all lights of the battery charge indicator light up white continuously.



Note: When you press the on/off button while the shaver is still connected to the wall socket, the 'unplug for use' symbol lights up (see "Unplug for use" reminder).

Note: When the battery is full, the display switches off automatically after 30 minutes.

Battery low



When the battery is almost empty, the bottom light of the battery charge indicator flashes orange. At this point there is enough energy left for one shave.

Remaining battery charge



The remaining battery charge is indicated by the lights of the battery charge indicator that light up continuously.

'Unplug for use' reminder



The 'unplug for use' reminder flashes to remind you to disconnect the shaver from the wall socket before you can switch it on.

Travel lock



When you are going to travel, you can lock the shaver to prevent it from accidentally switching on.

Replacement reminder



For maximum shaving performance, we advise you to replace the shaving heads every two years. The shaver is equipped with a replacement reminder which flashes to remind you to replace the shaving heads.

Note: After replacing the shaving heads, you should reset the replacement reminder by pressing the on/off button for 7 seconds. If you do not reset the replacement reminder, the shaver resets automatically after 9 shaves.

Cleaning reminder



Clean the shaver after every use for optimal performance (see 'Cleaning and maintenance'). When you switch off the shaver, the cleaning reminder flashes to remind you to clean the shaver.

Guard mode



This setting lowers the rotation speed of the shaver (see 'Shaving with guard mode').

Charging

Charge the shaver before you use it for the first time and when the display indicates that the battery is almost empty.

Charging takes max. 1 hour. A fully charged shaver has a shaving time of up to 60 minutes.

Note: You cannot use the shaver while it is charging.

Quick charge

After approx. 3 minutes of charging, the shaver contains enough power for one shave. The bottom light of the battery charge indicator starts flashing white slowly when the quick charge is finished.

Charging with the supply unit



- 1 Make sure the shaver is switched off.
- 2 Put the small plug in the shaver and put the supply unit in the wall socket.

The display of the shaver indicates that the shaver is charging.

- 3 After charging, remove the supply unit from the wall socket and pull the small plug out of the shaver.

Charging in the SmartClean system (specific types only)

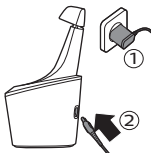

- 1 Put the small plug in the back of the SmartClean system.
- 2 Put the supply unit in the wall socket.

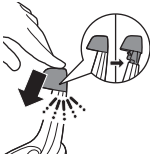

- 3 Press to open the SmartClean system cap, to be able to place the shaver in the holder ('click').

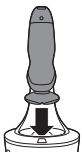

- 4 Hold the shaver upside down above the holder. Make sure the front of the shaver points towards the SmartClean system holder.

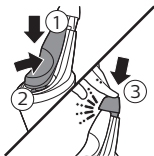

- 5 Place the shaver in the holder, tilt the shaver backwards and press down the SmartClean system cap to connect the shaver ('click').

The battery symbol flashes to indicate that the appliance is charging. When the battery is fully charged, the battery symbol lights up continuously.

Using the shaver

Always check the shaver and all accessories before use. Do not use the shaver or any accessory if it is damaged, as this may cause injury. Always replace a damaged part with one of the original type.

- Use this shaver for its intended household use as described in this manual.
- For hygienic reasons, the shaver should only be used by one person.
- Trimming is easier when the skin and hair are dry.
- Do not place the SmartClean system near water and make sure it does not get wet.

Note: This shaver is waterproof. It is suitable for use in the bath or shower and for cleaning under the tap. For safety reasons, the shaver can only be used without cord.

Switching the shaver on and off

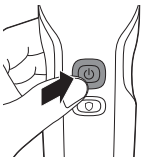

- 1 To switch the shaver on or off, press the on/off button once.

The display lights up for a few seconds to show the battery status.

Shaving

Skin adaptation period

Your first shaves may not bring you the result you expect and your skin may even become slightly irritated. This is normal. Your skin and beard need time to adapt to any new shaving system. To allow your skin to adapt to this new appliance, we advise you to shave regularly (at least 3 times a week) and exclusively with this appliance for a period of 3 weeks.

Shaving tips

- For the best results on skin comfort, pre-trim your beard if you have not shaved for 3 days or longer.

Guard mode

- Activate the guard mode to reduce the rotation speed of the shaver (see 'Shaving with guard mode').

Dry shaving

- 1 Switch on the shaver.
- 2 Move the shaving heads over your skin in circular movements to catch all hairs growing in different directions. Make sure each shaving head is fully in contact with the skin. Exert gentle pressure for a close, comfortable shave.

Note: Do not press too hard, as this can cause skin irritation.

- 3 Switch off and clean the shaver after each use (see 'Cleaning and maintenance').

Wet shaving

For a more comfortable shave, you can also use this shaver on a wet face with shaving foam or shaving gel.



16 English



- 1 Apply some water to your skin.



- 2 Apply shaving foam or shaving gel to your skin.



- 3 Rinse the shaving unit under the tap to ensure that the shaving unit glides smoothly over your skin.

- 4 Switch on the shaver.



- 5 Move the shaving heads over your skin in circular movements to catch all hairs growing in different directions. Make sure each shaving head is fully in contact with the skin. Exert gentle pressure for a close, comfortable shave.

Note: Do not press too hard, this can cause skin irritation.

Note: Rinse the shaving unit regularly to ensure that it continues to glide smoothly over your skin.

- 6 Switch off and clean the shaver after each use (see 'Cleaning and maintenance').

- 7 Dry your face.

Note: Make sure that you rinse all foam or shaving gel off the shaver.

Shaving with guard mode

- 1 Switch on the shaver.



- 2 Press the guard button once if you want to shave at a lower, more gentle speed.
- 3 Move the shaving heads over your skin in circular movements to catch all hairs growing in different directions. Make sure each shaving head is fully in contact with the skin. Exert gentle pressure for a close, comfortable shave.
- 4 Switch off the guard mode by pressing the guard button once.

Note: The shaver automatically starts operating at normal speed when you switch it on again.

Using click-on attachments

Removing or attaching click-on attachments

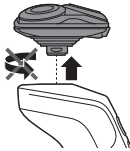

- 1 Make sure the shaver is switched off.
- 2 Pull the attachment straight off the appliance.

Note: Do not twist the attachment while you pull it off the appliance.



- 3 Insert the lug of the attachment into the slot in the top of the appliance. Then press down the attachment to attach it to the appliance ('click').

Using the precision trimmer attachment (specific types only)

You can use the precision trimmer attachment to touch up your beard, sideburns and moustache.

18 English



- 1 Attach the attachment to the appliance ('click').
- 2 Switch on the appliance.



- 3 Hold the precision trimmer perpendicular to the skin and move it downwards while exerting gentle pressure.
- 4 Switch off the appliance and clean the attachment after use.

Using the beard styler attachment with comb (specific types only)

You can use the beard styler attachment with the comb attached to style your beard at one fixed setting or at different length settings. You can also use it to pre-trim any long hairs before shaving for a more comfortable shave.

The length settings on the beard styler attachment correspond to the remaining hair length after cutting and range from 1 to 5 mm (3/64 - 3/16 in).



- 1 Attach the attachment to the appliance ('click').



- 2 Slide the comb straight into the guiding grooves on both sides of the beard styler attachment ('click').

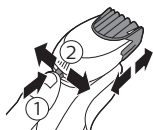

3 Press the length selector and then push it to the left or right to select the desired hair length setting.

4 Switch on the appliance.



5 Move the appliance upwards while you exert gentle pressure. Make sure the front of the comb is in full contact with the skin.

6 Clean the attachment after use.

Using the beard stycler attachment without comb

You can use the beard stycler attachment without the comb to contour your beard, moustache, sideburns or neckline at a length of 0.5 mm (1/32 in).

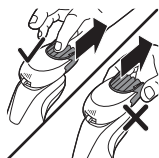

1 Pull the comb off the beard stycler attachment.

Note: Grab the comb in the center to pull it off the beard stycler attachment. Do not pull at the sides of the comb.

2 Switch on the appliance.



3 Hold the beard stycler attachment perpendicular to the skin and move the appliance downwards while you exert gentle pressure.

4 Clean the attachment after use.

Using the nose/ear trimmer attachment (specific types only)

You can use the nose/ear trimmer attachment to trim your nose and/or ear hair.

Trimming nose hair

When trimming nose hair, make sure your nostrils are clean.

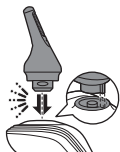

- 1 Attach the attachment to the appliance ('click').
- 2 Switch on the appliance.
- 3 Carefully insert the attachment into one of your nostrils.

Do not insert the attachment more than 0.5 cm into your nostrils.

- 4 Slowly move the attachment around to remove all unwanted hairs in your nostrils.
- 5 Clean the attachment after use.



Trimming ear hair

When trimming ear hair, make sure your outer ear channels are clean and free from wax.

- 1 Attach the attachment to the appliance ('click').
- 2 Switch on the appliance.
- 3 Slowly move the attachment along the rim of the ear to remove hairs that stick out beyond the rim.
- 4 Insert the attachment into the outer ear channel.

Do not insert the attachment more than 0.5 cm into your ear channel, as this could damage the eardrum.

- 5 Slowly turn the attachment around to remove all unwanted hairs from your outer ear channel.
- 6 Clean the attachment after use.



Travel lock

You can lock the shaver when you are going to travel to prevent it from switching on accidentally.

Activating the travel lock

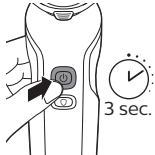

- 1 Press the on/off button for 3 seconds to use the travel lock mode.



While you activate the travel lock, the indications on the display light up briefly. When the travel lock is activated, the travel lock symbol flashes.

Deactivating the travel lock



- 1 Press the on/off button for 3 seconds.

While you deactivate the travel lock, the indications on the display light up briefly. The shaver switches on and is now ready for use again.

Note: The shaver unlocks automatically when it is connected to a wall socket.

Cleaning and maintenance

Cleaning the shaver under the tap

Clean the shaver after every shave for optimal performance.

Be careful with hot water. Always check if the water is not too hot, to prevent burning your hands.

Never dry the shaving unit with a towel or tissue, as this may damage the shaving heads.

While rinsing the shaving unit, water may drip out of the base of the shaver. This is a normal occurrence.

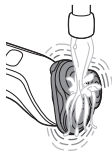

1 Switch on the shaver.

2 Rinse the shaving unit under a warm tap.

You can also clean the shaving unit with the cleaning brush supplied.



3 Switch off the shaver. Press the release button to open the shaving unit.



4 Rinse the hair chamber under the tap.

You can also clean the inside of the shaving unit with the cleaning brush supplied.



5 Rinse the shaving head holder under a warm tap.

6 Carefully shake off excess water and let the shaving head holder air-dry completely.



- 7 Close the shaving head holder ('click').

Cleaning the shaver in the SmartClean system (specific types only)

Keep cleaning cartridges out of reach of children. Do not take internally. Avoid contact with eyes. In case of eye contact, thoroughly flush with cold water. If irritation persists, get medical attention.

- Only use the shaver, SmartClean system and cleaning cartridge provided to charge or clean the shaver.
- For optimal cleaning results, replace the cleaning cartridge every 3 months.
- Other Philips shavers may not work with this SmartClean system.
- To avoid evaporation, do not expose cleaning fluid to direct sunlight.
- The SmartClean system thoroughly cleans but does not disinfect your shaver, therefore, do not share the shaver with others.
- Place the SmartClean system on a flat, stable and fluid-resistant surface to avoid any leakage. Be careful not to tip or move the SmartClean system when it is ready for use.
- Use this product for its intended household use as described in this manual.

Preparing the SmartClean system for use



Caution: Do not tilt the SmartClean system to prevent leakage.

Note: Hold the SmartClean system while you prepare it for use.

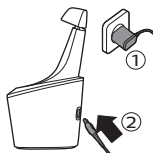
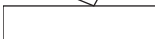

- 1 Put the small plug in the back of the SmartClean system.
- 2 Put the supply unit in the wall socket.

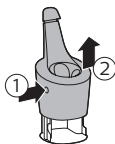

- 3 While holding the SmartClean system with one hand, press the button on the side of the SmartClean system and lift the top part of the SmartClean system.

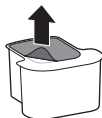

- 4 Pull the seal off the cleaning cartridge.

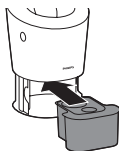

- 5 Place the cleaning cartridge in the SmartClean system.

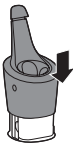

- 6 While holding the SmartClean system with one hand, gently push the top part of the SmartClean system back down ('click').

Using the SmartClean system

Note: If you use the shaver with shaving foam, shaving gel or pre-shave products, briefly rinse the shaver with warm water before you clean it in the SmartClean system.

Caution: Always shake excess water off the shaver before you place it in the SmartClean system.

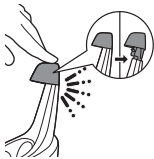

- 1 Press to open the SmartClean system cap, to be able to place the shaver in the holder ('click').

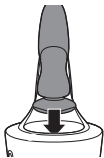

- 2 Hold the shaver upside down above the holder. Make sure the front of the shaver points towards the SmartClean system holder.

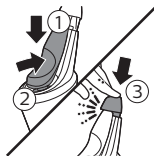

- 3 Place the shaver in the holder, tilt the shaver backwards and press down the SmartClean system cap to connect the shaver ('click').

The battery symbol on the SmartClean system starts to flash, which indicates that the shaver is charging.

26 English

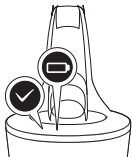

- 4 Press the on/off button on the SmartClean system to start the cleaning program.

During the cleaning phase, the cleaning symbol flashes. When the cleaning phase is done (after approx. 10 minutes), the cleaning symbol lights up continuously.

Next, the ready symbol lights up continuously.

30 minutes after the cleaning program and charging are done, the SmartClean system switches off automatically.

The battery symbol lights up continuously to indicate that the shaver is fully charged. Charging takes approx. 1 hour.

- 5 To let the shaver dry, you can leave it in the SmartClean system until your next shave. You can also remove the shaver from the SmartClean system, shake off excess fluid, open the shaving unit and let the shaver air-dry. Press to open the SmartClean cap, to remove the shaver from the holder ('click').

Note: Note: If you press the on/off button of the SmartClean system during the cleaning program, the program stops. In this case, the cleaning or drying symbol goes out.

Note: Note: If you disconnect the SmartClean system from its power supply, the cleaning program stops.

Thorough cleaning

- 1 Switch off the appliance.



- 2 Press the release button to open the shaving unit.



- 3 Pull the shaving head holder off the bottom part of the shaving unit.

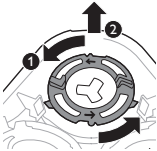

- 4 Turn the retaining rings counterclockwise and remove them.

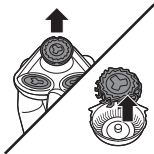

- 5 Remove the shaving heads from the shaving head holder. Each shaving head consists of a cutter and guard.

Note: Do not clean more than one cutter and guard at a time, since they are all matching sets. If you accidentally put a cutter in the wrong shaving guard, it may take several weeks before optimal shaving performance is restored.

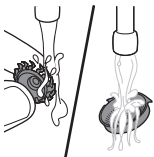

- 6 Clean the cutter and guard under the tap.



7 Put the cutter back into the guard.

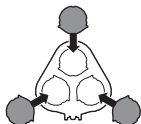

8 Place the shaving heads in the shaving head holder.

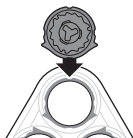

Note: Make sure that the projections of the shaving heads fit exactly into the recesses of the shaving head holder.

9 Place the retaining rings back onto the shaving head holder and turn them clockwise ('click').

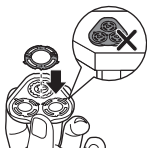

Note: Hold the shaving head holder in your hand when you reinsert the shaving heads and reattach the retaining rings. Do not place the shaving head holder on a surface when you do this, as this may cause damage.

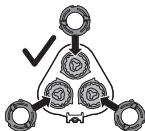

- Each retaining ring has two recesses and two projections that fit exactly in the projections and recesses of the shaving head holder.

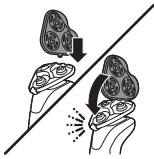

- 10** Reinsert the hinge of the shaving head holder into the slot of the shaving unit. Close the shaving head holder.

Cleaning the beard styler attachment

Clean the beard styler attachment after each use.

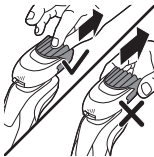

- 1** Pull the comb off the beard styler attachment.

Note: Grab the comb in the center to pull it off the beard styler attachment. Do not pull at the sides of the comb.

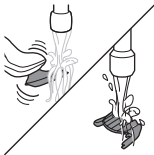

- 2** Rinse cut hairs off the cutting unit with lukewarm water.
3 Rinse cut hairs off the comb.



- 4** Remove the cutting unit from the beard styler attachment. By pushing the cutting unit off the beard styler attachment, you can remove any hairs that have accumulated inside the beard styler. You can also rinse the bottom of the cutting unit.

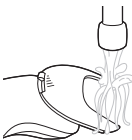

- 5** Rinse cut hairs out of the beard styler attachment.
6 Carefully shake off excess water and let the comb, cutting unit and beard styler attachment air-dry before you use them again.

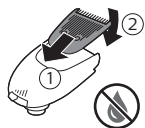

- 7 When the cutting unit is dry, attach it to the beard styler attachment.



- 8 When the comb is dry, attach it to the beard styler attachment.
- 9 For optimal performance, lubricate the teeth of the attachment with a drop of sewing machine oil every six months.

Cleaning the precision trimmer attachment

Never dry the precision trimmer attachment with a towel or tissue, as this may damage the trimming teeth.

Clean the precision trimmer attachment after each use.

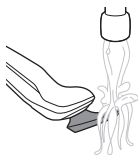

- 1 Switch on the appliance with the precision trimmer attachment attached.
- 2 Rinse the attachment under a warm tap.
- 3 After cleaning, switch off the appliance.
- 4 Carefully shake off excess water and let the attachment air-dry completely.

For optimal performance, lubricate the teeth of the attachment with a drop of sewing machine oil every six months.

Cleaning the nose trimmer attachment

Clean the nose trimmer attachment every time you have used it.

- 1 Make sure the appliance is switched off.



- 2 Rinse the cutting element with hot water.
- 3 Switch on the appliance and rinse the cutting element once more to remove any remaining hairs. Then switch off the appliance again.
- 4 Carefully shake off excess water and let the nose trimmer attachment dry.

Tip: For optimal trimmer performance, lubricate the trimmer teeth with a drop of sewing machine oil every six months.

Replacement

Replacing the shaving heads



For maximum shaving performance, we advise you to replace the shaving heads every two years. Replace damaged shaving heads immediately. Always replace the shaving heads with original Philips shaving heads ('Ordering accessories').

Replacement reminder

The replacement reminder indicates that the shaving heads need to be replaced. The shaving unit symbol lights up when you switch off the shaver.



- 1 To replace the shaving heads, remove the shaving heads from the shaving head holder one by one. See 'Thorough Cleaning' for the instructions on how to remove the retaining rings and shaving heads.
- 2 To reset the replacement reminder, press and hold the on/off button for approx. 7 seconds. If you do not reset the replacement reminder, the shaver resets automatically after 9 shaves.



Storage



Note: We advise you to let the appliance dry before you store it in the pouch.

Ordering accessories

To buy accessories or spare parts, visit **www.philips.com/parts-and-accessories** or go to your Philips dealer. You can also contact the Philips Consumer Care Center in your country (see the international warranty leaflet for contact details).

The following accessories are available:

- SH50 Philips shaving heads
- RQ111 Philips beard styler
- Precision trimmer
- RQ575 Philips cleansing brush
- HQ8505 supply unit

Note: The availability of the accessories may differ by country.

Recycling

- Do not throw away the product with the normal household waste at the end of its life, but hand it in at an official collection point for recycling. By doing this, you help to preserve the environment.
- This product contains a built-in rechargeable battery which shall not be disposed of with normal household waste. Please take your product to an official collection point or a Philips service center to have a professional remove the rechargeable battery.

- Follow your country's rules for the separate collection of electrical and electronic products and rechargeable batteries. Correct disposal helps prevent negative consequences for the environment and human health.

Removing the rechargeable battery

Only remove the rechargeable batteries when you discard the appliance. Before you remove the batteries, make sure that the appliance is disconnected from the wall socket and that the batteries are completely empty.

Take any necessary safety precautions when you handle tools to open the appliance and when you dispose of the rechargeable battery.

- 1 Check if there are screws in the back of the appliance. If so, remove them.
- 2 Remove the back and/or front panel of the appliance with a screwdriver. If necessary, also remove additional screws and/or parts until you see the printed circuit board with the rechargeable battery. If there are wires that need to be cut in order to reach the rechargeable battery, only cut one at a time.
- 3 Remove the rechargeable battery.

Warranty and support

If you need information or support, please visit www.philips.com/support or read the international warranty leaflet.

Warranty restrictions

The shaving heads (cutters and guards) are not covered by the terms of the international warranty because they are subject to wear.

Troubleshooting

This chapter summarizes the most common problems you could encounter with the appliance. If you are unable to solve the problem with the information below, visit www.philips.com/support for a list of frequently asked questions or contact the Consumer Care Center in your country.

Shaver

Problem	Possible cause	Solution
The appliance does not work when I press the on/off button.	The appliance is still attached to the wall socket. For safety reasons, the appliance can only be used without cord.	Unplug the appliance and press the on/off button to switch on the appliance.
	The rechargeable battery is empty.	Recharge the battery.
	The travel lock is activated.	Press the on/off button for 3 seconds to deactivate the travel lock.
	The shaving unit is soiled or damaged to such an extent that the motor cannot run.	Clean the shaving heads thoroughly (see 'Thorough cleaning') or replace them.
The appliance does not shave as well as it used to.	The shaving heads are damaged or worn.	Replace the shaving heads.

Problem	Possible cause	Solution
	Hairs or dirt obstruct the shaving heads.	Clean the shaving heads in the regular way or clean them thoroughly (see 'Thorough cleaning').
I replaced the shaving heads, but the replacement reminder is still showing.	You have not reset the replacement reminder.	To reset the replacement reminder, press and hold the on/off button for more than 7 seconds.
A shaving head symbol has suddenly appeared on the display.	This symbol is the replacement reminder.	Replace the shaving heads.
Water is leaking from the bottom of the appliance.	During cleaning, water may collect between the inner body and the outer shell of the appliance.	This is normal and not dangerous because all electronics are enclosed in a sealed power unit inside the appliance.

SmartClean system

Problem	Possible cause	Solution
The SmartClean system does not work when I press the on/off button.	The SmartClean system is not connected to the wall socket.	Put the small plug in the SmartClean system and put the supply unit in the wall socket.
	The cleaning cartridge is empty. The replacement symbol flashes to indicate that you have to replace the cleaning cartridge.	Place a new cleaning cartridge in the SmartClean system.

Problem	Possible cause	Solution
The shaver is not entirely clean after I clean it with the SmartClean system.	You have not placed the shaver in SmartClean system properly, so there is no electrical connection between SmartClean system and the shaver.	Press down the top cap ('click') to ensure a proper connection between the shaver and the SmartClean system.
	The battery of the shaver is not charged sufficiently.	If the battery of the shaver is not charged sufficiently, the SmartClean system may not work properly. The shaver needs to be able to switch on briefly during the rinsing phase. Charge the shaver for a short time before you use the SmartClean system to clean your shaver.
	The cleaning cartridge needs to be replaced.	Replace the cleaning cartridge.
	You have used another cleaning fluid than the original Philips cleaning cartridge.	Only use the original Philips cleaning cartridge.
	The hole of the drain of the cleaning cartridge is blocked.	Remove the cartridge from the SmartClean system and push the hairs down the drain with a toothpick.

Problem	Possible cause	Solution
The shaver is not fully charged after I charge it in SmartClean system.	You have not placed the shaver in the SmartClean system properly, so there is no electrical connection between the SmartClean system and the shaver.	Press down the top cap ('click') to ensure a proper connection between the shaver and the SmartClean system.

Allgemeine Beschreibung (Abb. 1)

- 1 Schutzkappe für den Nasenhaarschneideraufsatz (nur S6650)
- 2 Aufsteckbarer Nasenhaarschneider (nur S6650)
- 3 Kamm für Bart-Styler-Aufsatz (nur S6640)
- 4 Aufsteckbarer Bart-Styler (nur S6640)
- 5 Schnittlängeneinstellungen (nur S6640)
- 6 Aufsteckbarer Trimmer (nur S6680, S6650, S6630, S6620, S6610)
- 7 Aufsteckbare Schereinheit
- 8 Entriegelungstaste für Scherkopfhalter
- 9 Ein-/Ausschalter
- 10 Schutzmodus-Taste
- 11 Reinigungsanzeige
- 12 Ersatzanzeige
- 13 Reisesicherungssymbol
- 14 Symbol "Vor Gebrauch von der Stromversorgung trennen"
- 15 Akkuladestandsanzeige
- 16 Buchse für Gerätestecker
- 17 Ein-/Ausschalter (nur S6680)
- 18 Ersatzsymbol (nur S6680)
- 19 Durchspülsymbol (nur S6680)
- 20 Bereitschaftssymbol (nur S6680)
- 21 Batteriesymbol (nur S6680)
- 22 Kappe des SmartClean-Systems (nur S6680)
- 23 SmartClean-System (nur S6680)
- 24 Reinigungskartusche für SmartClean-System (nur S6680)
- 25 Stromversorgungseinheit
- 26 Gerätestecker
- 27 Reinigungsbürste
- 28 Tasche

Das mitgelieferte Zubehör kann für verschiedene Produkte variieren. Die Verpackung zeigt das Zubehör, das mit Ihrem Gerät mitgeliefert wurde.

Einführung

Herzlichen Glückwunsch zu Ihrem Kauf und willkommen bei Philips! Um die Unterstützung von Philips optimal nutzen zu können, sollten Sie Ihr Produkt unter www.philips.com/welcome registrieren.

Lesen Sie diese Bedienungsanleitung sorgfältig durch, da sie nützliche Informationen zu den Funktionen dieses Rasierers sowie Tipps für eine einfache und angenehme Rasur enthält.

Wichtige Sicherheitsinformationen

Lesen Sie diese wichtigen Informationen vor dem Gebrauch des Geräts aufmerksam durch, und bewahren Sie sie für eine spätere Verwendung auf.

Gefahr



- Halten Sie das Netzteil trocken.

Warnhinweis

- Verwenden Sie nur das im Lieferumfang des Geräts enthaltene abnehmbare Netzteil (HQ8505), um den Akku aufzuladen.
- Das Netzteil enthält einen Transformator. Schneiden Sie das Netzteil keinesfalls auf, um einen anderen Stecker anzubringen, weil dies eine gefährliche Situation verursachen könnte.

- Dieses Gerät kann von Kindern ab 8 Jahren und Personen mit verringerten physischen, sensorischen oder psychischen Fähigkeiten oder Mangel an Erfahrung und Kenntnis verwendet werden, wenn sie bei der Verwendung beaufsichtigt werden oder Anleitung zum sicheren Gebrauch des Geräts erhalten und die Gefahren verstanden haben. Kinder dürfen nicht mit dem Gerät spielen. Die Reinigung und Pflege des Geräts darf von Kindern nicht ohne Aufsicht durchgeführt werden.
- Ziehen Sie stets das Netzteil aus der Steckdose, bevor Sie den Rasierer unter fließendem Wasser reinigen.
- Überprüfen Sie das Gerät vor jedem Gebrauch. Um Verletzungen zu vermeiden, benutzen Sie das Gerät nicht, wenn es beschädigt ist. Ersetzen Sie ein beschädigtes Teil nur durch Originalteile.
- Dieses Gerät verwendet Akkus, die nicht austauschbar sind.
- Öffnen Sie das Gerät nicht, um den Akku zu ersetzen.

Achtung



- Tauchen Sie das Reinigungssystem und die Ladestation niemals in Wasser. Spülen Sie sie auch nicht unter fließendem Wasser ab.
- Das Wasser zur Reinigung des Rasierers darf nicht heißer als 60°C sein.
- Verwenden Sie dieses Gerät nur für den vorgesehenen Zweck wie in der Bedienungsanleitung angegeben.
- Aus hygienischen Gründen sollte das Gerät nur von einer Person verwendet werden.

- Benutzen Sie zum Reinigen des Geräts keine Druckluft, Scheuerschwämme und -mittel oder aggressive Flüssigkeiten wie Benzin oder Azeton.
- Wenn Ihr Rasierer über ein Reinigungssystem verfügt, verwenden Sie immer die original Philips Reinigungsflüssigkeit (Kartusche oder Flasche, je nach Art des Reinigungssystems).
- Stellen Sie das Reinigungssystem stets auf eine stabile, ebene und waagerechte Unterlage, um Auslaufen von Flüssigkeit zu vermeiden.
- Wenn Ihr System eine Reinigungskartusche verwendet, stellen Sie immer sicher, dass das Kartuschenfach geschlossen ist, bevor Sie das Reinigungssystem zum Reinigen oder Laden des Rasierers verwenden.
- Wenn das Reinigungssystem betriebsbereit ist, darf es nicht bewegt werden, damit keine Reinigungsflüssigkeit ausläuft.
- Beim Abspülen tropft möglicherweise Wasser aus der Buchse unten am Rasierer. Das ist normal und völlig ungefährlich, da die gesamte Elektronik im Inneren des Geräts versiegelt ist.
- Verwenden Sie das Netzteil nicht in oder in der Nähe von Wandsteckdosen, die einen elektrischen Lufterfrischer enthalten, um irreparable Schäden am Netzteil zu vermeiden.

Elektromagnetische Felder

Dieses Philips-Gerät erfüllt alle einschlägigen Normen und Vorschriften zur Exposition gegenüber elektromagnetischen Feldern.

Allgemeines



- Dieser Rasierer ist wasserdicht. Es ist für die Verwendung im Bad oder unter der Dusche geeignet ist und kann mit Leitungswasser gereinigt werden. Aus Sicherheitsgründen darf dieser Rasierer daher nur kabellos verwendet werden.
- Der Netzteil ist für Netzspannungen von 100 bis 240 Volt geeignet.
- Das Netzteil wandelt Netzspannungen von 100 bis 240 Volt in eine sichere Betriebsspannung von unter 24 Volt um.

Das Display

Laden

Schnellaufladung: Wenn der Akku leer ist und Sie den Rasierer an eine Steckdose anschließen, leuchten die Akkuladestandanzeigen hintereinander wiederholt weiß auf. Wenn der Akku genügend Energie für eine Rasur hat, blinkt die untere Akkuladestandanzeige langsam weiß. Während das Laden fortgesetzt wird, blinkt jedes Licht und leuchtet dann kontinuierlich auf, um den momentanen Ladestand des Akkus anzuzeigen.



Akku voll aufgeladen

Wenn der Akku vollständig aufgeladen ist, leuchten alle Anzeigen der Akkuladestandanzeige dauerhaft weiß.





Hinweis: Wenn Sie den Ein-/Ausschalter drücken, während der Rasierer noch an die Steckdose angeschlossen ist, leuchtet das Symbol "Vor Gebrauch von der Stromversorgung trennen" auf (siehe "Erinnerung "Vor Gebrauch von der Stromversorgung trennen"").

Hinweis: Wenn der Akku voll ist, schaltet sich das Display nach 30 Minuten automatisch aus.

Batterie schwach



Wenn der Akku fast leer ist, blinkt die untere Anzeige der Akkuladestandanzeige orangefarben. In diesem Fall enthält der Akku noch genügend Energie für eine Rasur.

Verbleibende Akkuladung



Die verbleibende Akkuladung wird durch die kontinuierlich aufleuchtende Akkuladestandanzeige angezeigt.

Erinnerung "Vor Gebrauch von der Stromversorgung trennen"



Die Anzeige „Vor Gebrauch von der Stromversorgung trennen“ blinkt, um Sie daran zu erinnern, dass Sie den Rasierer von der Steckdose trennen müssen, bevor Sie ihn einschalten können.

Reisesicherung



Wenn Sie vorhaben, auf Reisen gehen, können Sie den Rasierer sperren, um unbeabsichtigtes Einschalten zu verhindern.

Ersatzanzeige



Für eine optimale Rasierleistung empfehlen wir, die Scherköpfe alle zwei Jahre auszuwechseln. Der Rasierer ist mit einer Ersatzanzeige ausgestattet, die blinkt, um Sie daran zu erinnern, die Scherköpfe auszuwechseln.

Hinweis: Nachdem Sie die Scherköpfe ausgetauscht haben, sollten Sie die Erinnerungsfunktion zurücksetzen, indem Sie den Ein-/Ausschalter 7 Sekunden lang gedrückt halten. Wenn Sie die Erinnerungsfunktion nicht zurücksetzen, setzt sich der Rasierer automatisch nach 9 aufeinanderfolgenden Rasuren zurück.

Reinigungsanzeige



Für eine optimale Leistung (siehe 'Reinigung und Wartung') empfehlen wir, den Rasierer nach jedem Gebrauch zu reinigen. Wenn Sie den Rasierer ausschalten, leuchtet die Reinigungsanzeige auf, um Sie daran zu erinnern, den Rasierer zu reinigen.

Schutzmodus



Diese Einstellung reduziert die Drehgeschwindigkeit des Rasierers (siehe 'Rasur im Schutzmodus').

Aufladen

Laden Sie den Rasierer vor dem ersten Gebrauch auf und wenn das Display anzeigt, dass der Akku fast leer ist.

Der Ladevorgang dauert max. 1 Stunde. Mit einem vollständig geladenen Rasierer können Sie sich bis zu 60 Minuten lang rasieren.

Hinweis: Sie können den Rasierer nicht verwenden, während er aufgeladen wird.

Schnellaufladung

Nach ca. 3 Minuten Ladezeit hat der Rasierer genügend Energie für eine Rasur. Das untere Licht der Akkuladestandsanzeige beginnt langsam weiß zu blinken, wenn die Schnellladung beendet ist.

Aufladen mit der Stromversorgungseinheit

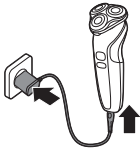

- 1 Achten Sie darauf, dass das Gerät ausgeschaltet ist.
- 2 Stecken Sie den Gerätestecker in den Rasierer und die Stromversorgungseinheit in eine Steckdose.

Das Display des Rasierers zeigt an, dass der Rasierer geladen wird.

- 3 Trennen Sie die Stromversorgungseinheit nach dem Ladevorgang von der Steckdose und den kleinen Gerätestecker vom Rasierer.

Im SmartClean-System aufladen (nur bestimmte Gerätetypen)

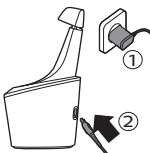

- 1 Stecken Sie den kleinen Stecker in die Rückseite des SmartClean-Systems.
- 2 Stecken Sie die Stromversorgungseinheit in die Steckdose.

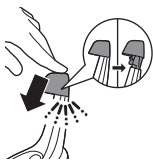

- 3 Drücken Sie auf die Kappe des SmartClean-Systems, um den Rasierer in die Halterung einsetzen zu können (er rastet hörbar ein).

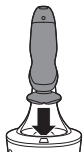

- 4 Halten Sie den Rasierer kopfüber über der Halterung. Überprüfen Sie, dass die Vorderseite des Rasierers auf das SmartClean-System gerichtet ist.

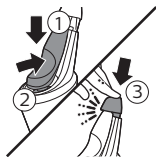

- 5 Setzen Sie den Rasierer in die Halterung ein, kippen Sie den Rasierer nach hinten, und drücken Sie die Kappe des SmartClean-Systems nach unten, um den Rasierer zu verbinden. (er rastet hörbar ein).

Das Akkusymbol blinkt, um anzuzeigen, dass das Gerät aufgeladen wird. Ist der Akku vollständig geladen, leuchtet das Akkusymbol dauerhaft.

Den Rasierer benutzen

Überprüfen Sie den Rasierer und sämtliche Zubehörteile vor jeder Nutzung. Verwenden Sie den Rasierer oder irgendwelche Zubehörteile nicht, wenn sie beschädigt sind, denn dadurch können Verletzungen verursacht werden. Ersetzen Sie ein beschädigtes Teil nur durch Originalteile.

- Verwenden Sie diesen Rasierer für den vorgesehenen, privaten Verwendungszweck, wie in der Bedienungsanleitung beschrieben.
- Aus hygienischen Gründen sollte der Rasierer von nur einer Person benutzt werden.

- Das Schneiden von Körperhaar ist bei trockener Haut und trockenem Haar am einfachsten.
- Stellen Sie das SmartClean-System nicht in der Nähe von Wasser auf und achten Sie darauf, dass es nicht nass wird.

Hinweis: Dieser Rasierer ist wasserdicht. Er ist für die Verwendung im Bad oder unter der Dusche geeignet ist und kann mit Leitungswasser gereinigt werden. Aus Sicherheitsgründen darf der Rasierer nur kabellos verwendet werden.

Den Rasierer ein- und ausschalten

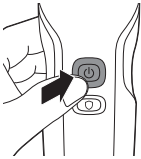

- 1 Drücken Sie den Ein-/Ausschalter einmal, um den Rasierer ein- oder auszuschalten.

Das Display leuchtet einige Sekunden lang auf, um den Akkustand anzuzeigen.

Rasieren

Anpassungszeit der Haut

Ihre ersten Rasuren bringen möglicherweise nicht das erwartete Ergebnis, und Ihre Haut kann sogar leicht gereizt werden. Das ist normal. Ihre Haut und Ihr Bart müssen sich erst an ein neues Schersystem gewöhnen. Damit sich Ihre Haut an den neuen Rasierer gewöhnen kann, empfehlen wir Ihnen, sich 3 Wochen lang regelmäßig (mindestens 3 Mal pro Woche) mit diesem Rasierer zu rasieren.

Tipps zum Rasieren

Für optimale Hautverträglichkeit schneiden Sie Ihren Bart vor, wenn Sie sich länger als 3 Tage nicht rasiert haben.

Schutzmodus

- Aktivieren Sie den Schutzmodus, um die Drehgeschwindigkeit des Rasierers (siehe 'Rasur im Schutzmodus') zu reduzieren.

Trockenrasur



- 1 Schalten Sie den Rasierer ein.
- 2 Bewegen Sie die Scherköpfe in kreisenden Bewegungen über die Haut, um alle Haare zu berücksichtigen, die in verschiedene Richtungen wachsen. Führen Sie sanften Druck für eine gründliche, komfortable Rasur aus.

Hinweis: Drücken Sie nicht zu fest, da sonst Hautreizungen auftreten können.

- 3 Schalten Sie den Rasierer nach jedem Gebrauch (siehe 'Reinigung und Wartung') aus, und reinigen Sie ihn.

Nassrasur

Für eine angenehmere Rasur können Sie diesen Rasierer auch bei angefeuchtetem Gesicht mit Rasierschaum oder Rasiergel nutzen.



- 1 Feuchten Sie Ihre Haut an.



- 2 Tragen Sie Rasierschaum oder -gel auf die Haut auf.



3 Spülen Sie die Schereinheit unter fließendem Wasser ab, damit sie besonders sanft über die Haut gleitet.

4 Schalten Sie den Rasierer ein.

5 Bewegen Sie die Scherköpfe in kreisenden Bewegungen über die Haut, um alle Haare zu berücksichtigen, die in verschiedene Richtungen wachsen. Führen Sie sanften Druck für eine gründliche, komfortable Rasur aus.

Hinweis: Drücken Sie nicht zu fest, da sonst Hautreizungen auftreten können.

Hinweis: Spülen Sie die Schereinheit regelmäßig ab, um sicherzustellen, dass sie weiterhin sanft über die Haut gleitet.

6 Schalten Sie den Rasierer nach jedem Gebrauch (siehe 'Reinigung und Wartung') aus, und reinigen Sie ihn.

7 Trocknen Sie Ihr Gesicht.

Hinweis: Spülen Sie alle Schaum- oder Gelreste vom Rasierer ab.

Rasur im Schutzmodus

1 Schalten Sie den Rasierer ein.

2 Drücken Sie die Schutz Taste einmal, wenn Sie sich mit einer niedrigeren, sanfteren Geschwindigkeit rasieren möchten.

3 Bewegen Sie die Scherköpfe in kreisenden Bewegungen über die Haut, um alle Haare zu berücksichtigen, die in verschiedene Richtungen wachsen. Führen Sie sanften Druck für eine gründliche, komfortable Rasur aus.

4 Schalten Sie den Schutzmodus aus, indem Sie die Schutz Taste einmal drücken.



Hinweis: Der Rasierer startet automatisch mit normaler Geschwindigkeit, wenn Sie ihn wieder einschalten.

Den Aufsatz verwenden

Aufsteckbare Aufsätze entfernen oder anbringen

- 1 Achten Sie darauf, dass das Gerät ausgeschaltet ist.
- 2 Ziehen Sie den Aufsatz gerade vom Gerät ab.



Hinweis: Drehen Sie den Aufsatz nicht, wenn Sie ihn vom Gerät abziehen.

- 3 Stecken Sie die Führung des Aufsatzes in den Schlitz oben auf dem Gerät. Drücken Sie den Aufsatz dann nach unten, sodass er hörbar auf dem Gerät einrastet.

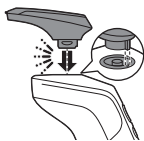

Den Präzisionstrimmer-Aufsatz verwenden (nur bestimmte Gerätetypen)

Sie können den Präzisionstrimmer-Aufsatz verwenden, um Ihren Bart, Ihre Koteletten oder Ihren Schnauzer neu in Form zu bringen.

- 1 Bringen Sie den Aufsatz am Gerät an, sodass er hörbar einrastet.
- 2 Schalten Sie das Gerät ein.





- 3 Halten Sie den Präzisionstrimmer senkrecht zur Haut, und bewegen Sie ihn unter leichtem Druck abwärts.
- 4 Schalten Sie das Gerät ab und reinigen Sie den Aufsatz nach der Verwendung.

Den Bart-Styler-Aufsatz mit Kamm verwenden (nur bestimmte Gerätetypen)

Sie können den Bart-Styler-Aufsatz mit Kamm verwenden, um Ihren Bart mit einer festen Einstellung oder mit verschiedenen Längeneinstellungen zu stylen. Sie können ihn auch zum Schneiden langer Haare vor der Rasur für eine angenehmere Rasur verwenden.

Die Längeneinstellungen des Bart-Styler-Aufsatzes entsprechen der verbleibenden Haarlänge nach dem Schneiden und reichen von 1 bis 5 mm.



- 1 Bringen Sie den Aufsatz am Gerät an, sodass er hörbar einrastet.
- 2 Schieben Sie den Kammaufsatz in die Rillen an beiden Seiten des Bart-Styler-Aufsatzes, bis er hörbar einrastet.

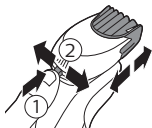

3 Drücken Sie den Schnittlängenregler, und schieben Sie ihn nach links oder rechts, um die gewünschte Schnittlängeneinstellung auszuwählen.

4 Schalten Sie das Gerät ein.



5 Bewegen Sie das Gerät unter leichtem Druck aufwärts. Achten Sie darauf, dass die Vorderseite des Kamms stets in vollem Kontakt mit der Haut bleibt.

6 Reinigen Sie den Aufsatz nach jedem Gebrauch.

Den Bart-Styler-Aufsatz ohne Kamm verwenden

Sie können den Bart-Styler-Aufsatz ohne Kammaufsatz verwenden, um die Konturen an Bart, Schnurrbart, Koteletten oder Nackenpartie auf eine Länge von 0,5 mm zu schneiden.

1 Ziehen Sie den Kammaufsatz vom Bart-Styler-Aufsatz ab.

Hinweis: Halten Sie den Kammaufsatz in der Mitte, um ihn vom Bart-Styler-Aufsatz zu ziehen. Ziehen Sie nicht an den Seiten des Kammaufsatzes.

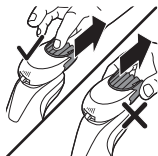

2 Schalten Sie das Gerät ein.

3 Halten Sie den Bart-Styler-Aufsatz senkrecht zur Haut, und bewegen Sie das Gerät unter leichtem Druck abwärts.

4 Reinigen Sie den Aufsatz nach jedem Gebrauch.



Den Nasen-/Ohrhaarschneider-Aufsatz verwenden (nur bestimmte Gerätetypen)

Sie können mithilfe des Nasen-/Ohrhaarschneider-Aufsatzes Ihre Nasen- oder Ohrenhaare schneiden.

Haare in der Nase schneiden

Vergewissern Sie sich beim Schneiden Ihrer Nasenhaare, dass Ihre Nase sauber ist.

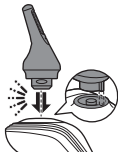

- 1 Bringen Sie den Aufsatz am Gerät an, sodass er hörbar einrastet.
- 2 Schalten Sie das Gerät ein.
- 3 Führen Sie den Aufsatz vorsichtig in ein Nasenloch ein.

Führen Sie den Aufsatz nicht weiter als 0,5 cm in die Nase ein.

- 4 Bewegen Sie den Aufsatz langsam kreisförmig, um alle unerwünschten Haare in der Nase zu entfernen.
- 5 Reinigen Sie den Aufsatz nach jedem Gebrauch.



Haare in den Ohren schneiden

Stellen Sie beim Schneiden Ihrer Ohrenhaare sicher, dass der äußere Gehörgang sauber und frei von Ohrenschmalz ist.

- 1 Bringen Sie den Aufsatz am Gerät an, sodass er hörbar einrastet.
- 2 Schalten Sie das Gerät ein.
- 3 Führen Sie den Aufsatz langsam entlang der Ohrmuschel, um über den Rand des Ohrs hinausragende Haare zu entfernen.
- 4 Führen Sie den Aufsatz in den äußeren Gehörgang ein.

Führen Sie den Aufsatz nicht weiter als 0,5 cm in den Gehörgang ein, um Beschädigungen des Trommelfells zu vermeiden.



- 5 Drehen Sie den Aufsatz langsam, um alle unerwünschten Haare aus Ihrem äußeren Gehörgang zu entfernen.
- 6 Reinigen Sie den Aufsatz nach jedem Gebrauch.

Reisesicherung

Sie können den Rasierer sichern, bevor Sie auf Reisen gehen. Die Reisesperre verhindert, dass der Rasierer versehentlich eingeschaltet wird.

Die Reisesicherung aktivieren

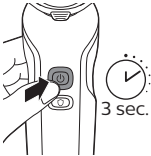

- 1 Halten Sie den Ein-/Ausshalter 3 Sekunden lang gedrückt, um die Reisesicherung zu verwenden.



Während Sie die Reisesicherung aktivieren, leuchten die Anzeigen auf dem Display kurz auf. Wenn die Reisesicherung aktiviert ist, blinkt das Reisesicherungs-Symbol.

Die Reisesicherung deaktivieren

- 1 Halten Sie den Ein-/Ausshalter 3 Sekunden lang gedrückt.



Während Sie die Reisesicherung deaktivieren, leuchten die Anzeigen auf dem Display kurz auf. Der Rasierer schaltet sich ein und kann nun wieder verwendet werden.

Hinweis: Die Sicherung des Rasierers wird automatisch aufgehoben, wenn er an eine Steckdose angeschlossen wird.

Reinigung und Wartung

Den Rasierer unter fließendem Wasser reinigen

Für eine optimale Leistung empfehlen wir, den Rasierer nach jedem Gebrauch zu reinigen.

Achtung: Gehen Sie vorsichtig mit heißem Wasser um. Achten Sie darauf, dass das Wasser nicht zu heiß ist, damit Sie sich nicht die Hände verbrühen.

Trocknen Sie die Schereinheit niemals mit einem Tuch ab, um Beschädigungen der Scherköpfe zu vermeiden.

Beim Spülen der Schereinheit tropft möglicherweise Wasser aus dem Rasierer. Dies ist ein normaler Vorgang.

- 1 Schalten Sie den Rasierer ein.
- 2 Spülen Sie die Schereinheit unter warmem fließendem Wasser ab.

Sie können die Schereinheit auch mit der im Lieferumfang enthaltenen Reinigungsbürste reinigen.

- 3 Schalten Sie den Rasierer aus. Drücken Sie die Entriegelungstaste, und öffnen Sie die Schereinheit.

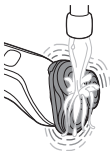



- 4 Spülen Sie die Haarauffangkammer unter fließendem Wasser aus.

Sie können die Schereinheit innen auch mit der im Lieferumfang enthaltenen Reinigungsbürste reinigen.



- 5 Spülen Sie den Scherkopfhalter mit warmem Leitungswasser ab.
6 Schütteln Sie überschüssiges Wasser sorgfältig ab, und lassen Sie den Scherkopfhalter vollständig an der Luft trocknen.



- 7 Schließen Sie den Scherkopfhalter, bis er hörbar einrastet.

Den Rasierer im SmartClean-System reinigen (nur bestimmte Gerätetypen)

Reinigungskartuschen außerhalb der Reichweite von Kindern aufbewahren. Nicht einnehmen. Augenkontakt vermeiden. Bei Augenkontakt gründlich mit kaltem Wasser spülen. Sollte die Reizung weiterhin bestehen, ärztlich behandeln lassen.

- Verwenden Sie den Rasierer, das SmartClean-System und die Reinigungskartusche nur, um den Rasierer aufzuladen oder zu reinigen.
- Für optimale Reinigungsergebnisse tauschen Sie die Reinigungspatrone alle drei Monate aus.
- Andere Philips Rasierer lassen sich möglicherweise nicht mit diesem SmartClean-System verwenden.

- Um Verdunstung zu vermeiden, setzen Sie Reinigungsflüssigkeit nicht direktem Sonnenlicht aus.
- Das SmartClean-System reinigt Ihren Rasierer gründlich, desinfiziert ihn jedoch nicht. Deshalb sollten Sie Ihren Rasierer nicht mit anderen Personen teilen.
- Platzieren Sie das SmartClean-System auf einer flachen, stabilen und wasserundurchlässigen Oberfläche, um Leckagen zu vermeiden. Achten Sie darauf, das SmartClean-System nicht zu kippen oder zu bewegen, wenn es einsatzbereit ist.
- Verwenden Sie dieses Produkt für den vorgesehenen, privaten Verwendungszweck, wie in der Bedienungsanleitung beschrieben.

Das SmartClean-System für den Gebrauch vorbereiten

Achtung: Das SmartClean-System nicht kippen, um ein Auslaufen zu vermeiden.

Hinweis: Halten Sie das SmartClean-System fest, während Sie es für den Gebrauch vorbereiten.

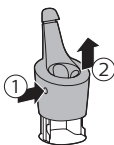
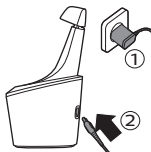

- 1 Stecken Sie den kleinen Stecker in die Rückseite des SmartClean-Systems.
- 2 Stecken Sie den Adapter in die Steckdose.
- 3 Drücken Sie die Taste an der Seite des SmartClean-Systems und heben Sie den oberen Teil des SmartClean-Systems, während Sie das SmartClean-System mit einer Hand halten.

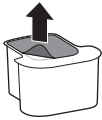

- 4 Ziehen Sie das Siegel von der Reinigungskartusche.



- 5 Platzieren Sie die Reinigungskartusche in das SmartClean-System.



- 6 Schieben Sie den oberen Teil des SmartClean-Systems sanft nach unten („Klick“), während Sie das SmartClean-System mit einer Hand halten.

Das SmartClean-System verwenden

Hinweis: Wenn Sie den Rasierer mit Rasierschaum, Rasiergel oder Preshave-Produkten verwenden, spülen Sie den Rasierer kurz vor dem Reinigen im SmartClean-System mit warmem Wasser ab.

Achtung: Vergewissern Sie sich, dass überschüssiges Wasser vor dem Einsetzen in das SmartClean-System immer abgeschüttelt wird.

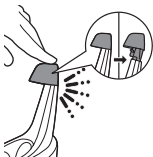

- 1 Drücken Sie auf die Kappe des SmartClean-Systems, um den Rasierer in die Halterung einsetzen zu können (er rastet hörbar ein).

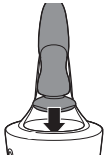

- 2** Halten Sie den Rasierer kopfüber über der Halterung. Überprüfen Sie, dass die Vorderseite des Rasierers auf das SmartClean-System gerichtet ist.

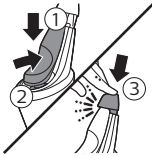

- 3** Setzen Sie den Rasierer in die Halterung ein, kippen Sie den Rasierer nach hinten, und drücken Sie die Kappe des SmartClean-Systems nach unten, um den Rasierer zu verbinden. (er rastet hörbar ein).

Das Akkusymbol auf dem SmartClean-System blinkt und zeigt somit an, dass der Rasierer aufgeladen wird.

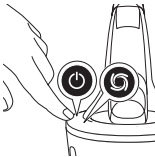

- 4** Drücken Sie den Ein-/Ausschalter am SmartClean-System, um das Reinigungsprogramm zu starten.

Während der Reinigungsphase blinkt das Reinigungssymbol. Wenn die Reinigungsphase abgeschlossen ist (nach ca. 10 Minuten), leuchtet das Reinigungssymbol dauerhaft.

Anschließend leuchtet das Bereitschaftssymbol kontinuierlich.

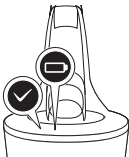

30 Minuten nach Beendigung des Reinigungsprogramms und des Aufladens schaltet sich das SmartClean-System automatisch aus.

Das Akkusymbol leuchtet dauerhaft, um anzuzeigen, dass der Rasierer vollständig aufgeladen ist. Der Ladevorgang dauert ca. 1 Stunde.

- Um den Rasierer trocken zu lassen, können Sie ihn im SmartClean-System bis zur nächsten Rasur lassen. Sie können auch den Rasierer vom SmartClean-System abnehmen, die überschüssige Flüssigkeit abschütteln, die Schereinheit öffnen und den Rasierer an der Luft trocknen lassen. Drücken Sie auf die SmartClean-Kappe, um den Rasierer aus der Halterung zu nehmen (es ist ein Klick zu hören).

Hinweis: Hinweis: Wenn Sie während des Reinigungsprogramms des SmartClean-Systems den Ein-/Ausschalter betätigen, wird das Programm abgebrochen. In diesem Fall hört das Durchspül- oder Trocknungssymbol auf zu blinken.

Hinweis: Hinweis: Wenn Sie das SmartClean-System von der Stromversorgung trennen, wird das Reinigungsprogramm angehalten.

Gründliche Reinigung

- Schalten Sie das Gerät aus.
- Drücken Sie die Entriegelungstaste, und öffnen Sie die Schereinheit.
- Ziehen Sie den Scherkopfhalter vom unteren Teil der Schereinheit ab.

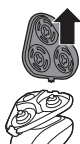

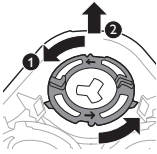

- 4** Drehen Sie die Halteringe gegen den Uhrzeigersinn, und entfernen Sie sie.

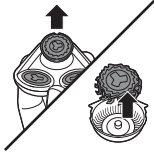

- 5** Entfernen Sie die Scherköpfe vom Scherkopfhalter. Jeder Scherkopf besteht aus einem Schermesser und einem Scherkorb.

Hinweis: Reinigen Sie nicht mehr als ein Schermesser und einen Scherkorb auf einmal, da sie alle aufeinander abgestimmt sind. Setzen Sie versehentlich ein Schermesser in den falschen Scherkorb ein, kann es mehrere Wochen dauern, bis wieder die optimale Rasierleistung erreicht wird.

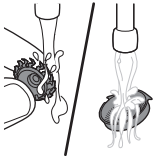

- 6** Reinigen Sie das Schermesser und den Scherkorb unter fließendem Wasser.



- 7** Setzen Sie das Schermesser wieder in den Scherkorb ein.

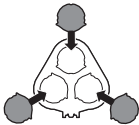

- 8** Setzen Sie die Scherköpfe in den Scherkopfhalter ein.

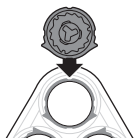

Hinweis: Achten Sie darauf, dass die Vorsprünge an den Scherköpfen genau in die Aussparungen des Scherkopfhalters passen.

- 9 Setzen Sie die Halteringe wieder auf den Scherkopfhalter, und drehen Sie sie im Uhrzeigersinn (sie rasten hörbar ein).

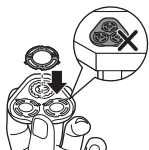

Hinweis: Halten Sie den Scherkopfhalter in der Hand, wenn Sie die Scherköpfe und Halteringe wieder anbringen. Legen Sie den Scherkopfhalter dabei nicht auf einer Unterlage ab, da dies Schäden verursachen kann.

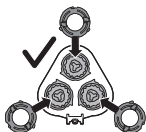

- Jeder Haltering verfügt über zwei Aussparungen und zwei Vorsprünge, die exakt auf die Vorsprünge und Aussparungen des Scherkopfhalters passen.

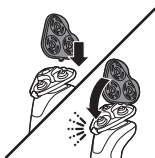

- 10 Setzen Sie das Scharnier des Scherkopfhalters wieder in den Schlitz an der Schereinheit ein. Schließen Sie den Scherkopfhalter.

Den Bart-Styler-Aufsatz reinigen

Reinigen Sie den Bart-Styler-Aufsatz nach jeder Verwendung.

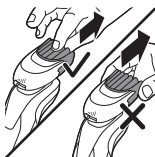

- 1 Ziehen Sie den Kammaufsatz vom Bart-Styler-Aufsatz ab.

Hinweis: Halten Sie den Kammaufsatz in der Mitte, um ihn vom Bart-Styler-Aufsatz zu ziehen. Ziehen Sie nicht an den Seiten des Kammaufsatzes.

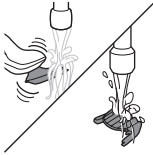

- 2 Spülen Sie abgeschnittenes Haar mit lauwarmen Wasser vom Schneideelement ab.
- 3 Spülen Sie abgeschnittenes Haar vom Kamm ab.



- 4 Ziehen Sie das Schneideelement vom Bart-Styler-Aufsatz ab. Sie können Haar, das sich innerhalb des Bart-Stylers angesammelt hat, entfernen, indem Sie das Schneideelement vom Bart-Styler-Aufsatz herunterschieben. Sie können auch die Unterseite des Schneideelements abspülen.

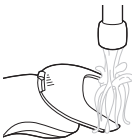

- 5 Spülen Sie geschnittenes Haar aus dem Bart-Styler-Aufsatz.
- 6 Schütteln Sie das verbleibende Wasser vorsichtig ab und lassen Sie den Kamm, das Schneideelement und den Bart-Styler-Aufsatz vor der nächsten Verwendung gründlich in der Luft trocknen.

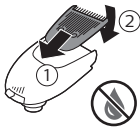

- 7 Setzen sie das Schneideelement auf den Bart-Styler-Aufsatz, sobald es getrocknet ist.



- 8 Setzen sie den Kamm auf den Bart-Styler-Aufsatz, sobald er getrocknet ist.
- 9 Um eine optimale Leistung zu gewährleisten, ölen Sie die Zinken des Aufsatzes alle sechs Monate mit einem Tropfen Nähmaschinenöl.

Den Präzisionstrimmer-Aufsatz reinigen

Trocknen Sie den Präzisionstrimmer-Aufsatz niemals mit einem Hand- oder Papiertuch ab, da dies die Schneideelemente beschädigen kann.

Reinigen Sie den Präzisionstrimmer-Aufsatz nach jeder Verwendung.

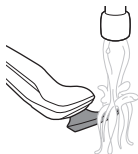

- 1 Wechseln Sie zur Funktion mit dem aufgesetzten Präzisionstrimmer-Aufsatz.
- 2 Spülen Sie den Aufsatz unter warmem Leitungswasser.
- 3 Schalten Sie das Gerät nach der Reinigung aus.
- 4 Schütteln Sie überschüssiges Wasser sorgfältig ab, und lassen Sie den Aufsatz trocknen.

Um eine optimale Leistung zu gewährleisten, ölen Sie die Zinken des Aufsatzes alle sechs Monate mit einem Tropfen Nähmaschinenöl.

Den Nasenhaarschneideraufsatz reinigen

Reinigen Sie den Nasenhaarschneideraufsatz nach jedem Gebrauch.



- 1 Vergewissern Sie sich, dass das Gerät ausgeschaltet ist.
- 2 Spülen Sie die Schneideinheit mit heißem Wasser.
- 3 Schalten Sie das Gerät ein, und spülen Sie das Schneideelement erneut aus, um noch verbleibende Haare zu entfernen. Schalten Sie das Gerät daraufhin wieder aus.
- 4 Schütteln Sie überschüssiges Wasser sorgfältig ab, und lassen Sie den Nasenhaarschneideraufsatz trocknen.

Tipp: Ölen Sie die Zähne des Langhaarschneiders alle sechs Monate mit einem Tropfen Nähmaschinenöl.

Ersatz

Die Scherköpfe auswechseln



Für eine optimale Rasierleistung empfehlen wir, die Scherköpfe alle zwei Jahre auszuwechseln. Ersetzen Sie beschädigte Scherköpfe sofort. Tauschen Sie die Scherköpfe immer gegen Original-Scherköpfe ('Bestellen von Zubehör') von Philips aus.

Ersatzanzeige

Die Ersatzanzeige zeigt an, dass die Scherköpfe ersetzt werden müssen. Das Schereinheitssymbol leuchtet auf, wenn Sie den Rasierer ausschalten.



1 Um die Scherköpfe zu ersetzen, entfernen Sie die einzelnen Scherköpfe nacheinander vom Scherkopfhalter. Anleitungen zum Abnehmen der Halterringe und Scherköpfe finden Sie unter "Gründliche Reinigung".

2 Um die Erinnerungsfunktion zurückzusetzen, halten Sie den Ein-/Ausschalter ungefähr 7 Sekunden lang gedrückt. Wenn Sie die Erinnerungsfunktion nicht zurücksetzen, setzt sich der Rasierer automatisch nach 9 aufeinanderfolgenden Rasuren zurück.



Aufbewahrung

Hinweis: Wir empfehlen Ihnen, das Gerät trocknen zu lassen, bevor Sie es in der Tasche verstauen.



Bestellen von Zubehör

Um Zubehör oder Ersatzteile zu kaufen, besuchen Sie www.philips.com/parts-and-accessories, oder suchen Sie Ihren Philips Händler auf. Sie können sich auch an das Philips Consumer Care Center in Ihrem Land wenden. Die Kontaktdaten finden Sie in der internationalen Garantieschrift.

Die folgenden Zubehörteile sind erhältlich:

- SH50 Philips Scherköpfe
- RQ111 Philips Bart-Styler
- Präzisionstrimmer
- RQ575 Philips Reinigungsbürste
- HQ8505 Stromversorgungseinheit

Hinweis: Die Verfügbarkeit von Zubehör kann je nach Land unterschiedlich sein.

Recycling

- Werfen Sie das Gerät am Ende der Lebensdauer nicht in den normalen Hausmüll. Bringen Sie es zum Recycling zu einer offiziellen Sammelstelle. So helfen Sie, die Umwelt zu schützen.
- Dieses Produkt enthält einen Akku, der nicht mit dem normalen Hausmüll entsorgt werden darf. Bitte geben Sie das Produkt bei einer offiziellen Sammelstelle oder einem Philips Service-Center ab, um den Akku fachgerecht ausbauen zu lassen.
- Beachten Sie die örtlichen Vorschriften zur getrennten Entsorgung von elektrischen und elektronischen Produkten, Akkus und Batterien. Die ordnungsgemäße Entsorgung dient dem Schutz von Umwelt und Gesundheit.

Den Akku entfernen

Bauen Sie die Akkus nur zur Entsorgung des Geräts aus. Bevor Sie die Akkus entfernen, stellen Sie sicher, dass das Gerät nicht an einer Steckdose eingesteckt ist und dass die Akkus vollständig entleert sind.

Treffen Sie angemessene Sicherheitsvorkehrungen, wenn Sie das Gerät mithilfe von Werkzeugen öffnen und den wiederaufladbaren Akku entsorgen.

- 1 Prüfen Sie, ob an der Rückseite des Geräts Schrauben vorhanden sind. Wenn ja, bauen Sie diese aus..
- 2 Bauen Sie die hintere und/oder vordere Geräteabdeckung mithilfe eines Schraubendrehers aus. Soweit vorhanden, bauen Sie weitere Schrauben und/oder Teile aus, bis Sie die Platine mit dem Akku sehen. Falls Leitungen durchtrennt werden müssen, um an den Akku zu gelangen, trennen Sie diese einzeln nacheinander.
- 3 Entnehmen Sie den Akku.

Garantie und Support

Für Unterstützung und weitere Informationen besuchen Sie die Philips Website unter **www.philips.com/support**, oder lesen Sie die internationale Garantieschrift.

Garantieeinschränkungen

Die Scherköpfe (Schermesser und Scherkörbe) unterliegen nicht den Bedingungen der internationalen Garantie, da sie einem normalen Verschleiß ausgesetzt sind.

Fehlerbehebung

In diesem Kapitel sind die häufigsten Probleme aufgeführt, die beim Gebrauch des Geräts auftreten können. Sollten Sie ein Problem mithilfe der nachstehenden Informationen nicht beheben können, besuchen Sie unsere Website unter: **www.philips.com/support** und ziehen Sie die Liste „Häufig gestellte Fragen“ hinzu, oder wenden Sie sich an das Philips Consumer Care-Center in Ihrem Land.

Rasierer

Problem	Mögliche Ursache	Lösung
Das Gerät funktioniert nicht, wenn ich den Ein-/Ausschalter drücke.	Das Gerät ist noch an die Steckdose angeschlossen. Aus Sicherheitsgründen kann dieses Gerät nur kabellos verwendet werden.	Ziehen Sie den Netzstecker des Geräts aus der Steckdose und drücken Sie den Ein-/Ausschalter, um das Gerät einzuschalten.
	Der Akku ist leer.	Laden Sie den Akku auf.
	Die Reisesicherung ist aktiviert.	Halten Sie den Ein-/Ausschalter drei Sekunden lang gedrückt, um die Reisesicherung zu deaktivieren.
	Das Scherkopfteil ist so stark verschmutzt oder beschädigt, dass der Motor nicht mehr laufen kann.	Reinigen Sie die Scherköpfe gründlich (siehe 'Gründliche Reinigung') oder ersetzen Sie sie.
Das Gerät rasiert nicht mehr so gut wie bisher.	Die Scherköpfe sind beschädigt oder abgenutzt.	Tauschen Sie die Scherköpfe aus.

Problem	Mögliche Ursache	Lösung
	Haare oder Schmutz blockieren die Scherköpfe.	Reinigen Sie die Scherköpfe wie üblich oder reinigen Sie sie gründlich (siehe 'Gründliche Reinigung').
Ich habe die Scherköpfe ausgetauscht, aber das Ersatzsymbol wird noch angezeigt.	Sie haben die Ersatzanzeige nicht zurückgesetzt.	Um die Erinnerungsfunktion zurückzusetzen, halten Sie den Ein-/Ausschalter ungefähr 7 Sekunden lang gedrückt.
Ein Scherkopfsymbol wird plötzlich auf dem Display angezeigt.	Dieses Symbol ist die Ersatzanzeige.	Tauschen Sie die Scherköpfe aus.
Wasser tritt aus der Unterseite des Gerätes aus.	Während der Reinigung kann sich Wasser zwischen dem inneren und dem äußeren Gehäuse des Gerätes ansammeln.	Das ist normal und völlig ungefährlich, da die gesamte Elektronik im Inneren des Geräts versiegelt ist.

SmartClean-System

Problem	Mögliche Ursache	Lösung
Das SmartClean-System funktioniert nicht, wenn ich den Ein-/Ausschalter drücke.	Das SmartClean-System ist nicht an die Steckdose angeschlossen.	Stecken Sie den kleinen Stecker in das SmartClean-System, und schließen Sie das Netzteil an die Steckdose an.

Problem	Mögliche Ursache	Lösung
	Die Reinigungskartusche ist leer. Das Ersatzsymbol blinkt, um anzuzeigen, dass Sie die Reinigungskartusche ersetzen müssen.	Platzieren Sie die neue Reinigungskartusche im SmartClean-System.
Der Rasierer ist nach der Reinigung im SmartClean-System nicht richtig sauber.	Sie haben den Rasierer nicht richtig in das SmartClean-System eingesetzt, sodass keine elektrische Verbindung zwischen dem SmartClean-System und dem Rasierer besteht.	Drücken Sie die obere Kappe nach unten (Sie hören ein Klicken), um eine ordnungsgemäße Verbindung zwischen dem Rasierer und dem SmartClean-System zu gewährleisten.
	Der Akku des Rasierers ist nicht ausreichend aufgeladen.	Wenn der Akku des Rasierers nicht ausreichend aufgeladen ist, funktioniert das SmartClean-System möglicherweise nicht ordnungsgemäß. Der Rasierer muss während der Durchspülphase kurz eingeschaltet werden. Laden Sie den Rasierer für kurze Zeit auf, bevor Sie den Rasierer mit dem SmartClean-System reinigen.
	Die Reinigungskartusche muss ersetzt werden.	Ersetzen Sie die Reinigungskartusche.

Problem	Mögliche Ursache	Lösung
	Sie haben eine andere Reinigungskartusche als die Philips Original-Reinigungskartusche verwendet.	Verwenden Sie nur die Original-Reinigungskartusche von Philips.
	Die Öffnung des Abflusses der Reinigungskartusche ist verstopft.	Entfernen Sie die Kartusche aus dem SmartClean-System, und drücken Sie die Haare mit einem Zahnstocher in den Abfluss.
Der Rasierer ist nicht vollständig aufgeladen, nachdem ich ihn im SmartClean-System geladen habe.	Sie haben den Rasierer nicht richtig in das SmartClean-System eingesetzt, sodass keine elektrische Verbindung zwischen dem SmartClean-System und dem Rasierer besteht.	Drücken Sie die obere Kappe nach unten (Sie hören ein Klicken), um eine ordnungsgemäße Verbindung zwischen dem Rasierer und dem SmartClean-System zu gewährleisten.

Descripción general (fig. 1)

- 1 Tapa protectora para el accesorio recortador para nariz (solo S6650)
- 2 Accesorio recortador para nariz de encaje a presión (solo S6650)
- 3 Peine-guía del accesorio perfilador de barba (solo S6640)
- 4 Accesorio para crear tu estilo de barba de fácil montaje (solo S6640)
- 5 Ajustes de longitud (solo S6640)
- 6 Haga clic en el accesorio recortador de precisión (S6680, S6650, S6630, S6620, S6610 solamente)
- 7 Unidad de afeitado de fácil montaje
- 8 Botón de liberación del soporte del cabezal de afeitado
- 9 Botón de encendido/apagado
- 10 Botón de modo de protección
- 11 Recordatorio de limpieza
- 12 Recordatorio de sustitución
- 13 Símbolo del bloqueo para viajes
- 14 Símbolo de desenchufar para usar
- 15 Indicador de carga de la batería
- 16 Toma para clavija pequeña
- 17 Botón de encendido/apagado (solo S6680)
- 18 Símbolo de sustitución (solo S6680)
- 19 Símbolo de enjuagado (solo S6680)
- 20 Símbolo indicador de listo (solo S6680)
- 21 Símbolo de la batería (solo S6680)
- 22 Tapa del sistema SmartClean (solo S6680)
- 23 Sistema SmartClean (solo S6680)
- 24 Cartucho de limpieza para el sistema SmartClean (solo S6680)
- 25 Unidad de alimentación
- 26 Clavija pequeña
- 27 Cepillo de limpieza
- 28 Funda

Los accesorios suministrados pueden variar en función del producto. La caja muestra los accesorios suministrados con el aparato.

Introducción

Enhorabuena por la adquisición de este producto, y bienvenido a Philips. Para sacar el mayor partido a la asistencia que Philips le ofrece, registre el producto en www.philips.com/welcome.

Lea atentamente este manual de usuario, en el cual encontrará información sobre las características de esta afeitadora, así como algunos consejos para que el afeitado le resulte más fácil y agradable.

Información de seguridad importante

Antes de usar el aparato, lea atentamente esta información importante y consérvela por si necesitara consultarla en el futuro.

Peligro



- Mantenga seca la fuente de alimentación.

Advertencia

- Para cargar la batería, utilice únicamente la unidad extraíble (HQ8505) suministrada con el aparato.
- La fuente de alimentación contiene un transformador. No corte la fuente de alimentación para sustituirla por otra clavija, ya que podría provocar situaciones de peligro.

- Este aparato puede ser usado por niños a partir de ocho años y por personas con su capacidad física, psíquica o sensorial reducida y por quienes no tengan los conocimientos y la experiencia necesarios, si han sido supervisados o instruidos acerca del uso del aparato de forma segura y siempre que sepan los riesgos que conlleva su uso. No permita que los niños jueguen con el aparato. Los niños no deben limpiar el aparato ni realizar tareas de mantenimiento sin supervisión.
- Desenchufe siempre la afeitadora antes de limpiarla bajo el grifo.
- Compruebe siempre el aparato antes de utilizarlo. No utilice el aparato si está dañado, ya que podría ocasionar lesiones. Sustituya las piezas dañadas por repuestos originales.
- Las baterías que contiene este aparato no se pueden sustituir.
- No abra el aparato para cambiar la batería recargable.

Precaución



- No sumerja nunca el sistema de limpieza ni el soporte de carga en agua ni los enjuague bajo el grifo.
- No utilice nunca agua a una temperatura superior a 80 °C para enjuagar la afeitadora.
- Utilice este aparato solo para el uso al que está destinado como se indica en el manual de usuario.
- Por razones de higiene, el aparato debería ser usado únicamente por una persona.
- No utilice nunca aire comprimido, estropajos, agentes de limpieza abrasivos ni líquidos agresivos, como gasolina o acetona, para limpiar el aparato.

- Si la afeitadora está equipada con un sistema de limpieza, utilice siempre el líquido limpiador original de Philips (cartucho o botella, dependiendo del tipo de sistema de limpieza).
- Coloque siempre el sistema de limpieza sobre una superficie horizontal, plana y estable para evitar que el líquido se derrame.
- Si el sistema de limpieza utiliza un cartucho de limpieza, asegúrese siempre de que el compartimento del cartucho está cerrado antes de utilizar el sistema de limpieza para limpiar o cargar la afeitadora.
- Cuando el sistema de limpieza esté listo para usar, no lo mueva para evitar que el líquido limpiador se derrame.
- Cuando enjuague la afeitadora es posible que salga agua por el orificio de su parte inferior. Esto es normal y no es peligroso, ya que todos los sistemas electrónicos están dentro de la unidad motora hermética en el interior de la afeitadora.
- No utilice la fuente de alimentación cerca o en tomas de corriente en las que esté o haya estado enchufado un ambientador eléctrico para evitar daños irreparables.

Campos electromagnéticos (CEM)

Este Philips cumple los estándares y las normativas aplicables sobre exposición a campos electromagnéticos.

General



- Esta afeitadora es resistente al agua. Puede utilizarse en la bañera o en la ducha y puede limpiarse bajo el agua del grifo. Por tanto, la afeitadora solo puede utilizarse sin cable por motivos de seguridad.

- La unidad de alimentación es adecuada para voltajes de red de 100 a 240 voltios.
- La fuente de alimentación transforma la corriente de 100 - 240 voltios en un bajo voltaje de seguridad inferior a 24 voltios.

La pantalla

Carga

Carga rápida: Si la batería está vacía y se conecta la afeitadora a una toma de corriente, los pilotos del indicador de carga de la batería se iluminan uno tras otro de color blanco varias veces. Cuando la batería tiene carga suficiente para un afeitado, el piloto inferior del indicador de carga de la batería comienza a parpadear lentamente en color blanco.

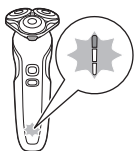

A medida que el aparato se carga, cada luz parpadea y, a continuación, se ilumina continuamente para indicar el nivel de carga de la batería.

Batería completamente cargada



Cuando la batería esté totalmente cargada, todos los pilotos del indicador del nivel de carga se iluminarán en blanco de forma continua.



Nota: Al pulsar el botón de encendido/apagado con la afeitadora conectada a la toma de corriente, se ilumina (consulte 'Recordatorio de desenchufar para usar') el símbolo "desconectar para usar".

Nota: Cuando la batería está cargada, la pantalla se apaga automáticamente después de 30 minutos.

Batería baja



Cuando la batería está casi vacía, la luz inferior del indicador de carga de la batería parpadea en color naranja. En ese momento, hay energía suficiente para un afeitado.

Carga disponible en la batería



La carga que queda de la batería se indica mediante los pilotos del indicador de carga de la batería que se iluminan de forma continua.

Recordatorio de desenchufar para usar



El recordatorio de "desenchufar para usar" parpadea para recordarle que tiene que desconectar la afeitadora de la toma de corriente para poder encenderla.

Bloqueo para viajes



Si va a viajar, puede bloquear la afeitadora para evitar que se encienda accidentalmente.

Recordatorio de sustitución



Para un rendimiento de afeitado óptimo, le aconsejamos que sustituya los cabezales de afeitado cada dos años. La afeitadora está equipada con un recordatorio de sustitución que parpadea para recordarle que debe cambiar los cabezales de afeitado.

Nota: Después de cambiar los cabezales de afeitado, deberá restablecer el recordatorio de sustitución pulsando el botón de encendido/apagado durante 7 segundos. Si no se restablece el recordatorio de sustitución, la afeitadora lo hace automáticamente al cabo de 9 afeitados.

Recordatorio de limpieza



Limpie la afeitadora después de cada uso para obtener un funcionamiento (consulte 'Limpieza y mantenimiento') óptimo. Al apagar la afeitadora, el piloto de recordatorio de limpieza parpadea para recordarle que debe limpiar la afeitadora.

Modo de protección



Este ajuste reduce la velocidad de rotación de la afeitadora (consulte 'Afeitado en modo protector').

Carga

Cargue la afeitadora antes de utilizarla por primera vez y cuando la pantalla indique que la batería está casi vacía.

La carga tarda una hora como máximo. Una afeitadora completamente cargada proporciona un tiempo de afeitado de hasta 60 minutos.

Nota: No puede usar la afeitadora mientras se carga.

Carga rápida

Al cabo de unos 3 minutos de carga, la afeitadora dispone de energía suficiente para un afeitado. La luz inferior del indicador de carga de la batería comienza a parpadear en color blanco lentamente al finalizar la carga rápida.

Carga con la unidad de alimentación



- 1 Asegúrese de que la afeitadora esté apagada.
- 2 Enchufe la clavija pequeña a la afeitadora y la unidad de alimentación a la toma de corriente.

La pantalla de la afeitadora indica que la afeitadora se está cargando.

- 3 Después de la carga, desenchufe la unidad de alimentación de la toma de corriente y la clavija pequeña de la afeitadora.

Carga mediante el sistema SmartClean (solo en modelos específicos)

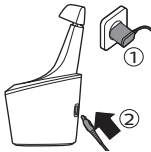

- 1 Enchufe la clavija pequeña en la parte posterior del sistema SmartClean.
- 2 Enchufe la unidad de alimentación a la toma de corriente.

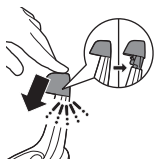

- 3 Presione la tapa del sistema SmartClean para abrirla con el fin de colocar la afeitadora en el soporte (escuchará un clic).

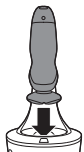

- 4 Coloque la afeitadora boca abajo encima del soporte. Asegúrese de que la parte frontal de la afeitadora esté orientada hacia el sistema SmartClean.

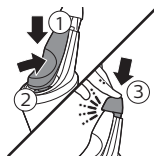

- 5 Coloque la afeitadora en el soporte, inclínela hacia atrás y presione la tapa del sistema SmartClean hacia abajo para conectar la afeitadora (escuchará un clic).

El símbolo de la batería parpadea para indicar que el aparato se está cargando. Cuando la batería está completamente cargada, su símbolo se ilumina en blanco de forma continua.

Utilización de la afeitadora

Compruebe siempre la afeitadora y todos los accesorios antes de usarlos. No utilice la afeitadora ni ningún accesorio si tienen desperfectos, ya que podrían producirse lesiones. Sustituya las piezas dañadas por repuestos originales.

- Utilice esta afeitadora para uso doméstico tal y como se describe en este manual.
- Por motivos de higiene, la afeitadora debería ser usada por una sola persona.
- Es más fácil recortar cuando el vello y la piel están secos.

- No coloque el sistema SmartClean cerca del agua y asegúrese de que no se moje.

Nota: Esta afeitadora es resistente al agua. Se puede utilizar en la bañera o en la ducha y se puede limpiar bajo el agua del grifo. Por motivos de seguridad, la afeitadora solo puede utilizarse sin cable.

Encendido y apagado de la afeitadora

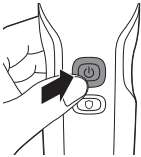

- 1 Para encender o apagar la afeitadora, pulse el botón de encendido/apagado una vez.

La pantalla se ilumina durante unos segundos para mostrar el estado de la batería.

Afeitado

Período de adaptación de la piel

Es posible que las primeras veces que se afeite no obtenga el resultado que espera y que la piel se irrite ligeramente. Esto es normal. Su piel y su barba necesitan tiempo para adaptarse a un nuevo sistema de afeitado. Para permitir que la piel se adapte a este nuevo aparato, le recomendamos que se afeite regularmente (al menos 3 veces a la semana) y únicamente con este aparato durante un periodo de 3 semanas.

Consejos de afeitado

Para obtener los mejores resultados en comodidad de la piel, recorte previamente la barba si no la ha afeitado durante 3 días o más.

Modo de protección

- Active el modo de protección para reducir la velocidad de rotación de la afeitadora (consulte 'Afeitado en modo protector').



Afeitado en seco

- 1 Encienda la afeitadora.
- 2 Desplace los cabezales de afeitado sobre la piel en movimientos circulares para atrapar todo el vello que crece en diferentes direcciones. Asegúrese de todos los cabezales de afeitado estén totalmente en contacto con la piel. Ejercer una ligera presión para lograr un afeitado apurado y cómodo.

Nota: No presione con demasiada fuerza si no quiere que se irrite la piel.

- 3 Apague y limpie la afeitadora después de cada uso (consulte 'Limpieza y mantenimiento').

Afeitado húmedo

Para un afeitado más cómodo, también puede usar esta afeitadora con la cara húmeda y espuma o gel de afeitar.



- 1 Humedézcase la piel.



- 2 Aplique espuma o gel de afeitar sobre la piel.



- 3 Enjuague la unidad de afeitado bajo el grifo para asegurarse de que se desliza suavemente sobre la piel.

- 4 Encienda la afeitadora.



- 5 Desplace los cabezales de afeitado sobre la piel en movimientos circulares para atrapar todo el vello que crece en diferentes direcciones. Asegúrese de todos los cabezales de afeitado estén totalmente en contacto con la piel. Ejercer una ligera presión para lograr un afeitado apurado y cómodo.

Nota: No presione con demasiada fuerza si no quiere que se irrite la piel.

Nota: Enjuague la unidad de afeitado bajo el grifo regularmente para asegurarse de que sigue deslizándose suavemente sobre la piel.

- 6 Apague y limpie la afeitadora después de cada uso (consulte 'Limpieza y mantenimiento').
- 7 Séquese la cara.

Nota: Asegúrese de enjuagar toda la espuma y el gel de afeitar de la afeitadora.

Afeitado en modo protector



- 1 Encienda la afeitadora.
- 2 Pulse el botón de protección una vez si desea afeitarse a una velocidad más baja y suave.
- 3 Desplace los cabezales de afeitado sobre la piel en movimientos circulares para atrapar todo el vello que crece en diferentes direcciones. Asegúrese de todos los cabezales de afeitado estén totalmente en contacto con la piel. Ejercer una ligera presión para lograr un afeitado apurado y cómodo.
- 4 Apague el modo protección pulsando el botón de protección una vez.

Nota: La afeitadora comienza a funcionar automáticamente a velocidad normal al volverla a encender.

Uso del accesorio de fácil montaje

Cómo quitar y poner los accesorios de fácil montaje



- 1 Asegúrese de que la afeitadora esté apagada.
- 2 Tire del accesorio para extraerlo del aparato.

Nota: No gire el accesorio mientras lo extrae del aparato.



- 3 Inserte el saliente del accesorio en la ranura de la parte superior del aparato. Luego presione el accesorio hacia abajo para fijarlo al aparato (escuchará un clic).

Uso del accesorio recortador de precisión (solo en modelos específicos)

Puede utilizar el accesorio recortador de precisión para recortar la barba, las patillas y el bigote.



- 1 Coloque el accesorio en el aparato (escuchará un clic).
- 2 Encienda el aparato.



- 3 Mantenga el recortador de precisión perpendicular a la piel y mueva el aparato hacia abajo ejerciendo una presión suave.
- 4 Apague el aparato y limpie el accesorio después de cada uso.

Uso del accesorio perfilador de barba con peine (solo modelos específicos)

Puede utilizar el accesorio perfilador de barba con el peine-guía colocado para perfilar la barba con una longitud fija o con diferentes ajustes de longitud. También puede usarlo para recortar previamente los pelos largos, de manera que el afeitado resulte más cómodo.

Los ajustes de longitud del accesorio perfilador de barba se corresponden con la longitud del pelo que queda después de cortar, que va de 1 a 5 mm (3/64 a 3/16 pulg.).

- 1 Coloque el accesorio en el aparato (escuchará un clic).



- 2 Deslice el peine-guía por las ranuras de guía situadas a ambos lados del accesorio perfilador de barba (escuchará un clic).



- 3 Pulse el selector de longitud y, a continuación, empújelo a la izquierda o la derecha para seleccionar el ajuste de longitud de corte de pelo que desee.

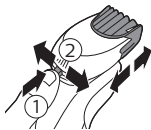

- 4 Encienda el aparato.



- 5 Mueva el aparato hacia arriba mientras ejerce una presión suave. Asegúrese de que la parte delantera del peine esté siempre en contacto con la piel.
- 6 Limpie el accesorio después de usarlo.

Uso del accesorio perfilador de barba sin el peine

Puede utilizar el accesorio perfilador de barba sin el peine para perfilar la barba, el bigote, las patillas o la línea del cuello con una longitud de 0,5 mm (1/32 pulg.).

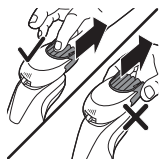

- 1 Tire del peine-guía para extraerlo del accesorio perfilador de barba.

Nota: Sujete el peine-guía por el centro para extraerlo del accesorio perfilador de barba. No tire de los laterales del peine-guía.

- 2 Encienda el aparato.
- 3 Mantenga el accesorio perfilador de barba perpendicular a la piel y mueva el aparato hacia abajo mientras ejerce una presión suave.
- 4 Limpie el accesorio después de usarlo.



Uso del accesorio recortador para nariz/orejas (solo en modelos específicos)

Puedes utilizar el accesorio recortador para nariz/orejas para recortar el pelo de la nariz y las orejas.

Recorte del pelo de la nariz

Al recortar el pelo de la nariz, asegúrese de que las fosas nasales estén limpias.

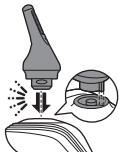

- 1 Coloque el accesorio en el aparato (escuchará un clic).
- 2 Encienda el aparato.
- 3 Introduzca con cuidado el accesorio en uno de los orificios nasales.

No introduzca el accesorio más de 0,5 cm en los orificios nasales.



- 4 Mueva el accesorio lentamente para eliminar todo el pelo no deseado de los orificios nasales.
- 5 Limpie el accesorio después de usarlo.

Recorte del pelo de las orejas

Al recortar el pelo de las orejas, asegúrese de que tiene los orificios de los oídos externos limpios y sin cera.

- 1 Coloque el accesorio en el aparato (escuchará un clic).
- 2 Encienda el aparato.
- 3 Desplace lentamente el accesorio por el borde de la oreja para eliminar los pelos que sobresalen.
- 4 Introduzca el accesorio en el oído externo.

No introduzca el accesorio más de 0,5 cm en el oído, ya que podría dañar el tímpano.



- 5 Gire lentamente el accesorio para eliminar el pelo no deseado del oído externo.
- 6 Limpie el accesorio después de usarlo.

Bloqueo para viajes

Cuando viaje, puede bloquear la afeitadora. El bloqueo para viajes evita que la afeitadora se encienda accidentalmente.

Activación del bloqueo para viajes

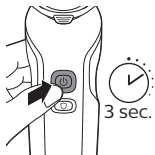

- 1 Para usar el modo de bloqueo para viajes, mantenga pulsado el botón de encendido/apagado durante 3 segundos.



Al activar el bloqueo para viajes, las indicaciones en pantalla se iluminan brevemente. Cuando el bloqueo para viajes está activado, el símbolo de bloqueo para viajes parpadea.

Desactivación del bloqueo para viajes

- 1 Pulse el botón de encendido/apagado durante 3 segundos.

Al desactivar el bloqueo para viajes, las indicaciones en la pantalla se iluminan brevemente. La afeitadora se enciende y está lista para utilizarla otra vez.



Nota: La afeitadora se desbloquea automáticamente cuando se conecta a una toma de corriente.

Limpieza y mantenimiento

Limpieza de la afeitadora bajo el grifo

Para conseguir un rendimiento óptimo, limpie la afeitadora después de cada uso.

Precaución: Tenga cuidado con el agua caliente. Compruebe siempre que el agua no esté demasiado caliente para evitar quemarse las manos.

No seque nunca la unidad de afeitado con una toalla o un paño, ya que esto podría dañar los cabezales de afeitado.

Al enjuagar la unidad de afeitado, el agua puede gotear por la base de la afeitadora. Esto es normal.

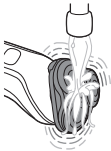

- 1 Encienda la afeitadora.
- 2 Enjuague la unidad de afeitado bajo el grifo con agua templada.

También puede limpiar la unidad de afeitado con el cepillo suministrado.



- 3 Apague la afeitadora. Pulse el botón de liberación para abrir la unidad de afeitado.

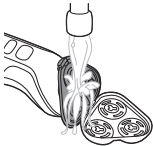

- 4 Enjuague la cámara de recogida del pelo bajo el grifo.

También puede limpiar la unidad de afeitado por dentro con el cepillo suministrado.



- 5 Enjuague el soporte del cabezal de afeitado bajo el grifo con agua templada.
- 6 Sacuda el exceso de agua con cuidado y deje que el soporte del cabezal de afeitado se seque por completo al aire.



- 7 Cierre el soporte del cabezal de afeitado (escuchará un clic).

Limpieza de la afeitadora con el sistema SmartClean (solo en determinados modelos)

Mantenga los cartuchos de limpieza fuera del alcance de los niños. No tomar internamente. Evite el contacto con los ojos. En caso de contacto con los ojos, enjuagar a fondo con agua fría. Si la irritación persiste, consulte con un médico.

- Utilice solo la afeitadora, el sistema SmartClean y el cartucho de limpieza suministrados para cargar o limpiar la afeitadora.
- Para obtener resultados de limpieza óptimos, sustituya el cartucho de limpieza cada 3 meses.
- Es posible que otras afeitadoras Philips no funcionen con este sistema SmartClean.
- Para evitar la evaporación, no exponga el líquido de limpieza a la luz directa del sol.
- El sistema SmartClean limpia en profundidad, pero no desinfecta la afeitadora. Por eso no debe compartir la afeitadora con otras personas.
- Coloque el sistema SmartClean sobre una superficie plana, estable y resistente a los líquidos para evitar fugas. Tenga cuidado de no inclinar ni mover el sistema SmartClean cuando esté listo para usarlo.
- Utilice este producto para uso doméstico tal y como se describe en este manual.

Preparación del sistema SmartClean para su uso



Precaución: No incline el sistema SmartClean para evitar que gotee.

Nota: Sujete el sistema SmartClean mientras lo prepara para su uso.

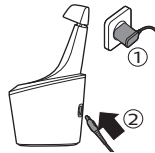

- 1 Enchufe la clavija pequeña en la parte posterior del sistema SmartClean.
- 2 Enchufe el adaptador a la toma de corriente.

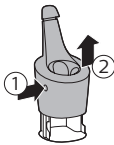

- 3 Pulse el botón en el lateral del sistema SmartClean (1) y saque la parte superior de este sistema (2).

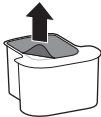

- 4 Quite el sellado del cartucho de limpieza.

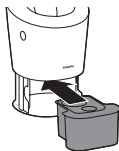

- 5 Coloque el cartucho de limpieza en el sistema SmartClean.

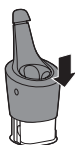

- 6 Presione la parte superior del sistema SmartClean hacia abajo (escuchará un clic).

Uso del sistema SmartClean

Nota: Si utiliza la afeitadora con espuma de afeitar, gel de afeitar o productos de preafeitado, enjuague brevemente la afeitadora con agua tibia antes de limpiarla en el sistema SmartClean.

Precaución: Sacuda siempre el exceso de agua de la afeitadora antes de colocarla en el sistema SmartClean.

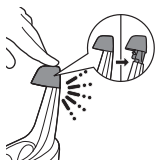

- 1 Presione la tapa del sistema SmartClean para abrirla con el fin de colocar la afeitadora en el soporte (escuchará un clic).

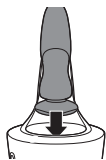

- 2 Coloque la afeitadora boca abajo encima del soporte. Asegúrese de que la parte frontal de la afeitadora esté orientada hacia el sistema SmartClean.

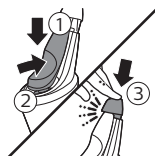

- 3 Coloque la afeitadora en el soporte, inclínela hacia atrás y presione la tapa del sistema SmartClean hacia abajo para conectar la afeitadora (escuchará un clic).

El símbolo de la batería del sistema SmartClean comienza a parpadear, lo que indica que la afeitadora se está cargando.

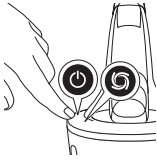

- 4** Pulse el botón de encendido/apagado del sistema SmartClean para iniciar el programa de limpieza.

Durante la fase de enjuagado, parpadea el símbolo correspondiente. Cuando la fase de enjuagado haya terminado (después de 10 minutos aprox.), el símbolo de enjuagado se ilumina de forma continua.

A continuación, el símbolo de aparato listo se ilumina continuamente.

Treinta minutos después de que el programa de limpieza y carga hayan finalizado, el sistema SmartClean se apagará automáticamente.

El símbolo de la batería se ilumina de forma continua para indicar que la afeitadora está completamente cargada. La afeitadora tarda aproximadamente una hora en cargarse.

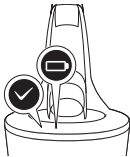

- 5** Para que la afeitadora se seque, podrá dejarla en el sistema SmartClean hasta el siguiente afeitado. También puede quitar la afeitadora del sistema SmartClean, sacudir el exceso de agua, abrir la unidad de afeitado y dejarla que se seque. Pulse para abrir la tapa de SmartClean con el fin de quitar la afeitadora del soporte ('clic').

Nota: Si pulsa el botón de encendido/apagado del sistema SmartClean durante el programa de limpieza, este se interrumpirá. En este caso, el símbolo de enjuagado o de secado desaparece.

Nota: Si desconecta el sistema SmartClean de su fuente de alimentación, el programa de limpieza se detiene.

Limpieza a fondo

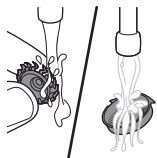
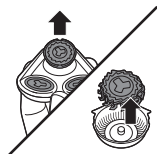
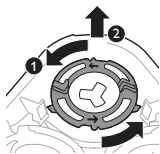

- 1 Apague el aparato.
- 2 Pulse el botón de liberación para abrir la unidad de afeitado.
- 3 Tire del soporte del cabezal de afeitado desde la parte inferior de la unidad de afeitado.
- 4 Gire los anillos de retención hacia la izquierda y extráigalos.
- 5 Quite los cabezales de afeitado de su soporte. Cada cabezal de afeitado consta de una cuchilla y su protector.

Nota: No limpie más de una cuchilla y su protector al mismo tiempo, ya que forman conjuntos entre sí. Si coloca accidentalmente una cuchilla en el protector incorrecto, puede que tarde varias semanas en volver a obtener un rendimiento óptimo en el afeitado.

- 6 Limpie la cuchilla y el protector bajo el grifo.

7 Vuelva a poner la cuchilla en el protector.



8 Coloque los cabezales de afeitado en su soporte.

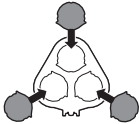

Nota: Asegúrese de que los salientes de los cabezales de afeitado encajan exactamente en las ranuras del soporte del cabezal de afeitado.

9 Coloque de nuevo los anillos de retención en el soporte del cabezal de afeitado y gírelos hacia la derecha ("clic").



Nota: Aguante el soporte del cabezal de afeitado con la mano cuando vuelva a colocar los cabezales de afeitado y los anillos de retención. No coloque el soporte del cabezal de afeitado en una superficie al hacer esto, ya que podría dañarlo.

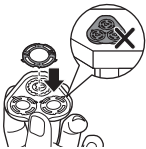

- Cada anillo de retención tiene dos ranuras y dos salientes que encajan exactamente en los salientes y las ranuras del soporte del cabezal de afeitado.

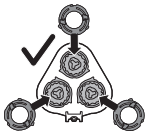

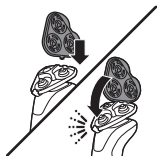

- 10 Vuelva a colocar la bisagra del soporte del cabezal de afeitado en la ranura de la unidad de afeitado. Cierre el soporte del cabezal de afeitado.

Limpieza del accesorio perfilador de barba

Limpie el accesorio perfilador de barba después de cada uso.

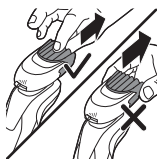

- 1 Tire del peine-guía para extraerlo del accesorio perfilador de barba.

Nota: Sujete el peine-guía por el centro para extraerlo del accesorio perfilador de barba. No tire de los laterales del peine-guía.



- 2 Enjuague la unidad de corte para eliminar el vello cortado con agua templada.
- 3 Enjuague el aparato para eliminar el vello del peine.



- 4 Quite la unidad de corte del accesorio perfilador de barba. Presione la unidad de corte del accesorio perfilador de barba para eliminar el vello que se haya acumulado en el interior del perfilador. También puede enjuagar la parte inferior de la unidad de corte.

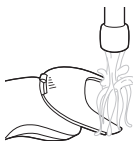

- 5 Enjuague el vello restante en el accesorio perfilador de barba.
- 6 Con cuidado, elimine el exceso de agua sacudiendo y deje que el peine, la unidad de corte y el perfilador de barba se sequen al aire antes del próximo uso.

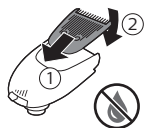

- 7 Cuando la unidad de corte esté seca, ajústela en el accesorio perfilador de barba.



- 8 Cuando el peine esté seco, ajústelo en el accesorio perfilador de barba.
- 9 Para conseguir un rendimiento óptimo, lubrique los dientes del accesorio con una gota de aceite de máquina de coser cada seis meses.

Limpieza del accesorio recortador de precisión

Nunca seque el accesorio de recortador de precisión con una toalla o servilleta, ya que podría dañar los dientes de recorte.

Limpie el recortador de precisión después de cada uso.

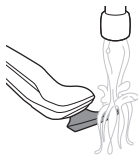

- 1 Encienda el aparato con el recortador colocado.
- 2 Enjuague el accesorio bajo el grifo con agua templada.
- 3 Después de limpiarlo, apague el aparato.
- 4 Sacuda el exceso de agua con cuidado y deje secar el accesorio al aire por completo.

Para conseguir un rendimiento óptimo, lubrique los dientes del accesorio con una gota de aceite de máquina de coser cada seis meses.

Limpieza del accesorio recortador para nariz

Limpie el accesorio recortador para nariz cada vez que lo utilice.

- 1 Asegúrese de que el aparato está apagado.



- 2 Enjuague el elemento de corte con agua caliente.
- 3 Encienda el aparato y enjuague el elemento de corte una vez más para eliminar el pelo restante. A continuación, apague el aparato otra vez.
- 4 Sacuda el exceso de agua y deje que el accesorio recortador para nariz se seque.

Consejo: Para conseguir unos resultados óptimos, lubrique los dientes del cortapatillas con una gota de aceite de máquina de coser cada seis meses.

Sustitución

Sustitución de los cabezales de afeitado



Para un rendimiento de afeitado óptimo, le aconsejamos que sustituya los cabezales de afeitado cada dos años. Sustituya los cabezales de afeitado dañados inmediatamente. Sustituya los cabezales de afeitado siempre por cabezales ('Solicitud de accesorios') de afeitado originales Philips.

Recordatorio de sustitución



El recordatorio de sustitución indica que es necesario sustituir los cabezales de afeitado. El símbolo de la unidad de afeitado se ilumina al apagar la afeitadora.

- 1 Para cambiar los cabezales de afeitado, extráigalos del soporte del cabezal de afeitado uno por uno. Consulte las instrucciones para retirar los anillos de retención y los cabezales de afeitado en "Limpieza a fondo".



- 2 Para restablecer el recordatorio de sustitución, mantenga pulsado el botón de encendido/apagado durante siete segundos aproximadamente. Si no se restablece el recordatorio de sustitución, la afeitadora lo hace automáticamente al cabo de 9 afeitados.

Almacenamiento



Nota: Le recomendamos que deje que el aparato se seque antes de guardarlo en la bolsa.

Solicitud de accesorios

Para comprar accesorios o piezas de repuesto, visite www.philips.com/parts-and-accessories o acuda a su distribuidor de Philips. También puede ponerse en contacto con el Servicio de Atención al Cliente de Philips en su país (consulte los datos de contacto en el folleto de la garantía internacional).

Están disponibles los siguientes accesorios:

- Cabezales de afeitado Philips SH50
- Perfilador de barba Philips RQ111
- Recortador de precisión
- Cepillo de limpieza Philips RQ575
- Unidad de alimentación HQ8505

Nota: La disponibilidad de los accesorios puede variar en función del país.

Reciclaje

- Al final de su vida útil, no tire el producto junto con la basura normal del hogar. Llévelo a un punto de recogida oficial para su reciclado. De esta manera, ayudará a conservar el medio ambiente.
- Este producto contiene una batería recargable integrada, que no debe desecharse con los residuos domésticos normales. Lleve el producto a un punto de recogida oficial o a un centro de asistencia de Philips para que un profesional extraiga la batería recargable.
- Siga la normativa de su país para la recogida selectiva de productos eléctricos y electrónicos y de baterías recargables. El desechado correcto ayuda a evitar consecuencias negativas para el medio ambiente y la salud humana.

Cómo extraer la batería recargable

No quite las baterías recargables hasta que deseché el aparato. Antes de extraer las baterías, asegúrese de que el aparato esté desconectado de la toma de corriente y de que las baterías estén completamente vacías.

Tome las precauciones de seguridad necesarias cuando maneje herramientas para abrir el aparato y se deshaga de la batería recargable.

- 1 Compruebe si hay tornillos en la parte posterior del aparato. Si es así, quítelos..

- 2 Quite el panel trasero o frontal del aparato con un destornillador. Si es necesario, quite también otros tornillos o piezas hasta que vea el circuito impreso con la batería recargable. Si es necesario cortar cables para alcanzar la batería recargable, córtelos solo uno por uno.
- 3 Extraiga la batería recargable.

Garantía y asistencia

Si necesita asistencia o información, visite **www.philips.com/support** o lea el folleto de garantía internacional.

Restricciones de la garantía

Los cabezales de afeitado (cuchillas y protectores) no están cubiertos por las condiciones de la garantía internacional debido a que están sujetos a desgaste.

Resolución de problemas

En este capítulo se resumen los problemas más comunes que pueden surgir al usar el aparato. Si no puede resolver el problema con la siguiente información, visite **www.philips.com/support** para consultar una lista de preguntas frecuentes o comuníquese con el servicio de atención al cliente en su país.

Afeitadora

Problema	Posible causa	Solución
El aparato no funciona cuando pulso el botón de encendido/apagado.	El aparato sigue estando conectado a la toma de corriente. Por motivos de seguridad, el aparato solo puede utilizarse sin cable.	Desconecte el aparato y pulse el botón de encendido/apagado para encender el aparato.
	La batería recargable está descargada.	Recargue la batería.
	El bloqueo para viajes está activado.	Para desactivar el bloqueo para viajes, mantenga pulsado el botón de encendido/apagado durante 3 segundos.
	La unidad de afeitado está tan sucia o dañada que el motor no funciona.	Limpie los cabezales de afeitado en profundidad (consulte 'Limpieza a fondo') o cámbielos.
El aparato no afeita tan bien como antes.	Los cabezales de afeitado están gastados o deteriorados.	Sustituya los cabezales de afeitado.
	El pelo o la suciedad obstruyen los cabezales de afeitado.	Limpie los cabezales de afeitado de la forma habitual o límpielos en profundidad (consulte 'Limpieza a fondo').

Problema	Posible causa	Solución
He sustituido los cabezales de afeitado, pero el recordatorio de sustitución sigue apareciendo.	No ha reiniciado el recordatorio de sustitución.	Para restablecer el recordatorio de sustitución, mantenga pulsado el botón de encendido/apagado durante siete segundos.
El símbolo del cabezal de afeitado ha aparecido de repente en la pantalla.	Este símbolo es un recordatorio de sustitución.	Sustituya los cabezales de afeitado.
Sale agua de la parte inferior del aparato.	Durante la limpieza, puede acumularse agua entre el cuerpo interior y la carcasa exterior del aparato.	Esto es normal y no es peligroso, ya que todos los sistemas electrónicos están dentro de la unidad motora hermética en el interior del aparato.

Sistema SmartClean

Problema	Posible causa	Solución
El sistema SmartClean no funciona cuando pulso el botón de encendido/apagado.	El sistema SmartClean no está enchufado a la toma de corriente.	Enchufe la clavija pequeña al sistema SmartClean y la unidad de alimentación a la toma de corriente.
	El cartucho de limpieza está vacío. El símbolo de sustitución parpadea para indicar que tiene que sustituir el cartucho de limpieza.	Coloque un nuevo cartucho de limpieza en el sistema SmartClean.

Problema	Posible causa	Solución
La afeitadora no está totalmente limpia después de haberla limpiado con el sistema SmartClean.	No ha colocado la afeitadora correctamente en el sistema SmartClean, por lo que no hay conexión eléctrica entre el sistema SmartClean y la afeitadora.	Presione hacia abajo la tapa superior (escuchará un clic) para garantizar una conexión adecuada entre la afeitadora y el sistema SmartClean.
	La batería de la afeitadora no está suficientemente cargada.	Si la batería de la afeitadora no está suficientemente cargada, es posible que el sistema SmartClean no funcione correctamente. La afeitadora debe poder encenderse brevemente durante la fase de enjuagado. Cargue la afeitadora durante un breve período de tiempo antes de utilizar el sistema SmartClean para limpiarla.
	Es necesario sustituir el cartucho de limpieza.	Sustituya el cartucho de limpieza.
	Ha usado un líquido limpiador distinto al cartucho de limpieza original de Philips.	Utilice únicamente cartuchos de limpieza originales de Philips.
	El orificio de desagüe del cartucho de limpieza está bloqueado.	Extraiga el cartucho del sistema SmartClean y retire los pelos del desagüe con un palillo.

Problema	Posible causa	Solución
La afeitadora no está completamente cargada tras cargarla en el sistema SmartClean.	No ha colocado la afeitadora correctamente en el sistema SmartClean, por lo que no hay conexión eléctrica entre el sistema SmartClean y la afeitadora.	Presione hacia abajo la tapa superior (escuchará un clic) para garantizar una conexión adecuada entre la afeitadora y el sistema SmartClean.

Description générale (fig. 1)

- 1 Capuchon de protection de l'accessoire tondeuse nez (S6650 uniquement)
- 2 Accessoire tondeuse nez clipsable (S6650 uniquement)
- 3 Sabot de l'accessoire pour la barbe (S6640 uniquement)
- 4 Accessoire pour la barbe amovible (S6640 uniquement)
- 5 Hauteurs de coupe (S6640 uniquement)
- 6 Accessoire de tonte amovible (S6680, S6650, S6630, S6620, S6610 uniquement)
- 7 Unité de rasage amovible
- 8 Bouton de déverrouillage du support pour tête de rasoir
- 9 Bouton marche/arrêt
- 10 Mode Protection de la peau
- 11 Alarme de nettoyage
- 12 Rappel de remplacement
- 13 Symbole de verrouillage
- 14 Symbole Débrancher avant utilisation
- 15 Témoin de charge de la batterie
- 16 Prise pour petite fiche
- 17 Bouton marche/arrêt (S6680 uniquement)
- 18 Symbole de remplacement (S6680 uniquement)
- 19 Symbole de rinçage (S6680 uniquement)
- 20 Symbole « Prêt à l'emploi » (S6680 uniquement)
- 21 Symbole de pile (S6680 uniquement)
- 22 Capuchon du système SmartClean (S6680 uniquement)
- 23 Système SmartClean (S6680 uniquement)
- 24 Cartouche de nettoyage du système SmartClean (S6680 uniquement)
- 25 Bloc d'alimentation
- 26 Petite fiche
- 27 Brossette de nettoyage
- 28 Trousse

Les accessoires fournis peuvent varier selon les différents produits. Les accessoires qui ont été fournis avec votre appareil sont indiqués sur l'emballage.

Introduction

Félicitations pour votre achat et bienvenue dans l'univers Philips ! Pour profiter pleinement de l'assistance offerte par Philips, enregistrez votre produit à l'adresse suivante :

www.philips.com/welcome.

Veuillez lire ce mode d'emploi, qui contient des informations sur les fonctionnalités de ce rasoir, ainsi que des conseils pour un rasage plus facile et plus agréable.

Informations de sécurité importantes

Lisez attentivement ces informations importantes avant d'utiliser l'appareil et conservez-les pour un usage ultérieur.

Danger



- Gardez le bloc d'alimentation au sec.

Avertissement

- Pour charger la batterie, veuillez uniquement utiliser le bloc d'alimentation amovible (HQ8505) fourni avec l'appareil.
- Le bloc d'alimentation contient un transformateur. N'essayez pas de remplacer le bloc d'alimentation par une autre fiche afin d'éviter tout accident.

- Cet appareil peut être utilisé par des enfants âgés de 8 ans ou plus, des personnes dont les capacités physiques, sensorielles ou intellectuelles sont réduites ou des personnes manquant d'expérience et de connaissances, à condition que ces enfants ou personnes soient sous surveillance ou qu'ils aient reçu des instructions quant à l'utilisation sécurisée de l'appareil et qu'ils aient pris connaissance des dangers encourus. Les enfants ne doivent pas jouer avec l'appareil. Le nettoyage et l'entretien ne doivent pas être effectués par des enfants sans surveillance.
- Débranchez toujours le rasoir avant de le nettoyer sous le robinet.
- Vérifiez toujours l'appareil avant utilisation. Afin d'éviter tout accident, n'utilisez pas l'appareil s'il est endommagé. Remplacez toujours une pièce endommagée par une pièce du même type.
- Cet appareil contient des batteries non remplaçables.
- N'ouvrez pas l'appareil pour remplacer la pile rechargeable.

Attention



- Ne plongez jamais le système de nettoyage ni la base de recharge dans l'eau et ne les rincez pas sous l'eau.
- N'utilisez jamais une eau dont la température est supérieure à 80 °C pour rincer le rasoir.
- N'utilisez pas cet appareil à d'autres fins que celles pour lesquelles il a été conçu (voir le mode d'emploi).
- Pour des raisons d'hygiène, l'appareil doit être utilisé par une seule personne.

- N'utilisez jamais d'air comprimé, de tampons à récurer, de produits abrasifs ou de détergents agressifs tels que de l'essence ou de l'acétone pour nettoyer l'appareil.
- Si votre rasoir est équipé d'un système de nettoyage, utilisez toujours le liquide de nettoyage Philips d'origine (cartouche ou flacon, en fonction du type de système de nettoyage).
- Placez toujours le système de nettoyage sur une surface stable et horizontale pour éviter toute fuite de liquide.
- Si votre système de nettoyage utilise une cartouche de nettoyage, assurez-vous toujours que le compartiment de la cartouche est fermé avant d'utiliser le système de nettoyage pour nettoyer ou charger le rasoir.
- Lorsque le système de nettoyage est prêt à l'emploi, ne le bougez pas pour éviter toute fuite.
- Lorsque vous rincez l'appareil, de l'eau peut s'écouler par la prise inférieure. Ce phénomène est normal et ne présente pas de danger, car toutes les pièces électroniques à l'intérieur du rasoir sont protégées.
- N'utilisez pas le bloc d'alimentation dans ou à proximité de prises murales qui contiennent un assainisseur d'air électrique, afin d'éviter que le bloc d'alimentation ne subisse des dommages irréversibles.

Champs électromagnétiques (CEM)

Cet appareil Philips est conforme à toutes les normes et à tous les règlements applicables relatifs à l'exposition aux champs électromagnétiques.

Informations d'ordre général



- Ce rasoir est étanche. Il peut être utilisé dans la baignoire et sous la douche, et peut être nettoyé sous l'eau du robinet. Pour des raisons de sécurité, le rasoir est uniquement conçu pour une utilisation sans fil.
- Le bloc d'alimentation est conçu pour une tension secteur comprise entre 100 V et 240 V.
- Le bloc d'alimentation transforme la tension de 100-240 V en une tension de sécurité de moins de 24 V.

L'afficheur

Charge

Charge rapide : Lorsque la batterie est à plat et que vous branchez le rasoir sur la prise secteur, les voyants du témoin de charge de la batterie s'allument en blanc l'un après l'autre de manière répétée. Lorsque la batterie est suffisamment chargée pour une séance de rasage, le voyant inférieur du témoin de charge de la batterie commence à clignoter lentement en blanc.

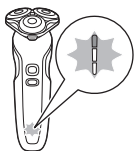

Pendant le reste de la charge, tous les voyants clignotent, puis restent allumés pour indiquer le niveau de charge de la batterie.

Batterie entièrement chargée



Lorsque la batterie est entièrement chargée, tous les voyants de charge de celle-ci s'allument en blanc de manière continue.



Remarque : Si vous appuyez sur le bouton marche/arrêt alors que le rasoir est toujours branché sur la prise secteur, le symbole « Débrancher avant utilisation » s'allume (voir 'Rappel « Débrancher avant utilisation »').

Remarque : Lorsque la pile est entièrement chargée, l'afficheur s'éteint automatiquement au bout de 30 minutes.

Batterie faible



Lorsque la batterie est presque vide, le voyant inférieur du témoin de charge de la batterie clignote en orange. À ce stade, il y a suffisamment d'autonomie pour une séance de rasage.

Niveau de charge restant de la batterie



La charge restante est indiquée par les voyants du témoin de charge de la batterie qui s'allument de manière continue.

Rappel « Débrancher avant utilisation »



La fonction de rappel « Débrancher avant utilisation » clignote pour vous rappeler de débrancher le rasoir de la prise secteur avant de l'allumer.

Système de verrouillage pour voyage



Si vous partez en voyage, vous pouvez verrouiller le rasoir pour éviter tout allumage accidentel.

Rappel de remplacement



Pour garantir des performances de rasage optimales, nous vous recommandons de remplacer les têtes de rasoir tous les deux ans. Le rasoir est doté d'une fonction de rappel de remplacement qui clignote pour vous rappeler de remplacer les têtes de rasage.

Remarque : Après avoir remplacé les têtes de rasage, vous devez réinitialiser le rappel de remplacement en appuyant sur le bouton marche/arrêt pendant 7 secondes. Si vous ne réinitialisez pas le rappel de remplacement, le rasoir se réinitialise automatiquement après 9 séances de rasage.

Alarme de nettoyage



Pour garantir des performances (voir 'Nettoyage et entretien') optimales, nettoyez le rasoir après chaque utilisation. Lorsque vous éteignez le rasoir, l'alarme de nettoyage clignote pour vous rappeler de nettoyer le rasoir.

Mode Protection de la peau



Ce réglage réduit la vitesse de rotation du rasoir (voir 'Rasage avec le mode Protection de la peau').

Charge

Mettez le rasoir en charge avant de l'utiliser pour la première fois et lorsque l'afficheur indique que la pile est presque déchargée.

La charge dure 1 heure maximum. Un rasoir complètement chargé offre une autonomie de rasage de 60 minutes environ.

Remarque : Vous ne pouvez pas utiliser le rasoir lorsqu'il est en charge.

Charge rapide

Après environ 3 minutes de charge, le rasoir est suffisamment chargé pour une séance de rasage. Le voyant inférieur du témoin de charge de la batterie commence à clignoter lentement en blanc lorsque la charge rapide est terminée.

Charge avec le bloc d'alimentation



- 1 Assurez-vous que le rasoir est éteint.
- 2 Branchez la petite fiche sur le rasoir et branchez le bloc d'alimentation sur la prise murale.
L'afficheur du rasoir indique qu'il est en charge.
- 3 Une fois la charge terminée, débranchez le bloc d'alimentation de la prise secteur, puis retirez la petite fiche du rasoir.

Charge dans le système SmartClean (certains modèles uniquement)

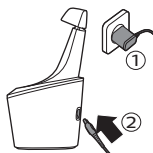

- 1 Branchez la petite fiche au dos du système SmartClean.
- 2 Branchez le bloc d'alimentation sur la prise secteur.

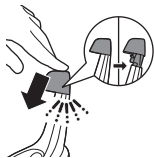

- 3 Appuyez sur le capuchon du système SmartClean pour l'ouvrir et placer le rasoir sur le support (« clic »).

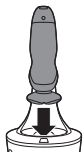

- 4 Tenez le rasoir à l'envers au-dessus du support. Assurez-vous que l'avant du rasoir est orienté vers le système SmartClean.

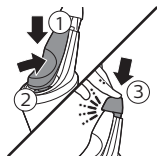

- 5 Placez le rasoir sur le support, inclinez-le vers l'arrière et appuyez sur le capuchon du système SmartClean pour connecter le rasoir (« clic »).

Le symbole de la batterie clignote pour indiquer que l'appareil est en charge. Lorsque la batterie est entièrement chargée, le symbole de batterie s'allume de manière continue.

Utilisation du rasoir

Vérifiez toujours le rasoir et tous les accessoires avant de les utiliser. Afin d'éviter tout accident, n'utilisez pas le rasoir ou un accessoire s'il est endommagé. Remplacez toujours une pièce endommagée par une pièce du même type.

- Utilisez ce rasoir conformément à un usage domestique, tel qu'il est décrit dans ce mode d'emploi.
- Pour des raisons d'hygiène, le rasoir doit être utilisé par une seule personne.
- Vous obtiendrez de meilleurs résultats si vous utilisez la tondeuse sur une peau sèche ou des poils secs.
- Tenez le système SmartClean à l'écart de l'eau et veillez à ne pas le mouiller.

Remarque : Ce rasoir est étanche. Il peut être utilisé dans le bain ou sous la douche et peut être nettoyé sous l'eau du robinet. Pour des raisons de sécurité, le rasoir est conçu pour une utilisation sans fil uniquement.

Mise en marche et arrêt du rasoir

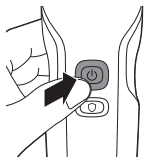

- 1 Pour allumer ou éteindre le rasoir, appuyez sur le bouton marche/arrêt une seule fois.

L'afficheur s'allume pendant quelques secondes, puis affiche l'état de la batterie.

Se raser

Période d'adaptation de la peau

Il est possible que vos premières séances de rasage n'apportent pas les résultats escomptés et que votre peau soit même légèrement irritée. Ce phénomène est normal. Votre peau et votre barbe ont besoin de temps pour s'adapter au nouveau système de rasage. Pour habituer votre peau à ce nouvel appareil, nous vous conseillons de vous raser régulièrement (au moins 3 fois par semaine) et exclusivement avec ce rasoir pendant 3 semaines.

Conseils de rasage

Si votre barbe est longue de 3 jours ou plus, effectuez un pré-rasage pour garantir les meilleurs résultats en termes de confort de peau.

Mode Protection de la peau

- Activez le mode Protection de la peau pour réduire la vitesse de rotation du rasoir (voir 'Rasage avec le mode Protection de la peau').

Rasage électrique

- 1 Allumez le rasoir.



- 2 Faites glisser les têtes de rasoir sur votre peau en effectuant des mouvements circulaires pour capturer tous les poils poussant dans des directions différentes. Exercez une légère pression pour un obtenir un rasage précis et confortable.

Remarque : N'appuyez pas trop fort, car cela pourrait irriter votre peau.

- 3 Éteignez le rasoir et nettoyez-le après chaque utilisation (voir 'Nettoyage et entretien').

Rasage sur peau humide

Pour un rasage plus confortable, vous pouvez également utiliser ce rasoir sur un visage humide avec de la mousse à raser ou du gel de rasage.

- 1 Mouillez votre peau.



- 2 Appliquez de la mousse à raser ou du gel de rasage sur votre peau.



- 3 Rincez la tête de rasoir sous le robinet afin que le rasoir puisse continuer à glisser en douceur sur votre peau.



- 4 Allumez le rasoir.



- 5 Faites glisser les têtes de rasoir sur votre peau en effectuant des mouvements circulaires pour capturer tous les poils poussant dans des directions différentes. Exercez une légère pression pour un obtenir un rasage précis et confortable.

Remarque : N'appuyez pas trop fort, car cela pourrait irriter la peau.

Remarque : Rincez le rasoir sous le robinet régulièrement afin qu'il puisse continuer à glisser en douceur sur votre peau.

- 6 Éteignez le rasoir et nettoyez-le après chaque utilisation (voir 'Nettoyage et entretien').
- 7 Séchez votre visage.

Remarque : Rincez le rasoir pour éliminer complètement la mousse ou le gel.

Rasage avec le mode Protection de la peau



- 1 Allumez le rasoir.
- 2 Appuyez sur le mode Protection de la peau une fois si vous voulez vous raser à une vitesse réduite et plus douce.
- 3 Faites glisser les têtes de rasoir sur votre peau en effectuant des mouvements circulaires pour capturer tous les poils poussant dans des directions différentes. Exercez une légère pression pour un obtenir un rasage précis et confortable.
- 4 Désactivez le mode Protection de la peau en appuyant une fois sur le bouton correspondant.

Remarque : Le rasoir commence automatiquement à fonctionner à la vitesse normale lorsque vous l'allumez à nouveau.

Utilisation de l'accessoire clipsable

Retrait ou fixation des accessoires clipsables



- 1 Assurez-vous que le rasoir est éteint.
- 2 Détachez l'accessoire de l'appareil.

Remarque : Ne tournez pas l'accessoire pendant que vous le retirez de l'appareil.



- 3 Insérez la languette de l'accessoire dans la fente située sur la partie supérieure de l'appareil. Fixez ensuite l'accessoire sur l'appareil en le faisant glisser vers le bas (vous devez entendre un clic).

Utilisation de l'accessoire tondeuse de précision (certains modèles uniquement)

Vous pouvez utiliser la tondeuse de précision pour retoucher les barbe, les favoris et la moustache.



- 1 Fixez l'accessoire à l'appareil (vous devez entendre un clic).
- 2 Allumez l'appareil.
- 3 Maintenez la tondeuse de précision en position perpendiculaire à la peau et déplacez-la vers le bas en exerçant une légère pression.
- 4 Éteignez l'appareil et nettoyez l'accessoire après chaque utilisation.



Utilisation de l'accessoire barbe avec sabot (certains modèles uniquement)

Vous pouvez utiliser l'accessoire barbe avec sabot pour tailler votre barbe selon un réglage défini ou à des hauteurs de coupe différentes. Vous pouvez également l'utiliser pour pré-tailler les poils longs avant de vous raser, pour un rasage plus agréable. Les paramètres de la longueur de coupe sur l'accessoire pour la barbe correspondent à la longueur restante de votre barbe après la coupe. Ils vont de 1 mm à 5 mm .

- 1 Fixez l'accessoire à l'appareil (vous devez entendre un clic).



- 2 Faites glisser le sabot dans les rainures situées des deux côtés de l'accessoire barbe, jusqu'à ce que vous entendiez un clic.



- 3 Appuyez sur le sélecteur de hauteur de coupe, puis poussez-le vers la gauche ou la droite pour sélectionner le réglage de la hauteur de coupe souhaitée.

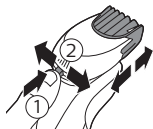

- 4 Allumez l'appareil.

- 5 Déplacez l'appareil vers le haut en exerçant une légère pression. Veillez à ce que l'avant du sabot soit entièrement en contact avec la peau.



- 6 Nettoyez l'accessoire après chaque utilisation.

Utilisation de l'accessoire barbe sans sabot

Vous pouvez utiliser l'accessoire pour la barbe sans sabot pour tailler les contours de votre barbe, de votre moustache, de vos favoris ou de votre nuque à une longueur de 0,5 mm.

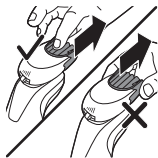

- 1 Retirez le sabot de l'accessoire barbe.

Remarque : Saisissez le sabot en son centre pour le retirer de l'accessoire pour la barbe. Ne tirez pas sur les côtés du sabot.

- 2 Allumez l'appareil.

- 3 Maintenez l'accessoire pour la barbe en position perpendiculaire à la peau et déplacez l'appareil vers le bas en exerçant une légère pression.



- 4 Nettoyez l'accessoire après chaque utilisation.

Utilisation de l'accessoire tondeuse nez/oreilles (certains modèles uniquement)

Vous pouvez utiliser l'accessoire tondeuse nez/oreilles pour tondre les poils de votre nez et/ou de vos oreilles.

Coupe des poils du nez

Assurez-vous que vos narines sont propres pour la coupe des poils du nez.

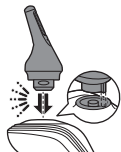

- 1 Fixez l'accessoire à l'appareil (vous devez entendre un clic).
- 2 Allumez l'appareil.
- 3 Introduisez soigneusement l'accessoire dans l'une de vos narines.

N'introduisez pas l'accessoire sur plus de 0,5 cm dans les narines.



- 4 Déplacez lentement l'accessoire pour enlever tous les poils superflus de vos narines.
- 5 Nettoyez l'accessoire après chaque utilisation.

Coupe des poils des oreilles

Assurez-vous que vos oreilles sont propres pour la coupe des poils des oreilles.

- 1 Fixez l'accessoire à l'appareil (vous devez entendre un clic).
- 2 Allumez l'appareil.
- 3 Déplacez lentement l'accessoire autour du pavillon de l'oreille pour couper les poils superflus.
- 4 Introduisez l'accessoire dans l'oreille.

N'introduisez pas l'accessoire sur plus de 0,5 cm dans votre oreille pour ne pas endommager le tympan.



- 5 Déplacez lentement l'accessoire autour de votre oreille pour enlever les poils superflus.
- 6 Nettoyez l'accessoire après chaque utilisation.

Système de verrouillage pour voyage

Vous pouvez verrouiller le rasoir si vous partez en voyage. Le verrouillage empêche le rasoir de se mettre en marche accidentellement.

Activation du verrouillage pour voyage

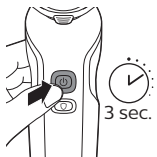

- 1 Appuyez sur le bouton marche/arrêt pendant 3 secondes pour utiliser le mode verrouillage.



Lorsque vous activez le verrouillage, les indications figurant sur l'afficheur s'allument brièvement. Une fois que le verrouillage est activé, le symbole de verrouillage clignote.

Désactivation du verrouillage

- 1 Maintenez enfoncé le bouton marche/arrêt pendant 3 secondes.

Lorsque vous désactivez le verrouillage, les indications figurant sur l'afficheur s'allument brièvement. Le rasoir s'allume et est désormais prêt à l'emploi.



Remarque : Le rasoir est déverrouillé automatiquement lorsqu'il est branché sur une prise secteur.

Nettoyage et entretien

Nettoyage du rasoir à l'eau

Pour garantir des capacités optimales, nettoyez le rasoir après chaque utilisation.

Attention : Attention avec l'eau chaude. Veillez à ce que l'eau ne soit pas trop chaude afin de ne pas vous brûler.

Ne séchez jamais l'unité de rasage à l'aide d'une serviette au risque d'endommager les têtes de rasoir.

Pendant le rinçage de l'unité de rasage, de l'eau peut s'écouler de la base du rasoir. Ceci est un phénomène normal.

- 1 Allumez le rasoir.



- 2** Rincez la tête de rasoir sous le robinet d'eau chaude.

Vous pouvez également nettoyer la tête de rasoir avec la brosette de nettoyage fournie.



- 3** Éteignez le rasoir. Appuyez sur le bouton de déverrouillage pour ouvrir la tête de rasoir.



- 4** Rincez le collecteur de poils sous le robinet. Vous pouvez également nettoyer l'intérieur de la tête de rasoir à l'aide de la brosse de nettoyage fournie.



- 5** Rincez rapidement le support de la tête de rasoir, sous l'eau chaude.
6 Secouez la tête de rasoir pour éliminer l'excès d'eau et laissez-la sécher complètement.



- 7** Fermez le support de la tête de rasage (vous devez entendre un clic).

Nettoyage du rasoir dans le système SmartClean (certains modèles uniquement)

Garder les cartouches de nettoyage hors de portée des enfants. Usage externe uniquement. Éviter tout contact avec les yeux.

En cas de contact, rincer abondamment à l'eau froide. Si l'irritation persiste, consulter votre médecin.

- Utiliser uniquement le rasoir, le système SmartClean et la cartouche de nettoyage fournis pour charger ou nettoyer le rasoir.
- Pour un nettoyage optimal, remplacer la cartouche de nettoyage tous les 3 mois.
- Les autres rasoirs Philips peuvent ne pas fonctionner avec ce système SmartClean.
- Pour éviter l'évaporation, ne pas exposer le liquide de nettoyage aux rayons directs du soleil.
- Le système SmartClean nettoie le rasoir en profondeur, mais ne le désinfecte pas. Il est donc préférable que le rasoir ne soit utilisé que par une seule personne.
- Placer le système SmartClean sur une surface plane, stable et imperméable pour éviter toute fuite. Ne pas basculer ou déplacer le système SmartClean lorsqu'il est prêt à l'emploi.
- Utiliser ce rasoir pour l'usage domestique prévu, tel que décrit dans ce mode d'emploi.

Préparation du système SmartClean pour utilisation

Attention : N'inclinez pas le système SmartClean pour éviter les fuites.

Remarque : Tenez le système SmartClean tandis que vous le préparez pour utilisation.

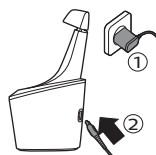

- 1 Branchez la petite fiche au dos du système SmartClean.
- 2 Branchez l'adaptateur sur la prise secteur.

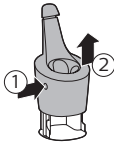

- 3 Tout en maintenant le système SmartClean d'une main, appuyez sur son bouton latéral et soulevez sa partie supérieure.

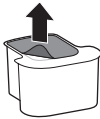

- 4 Enlevez la protection hermétique de la cartouche de nettoyage.

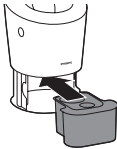

- 5 Placez la cartouche de nettoyage dans le système SmartClean.



- 6 Tout en maintenant le système SmartClean d'une main, abaissez doucement sa partie supérieure jusqu'à ce que vous entendiez un clic.

Utilisation du système SmartClean

Remarque : Si vous utilisez le rasoir avec de la mousse à raser, du gel à raser ou des produits avant-rasage, rincez brièvement le rasoir à l'eau chaude avant de le nettoyer dans le système SmartClean.



Attention : Veillez toujours à évacuer l'excès d'eau du rasoir avant de l'installer dans le système SmartClean.

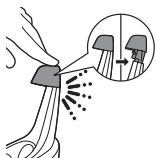

- 1 Appuyez sur le capuchon du système SmartClean pour l'ouvrir et placer le rasoir sur le support (« clic »).

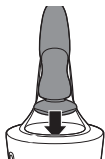

- 2 Tenez le rasoir à l'envers au-dessus du support. Assurez-vous que l'avant du rasoir est orienté vers le système SmartClean.

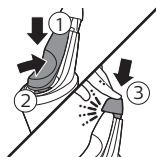

- 3 Placez le rasoir sur le support, inclinez-le vers l'arrière et appuyez sur le capuchon du système SmartClean pour connecter le rasoir (« clic »).

Le symbole de la batterie sur le système SmartClean commence à clignoter pour indiquer que le rasoir est en charge.



- 4 Appuyez sur le bouton marche/arrêt du système de nettoyage SmartClean pour démarrer le programme de nettoyage.

Pendant la phase de nettoyage, le symbole de nettoyage clignote. Lorsque la phase de nettoyage est terminée (après 10 minutes environ), le symbole de nettoyage s'allume de manière continue.

Puis, le symbole « Prêt à l'emploi » s'allume.

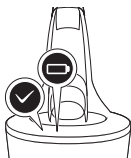

30 minutes après la fin du programme de nettoyage et de la charge, le système SmartClean s'éteint automatiquement.

Le symbole de la batterie s'allume également en continu pour indiquer que le rasoir est complètement chargé. La charge dure environ 1 heure.

- 5 Pour faire sécher le rasoir, vous pouvez le laisser dans le système SmartClean jusqu'au prochain rasage. Vous pouvez aussi retirer le rasoir du système SmartClean, le secouer pour éliminer l'excès de liquide, ouvrir l'unité de rasage et laisser sécher le rasoir. Appuyez sur le capuchon du système SmartClean pour l'ouvrir et retirer le rasoir du support (« clic »).

Remarque : Remarque : Si vous appuyez sur le bouton Marche/Arrêt du système SmartClean pendant le programme de nettoyage, le programme s'annule. Dans ce cas, le symbole de rinçage ou de séchage s'éteint.

Remarque : Remarque : Si vous débranchez le système SmartClean de son alimentation, le programme de nettoyage s'arrête.

Nettoyage en profondeur

- 1 Éteignez l'appareil.
- 2 Appuyez sur le bouton de déverrouillage pour ouvrir la tête de rasoir.
- 3 Retirez le support de la tête de rasoir de la partie inférieure de la tête de rasoir.

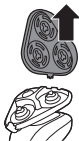

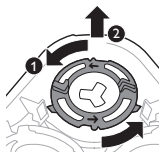

- 4 Tournez les anneaux de fixation dans le sens inverse des aiguilles d'une montre et retirez-les.

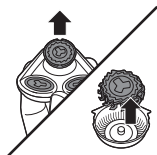

- 5 Retirez les têtes de rasage du support de tête de rasage. Chaque tête se compose d'une lame et d'une grille.

Remarque : Ne nettoyez qu'une lame et une grille à la fois, car elles sont assemblées par paires. Si, par erreur, vous placez une lame dans la mauvaise grille de rasage, plusieurs semaines peuvent être nécessaires avant de retrouver un rasage optimal.

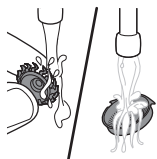

- 6 Nettoyez la lame et la grille en les passant sous l'eau du robinet.



- 7 Replacez la lame dans la grille.



- 8 Placez les têtes de rasoir dans le support de tête de rasoir.

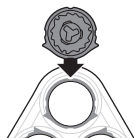

Remarque : Veillez à ce que les têtes de rasage s'encastrent parfaitement dans les encoches de leur support.

- 9** Remettez les anneaux de fixation en place sur le support de la tête de rasage et tournez-les dans le sens des aiguilles d'une montre (vous devez entendre un clic).

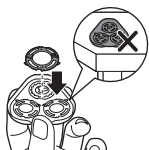

Remarque : Tenez le support de la tête de rasage dans la main lorsque vous réinsérez les têtes de rasage et remplacez les anneaux de fixation. Ne placez pas le support de la tête de rasage sur une surface lors de cette opération, car vous risqueriez de l'endommager.

- Chaque anneau de fixation est pourvu de deux encoches et de deux parties saillantes qui s'encastrent dans celles du support de la tête de rasage.

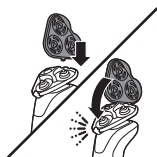
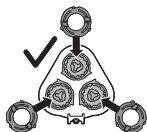

- 10** Réinsérez la charnière du support de la tête de rasage dans la fente de la tête de rasage. Fermez le support de la tête de rasage.

Nettoyage de l'accessoire barbe

Nettoyez l'accessoire barbe après chaque utilisation.

- 1** Retirez le sabot de l'accessoire barbe.

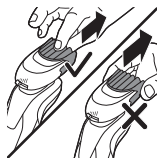

Remarque : Saisissez le sabot en son centre pour le retirer de l'accessoire pour la barbe. Ne tirez pas sur les côtés du sabot.



- 2 Ôtez les poils coupés du bloc tondeuse à l'eau tiède.
- 3 Ôtez les poils coupés du sabot.



- 4 Retirez le bloc tondeuse de l'accessoire barbe. En appuyant sur le bloc tondeuse pour le séparer de l'accessoire barbe, vous pouvez retirer les poils qui se sont accumulés à l'intérieur de l'accessoire barbe. Vous pouvez également rincer la partie inférieure du bloc tondeuse.

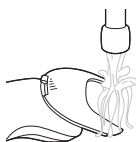

- 5 Ôtez les poils coupés de l'accessoire barbe.
- 6 Retirez l'excès d'eau en secouant l'accessoire barbe avec précaution, puis laissez le sabot, le bloc tondeuse et l'accessoire barbe sécher avant la prochaine utilisation.



- 7 Lorsque le bloc tondeuse est sec, fixez-le sur l'accessoire barbe.



- 8 Lorsque le sabot est sec, fixez-le sur l'accessoire barbe.
- 9 Pour des performances optimales, appliquez une goutte d'huile pour machine à coudre sur les dents de l'accessoire tous les six mois.

Nettoyage de l'accessoire tondeuse de précision

Ne séchez jamais l'accessoire tondeuse de précision à l'aide d'une serviette ou d'un

mouchoir, car vous risqueriez d'endommager les dents de tonte.

Nettoyez l'accessoire tondeuse de précision après chaque utilisation.

- 1 Après installation de la tondeuse de précision sur le rasoir, allumez l'appareil.
- 2 Rincez l'accessoire sous le robinet d'eau chaude.
- 3 Après le nettoyage, éteignez l'appareil.
- 4 Retirez l'excès d'eau en secouant l'accessoire, puis laissez-le sécher.

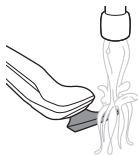

Pour des performances optimales, appliquez une goutte d'huile pour machine à coudre sur les dents de l'accessoire tous les six mois.

Nettoyage de l'accessoire tondeuse nez

Nettoyez l'accessoire tondeuse nez après chaque utilisation.

- 1 Assurez-vous que l'appareil est éteint.
- 2 Rincez le bloc tondeuse à l'eau chaude.
- 3 Allumez l'appareil et rincez à nouveau le bloc tondeuse pour éliminer les poils restants. Puis, éteignez à nouveau l'appareil.
- 4 Secouez l'accessoire tondeuse nez pour éliminer l'excès d'eau, puis laissez-le sécher.



Conseil : Pour des performances de rasage optimales, appliquez une goutte d'huile pour machine à coudre sur la tondeuse sous les six mois.

Remplacement

Remplacement des têtes de rasage



Pour garantir des performances de rasage optimales, nous vous recommandons de remplacer les têtes de rasoir tous les deux ans. Remplacez immédiatement les têtes de rasoir endommagées. Remplacez toujours les têtes de rasage par des têtes de rasage Philips d'origine ('Commande d'accessoires').

Rappel de remplacement

Le rappel de remplacement indique que les têtes de rasage doivent être remplacées. Le symbole de l'unité de rasage s'allume lorsque vous éteignez le rasoir.



- 1 Pour remplacer les têtes de rasage, retirez-les de leur support une à une. Consultez le chapitre « Nettoyage en profondeur » pour savoir comment retirer les anneaux de fixation et les têtes de rasage.
- 2 Pour réinitialiser le rappel de remplacement, maintenez le bouton marche/arrêt enfoncé pendant environ 7 secondes. Si vous ne réinitialisez pas le rappel de remplacement, le rasoir se réinitialise automatiquement après 9 séances de rasage.



Rangement



Remarque : Nous vous conseillons de laisser sécher le rasoir avant de le ranger dans sa housse.

Commande d'accessoires

Pour acheter des accessoires ou des pièces de rechange, consultez le site Web **www.philips.com/parts-and-accessories** ou rendez-vous chez votre revendeur Philips. Vous pouvez également contacter le Service Consommateurs Philips de votre pays (consultez le dépliant de garantie internationale pour obtenir les coordonnées).

Les accessoires suivants sont disponibles :

- Têtes de rasage Philips SH50
- Accessoire barbe Philips RQ111
- Tondeuse de précision
- Brosse de nettoyage Philips RQ575
- Bloc d'alimentation HQ8505

Remarque : La disponibilité des accessoires peut varier d'un pays à un autre.

Recyclage

- Lorsqu'il ne fonctionnera plus, ne jetez pas l'appareil avec les ordures ménagères. Déposez-le dans un endroit prévu à cet effet, où il pourra être recyclé. Vous contribuerez ainsi à la protection de l'environnement.
- Ce produit contient une batterie rechargeable intégrée qui ne doit pas être mise au rebut avec les déchets ménagers. Veuillez déposer votre produit dans un point de collecte agréé ou un centre de service après-vente Philips pour faire retirer la batterie rechargeable par un professionnel.

- Respectez les réglementations de votre pays concernant la collecte séparée des appareils électriques et électroniques et des piles rechargeables. La mise au rebut appropriée des piles permet de protéger l'environnement et la santé.

Retrait de la pile rechargeable

Ne retirez les batteries rechargeables que lorsque vous mettez l'appareil au rebut. Avant d'enlever les batteries, assurez-vous que l'appareil est débranché de la prise secteur et que les batteries sont complètement vides.

Respectez toutes les mesures de sécurité nécessaires lorsque vous utilisez des outils pour ouvrir l'appareil ou retirer la batterie rechargeable.

- 1 Vérifiez si des vis sont présentes à l'arrière de l'appareil. Si c'est le cas, enlevez-les..
- 2 Retirez le panneau arrière et/ou avant de l'appareil à l'aide d'un tournevis. Si nécessaire, retirez également toute vis et/ou pièce supplémentaire jusqu'à ce que le circuit imprimé et la batterie rechargeable soient visibles. Si certains fils doivent être coupés pour atteindre la batterie rechargeable, coupez-les uniquement un à la fois.
- 3 Retirez la batterie rechargeable.

Garantie et assistance

Si vous avez besoin d'une assistance ou d'informations supplémentaires, consultez le site Web www.philips.com/support ou lisez le dépliant sur la garantie internationale.

Limites de la garantie

Étant susceptibles de s'user, les têtes de rasoir (lames et grilles) ne sont pas couvertes par la garantie internationale.

Dépannage

Cette rubrique récapitule les problèmes les plus courants que vous pouvez rencontrer avec l'appareil. Si vous ne parvenez pas à résoudre le problème à l'aide des informations ci-dessous, rendez-vous sur le site **www.philips.com/support** et consultez la liste de questions fréquemment posées ou contactez le Service Consommateurs Philips de votre pays.

Rasoir

Problème	Cause possible	Solution
L'appareil ne fonctionne pas lorsque j'appuie sur le bouton marche/arrêt.	L'appareil est encore branché sur la prise secteur. Pour des raisons de sécurité, l'appareil est conçu pour une utilisation sans fil uniquement.	Débranchez l'appareil et appuyez sur le bouton marche/arrêt pour allumer l'appareil.
	La batterie rechargeable est vide.	Rechargez la batterie.
	Le verrouillage est activé.	Appuyez sur le bouton marche/arrêt pendant 3 secondes pour désactiver le verrouillage.

Problème	Cause possible	Solution
	La tête de rasoir est sale ou endommagée de sorte que le moteur ne peut pas fonctionner.	Nettoyez les têtes de rasage en profondeur (voir 'Nettoyage en profondeur') ou remplacez-les.
Les résultats de rasage ne sont pas aussi satisfaisants que d'habitude.	Les têtes de rasoir sont endommagées ou usées.	Remplacez les têtes de rasage.
	Des cheveux ou de la saleté obstruent les têtes de rasage.	Nettoyez les têtes de rasage normalement ou en profondeur (voir 'Nettoyage en profondeur').
J'ai remplacé les têtes de rasage, mais le rappel de remplacement continue de s'afficher.	Vous n'avez pas réinitialisé le rappel de remplacement.	Pour réinitialiser le rappel de remplacement, maintenez le bouton marche/arrêt enfoncé pendant plus de 7 secondes.
Un symbole de tête de rasage est apparu soudainement sur l'afficheur.	Ce symbole est le rappel de remplacement.	Remplacez les têtes de rasage.
De l'eau s'échappe du bas de l'appareil.	Pendant le nettoyage, de l'eau peut s'accumuler entre la partie interne et la coque externe de l'appareil.	Ce phénomène est normal et ne présente pas de danger, car toutes les pièces électroniques à l'intérieur de l'appareil sont protégées.

Système SmartClean

Problème	Cause possible	Solution
Le système de nettoyage SmartClean ne fonctionne pas lorsque j'appuie sur le bouton Marche/Arrêt.	Le système SmartClean n'est pas branché sur la prise secteur.	Enfoncez la petite fiche dans le système SmartClean, puis le bloc d'alimentation dans la prise secteur.
	La cartouche de nettoyage est vide. Le symbole de remplacement clignote pour indiquer que vous devez remplacer la cartouche de nettoyage.	Placez une nouvelle cartouche de nettoyage dans le système SmartClean.
Le rasoir n'est pas tout à fait propre après son nettoyage à l'aide du système SmartClean.	Vous n'avez pas installé correctement le rasoir sur le système de nettoyage SmartClean, aucune connexion électrique entre le système SmartClean et le rasoir ne peut donc être établie.	Appuyez sur le capuchon supérieur (clic) pour garantir une connexion adéquate entre le rasoir et le système SmartClean.
	La batterie du rasoir n'est pas suffisamment chargée.	Si la batterie du rasoir n'est pas suffisamment chargée, le système SmartClean peut ne pas fonctionner correctement. Le rasoir doit pouvoir s'allumer brièvement pendant la phase de rinçage. Chargez brièvement le rasoir avant de le nettoyer à l'aide du système SmartClean.

Problème	Cause possible	Solution
	La cartouche de nettoyage doit être remplacée.	Veillez remplacer la cartouche de nettoyage.
	Vous avez utilisé un liquide de nettoyage autre que le liquide de la cartouche de nettoyage Philips.	Utilisez uniquement une cartouche de nettoyage Philips d'origine.
	L'orifice d'évacuation de la cartouche de nettoyage est obstrué.	Retirez la cartouche du système SmartClean et poussez les poils en bas de l'évacuation à l'aide d'un cure-dents.
Le rasoir n'est pas entièrement chargé après la charge à l'aide du système SmartClean.	Vous n'avez pas installé correctement le rasoir sur le système de nettoyage SmartClean, aucune connexion électrique entre le système SmartClean et le rasoir ne peut donc être établie.	Appuyez sur le capuchon supérieur (clic) pour garantir une connexion adéquate entre le rasoir et le système SmartClean.

Algemene beschrijving (afb. 1)

- 1 Beschermkapje voor neustrimmerhulpstuk (alleen S6650)
- 2 Opklikbaar neustrimmerhulpstuk (alleen S6650)
- 3 Kam voor baardstylerhulpstuk (alleen S6640)
- 4 Opklikbaar baardstylerhulpstuk (alleen S6640)
- 5 Lengte-instellingen (alleen S6640)
- 6 Opklikbaar precisietrimmerhulpstuk (alleen S6680, S6650, S6630, S6620, S6610)
- 7 Opklikbare scheerunit
- 8 Scheerhoofdhouderontgrendelknop
- 9 Aan-uitknop
- 10 Bewakingmodus, knop
- 11 Schoonmaakherinnering
- 12 Vervangingsherinnering
- 13 Reisvergrendelingsymbool
- 14 Symbool voor loskoppelen voor gebruik
- 15 Oplaadlampje
- 16 Aansluiting voor kleine stekker
- 17 Aan-uitknop (alleen S6680)
- 18 Vervangingssymbool (alleen S6680)
- 19 Spoelensymbool (alleen S6680)
- 20 Gereed-symbool (alleen S6680)
- 21 Batterijpictogram (alleen S6680)
- 22 Kap van SmartClean-systeem (alleen S6680)
- 23 SmartClean-systeem (alleen S6680)
- 24 Reinigingscartridge voor het SmartClean-systeem (alleen S6680)
- 25 Voedingseenheid
- 26 Kleine stekker
- 27 Reinigingsborsteltje
- 28 Etui

De meegeleverde accessoires kunnen per product verschillen. Op de doos wordt aangegeven welke accessoires bij het apparaat worden geleverd.

Introductie

Gefeliciteerd met uw aankoop en welkom bij Philips! Registreer uw product op www.philips.com/welcome om optimaal gebruik te kunnen maken van de door Philips geboden ondersteuning.

Lees deze gebruiksaanwijzing door, want deze bevat informatie over de kenmerken van dit scheerapparaat en een aantal tips om het scheren gemakkelijker en prettiger te maken.

Belangrijke veiligheidsinformatie

Lees deze belangrijke informatie zorgvuldig door voordat u het apparaat gaat gebruiken en bewaar de informatie om de aanwijzingen later opnieuw te kunnen raadplegen.

Gevaar



- Houd de voedingsunit droog.

Waarschuwing

- Gebruik alleen de afneembare voedingsunit (HQ8505) die met het apparaat is meegeleverd, om de batterij op te laden.
- De voedingsunit bevat een transformator. Knip de voedingsunit niet af om deze te vervangen door een andere stekker. Dit leidt tot een gevaarlijke situatie.

- Dit apparaat kan worden gebruikt door kinderen vanaf 8 jaar en door personen met verminderde lichamelijke, zintuiglijke of geestelijke capaciteiten of weinig ervaring en kennis, mits zij onder toezicht staan of instructies hebben gekregen voor veilig gebruik van het apparaat en mits zij begrijpen welke gevaren het gebruik met zich mee kan brengen. Kinderen mogen niet met het apparaat spelen. Kinderen mogen het apparaat niet reinigen en geen gebruikersonderhoud uitvoeren zonder toezicht.
- Haal altijd de powerplug uit het stopcontact en trek het apparaatstekkertje uit het scheerapparaat voordat u het scheerapparaat onder de kraan schoonspoelt.
- Controleer het apparaat altijd voordat u het gebruikt. Gebruik het apparaat niet als het beschadigd is, aangezien dit verwondingen kan veroorzaken. Vervang een beschadigd onderdeel altijd door een onderdeel van het oorspronkelijke type.
- Dit apparaat bevat batterijen die niet vervangbaar zijn.
- Probeer het apparaat niet te openen om de herlaadbare batterij te vervangen.

Let op



- Dompel het reinigingssysteem en de oplaadvoet nooit in water en spoel ze ook niet af onder de kraan.
- Gebruik nooit water met een temperatuur hoger dan 60 °C om het scheerapparaat schoon te spoelen.
- Gebruik dit apparaat alleen voor het beoogde doeleinde zoals beschreven in de gebruiksaanwijzing.

- Om hygiënische redenen dient het apparaat slechts door één persoon te worden gebruikt.
- Gebruik nooit perslucht, schuursponzen, schurende schoonmaakmiddelen of agressieve vloeistoffen zoals benzine of aceton om het apparaat schoon te maken.
- Als het scheerapparaat wordt geleverd met een reinigingssysteem, gebruik dan altijd de originele Philips-reinigingsvloeistof (cartridge of fles, afhankelijk van het type reinigingssysteem).
- Plaats het reinigingssysteem altijd op een stabiele, vlakke en horizontale ondergrond om lekken te voorkomen.
- Als uw reinigingssysteem een reinigingscartridge gebruikt, zorg er dan altijd voor dat het vakje voor de cartridge is gesloten voordat u het reinigingssysteem gebruikt om het scheerapparaat schoon te maken of op te laden.
- Verplaats het reinigingssysteem niet wanneer het klaar is voor gebruik, om lekken van reinigingsvloeistof te voorkomen.
- Wanneer u het scheerapparaat schoonspoelt, kan er water uit de adapter aan de onderkant van het scheerapparaat druppen. Dit is normaal en niet gevaarlijk omdat alle elektronica in een waterdichte voedingsunit in het scheerapparaat zitten.
- Gebruik de voedingsunit niet in of in de buurt van stopcontacten waar een elektrische luchtverfrisser in zit. Dit kan de voedingsunit onherstelbaar beschadigen.

Elektromagnetische velden (EMV)

Dit Philips-apparaat voldoet aan alle toepasselijke richtlijnen en voorschriften met betrekking tot blootstelling aan elektromagnetische velden.

Algemeen



- Dit scheerapparaat is waterdicht. Dit betekent dat het in bad of onder de douche kan worden gebruikt en onder de kraan kan worden gereinigd. Het scheerapparaat kan derhalve om veiligheidsredenen alleen snoerloos worden gebruikt.
- De voedingsunit is geschikt voor een netspanning tussen 100 en 240 volt.
- De voedingsunit zet 100-240 volt om in een veilige laagspanning van minder dan 24 volt.

Het display

Opladen

Snel opladen: wanneer de batterij leeg is en u het scheerapparaat op een stopcontact aansluit, gaan de witte oplaadlampjes herhaaldelijk een voor een branden. Wanneer de batterij genoeg energie bevat voor één scheerbeurt, gaat het onderste witte oplaadlampje langzaam knipperen.



Tijdens het opladen van het scheerapparaat, knipperen alle lampjes en gaan daarna continu branden. Dit betekent dat de batterij volledig is opgeladen.

Batterij volledig opgeladen



Wanneer de batterij volledig is opgeladen, branden alle lampjes van de batterijladingsindicator onafgebroken wit.



Opmerking: Als u tijdens het opladen op de aan/uit-knop drukt, gaat het symbool 'loskoppelen voor gebruik' branden (zie "Loskoppelen voor gebruik'-herinnering').

Opmerking: Wanneer de batterij vol is, wordt het display na 30 minuten automatisch uitgeschakeld.

Batterij bijna leeg



Wanneer de batterij bijna leeg is, knippert het onderste oranje oplaadlampje. Op dat punt is het scheerapparaat is voldoende opgeladen voor één scheerbeurt.

Resterende batterijlading



De resterende batterijcapaciteit wordt aangegeven door het aantal continu brandende oplaadlampjes.

'Loskoppelen voor gebruik'-herinnering



Het symbool 'loskoppelen voor gebruik' knippert om u eraan te herinneren dat u het scheerapparaat eerst uit het stopcontact moet halen voordat u het kunt inschakelen.

Reisslot



U kunt het scheerapparaat vergrendelen als u het meeneemt op reis. Deze reisvergrendeling voorkomt dat het scheerapparaat per ongeluk wordt ingeschakeld.

Vervangingsherinnering



Voor maximale scheerprestaties adviseren wij u de scheerhoofden om de twee jaar te vervangen. Het scheerapparaat heeft een vervangingsherinnering die gaat knipperen om u eraan te herinneren de scheerkoppen te vervangen.

Opmerking: Nadat u de scheerhoofden hebt vervangen, moet u de vervangingsherinnering resetten door de aan/uit-knop 7 seconden ingedrukt te houden. Als u de vervangingsherinnering niet reset, dan wordt het systeem na deze 9 scheerbeurten automatisch gereset.

Schoonmaakherinnering



Voor een optimale prestaties (zie 'Schoonmaken en onderhoud') dient u het scheerapparaat na elk gebruik schoon te maken. Wanneer u het scheerapparaat uitschakelt, knippert de schoonmaakherinnering om u eraan te herinneren dat u het scheerapparaat moet schoonmaken.

Bewakingmodus



Deze instelling verlaagt de rotatiesnelheid van het scheerapparaat (zie 'Scheren met bewakingmodus').

Opladen

Laad het scheerapparaat op voordat u het voor de eerste keer gebruikt en wanneer het apparaat aangeeft dat de batterij bijna leeg is.

Opladen duurt maximaal 1 uur. Een volledig opgeladen scheerapparaat biedt een scheertijd tot 60 minuten.

Opmerking: Tijdens het opladen kunt u het scheerapparaat niet gebruiken.

Snel opladen

Na circa 3 minuten opladen, bevat het scheerapparaat voldoende stroom voor één scheerbeurt. Na het snel opladen van de batterij, gaat het onderste witte oplaadlampje langzaam knipperen.

Opladen met de voedingsunit



- 1 Zorg ervoor dat het scheerapparaat is uitgeschakeld.
- 2 Steek de kleine stekker in het scheerapparaat en steek de voedingsunit in het stopcontact.
Het display van het scheerapparaat geeft aan dat het scheerapparaat wordt opgeladen.
- 3 Haal de voedingsunit na het opladen uit het stopcontact en trek de kleine stekker uit het scheerapparaat.

Opladen in het SmartClean-systeem (alleen bepaalde typen)

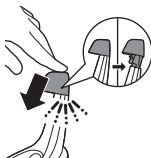
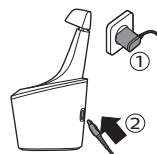

- 1 Steek de kleine stekker in de achterkant van het SmartClean-systeem.
- 2 Steek de voedingsunit in een stopcontact.
- 3 Druk op de SmartClean-systeemkap om deze te openen en het scheerapparaat in de houder te kunnen plaatsen ('klik').

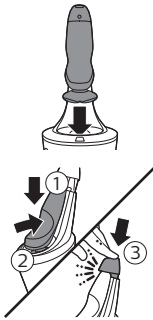

- 4 Houd het scheerapparaat ondersteboven boven de houder. Zorg ervoor dat de voorkant van het scheerapparaat in de richting van de SmartClean-systeemhouder wijst.
- 5 Plaats het scheerapparaat in de houder, kantel het scheerapparaat naar achteren en druk de SmartClean-systeemkap naar beneden om het scheerapparaat elektrisch verbinding te laten maken ('klik').

Het batterijsymbool knippert om aan te geven dat het scheerapparaat wordt opgeladen. Als de batterij volledig is opgeladen, brandt het batterijsymbool continu.

Het scheerapparaat gebruiken

Controleer altijd het scheerapparaat en alle accessoires voordat u ze gebruikt. Gebruik het scheerapparaat of een van de accessoires niet als deze beschadigd zijn, aangezien dit verwondingen kan veroorzaken. Vervang een beschadigd onderdeel altijd door een onderdeel van het oorspronkelijke type.

- Gebruik dit scheerapparaat alleen voor het beoogde huishoudelijke gebruik, zoals beschreven in deze gebruiksaanwijzing.
- Om hygiënische redenen dient het scheerapparaat slechts door één persoon te worden gebruikt.
- Het trimmen gaat gemakkelijker als de huid en het haar droog zijn.
- Plaats het SmartClean-systeem niet in de buurt van water en zorg ervoor dat het niet nat wordt.

Opmerking: Dit scheerapparaat is waterdicht. Dit betekent dat het in bad of onder de douche kan

worden gebruikt en onder de kraan kan worden gereinigd. Uit veiligheidsoverwegingen kan het scheerapparaat alleen snoerloos worden gebruikt.

Het scheerapparaat in- en uitschakelen

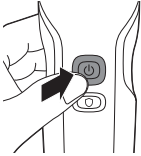

- 1 Druk één keer op de aan/uit-knop om het scheerapparaat in of uit te schakelen.

Het display licht enkele seconden op en toont de resterende batterijstatus.

Scheren

Huidaanpassingsperiode

Het kan zijn dat de eerste scheerbeurten niet het verwachte resultaat opleveren en dat uw huid zelfs licht geïrriteerd raakt. Dit is normaal. Uw huid en baard hebben tijd nodig om zich aan het nieuwe scheersysteem aan te passen. We raden u aan gedurende 3 weken regelmatig (ten minste 3 keer per week) en alleen met dit scheerapparaat te scheren, zodat uw huid kan wennen aan dit nieuwe apparaat.

Scheertips

Voor het beste resultaat en huidcomfort trimt u eerst uw baard als u zich 3 dagen of langer niet hebt geschoren.

Bewakingmodus

- Schakel de bewakingmodus in om de rotatiesnelheid van het scheerapparaat (zie 'Scheren met bewakingmodus') te verlagen.

Droog scheren

- 1 Schakel het scheerapparaat in.



- 2 Beweeg de scheerhoofden met ronddraaiende bewegingen over uw huid om alle haren die in verschillende richtingen groeien, mee te nemen. Oefen lichte druk uit voor een aangenaam en glad scheerresultaat.

Opmerking: Druk niet te hard, want dit kan huidirritatie veroorzaken.

- 3 Schakel het scheerapparaat na gebruik (zie 'Schoonmaken en onderhoud') uit en maak het schoon.

Nat scheren

Voor een aangenaamere scheerbeurt kunt u dit scheerapparaat ook op een nat gezicht gebruiken met scheerschuim of scheergel.

- 1 Maak uw huid nat met een beetje water.



- 2 Smeer scheerschuim of scheergel op uw huid.



- 3 Spoel de scheerunit af onder de kraan om ervoor te zorgen dat de scheerunit soepel over uw huid glijdt.
- 4 Schakel het scheerapparaat in.

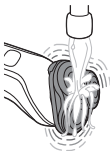



- 5 Beweeg de scheerhoofden met ronddraaiende bewegingen over uw huid om alle haren die in verschillende richtingen groeien, mee te nemen. Oefen lichte druk uit voor een aangenaam en glad scheerresultaat.

Opmerking: Druk niet te hard want dit kan huidirritatie veroorzaken.

Opmerking: Spoel de scheerunit regelmatig af onder de kraan om ervoor te zorgen dat deze soepel over uw huid blijft glijden.

- 6 Schakel het scheerapparaat na gebruik (zie 'Schoonmaken en onderhoud') uit en maak het schoon.
- 7 Droog uw gezicht af.

Opmerking: Zorg ervoor dat u alle schuim of scheergel van het scheerapparaat spoelt.

Scheren met bewakingmodus



- 1 Schakel het scheerapparaat in.
- 2 Druk eenmaal op de bewakingknop als u langzamer wilt scheren.
- 3 Beweeg de scheerhoofden met ronddraaiende bewegingen over uw huid om alle haren die in verschillende richtingen groeien, mee te nemen. Oefen lichte druk uit voor een aangenaam en glad scheerresultaat.
- 4 Schakel de bewakingmodus uit door eenmaal op de bewakingknop te drukken.

Opmerking: Het scheerapparaat gaat automatisch op normale snelheid scheren wanneer u het opnieuw inschakelt.

Het opklikbare hulpstuk gebruiken

Opklikbare hulpstukken verwijderen of bevestigen

- 1 Zorg ervoor dat het scheerapparaat is uitgeschakeld.
- 2 Trek het hulpstuk recht van het apparaat.

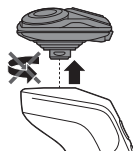

Opmerking: Draai het hulpstuk niet terwijl u het van het apparaat trekt.

- 3 Plaats het lipje van het hulpstuk in de sleuf aan de bovenkant van het apparaat. Druk het hulpstuk vervolgens omlaag en bevestig het hulpstuk op het apparaat ('klik').



De precisietrimmer gebruiken (alleen bepaalde typen)

U kunt het precisietrimmerhulpstuk gebruiken voor het bijwerken van uw baard, bakkebaarden en snor.

- 1 Bevestig het hulpstuk op het apparaat ('klik').
- 2 Schakel het apparaat in.



- 3 Houd de precisietrimmer loodrecht op de huid en beweeg het naar beneden terwijl u zachte druk uitoefent.
- 4 Schakel het apparaat uit en maak het hulpstuk schoon na gebruik.

De baardstyler met de kam gebruiken (alleen bepaalde typen)

U kunt de baardstyler met daarop de kam bevestigd gebruiken om uw baard te stylen met een vaste lengtestand of met verschillende lengtestanden. U kunt het hulpstuk ook gebruiken om langere haren te trimmen voordat u zich gaat scheren, voor een aangenaamere scheerbeurt.

De lengtestanden op de baardstyler komen overeen met de lengte van het haar na het knippen en lopen uiteen van 1 tot 5 mm.

1 Bevestig het hulpstuk op het apparaat ('klik').



2 Schuif de kam recht in de geleidegroeven aan beide zijden van het baardstylerhulpstuk ('klik').



3 Druk op de lengteknop en duw deze naar links of rechts om de gewenste haarlengtestand te kiezen.

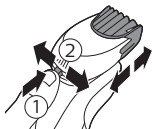

4 Schakel het apparaat in.

5 Beweeg het apparaat met lichte druk omhoog. Zorg ervoor dat de voorkant van de kam goed in contact blijft met de huid.



6 Maak het hulpstuk na elk gebruik schoon.

Het baardstylerhulpstuk zonder de kam gebruiken

U kunt de baardstyler zonder de kam gebruiken om de contouren van uw baard, snor, bakkebaarden of neklijn bij te werken tot een lengte van 0,5 mm.

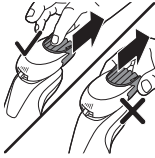

- 1 Trek de kam van het baardstylerhulpstuk.

Opmerking: Pak de kam in het midden vast en trek deze van het baardstylerhulpstuk. Trek niet aan de zijkanten van de kam.

- 2 Schakel het apparaat in.



- 3 Houd het baardstylerhulpstuk loodrecht op de huid en beweeg het apparaat met lichte druk naar beneden.
- 4 Maak het hulpstuk na elk gebruik schoon.

De trimmer voor neus-/oorhaar gebruiken (alleen bepaalde typen)

U kunt de trimmer voor neus-/oorhaar gebruiken om uw neushaar en oorhaar bij te werken.

Neushaar trimmen

Zorg ervoor dat uw neusgaten schoon zijn voor u begint met trimmen.

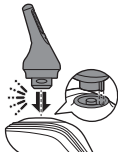

- 1 Bevestig het hulpstuk op het apparaat ('klik').
- 2 Schakel het apparaat in.
- 3 Steek het hulpstuk voorzichtig in een van uw neusgaten.

Steek het hulpstuk niet verder dan 0,5 cm in uw neusgat.



- 4 Draai het hulpstuk langzaam rond om alle ongewenste haren uit uw neusgat te verwijderen.
- 5 Maak het hulpstuk na elk gebruik schoon.

Oorhaar trimmen

Zorg ervoor dat uw buitenste gehoorkanalen schoon zijn en vrij van oorsmeer.

- 1 Bevestig het hulpstuk op het apparaat ('klik').
- 2 Schakel het apparaat in.
- 3 Beweeg het hulpstuk langzaam langs de rand van het oor om haren die buiten de rand uitsteken te verwijderen.
- 4 Steek het hulpstuk in het buitenste gehoorkanaal.

Steek het hulpstuk niet verder dan 0,5 cm in het gehoorkanaal, omdat dit tot beschadiging van het trommelvlies kan leiden.



- 5 Draai het hulpstuk langzaam rond om alle ongewenste haren uit uw gehoorkanaal te verwijderen.
- 6 Maak het hulpstuk na elk gebruik schoon.

Reisvergrendeling

U kunt het scheerapparaat vergrendelen wanneer u op reis gaat. Reisvergrendeling voorkomt dat het scheerapparaat per ongeluk wordt ingeschakeld.

Reisvergrendeling activeren

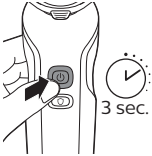

- 1 Houd de aan/uit-knop 3 seconden ingedrukt als u de reisvergrendelingmodus wilt gebruiken.



Terwijl u de reisvergrendeling activeert, lichten de lampjes op het display kort op en hoort u een kort geluidssignaal. Wanneer de reisvergrendeling is geactiveerd, knippert het reisvergrendelingsymbool.

De reisvergrendeling deactiveren



- 1 Druk 3 seconden op de aan/uitknop. Terwijl u de reisvergrendeling deactiveert, lichten de lampjes op het display kort op en hoort u een kort geluidssignaal. Het scheerapparaat wordt ingeschakeld en is nu weer klaar voor gebruik.

Opmerking: Na het aansluiten op een stopcontact wordt het scheerapparaat automatisch ontgrendeld.

Schoonmaken en onderhoud

Het scheerapparaat onder de kraan schoonmaken

Voor een optimaal resultaat dient u het scheerapparaat na elke scheerbeurt te schoonmaken.

Let op: Wees voorzichtig met warm water. Controleer altijd of het water niet te warm is om te voorkomen dat u uw handen verbrandt.

Droog de scheerunit nooit met een handdoek of een papieren doekje omdat de scheerhoofden hierdoor beschadigd kunnen raken.

Wanneer u de scheerunit schoonspoelt, kan er water uit de basis van het apparaat druppelen. Dit is normaal.



- 1 Schakel het scheerapparaat in.
- 2 Spoel de scheerunit onder een warme kraan af.
U kunt de scheerunit ook met het bijgeleverde schoonmaakborsteltje poetsen.



- 3 Schakel het scheerapparaat uit. Druk op de ontgrendelknop om de scheerunit te openen.



- 4 Spoel de haarkamer af onder de kraan.
U kunt de scheerunit ook met het bijgeleverde schoonmaakborsteltje poetsen.



- 5 Spoel de scheerhoofdhouder schoon onder een warme kraan.
- 6 Schud het resterende water er voorzichtig vanaf en laat de scheerhoofdhouder volledig opdrogen.



- 7 Sluit de scheerhoofdhouder ('klik').

Het scheerapparaat schoonmaken in het SmartClean-systeem (alleen bepaalde typen)

Houd reinigingscartridges buiten het bereik van kinderen. Niet bedoeld voor consumptie. Vermijd contact met de ogen. Bij oogcontact grondig spoelen met koud water. Bij aanhoudende oogirritatie dient u een arts te raadplegen.

- Gebruik voor het opladen of reinigen van het scheerapparaat alleen het SmartClean-systeem en de reinigingscartridge die zijn meegeleverd.
- Vervang de reinigingscartridge elke drie maanden voor optimale reiniging.
- Andere Philips-scheerapparaten werken mogelijk niet met dit SmartClean-systeem.
- Stel de reinigingsvloeistof niet bloot aan direct zonlicht om verdamping te voorkomen.
- Het SmartClean-systeem reinigt grondig, maar desinfecteert uw scheerapparaat niet. Laat uw scheerapparaat daarom niet door anderen gebruiken.
- Plaats het SmartClean-systeem altijd op een stabiele, vlakke en vochtbestendige ondergrond om lekken te voorkomen. Zorg ervoor dat u het SmartClean-systeem niet kantelt of verplaatst wanneer het klaar is voor gebruik.
- Gebruik dit product alleen voor het beoogde huishoudelijke gebruik, zoals beschreven in deze gebruiksaanwijzing.

Het SmartClean-systeem klaarmaken voor gebruik

Let op: Kantel het SmartClean-systeem niet, anders kan het gaan lekken.

Opmerking: Houd het SmartClean-systeem vast terwijl u het klaarmaakt voor gebruik.

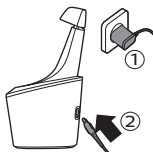
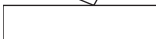

1 Steek de kleine stekker in de achterkant van het SmartClean-systeem.

2 Steek de adapter in het stopcontact.

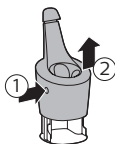

3 Terwijl u het SmartClean-systeem met één hand vasthoudt, drukt u op de knop aan de zijkant van het SmartClean-systeem en tilt u het bovenste deel van het SmartClean-systeem op.

4 Trek het zegel van de reinigingscartridge.

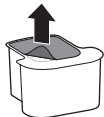

5 Plaats de reinigingscartridge in het SmartClean-systeem.

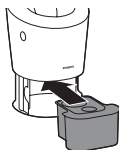

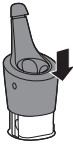

- 6 Terwijl u het SmartClean-systeem met één hand vasthoudt, duwt u het bovenste deel van het SmartClean-systeem voorzichtig naar achteren ('klik').



Het SmartClean-systeem gebruiken

Opmerking: Als u het scheerapparaat met scheerschuim, scheergel of andere scheerproducten gebruikt, raden we u aan het scheerapparaat af te spoelen onder de warme kraan voordat u het in het SmartClean-systeem schoonmaakt.

Let op: Schud overtollig water van het scheerapparaat voordat u het in het SmartClean-systeem plaatst.

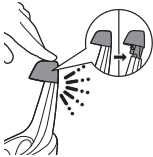

- 1 Druk op de SmartClean-systeemkap om deze te openen en het scheerapparaat in de houder te kunnen plaatsen ('klik').

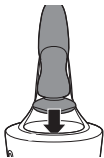

- 2 Houd het scheerapparaat ondersteboven boven de houder. Zorg ervoor dat de voorkant van het scheerapparaat in de richting van de SmartClean-systeemhouder wijst.

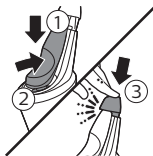

- 3 Plaats het scheerapparaat in de houder, kantel het scheerapparaat naar achteren en druk de SmartClean-systeemkap naar beneden om het scheerapparaat elektrisch verbinding te laten maken ('klik').

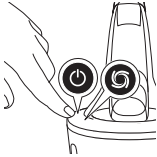

- Het batterijsymbool op het SmartClean-systeem begint te knipperen om aan te geven dat het scheerapparaat wordt opgeladen.
- 4** Druk op de aan-uitknop van het SmartClean-systeem om het reinigingsprogramma te starten.

Tijdens de spoelfase knippert het spoelcyclussymbool. Als de spoelfase is voltooid (na circa 10 minuten), gaat het spoelsymbool onafgebroken branden.

Vervolgens blijft het gereed-symbool continu branden.

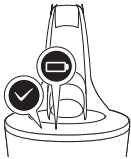

30 minuten nadat het reinigingsprogramma en het opladen zijn voltooid, wordt het SmartClean-systeem automatisch uitgeschakeld.

Het batterijsymbool brandt onafgebroken om aan te geven dat het scheerapparaat volledig is opgeladen. Opladen duurt ongeveer 1 uur.

- 5** U kunt het scheerapparaat drogen door deze tot uw volgende scheerbeurt in het SmartClean-systeem te laten. U kunt ook het scheerapparaat uit het SmartClean-systeem verwijderen, overtollig water afschudden, de scheerunit openen en het scheerapparaat aan de lucht laten drogen. Druk op de SmartClean-systeemkap om deze te openen en het scheerapparaat uit de houder te verwijderen ('klik').

Opmerking: Opmerking: Als u tijdens het reinigingsprogramma op de aan/uit-knop van het SmartClean-systeem drukt, wordt het programma gestopt. In dit geval gaat het reinigings- of droogsymbool uit.

Opmerking: Opmerking: Als u de stekker van het SmartClean-systeem uit het stopcontact trekt, stopt het reinigingsprogramma.

Grondig schoonmaken

- 1 Schakel het apparaat uit.
- 2 Druk op de ontgrendelknop om de scheerunit te openen.



- 3 Trek de scheerhoofdhouder van het onderste deel van de scheerunit.



- 4 Draai de borgringen linksom en verwijder ze.

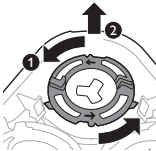

- 5 Verwijder de scheerhoofden van de scheerhoofdhouder. Elk scheerhoofd bestaat uit een mesje en een kapje.

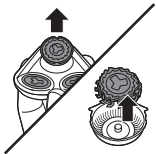

Opmerking: Maak één mesje en kapje per keer schoon, aangezien ze precies bij elkaar passen. Als u per ongeluk een mesje in het verkeerde scheerkapje plaatst, kan het een aantal weken duren voordat het apparaat weer optimaal scheert.

162 Nederlands

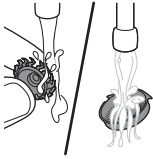

- 6** Maak het mesje en het kapje schoon onder de kraan.



- 7** Plaats het mes terug in het kapje.

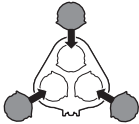

- 8** Plaats de scheerhoofden in de scheerhoofdhouder.



Opmerking: Zorg dat de uitsteeksels van de scheerhoofden precies in de uitsparingen in de scheerhoofdhouder passen.

- 9** Plaats de borgringen terug op de scheerhoofdhouder en draai ze rechtsonder ('klik').

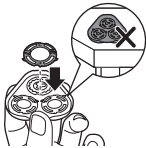

Opmerking: Houd de scheerhoofdhouder vast terwijl u de scheerhoofden terugplaatst en plaats de borgringen terug. Plaats de scheerhoofdhouder niet op een oppervlak wanneer u de borgringen terugplaatst, omdat dit schade kan veroorzaken.

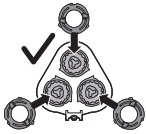

- Elke borgring heeft twee uitsparingen en twee uitsteeksels die precies in de uitsteeksels en uitsparingen in de scheerhoofdhouder passen.

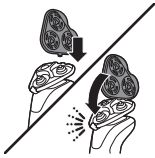

- 10 Plaats het scharnier van de scheerhoofdhouder in de sleuf van de scheerunit. Sluit de scheerhoofdhouder.

Het baardstylerhulpstuk schoonmaken

Maak de baardstyler na elk gebruik schoon.

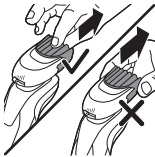

- 1 Trek de kam van het baardstylerhulpstuk.

Opmerking: Pak de kam in het midden vast en trek deze van het baardstylerhulpstuk. Trek niet aan de zijkanten van de kam.

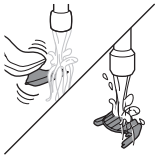

- 2 Spoel afgeknipte haartjes op het knipelement af met lauwwarm water.
- 3 Spoel de haartjes van de kam.



- 4 Verwijder het knipelement van de baardstyler. Verwijder het knipelement van de baardstyler om alle haren verwijderen die zich in de baardstyler hebben opgehoopt. U kunt ook de onderkant van het knipelement schoonspoelen.

164 Nederlands

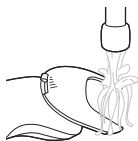

- 5 Spoel de haartjes uit de baardstyler.
- 6 Schud het resterende water er voorzichtig vanaf en laat de kam, het knipelement en de baardstyler aan de lucht drogen voordat u ze weer gebruikt.

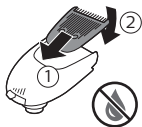

- 7 Bevestig het droge knipelement op de baardstyler.



- 8 Bevestig de droge kam op de baardstyler.
- 9 Smeer de tanden van het hulpstuk om de zes maanden met een druppeltje naaimachineolie voor een optimaal resultaat.

Precisietrimmerhulpstuk schoonmaken

Droog de precisietrimmer nooit met een handdoek of een papieren doekje; dit kan de tanden van de trimmer beschadigen.

Maak de precisietrimmer na gebruik altijd schoon.

- 1 Schakel het apparaat in met het trimmerhulpstuk erop bevestigd.
- 2 Spoel het hulpstuk onder een warme kraan af.
- 3 Schakel het apparaat uit, nadat u het hebt schoongemaakt.
- 4 Schud het resterende water er voorzichtig vanaf en laat het hulpstuk volledig opdrogen.

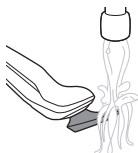

Smeer de tanden van het hulpstuk om de zes maanden met een druppeltje naaimachineolie voor een optimaal resultaat.

Het neustrimmerhulpstuk schoonmaken



Maak het neustrimmerhulpstuk na elk gebruik schoon.

- 1 Zorg ervoor dat het apparaat is uitgeschakeld.
- 2 Spoel het knipelement schoon met heet water.
- 3 Schakel het apparaat in en spoel het knipelement nogmaals af om eventuele achtergebleven haren te verwijderen. Schakel het apparaat vervolgens weer uit.
- 4 Schud het resterende water er voorzichtig vanaf en laat de neustrimmer drogen.

Tip: Smeer de tanden van de trimmer om de zes maanden met een druppeltje naaimachineolie voor een optimaal resultaat.

Vervanging

Scheerhoofden vervangen



Voor een optimaal scheerresultaat adviseren wij u de scheerhoofden om de twee jaar te vervangen. Als een scheerhoofd beschadigd is, moet het onmiddellijk worden vervangen. Vervang de scheerhoofden altijd door originele Philips-scheerhoofden ('Accessoires bestellen').

Vervangingsherinnering

De vervangingsherinnering geeft aan dat de scheerkoppen moeten worden vervangen. Het scheerunitsymbool gaat branden wanneer u het scheerapparaat uitschakelt.



- 1 Als u de scheerhoofden wilt vervangen, verwijdert u deze een voor een uit de scheerhoofdhouder. Zie het hoofdstuk 'Grondig schoonmaken' voor instructies voor het verwijderen van de borgringen en scheerhoofden.



- 2 Als u de vervangingsherinnering wilt resetten, houdt u de aan-uitknop circa 7 seconden ingedrukt. Als u de vervangingsherinnering niet reset, dan wordt het systeem na deze 9 scheerbeurten automatisch gereset.

Opbergen



Opmerking: We raden u aan het apparaat te laten drogen voordat u het opbergt in het etui.

Accessoires bestellen

Ga voor accessoires of reserveonderdelen naar www.philips.com/parts-and-accessories of uw Philips-dealer. U kunt ook contact opnemen met het Philips Consumer Care Centrum in uw land (zie de meegeleverde internationale garantieverklaring voor contactgegevens).

De volgende accessoires zijn verkrijgbaar:

- SH50 Philips-scheerhoofden
- RQ111 Philips-baardstyler
- Precisietrimmer
- RQ575 Philips-reinigingsborstel
- HQ8505-voedingsunit

Opmerking: De beschikbaarheid van de accessoires kan per land verschillen.

Recyclen

- Gooi het product aan het einde van zijn levensduur niet weg met het normale huisvuil, maar lever het in op een door de overheid aangewezen inzamelpunt om het te laten recyclen. Op die manier levert u een bijdrage aan een schonere leefomgeving.
- Dit product bevat een ingebouwde batterij die niet samen met het gewone huishoudelijke afval mag worden weggegooid. Lever uw product in bij een officieel inzamelpunt of een Philips servicecentrum, waar de oplaadbare batterij deskundig wordt verwijderd.
- Volg de in uw land geldende regels voor de gescheiden inzameling van elektrische en elektronische producten en batterijen. Als u oude producten correct verwijdert, voorkomt u negatieve gevolgen voor het milieu en de volksgezondheid.

De oplaadbare batterij verwijderen

Verwijder de oplaadbare batterijen alleen wanneer u het apparaat weggooit. Haal de stekker van het apparaat uit het stopcontact en zorg dat de oplaadbare batterijen helemaal leeg zijn voordat u deze verwijdert.

Neem de benodigde voorzorgsmaatregelen wanneer u gereedschap hanteert om het apparaat te openen en wanneer u de oplaadbare batterij verwijdert.

- 1 Controleer of er zich schroeven aan de achterzijde van het apparaat bevinden. Verwijder deze als dat het geval is..

- 2 Verwijder het achter- en/of voorpaneel van het apparaat met een schroevendraaier. Verwijder indien nodig extra schroeven en/of onderdelen totdat u de printplaat met de oplaadbare batterij ziet. Als er draden doorgeknipt moeten worden om bij de oplaadbare batterij te komen, knip deze dan een voor een door.
- 3 Verwijder de oplaadbare batterij.

Garantie en ondersteuning

Hebt u informatie of ondersteuning nodig, ga dan naar **www.philips.com/support** of lees de internationale garantieverklaring.

Garantiebeperkingen

De scheerhoofden (mesjes en kapjes) vallen niet onder de voorwaarden van de internationale garantie omdat deze onderhevig zijn aan slijtage.

Problemen oplossen

In dit hoofdstuk worden in het kort de meest voorkomende problemen behandeld die zich kunnen voordoen tijdens het gebruik van het apparaat. Als u het probleem niet kunt oplossen met behulp van de onderstaande informatie, gaat u naar **www.philips.com/support** voor een lijst met veelgestelde vragen of neemt u contact op met het Consumer Care Center in uw land.

Scheerapparaat

Probleem	Mogelijke oorzaak	Oplossing
Het apparaat werkt niet als ik op de aan-uitknop druk.	Het apparaat is nog op het stopcontact aangesloten. Het apparaat kan om veiligheidsredenen alleen snoerloos worden gebruikt.	Haal de stekker uit het stopcontact en druk op de aan-uitknop om het apparaat in te schakelen.
	De oplaadbare batterij is leeg.	Laad de batterij op.
	De reisvergrendeling is geactiveerd.	Houd de aan-uitknop 3 seconden ingedrukt om de reisvergrendeling te deactiveren.
	De scheerunit is zodanig vervuild of beschadigd dat de motor niet meer kan draaien.	Maak de scheerhoofden grondig (zie 'Grondig schoonmaken') schoon of vervang ze.
Het apparaat schert minder goed dan voorheen.	De scheerhoofden zijn beschadigd of versleten.	Vervang de scheerkoppen.
	De scheerhoofden worden geblokkeerd door haren of vuil.	Maak de scheerhoofden op de normale manier schoon of reinig ze grondig (zie 'Grondig schoonmaken').
Ik heb de scheerkoppen vervangen maar de vervangingsherinnering wordt nog steeds weergegeven.	U hebt de vervangingsherinnering niet gereset.	Als u de vervangingsherinnering wilt resetten, houdt u de aan/uit-knop langer dan 7 seconden ingedrukt.

170 Nederlands

Probleem	Mogelijke oorzaak	Oplossing
Er wordt plotseling een scheerhoofdsymbool weergegeven op het display.	Dit symbool is de vervangingsherinnering.	Vervang de scheerkoppen.
Er lekt water uit de onderkant van het apparaat.	Tijdens het schoonmaken kan er water tussen de binnen- en buitenkant van het apparaat komen.	Dit is normaal en niet gevaarlijk, aangezien alle elektrische onderdelen zich in een waterdichte voedingseenheid in het apparaat bevinden.

SmartClean-systeem

Probleem	Mogelijke oorzaak	Oplossing
Het SmartClean-systeem werkt niet als ik op de aan/uit-knop druk.	Het SmartClean-systeem is niet op het stopcontact aangesloten.	Steek de kleine stekker in het SmartClean-systeem en steek de voedingsunit in het stopcontact.
	De reinigingscartridge is leeg. Het vervangingssymbool knippert om aan te geven dat u de reinigingscartridge moet vervangen.	Plaats een nieuwe reinigingscartridge in het SmartClean-systeem.

Probleem	Mogelijke oorzaak	Oplossing
Het scheerapparaat is niet helemaal schoon nadat ik het heb schoongemaakt met het SmartClean-systeem.	U hebt het scheerapparaat niet goed in het SmartClean-systeem geplaatst, zodat er geen elektrische verbinding tussen het SmartClean-systeem en het scheerapparaat is.	Druk de bovenkap naar beneden ('klik') voor een goede verbinding tussen het scheerapparaat en het SmartClean-systeem.
	De batterij van het scheerapparaat is niet voldoende opgeladen.	Als de batterij van het scheerapparaat onvoldoende is opgeladen, werkt het SmartClean-systeem mogelijk niet goed. Het scheerapparaat moet tijdens de spoelfase kortstondig kunnen worden ingeschakeld. Laat het scheerapparaat korte tijd op voordat u het SmartClean-systeem voor het schoonmaken van uw scheerapparaat gebruikt.
	De reinigingscartridge moet worden vervangen.	Vervang de reinigingscartridge.
	U hebt een andere reinigingsvloeistof gebruikt dan de originele reinigingscartridge van Philips.	Gebruik alleen de originele reinigingscartridge van Philips.

Probleem	Mogelijke oorzaak	Oplossing
	Het gat van de afvoer van de reinigingscartridge is verstopt.	Verwijder de reinigingscartridge uit het SmartClean-systeem en duw de haren met een tandenstoker omlaag.
Het scheerapparaat is na het opladen in het SmartClean-systeem niet volledig opgeladen.	U hebt het scheerapparaat niet goed in het SmartClean-systeem geplaatst, zodat er geen elektrische verbinding tussen het SmartClean-systeem en het scheerapparaat is.	Druk de bovenkap naar beneden ('klik') voor een goede verbinding tussen het scheerapparaat en het SmartClean-systeem.

구성품 명칭(그림 1)

- 1 코털 트리머 액세서리 보호 캡(S6650 모델만 해당)
- 2 클릭온 코털 트리머 액세서리(S6650 모델만 해당)
- 3 텍수염 스타일러용 빗(S6640 모델만 해당)
- 4 클릭온 텍수염 스타일러(S6640 모델만 해당)
- 5 길이 설정(S6640 모델만 해당)
- 6 클릭온 프리시전 트리머 액세서리(S6680, S6650, S6630, S6620, S6610 모델만 해당)
- 7 클릭온 셰이빙 유닛
- 8 셰이빙 헤드 홀더 열림 버튼
- 9 전원 버튼
- 10 보호 모드 버튼
- 11 세척 알림
- 12 교체 알림
- 13 여행용 잠금 표시등
- 14 사용 시 전원 코드 제거 표시등
- 15 배터리 충전 표시등
- 16 소형 플러그 콘센트
- 17 전원 버튼(S6680 모델만 해당)
- 18 교체 표시등(S6680 모델만 해당)
- 19 행균 표시등(S6680 모델만 해당)
- 20 준비 완료 표시등(S6680 모델만 해당)
- 21 배터리 모양 표시등(S6680 모델만 해당)
- 22 스마트클린 시스템 캡(S6680 모델만 해당)
- 23 스마트클린 시스템(S6680 모델만 해당)
- 24 스마트클린 시스템용 세척 카트리지(S6680 모델만 해당)
- 25 전원 공급 장치
- 26 전원 플러그
- 27 청소용 브러시
- 28 파우치

제공되는 액세서리는 제품에 따라 다를 수 있습니다.
보관함에 제품과 함께 제공된 액세서리가 있습니다.

소개

필립스 제품을 구입해 주셔서 감사합니다! 필립스가 드리는 지원 혜택을 최대한 누리시려면

www.philips.com/welcome에서 제품을 등록하십시오.

이 사용 설명서에는 이 면도기의 기능에 대한 정보뿐 아니라 보다 쉽고 즐겁게 면도할 수 있는 방법이 나와 있으므로 참고하시기 바랍니다.

중요 안전 정보

본 제품을 사용하기 전에 이 중요 정보를 주의 깊게 읽고 나중에 참조할 수 있도록 잘 보관하십시오.

주의



- 전원 공급 장치를 건조한 상태로 보관하십시오.

경고

- 배터리를 충전하려면 제품과 함께 제공된 분리형 전원 공급 장치(HQ8505)만 사용해야 합니다.
- 전원 공급 장치에는 변압기가 내장되어 있습니다. 위험할 수 있으므로, 다른 플러그로 교체하기 위해 전원 공급 장치를 잘라내지 마십시오.
- 8세 이상 어린이와 신체적인 감각 및 정신적인 능력이 떨어지거나 경험과 지식이 풍부하지 않은 성인이 이 제품을 사용하려면 제품 사용과 관련하여 안전하게 사용할 수 있도록 지시사항을 충분히 숙지한 사람의 도움을 받아야 합니다. 어린이가 제품을 가지고 놀지 않도록 하십시오. 보호 하에 있지 않은 어린이가 제품 청소 및 관리를 하도록 두어서는 안됩니다.
- 수돗물에 세척하기 전에 반드시 면도기의 플러그를 뽑으십시오.

- 사용하기 전에 제품을 항상 확인하십시오. 제품이 손상되었을 경우 부상을 초래할 수 있으므로 사용하지 마십시오. 손상된 부품은 반드시 정품으로 교체하여 사용하십시오.
- 본 제품에는 교체 불가형 배터리가 포함되어 있습니다.
- 제품을 열어 충전식 배터리를 교체하지 마십시오.

주의



- 세척 시스템 또는 충전대를 절대로 물에 담그거나 수돗물에 행구지 마십시오.
- 80° C보다 뜨거운 물로 면도기를 세척하지 마십시오.
- 사용 설명서에 나온 본래 용도로만 제품을 사용하십시오.
- 위생상 좋지 않으므로 이 제품을 타인과 함께 사용하지 마십시오.
- 제품을 세척할 때 압축 공기, 수세미, 연마성 세제나 휘발유, 아세톤과 같은 강력 세제를 사용하지 마십시오.
- 세척 시스템과 함께 제공된 면도기의 경우 항상 정품 필립스 세척액(세척 시스템에 따라 카트리리지 또는 병으로 형태가 다름)을 사용하십시오.
- 물이 새지 않도록 안정적이고 평평한 수평면에 세척 시스템을 두십시오.
- 카트리리지 형태의 세척액을 사용하는 세척 시스템의 경우 면도기를 세척 또는 충전하기 전에 항상 카트리리지 덮개가 닫혀 있는지 확인하십시오.
- 세척 시스템을 사용할 준비가 된 후에는 세척액이 누수되지 않도록 이동하지 마십시오.
- 면도기를 행굴 때 면도기 하단의 소켓에서 물이 떨어질 수 있습니다. 이러한 현상은 정상이며, 모든 전자부품은 면도기 내부에 밀봉되어 있으므로 위험하지 않습니다.
- 전원 공급 장치가 영구적으로 손상되는 것을 방지하려면 전기 공기 청정제가 사용되고 있는 벽면 콘센트를 통해 또는 그 근처에서 전원 공급 장치를 사용하지 마십시오.

EMF(전자기장)

이 Philips 제품은 EMF(전자기장) 노출과 관련된 모든 기준 및 규정을 준수합니다.

일반



- 본 면도기는 방수 처리되어 있습니다. 목욕이나 샤워 중에 사용하기에 적합하며 수돗물에 세척할 수 있습니다. 이에 따라 안전한 사용을 위해 본 면도기를 무선으로만 사용할 수 있습니다.
- 전원 공급 장치는 100 ~ 240V 범위의 전원에 적합합니다.
- 전원 공급 장치는 100-240V의 전압을 24V 미만의 안전한 저전압으로 변환해 줍니다.

디스플레이

배터리 충전 표시등

고속 충전: 배터리가 방전되어 면도기를 벽면 콘센트에 연결하면 배터리 충전 표시등이 차례로 반복해서 흰색으로 켜집니다. 1회 면도에 충분할 정도로 배터리가 충전되면 아래쪽 배터리 충전 표시등이 흰색으로 느리게 깜박이기 시작합니다. 면도기를 계속 충전하면 각 표시등이 깜박이다가 켜진 상태가 유지되며 배터리 충전 수준을 표시합니다.



배터리 완전 충전

배터리가 완전하게 충전되면 모든 배터리 충전 표시등이 흰색으로 켜진 상태로 유지됩니다.





참고: 면도기가 벽면 콘센트에 계속 연결된 상태에서 전원 버튼을 누르면 '사용 시 전원 코드 제거' 표시등이 켜집니다 (보기 '사용 시 전원 코드 제거' 알림).

참고: 배터리가 완전히 충전되면 30분 후 디스플레이가 자동으로 꺼집니다.

배터리 부족



배터리가 거의 방전되면 아래쪽 배터리 충전 표시등이 주황색으로 깜박입니다. 이때 배터리는 1회 면도에 충분할 정도로 충전된 상태입니다.

남은 배터리 충전량



남은 배터리 충전량은 켜져 있는 배터리 충전 표시등의 칸 수로 표시됩니다.

'사용 시 전원 코드 제거' 알림



'사용 시 전원 코드 제거' 알림이 깜박이며 전원을 켜기 전에 벽면 콘센트에서 면도기를 분리하도록 알립니다.

여행용 잠금 기능



여행 시 면도기가 실수로 켜지는 것을 방지하기 위해 면도기를 잠글 수 있습니다.

교체 알림



최고의 면도 효과를 위해서는 2년마다 셰이빙 헤드를 교체하는 것이 좋습니다. 면도기에는 깜박임을 통해 셰이빙 헤드 교체를 알리는 교체 알림 기능이 있습니다.

참고: 셰이빙 헤드를 교체한 후 전원 버튼을 7초 동안 눌러 교체 알림을 재설정해야 합니다. 교체 알림을 재설정하지 않으면 9회 면도 후 면도기가 자동으로 재설정됩니다.

세척 알림



최적의 성능 (보기 '청소 및 유지관리')을 유지하려면 매번 사용 후 면도기를 청소하십시오. 면도기를 끄면 세척 알림이 깜박거리며 면도기를 세척할 것을 알려줍니다.

보호 모드



이 설정은 면도기 (보기 '보호 모드로 면도')의 회전 속도를 낮춥니다.

충전

처음 사용하기 전이나 디스플레이에 배터리가 거의 방전되었다는 표시가 나타나면 면도기를 충전하십시오.

충전은 최대 1시간 정도 소요됩니다. 완전히 충전된 면도기는 최대 60분까지 면도가 가능합니다.

참고: 충전 중에는 면도기를 사용할 수 없습니다.

고속 충전

면도기를 약 3분간 충전하면 1회 면도에 충분한 전력이 됩니다. 고속 충전이 완료되면 아래쪽 배터리 충전 표시등이 흰색으로 느리게 깜박이기 시작합니다.

전원 공급 장치를 사용하여 충전

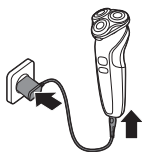

- 1 면도기의 전원이 꺼져 있는지 확인하십시오.
- 2 소형 플러그를 면도기에 꽂은 다음 전원 공급 장치를 벽면 콘센트에 꽂으십시오.
면도기의 디스플레이에 면도기가 충전 중임이 표시됩니다.
- 3 충전 후에는 벽면 콘센트에서 전원 공급 장치를 뽑고, 소형 플러그를 면도기에서 분리하십시오.

스마트클린 시스템에서 충전(특정 모델만 해당)

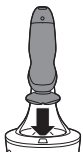
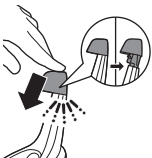
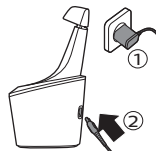

- 1 전원 플러그를 스마트클린 시스템 뒷면에 꽂으십시오.
- 2 전원 공급 장치를 벽면 콘센트에 꽂으십시오.
- 3 스마트클린 시스템 캡을 누르고 열어 면도기를 거치대에 결합할 수 있습니다('딸깍' 소리가 남).
- 4 거치대 위에 면도기를 거꾸로 걸어 놓으십시오. 면도기 전면이 스마트클린 시스템을 향하도록 합니다.

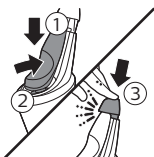

- 5 면도기를 거치대에 놓고 면도기를 뒤쪽으로 기울인 다음 스마트클린 시스템 캡을 눌러 면도기를 연결하십시오('딸깍' 소리가 남).

배터리 표시등이 깜박이며 제품이 충전되고 있음을 알려줍니다. 배터리가 완전히 충전되면 배터리 모양 표시등이 켜진 상태로 유지됩니다.

면도기 사용법

사용하기 전에 면도기 및 모든 액세서리를 항상 확인하십시오. 면도기나 액세서리가 손상된 경우 부상의 위험이 있으니 사용하지 마십시오. 손상된 부품은 반드시 정품으로 교체하여 사용하십시오.

- 이 설명서에 설명된 대로 가정용으로만 이 면도기를 사용하십시오.
- 위생상 좋지 않으므로 면도기를 다른 사람과 함께 사용하지 마십시오.
- 피부와 모발이 다른 상태에서 손질하기가 더 쉽습니다.
- 스마트클린 시스템을 물이 가까이 있는 곳에 두지 말고 물에 젖지 않도록 주의하십시오.

참고: 본 면도기는 방수 처리되어 있습니다. 목욕이나 샤워 중에 사용하기 적합하며 수돗물에 세척할 수 있습니다. 안전한 사용을 위해 본 면도기를 무선으로만 사용할 수 있습니다.

면도기 전원 켜기/끄기

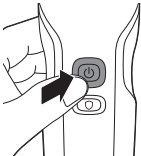

- 1 면도기를 켜거나 끄려면 전원 버튼을 한 번 누르십시오.

디스플레이에 몇 초 동안 조명이 들어오고 배터리 상태가 표시됩니다.

면도

피부 적응 기간

처음으로 면도할 때 기대한 결과를 얻지 못할 수도 있으며 약간의 자극을 느낄 수 있습니다. 이는 일반적인 현상입니다. 새로운 면도 시스템에 피부 및 수염이 익숙해지려면 시간이 걸립니다. 피부가 새 제품에 익숙해지도록 본 제품만 사용하여 3주간 정기적으로 면도하십시오(최소 주 3회).

면도 팁

- 최적의 효과를 얻으려면 3일 이상 면도하지 않은 경우 먼저 턱수염을 트리밍하는 것이 좋습니다.

보호 모드

- 보호 모드를 활성화하면 면도기 (보기 '보호 모드로 면도')의 회전 속도가 감소됩니다.

건식 면도

- 1 면도기를 켜십시오.
- 2 셰이빙 헤드를 피부에 대고 원을 그리듯이 고루 문지르십시오.

참고: 피부 자극의 원인이 될 수 있으므로 너무 세게 누르지 마십시오.

- 3 매 사용 (보기 '청소 및 유지관리') 후 면도기의 전원을 끄고 세척하십시오.

습식 면도

더욱 쾌적한 면도를 위해 셰이빙 폼 또는 셰이빙 젤을 사용하여 피부에 물기가 있는 상태에서도 이 면도기를 사용할 수 있습니다.

- 1 피부를 물로 적십니다.





2 쉐이빙 폼이나 쉐이빙 젤을 피부에 바르십시오.



3 쉐이빙 유닛이 피부 위에서 부드럽게 미끄러지도록 쉐이빙 유닛을 물에 헹구십시오.

4 면도기를 켜십시오.



5 쉐이빙 헤드를 피부에 대고 원을 그리듯이 고루 문지르십시오.

참고: 피부 자극의 원인이 될 수 있으므로 너무 세게 누르지 마십시오.

참고: 쉐이빙 유닛이 피부 위에서 계속 부드럽게 미끄러지도록 쉐이빙 유닛을 반복해서 물에 헹구십시오.

6 매 사용 (보기 '청소 및 유지관리') 후 면도기의 전원을 끄고 세척하십시오.

7 얼굴의 물기를 제거합니다.

참고: 모든 폼과 쉐이빙 젤이 면도기에서 씻겨 나갔는지 확인하십시오.

보호 모드로 면도

1 면도기를 켜십시오.

2 더 낮고 부드러운 속도로 면도하려면 보호 버튼을 한 번 누르십시오.

3 쉐이빙 헤드를 피부에 대고 원을 그리듯이 고루 문지르십시오.

4 보호 버튼을 한 번 눌러 보호 모드를 끕니다.

참고: 면도기를 다시 켜면 면도기가 자동으로 일반 속도로 작동하기 시작합니다.



클릭온 사용

클릭온 액세서리 분리 또는 장착



- 1 면도기의 전원이 꺼져 있는지 확인하십시오.
- 2 액세서리를 잡아당겨 제품에서 분리하십시오.

참고: 제품에서 분리하는 도중에 액세서리를 비틀지 마십시오.



- 3 액세서리의 돌출부를 제품 상단의 홈에 넣으십시오. 그런 다음 액세서리를 눌러 제품에서 '딸깍' 소리가 나도록 장착합니다.

프리시전 트리머 액세서리 사용(특정 모델만 해당)

트리머 액세서리를 사용하여 구레나룻 및 콧수염을 다듬을 수 있습니다.



- 1 액세서리를 제품에 '딸깍' 소리가 나도록 장착합니다.
- 2 제품의 전원을 켜십시오.



- 3 프리시전 트리머를 피부에 수직으로 두고 가볍게 누른 상태에서 아래로 움직이십시오.
- 4 사용 후 제품의 전원을 끄고 액세서리를 세척하십시오.

빛이 부착된 턱수염 스타일러 액세서리 사용(특정 모델만 해당)

빛이 부착된 턱수염 스타일러 액세서리를 사용하여 한 가지 고정된 설정으로 또는 다양한 길이 설정으로 턱수염을 다듬을 수 있습니다. 또한 더욱 편안한 면도를 위해 면도 전에 긴 턱수염을 미리 다듬는 용도로 사용할 수 있습니다.

턱수염 스타일러 액세서리의 길이 설정은 면도 후 남겨지는 수염 길이를 나타내며 1 ~ 5mm(3/64 ~ 3/16인치)의 범위입니다.

1 액세서리를 제품에 '딸깍' 소리가 나도록 장착합니다.



2 빛을 턱수염 스타일러 액세서리 양쪽에 있는 홈에 '딸깍' 소리가 나도록 제대로 끼우십시오.



3 길이 선택 레버를 누른 후 왼쪽 또는 오른쪽으로 밀어서 원하는 체모 길이 설정을 선택하십시오.

4 제품의 전원을 켜십시오.

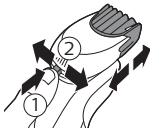

5 가볍게 누른 상태에서 제품을 위로 움직이십시오. 빛의 앞 부분이 피부와 완전히 밀착되게 하십시오.

6 사용 후에는 항상 액세서리를 세척하십시오.



빗 없이 턱수염 스타일러 액세서리 사용

빗 없이 턱수염 스타일러 액세서리를 사용하여 턱수염, 콧수염, 구레나룻 또는 목선 윤곽을 0.5mm(1/32인치) 길이로 정리할 수 있습니다.

- 1 턱수염 스타일러 액세서리에서 빗을 당겨 빼내십시오.

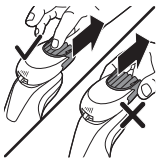

참고: 턱수염 스타일러 액세서리에서 빗 중앙을 잡아 당겨 빼내십시오. 빗의 가장자리를 당기지 마십시오.

- 2 제품의 전원을 켜십시오.



- 3 턱수염 스타일러 액세서리를 피부에 수직으로 두고 가볍게 누른 상태에서 아래로 제품을 움직이십시오.
- 4 사용 후에는 항상 액세서리를 세척하십시오.

코/귀털 트리머 액세서리 사용(특정 모델만 해당)

코/귀털 트리머 액세서리를 사용하여 코털이나 귀털을 다듬을 수 있습니다.

코털 트리밍

코털을 정리하기 전에, 콧속 상태가 깨끗한지 확인하십시오.

- 1 액세서리를 제품에 '딸깍' 소리가 나도록 장착합니다.
- 2 제품의 전원을 켜십시오.
- 3 한쪽 콧구멍 속에 액세서리를 주의하여 넣으십시오.

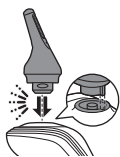

액세서리를 콧구멍 속으로 0.5cm 이상 깊게 넣지 마십시오.



- 4 콧구멍속에서 액세서리를 천천히 돌려 코털을 정리하십시오.
- 5 사용 후에는 항상 액세서리를 세척하십시오.

귀털 트리밍

귀털을 정리하게 전에, 외이가 깔끔하고 귀지 없이 청결한 상태인지 확인하십시오.

- 1 액세서리를 제품에 '딸깍' 소리가 나도록 장착합니다.
- 2 제품의 전원을 켜십시오.
- 3 귀 가장자리에서 천천히 액세서리를 움직여 가장자리 안쪽에서 빠져 나온 귀털을 제거합니다.
- 4 액세서리를 귀 속으로 살짝 넣으십시오.

고막에 손상이 갈 수 있으므로 액세서리를 귀 속으로 0.5cm 이상 넣지 마십시오.

- 5 천천히 액세서리를 돌려 바깥쪽 이도에서 귀털을 정리하십시오.
- 6 사용 후에는 항상 액세서리를 세척하십시오.



여행용 잠금 기능

여행 시 면도기가 실수로 켜지는 것을 방지하기 위해 면도기를 잠글 수 있습니다.

잠금 기능 작동

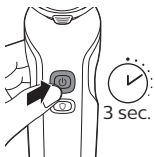

- 1 여행용 잠금 모드를 사용하려면 전원 버튼을 3초 동안 누르십시오.



여행용 잠금 기능을 작동하면 디스플레이의 표시등이 짧게 켜집니다. 여행용 잠금 기능을 활성화하면 여행용 잠금 기능 표시등이 깜박입니다.

잠금 기능 해제



- 1 전원 버튼을 3초 동안 누르십시오.
여행용 잠금 기능을 해제하면 디스플레이의 표시등이 짧게 켜집니다. 면도기가 켜지고 이제 다시 사용할 수 있습니다.

참고: 면도기를 벽면 콘센트에 연결하면 면도기의 잠금이 자동으로 해제됩니다.

청소 및 유지관리

수돗물에 면도기 세척

최적의 성능을 유지하려면 매번 면도 후 면도기를 청소하십시오.

주의: 뜨거운 물을 사용하는 경우 주의하십시오. 화상을 입지 않도록 물이 너무 뜨겁지 않은지 항상 확인하십시오.

절대로 수건이나 휴지로 셰이빙 유닛의 물기를 닦아내지 마십시오. 셰이빙 헤드가 손상될 수 있습니다.

셰이빙 유닛을 행구는 동안 면도기 받침대에서 물이 떨어질 수 있습니다. 이것은 정상적인 현상입니다.

- 1 면도기를 켜십시오.
- 2 따뜻한 수돗물로 셰이빙 유닛을 행구십시오.

함께 제공된 청소용 브러시로 셰이빙 유닛을 청소할 수도 있습니다.

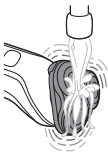



- 3 면도기를 끼십시오. 열림 버튼을 눌러서 셰이빙 유닛을 여십시오.



- 4 수염받이는 수돗물로 헹구십시오.
함께 제공된 청소용 브러시로 셰이빙 유닛의 내부를 청소할 수도 있습니다.



- 5 셰이빙 헤드를 따뜻한 수돗물로 헹구십시오.
6 물기가 남아 있지 않도록 흔들어 털고 셰이빙 헤드 홀더가 건조될 때까지 두십시오.



- 7 셰이빙헤드 홀더를 닫으십시오('딸깍' 소리가 남).

스마트클린 시스템에서 면도기 충전(특정 모델만 해당)

어린이의 손이 닿지 않는 곳에 세척 카트리지를 보관하십시오. 먹지 마십시오. 눈에 들어가지 않도록 하십시오. 눈에 들어간 경우 차가운 물로 깨끗이 씻으십시오. 자극이 지속되면 치료를 받으십시오.

- 면도기를 충전하거나 세척할 경우 제공된 면도기, 스마트클린 시스템 및 세척 카트리지만 사용하십시오.
- 최상의 세척 효과를 얻으려면 3개월마다 세척 카트리지를 교체하십시오.

- 다른 필립스 면도기에는 이 스마트클린 시스템이 작동하지 않을 수도 있습니다.
- 세척액이 증발될 수 있으므로 직사광선에 노출하지 마십시오.
- 스마트클린 시스템을 사용하면 깨끗하게 청소할 수 있지만 면도기가 소독되는 것은 아니므로 다른 사람과 면도기를 함께 사용하지 마십시오.
- 물이 새지 않도록 평평하고 안정적이며 액체가 없는 표면에 스마트클린 시스템을 두십시오. 스마트클린 시스템을 사용할 준비가 되면 이 시스템을 기울이거나 움직이지 않도록 주의하십시오.
- 이 설명서에 설명된 대로 가정용으로만 이 제품을 사용하십시오.

스마트클린 시스템 사용 준비

주의: 액체가 새지 않도록 스마트클린 시스템을 기울이지 마십시오.

참고: 사용을 준비하는 동안에는 스마트클린 시스템을 잡고 있으십시오.

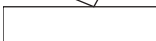

- 1 전원 플러그를 스마트클린 시스템 뒷면에 꽂으십시오.
- 2 어댑터를 벽면 콘센트에 꽂으십시오.

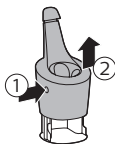

- 3 (1) 스마트클린 시스템 측면에 있는 단추를 누르고 (2) 스마트클린 시스템의 상단 부분을 들어 올리십시오.

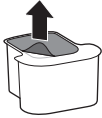

4 세척 카트리지에서 실을 당겨 떼십시오.



5 스마트클린 시스템에 세척 카트리지를 끼우십시오.

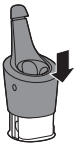

6 스마트클린 시스템의 상단 부분을 아래로 누르십시오(‘딸깍’ 소리가 남).

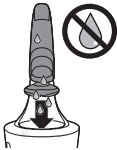

스마트클린 시스템 사용

참고: 웨이빙 폼, 웨이빙 젤 또는 면도 전 제품과 함께 면도기를 사용하는 경우 스마트클린 시스템에서 세척하기 전에 따뜻한 물로 면도기를 간단하게 헹구십시오.

주의: 스마트클린 시스템에 끼우기 전에는 항상 면도기를 흔들어 물기를 털어내십시오.

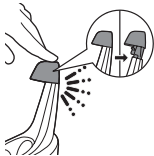

1 스마트클린 시스템 캡을 누르고 열어 면도기를 거치대에 결합할 수 있습니다(‘딸깍’ 소리가 남).

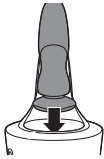

- 2 거치대 위에 면도기를 거꾸로 걸어 놓으십시오. 면도기 전면이 스마트클린 시스템을 향하도록 합니다.

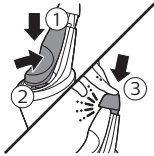

- 3 면도기를 거치대에 놓고 면도기를 뒤쪽으로 기울인 다음 스마트클린 시스템 캡을 눌러 면도기를 연결하십시오('딸깍' 소리가 남).
스마트클린 시스템의 배터리 표시등이 깜박거리기 시작하여 면도기가 충전 중임을 나타냅니다.



- 4 스마트클린 시스템의 전원 버튼을 눌러 세척 프로그램을 시작하십시오.

헹굼 단계에서는 헹굼 표시등이 깜박입니다. 세척 단계가 끝나도 약 10분 동안 준비 완료 표시등이 켜진 상태로 유지됩니다.

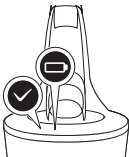

그런 다음 준비 완료 표시등이 계속 켜져 있습니다.

세척 프로그램 및 충전이 끝나면 스마트클린 시스템이 30분 후 자동으로 꺼집니다.

배터리 표시등이 켜진 상태로 유지되어 면도기가 완전히 충전되었음을 알려줍니다. 충전 시간은 약 1시간 정도 소요됩니다.

- 5 면도기를 완전히 말리려면 다음에 면도를 할 때까지 스마트클린 시스템에 보관하십시오. 또는 스마트클린 시스템에서 면도기를 분리하여 물기가 남아 있지 않도록 흔들어 던 다음 셰이빙 유닛을 열어 면도기를 완전히 말릴 수도 있습니다.
스마트클린 캡을 누르고 열어 홀더에서 면도기를 분리합니다('딸깍' 소리가 남).

참고: 참고: 세척 프로그램 중 스마트클린 시스템의 전원 버튼을 누르면 프로그램이 중단됩니다. 이 경우에는 헹굼 또는 건조 표시등이 꺼집니다.

참고: 참고: 스마트클린 시스템을 전원 공급장치에서 분리하면 세척 프로그램이 중지됩니다.

꼼꼼하게 세척하기

- 1 제품 전원을 끄십시오.
- 2 열림 버튼을 눌러서 셰이빙 유닛을 여십시오.



- 3 셰이빙 헤드 홀더를 셰이빙 유닛의 하단 부분에서 분리하십시오.



- 4 고정 링을 시계 반대 방향으로 돌린 다음 분리하십시오.

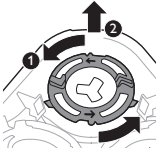

- 5 셰이빙 헤드 홀더에서 셰이빙 헤드를 분리하십시오. 각 셰이빙 헤드에는 안쪽 날과 바깥 날이 있습니다.

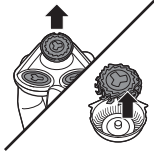

참고: 셰이빙 헤드는 커터와 셰이빙 보호대가 한 조로 이루어져 있으므로 섞이지 않도록 한 조씩 청소하십시오. 커터를 잘못된 셰이빙 보호대에 끼우면 면도 성능이 정상으로 돌아오기까지 몇 주가 걸릴 수도 있습니다.

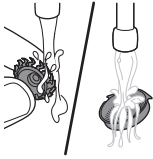

6 커터와 보호대를 수돗물로 세척하십시오.



7 안쪽 날을 바깥 날에 다시 넣습니다.

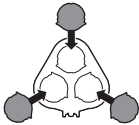

8 셰이빙 헤드 홀더에 셰이빙 헤드를 끼우십시오.



참고: 셰이빙 헤드의 돌출된 부분이 오목한 곳에 꼭 맞게 끼워져 있는지 확인하십시오.

9 고정 링을 셰이빙 헤드 홀더에 끼운 다음 시계 방향으로 돌리십시오('딸깍' 소리가 남).

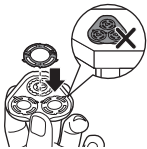

참고: 셰이빙 헤드를 다시 삽입할 때 셰이빙 헤드 홀더를 손으로 잡고 고정 링을 다시 끼우십시오. 이 작업을 할 때 손상될 수 있으므로 셰이빙 헤드 홀더를 표면에 두지 마십시오.

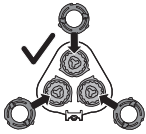

- 각 고정 링에는 오목한 부분 두 곳과 돌출된 부분 두 곳이 있어 셰이빙헤드 홀더가 꼭 맞게 끼워지도록 되어 있습니다.

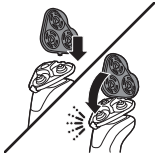

- 10 셰이빙 헤드 홀더의 경첩을 셰이빙 유닛 홈에 다시 끼우십시오. 셰이빙 헤드 홀더를 닫으십시오.

턱수염 스타일러 액세서리 세척

사용 후에는 항상 턱수염 스타일러 액세서리를 세척하십시오.

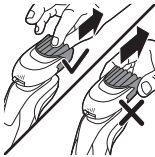

- 1 턱수염 스타일러 액세서리에서 빗을 당겨 빼내십시오.

참고: 턱수염 스타일러 액세서리에서 빗 중앙을 잡아 당겨 빼내십시오. 빗의 가장자리를 당기지 마십시오.

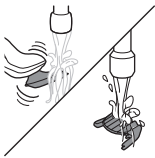

- 2 커팅 유닛을 미지근한 물로 세척하여 남아 있는 체모를 씻어내십시오.
- 3 빗에 남아 있는 체모를 씻어내십시오.



- 4 턱수염 스타일러 액세서리에서 커팅 유닛을 분리하십시오. 턱수염 스타일러 액세서리에서 커팅 유닛을 밀면 턱수염 스타일러 안쪽에 쌓인 체모를 모두 제거할 수 있습니다. 또한 커팅 유닛의 하단을 세척할 수 있습니다.

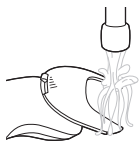

- 5 턱수염 스타일러 액세서리에 남아 있는 체모를 씻어내십시오.
- 6 조심스럽게 물기를 털고 빗, 커팅 유닛 및 턱수염 스타일러 액세서리를 상온에서 말려 사용하십시오.

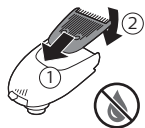

- 7 커팅 유닛이 마르면 턱수염 스타일러 액세서리에 부착하십시오.



- 8 빗이 마르면 턱수염 스타일러 액세서리에 부착하십시오.
- 9 최적의 성능을 위해 6개월마다 액세서리의 날 부분에 재봉틀용 기름을 한 방울씩 치십시오.

프리시전 트리머 액세서리 세척

절대로 수건이나 휴지로 프리시전 트리머 액세서리의 물기를 닦아내지 마십시오. 트리머 날이 손상될 수 있습니다.

사용 후에는 프리시전 트리머 액세서리를 세척하십시오.

- 1 프리시전 트리머 액세서리가 장착된 상태에서 제품을 켜십시오.
- 2 액세서리를 따뜻한 수돗물에 헹구십시오.
- 3 청소 후에는 제품을 끄십시오.
- 4 물기가 남아 있지 않도록 흔들어 털고 액세서리가 건조될 때까지 두십시오.

최적의 성능을 위해 6개월마다 액세서리의 날 부분에 재봉틀용 기름을 한 방울씩 치십시오.

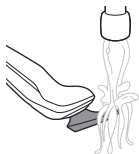

코털 트리머 액세서리 세척

코털 트리머 액세서리는 사용할 때마다 청소하십시오.



- 1 제품의 전원이 꺼져 있는지 확인합니다.
- 2 뜨거운 물로 커팅 부품을 행구십시오.
- 3 제품의 전원을 켜고 커팅 부품을 한 번 더 세척하여 남은 털을 제거하십시오. 다시 전원을 끄십시오.
- 4 물기가 남아 있지 않도록 흔들어 털고 코털 트리머 액세서리가 건조될 때까지 두십시오.

도움말: 최적의 트리머 성능을 위해 6개월마다 트리머의 날 부분에 재봉틀용 기름을 한 방울씩 떨어뜨려 바르십시오.

교체

쉐이빙 헤드 교체



최고의 면도 성능을 위해서는 2년마다 쉐이빙 헤드를 교체하는 것이 좋습니다. 쉐이빙 헤드가 손상된 경우에는 즉시 교체하십시오. 쉐이빙 헤드는 항상 정품 필립스 쉐이빙 헤드 ('액세서리 주문')로 교체하십시오.

교체 알림

교체 알림은 쉐이빙 헤드를 교체해야 함을 알립니다. 면도기를 끄면 쉐이빙 유닛 표시등이 켜집니다.



- 1 쉐이빙 헤드를 교체하려면 쉐이빙 헤드 홀더에서 쉐이빙 헤드를 하나씩 분리하십시오. 고정 링과 쉐이빙 헤드 분리 방법에 대한 지침은 '꼼꼼하게 세척하기'를 참조하십시오.
- 2 교체 알림을 재설정하려면, 전원 버튼을 약 7초 동안 누르십시오. 교체 알림을 재설정하지 않으면 9회 면도 후 면도기가 자동으로 재설정됩니다.



보관



참고: 제품을 완전히 말린 후에 파우치에 보관하는 것이 좋습니다.

액세서리 주문

액세서리 또는 예비 부품을 구입하려면

www.philips.com/parts-and-accessories를

방문하거나 필립스 대리점에 문의하십시오. 또한 해당 국가의 필립스 고객 상담실에 문의하셔도 됩니다(연락처 정보는 국제 보증서 참조).

다음과 같은 액세서리를 별도로 판매하고 있습니다.

- SH50 필립스 셰이빙 헤드
- RQ111 필립스 턱수염 스타일러
- 프리시전 트리머
- RQ575 필립스 클렌징 브러시
- HQ8505 전원 공급 장치

참고: 액세서리 사용 가능 여부는 국가마다 다릅니다.

재활용

- 수명이 다 된 제품은 일반 가정용 쓰레기와 함께 버리지 말고 지정된 재활용품 수거 장소에 버리십시오. 이를 준수함으로써 환경 보호에 동참할 수 있습니다.
- 본 제품에는 가정용 쓰레기와 함께 폐기하면 안 되는 충전식 배터리가 포함되어 있습니다. 제품을 지정된 재활용 수거 장소 또는 필립스 서비스 센터에 가져가 충전식 배터리를 전문적으로 처리하는 것이 좋습니다.

- 전기 및 전자 제품과 충전식 배터리의 분리 수거에 대한 해당 국가의 규정을 준수하십시오. 제품을 올바르게 폐기하면 환경과 인체 건강에 미치는 부정적인 영향을 예방할 수 있습니다.

충전식 배터리 분리

제품을 폐기할 때에만 충전식 배터리를 분리하십시오. 배터리를 분리하기 전에 제품을 벽면 콘센트에서 분리했고 배터리가 완전히 방전되었는지 확인하십시오.

도구를 사용하여 제품을 분해하고 충전식 배터리를 폐기할 때 필요한 안전 주의 사항을 준수하십시오.

- 1 제품 뒷면에 나사가 있는지 확인하십시오. 나사가 있을 경우 나사를 푸십시오..
- 2 드라이버를 사용하여 제품의 후면 및/또는 전면 패널을 분리하십시오. 필요한 경우 충전식 배터리가 장착된 인쇄 회로 기판이 보일 때까지 추가 나사 및/또는 부품을 분리하십시오. 충전식 배터리를 꺼내기 위해 전선을 절단해야 하는 경우 한 번에 하나씩 자르십시오.
- 3 충전식 배터리를 분리하십시오.

품질 보증 및 지원

보다 자세한 정보나 지원이 필요한 경우에는 필립스 웹사이트(www.philips.com/support)를 방문하거나 국제 보증 리플릿을 참조하십시오.

보증 제한

웨이빙헤드(안쪽날 및 바깥날)는 소모품이므로 보증에 해당되지 않습니다.

문제 해결

이 장에서는 제품을 사용하면서 접할 수 있는 가장 일반적인 문제를 다룹니다. 아래 정보를 통해 문제를 해결하지 못한 경우 www.philips.com/support를

방문하여 자주 묻는 질문(FAQ) 목록을 참조하거나 해당 국가의 필립스 고객 지원 센터로 문의하십시오.

면도기

문제점	예상 원인	해결책
전원 버튼을 눌러도 제품이 작동하지 않습니다.	제품이 벽면 콘센트에 계속 연결되어 있습니다. 안전한 사용을 위해 본 제품을 무선으로만 사용할 수 있습니다.	제품 플러그를 뽑고 전원 버튼을 눌러 제품을 켜십시오.
	충전식 배터리가 방전되었습니다.	배터리를 재충전하십시오.
	잠금 기능이 작동하고 있습니다.	여행용 잠금 기능을 해제하려면 전원 버튼을 3초 동안 누르십시오.
	모터가 작동할 수 없을 만큼 웨이빙 유닛이 더럽거나 손상되었습니다.	웨이빙 헤드를 깨끗이 (보기 '꼼꼼하게 세척하기') 세척하거나 웨이빙 헤드를 교체하십시오.
제품이 예전처럼 잘 작동하지 않습니다.	웨이빙 헤드가 손상 또는 마모되었습니다.	웨이빙 헤드를 교체하십시오.
	수염 또는 이물질이 웨이빙 헤드에 걸렸습니다.	웨이빙 헤드를 일정한 방법으로 또는 깨끗하게 (보기 '꼼꼼하게 세척하기') 세척하십시오.
웨이빙헤드를 교체했지만 교체 알림이 여전히 표시됩니다.	교체 알림을 재설정하지 않았습니다.	교체 알림을 재설정하려면, 전원 버튼을 7초 이상 누르십시오.
웨이빙헤드 표시등이 갑자기 디스플레이에 표시됩니다.	이 표시등은 교체 알림입니다.	웨이빙 헤드를 교체하십시오.

문제점	예상 원인	해결책
제품 하단에서 물이 새어 나옵니다.	세척 중에 제품의 내부 본체와 외부 덮개 사이에 물이 스며들 수 있습니다.	이러한 현상은 정상이며, 모든 전자부품은 제품 내부에 밀봉되어 있으므로 위험하지 않습니다.

스마트클린 시스템

문제점	예상 원인	해결책
전원 버튼을 눌러도 스마트클린 시스템이 작동하지 않습니다.	스마트클린 시스템이 벽면 콘센트에 연결되어 있지 않습니다.	소형 플러그를 스마트클린 시스템에 꽂은 다음 전원 공급 장치를 벽면 콘센트에 꽂으십시오.
	세척 카트리지가 비어 있습니다. 교체 표시등이 깜박거리며 세척 카트리지를 교체해야 함을 알려줍니다.	스마트클린 시스템에 새 세척 카트리지를 끼우십시오.
면도기를 스마트클린 시스템으로 세척해도 깨끗하지 않습니다.	스마트클린 시스템에 면도기가 제대로 놓이지 않았기 때문에 스마트클린 시스템과 면도기가 연결되지 않았습니다.	상단 캡을 아래쪽으로 돌려('딸각' 소리가 남) 면도기와 스마트클린을 제대로 연결하십시오.
	면도기의 배터리가 충분히 충전되지 않았습니다.	면도기의 배터리가 충분히 충전되지 않으면 스마트클린 시스템이 제대로 작동하지 않을 수 있습니다. 행굼 단계 중 면도기를 간단하게 켤 수 있어야 합니다. 스마트클린 시스템으로 면도기를 세척하기 전에 잠깐 면도기를 충전하십시오.
	세척 카트리지를 교체해야 합니다.	세척 카트리지를 교체하십시오.

문제점	예상 원인	해결책
	정품 필립스 세척 카트리지가 아닌 다른 세척액을 사용했습니다.	정품 필립스 세척 카트리지만 사용하십시오.
	세척 카트리지의 배출구 홀이 막혔습니다.	스마트클린 시스템에서 카트리지를 꺼내고 이쑤시개를 사용해 체모를 배출구로 밀어 내십시오.
면도기를 스마트클린 시스템에서 충전했지만 완전히 충전되지 않습니다.	스마트클린 시스템에 면도기가 제대로 놓이지 않았기 때문에 스마트클린 시스템과 면도기가 연결되지 않았습니다.	상단 캡을 아래쪽으로 눌러('딸각' 소리가 남) 면도기와 스마트클린을 제대로 연결하십시오.

— |

| —

— |

| —

© 2019 Koninklijke Philips N.V.

All rights reserved

xxxx.yyy.zzzz.a (30/9/2019)



>75 % recycled paper
>75 % papier recyclé