

RFX6500

SBC LI910

Benutzeranleitung

Gebruiksaanwijzing



pronto
next generation

PHILIPS

Benutzeranleitung

DE

Gebbruikershandleiding

NL

HF-Extender

Benutzeranleitung

DE

Benutzeranleitung HF-Extender

© Copyright 2005 Royal Philips Electronics, Interleuvenlaan 72 - 74, 3000 Leuven (Belgien).

Bemerkung

Royal Philips Electronics ist nicht haftbar für Auslassungen, technische oder redaktionelle Fehler in dieser Benutzeranleitung, oder für direkte oder indirekte, in Folge der Verwendung des RFX6500 / SBC LI910 RF Extenders eintretende Schäden.

Die Information in dieser Benutzeranleitung kann ohne vorherige Benachrichtigung geändert werden. Alle Firmen- und/oder Produktnamen sind Warenzeichen und/oder eingetragene Warenzeichen der jeweiligen Hersteller in ihren Märkten und/oder Ländern.

Philips übernimmt keine Gewähr für mögliche Fehler in dieser Benutzeranleitung oder für Schäden, die direkt oder indirekt durch die Benutzung des HF-Extender entstehen.

Inhalt	2
Wie den HF-Extender verwenden	3
Einleitung	3
Wie den HF-Extender installieren	5
Wie den HF-Extender anschließen	5
Wie den Sender positionieren	6
Wie die Dual IR-Sender installieren	7
Wie den Empfänger positionieren	9
Was können Sie noch machen	12
Wie die Extender-Adressen (IDs) einstellen	12
Wie Störfrequenzen von anderen Pronto Fernbedienungen vermeiden	13
Wie ein längeres Verbindungskabel verwenden	13
Wie die Installation mittels der DIP-Schalter feinabstimmen	14
Wie den IR-Blaster ausschalten	14
Wie die Leistungspegel der Dual IR-Sender einstellen	15
Fehlersuche	16
Technische Angaben	17

Einleitung

Infrarot (IR)-Fernbedienungen funktionieren oft nicht richtig, wenn Hindernisse zwischen der Fernbedienung und den Audio/Video-Geräten das Signal stören. Dieses Problem kann gelöst werden, indem **Hochfrequenzen** (HF) für die Übertragung der IR-Befehle verwendet werden. Mit der Pronto Fernbedienung und dem HF-Extender können Sie Ihre Audio/Video-Geräte von fast jeder Stelle bedienen.

Der HF-Extender besteht aus zwei Teilen: dem **Empfänger** und dem **Sender**. Der Empfänger empfängt HF-Signale, die von der Pronto Fernbedienung gesendet werden. Er wird an den Sender angeschlossen, der die Signale in IR-Signale umwandelt. Danach überträgt der Sender die IR-Signale an die Audio/Video-Geräte.

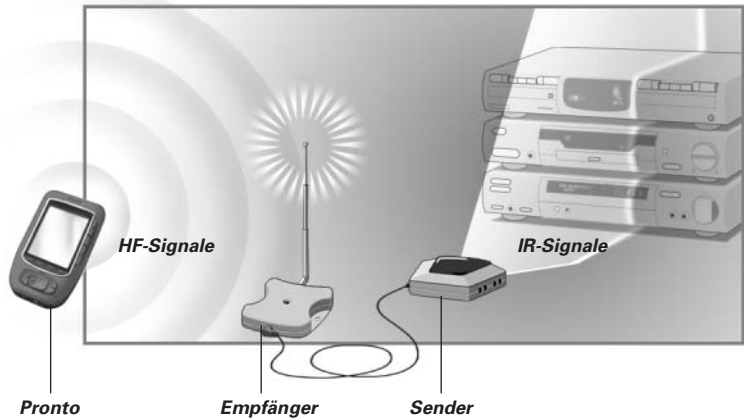

Falls der Sender nicht alle Geräte erreicht oder Signale mit zu geringer Leistung überträgt, können Sie die mitgelieferten **Dual IR-Sender** benutzen. Die Dual IR-Sender können Sie auf zwei Arten verwenden:

- Die Dual IR-Sender zusammen mit dem Sender.
Wenn Sie bei den IR-Empfängern Ihrer Geräte nur wenig Raum zur Verfügung haben, zum Beispiel in einem kleinen Schrank.
- Die Dual IR-Sender anstelle des Senders.
Wenn Sie IR-Signale sehr genau übertragen möchten, schalten Sie den Sender ab und bedienen Sie die Geräte nur mit Hilfe der Dual IR-Sender.

How to Use the RF Extender

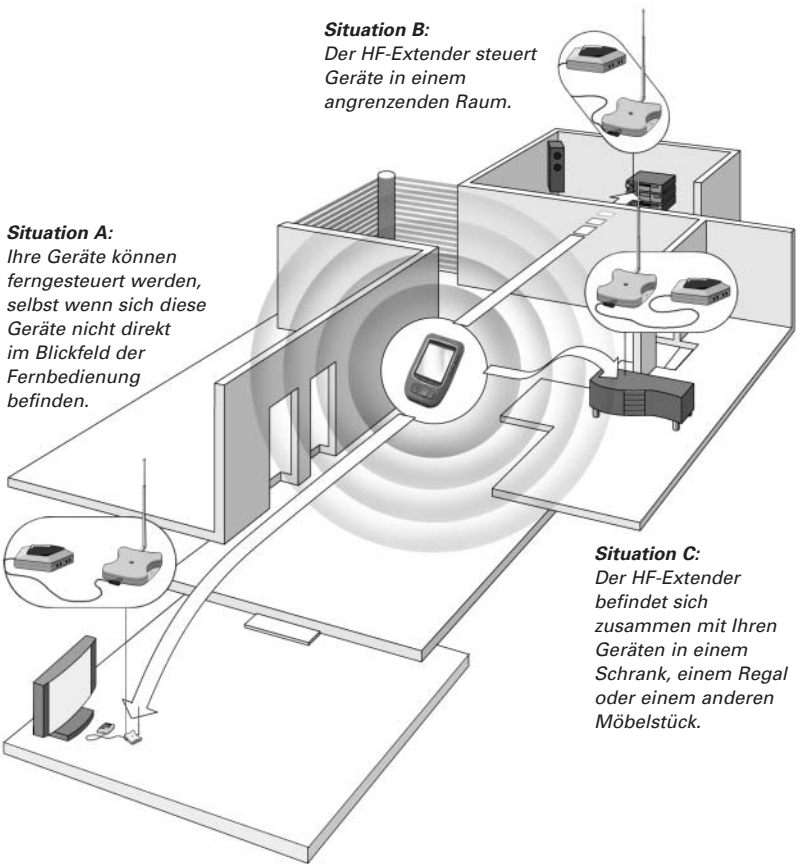

Situation A:
Ihre Geräte können ferngesteuert werden, selbst wenn sich diese Geräte nicht direkt im Blickfeld der Fernbedienung befinden.

Situation B:
Der HF-Extender steuert Geräte in einem angrenzenden Raum.

Situation C:
Der HF-Extender befindet sich zusammen mit Ihren Geräten in einem Schrank, einem Regal oder einem anderen Möbelstück.

Die jeweiligen Anordnungen der oben gezeigten Situationen können auch kombiniert werden. Sie können alle HF-Extender einzeln mit einer oder mehreren Pronto Fernbedienungen steuern.

Wie den HF-Extender installieren

Prüfen Sie, ob folgende Teile geliefert wurden: HF-Extender-Empfänger, HF-Extender-Sender, Netzadapter, Verbindungskabel, Dual IR-Sender und Schrauben.

Installieren Sie den HF-Extender in vier Schritten:

- HF-Extender anschließen;
- Sender positionieren;
- Dual IR-Sender installieren;
- Empfänger positionieren.

Wie den HF-Extender anschließen

- 1 Verbinden Sie den Netzadapter mit dem Sender.
- 2 Verbinden Sie den Netzadapter mit dem Stromnetz.
Wenn das Gerät angeschlossen ist, blinkt eine rote LED am Sender.
Nach einigen Sekunden hört die LED auf zu blinken und leuchtet konstant.

Anmerkung Die LED am Sender blinkt auch, wenn der Sender IR-Signale an Audio/Video-Geräte sendet.

- 3 Stecken Sie das Verbindungskabel in den Sender bis Sie ein Klicken hören.
- 4 Stecken Sie das Verbindungskabel in den Empfänger bis Sie ein Klicken hören.
Wenn der Empfänger angeschlossen ist, leuchtet die LED des Empfängers 3 Sekunden lang auf. Danach erlischt sie.

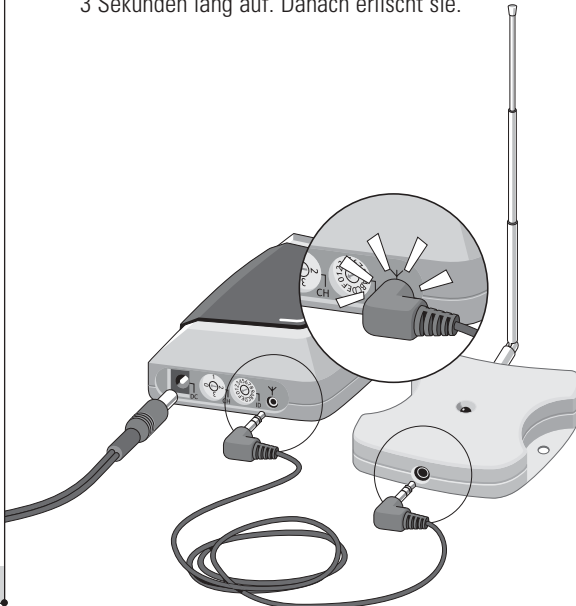

Wie den Sender positionieren

Um ein optimales Ergebnis zu erzielen, sollte der Sender horizontal aufgestellt werden, nach unten oder nach oben zeigend.

Stellen Sie den Sender an einer **zentralen Stelle** so auf, dass er direkt in Richtung Ihrer Audio/Video-Geräte zeigt. Besonders der IR-Blaster (das dunkle Kunststofffenster oben am Sender) muss in Richtung der Geräte zeigen, da sonst die IR-Signale, die der IR-Blaster sendet, die IR-Empfänger der Geräte nicht erreichen kann.

Um einen optimalen IR-Empfang zu gewährleisten, stellen Sie den Sender so auf, dass Ihre Geräte sich innerhalb der **Reichweite** des Senders befinden, siehe Abbildung unten.

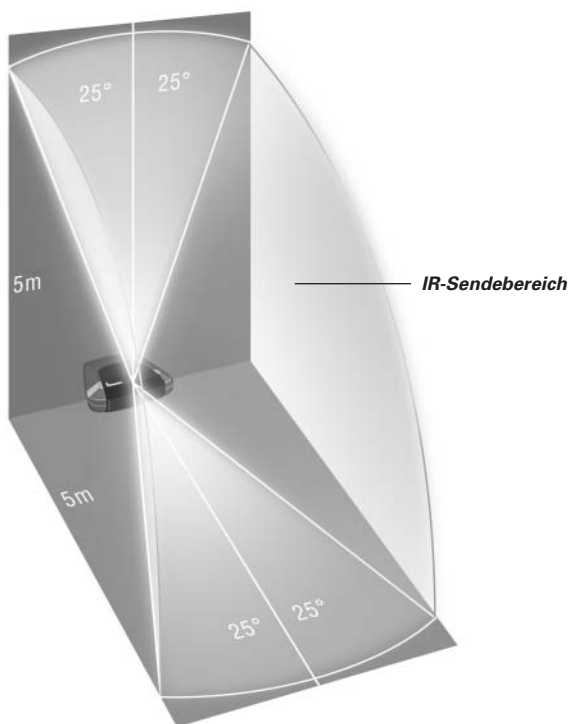

Wie den HF-Extender installieren

Wenn Sie die günstigste Stelle gefunden haben, können Sie den Sender mit Hilfe der mitgelieferten Montageplatte und der Schrauben an einem Möbelstück **befestigen**.

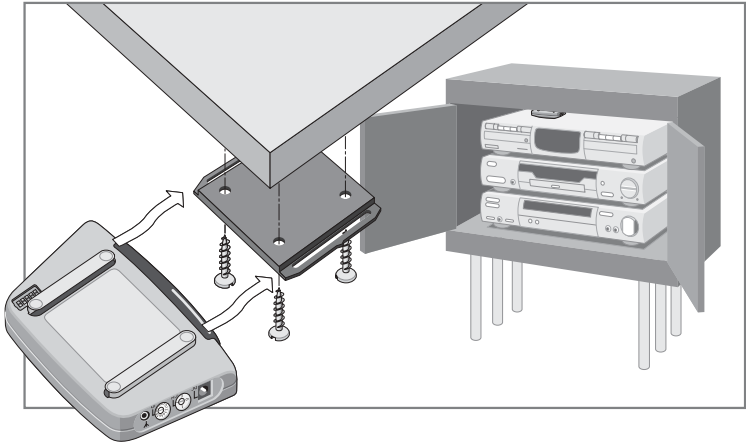

- 1 Schrauben Sie die Montageplatte an ein Regal, einen Schrank oder ein anderes Möbelstück.
Lassen Sie ausreichend Platz, um den Netzadapter anzuschließen und den Sender wieder zu befestigen.

Hinweis Je nach Oberfläche des Möbelstücks kann die Montageplatte auch mit doppelseitigem Klebeband oder mit Klettband befestigt werden.

- 2 Schieben Sie den Sender auf die Montageplatte.

Wie die Dual IR-Sender installieren

Die Dual IR-Sender können mit dem Sender zusammen oder alleine verwendet werden.

- 1 Verbinden Sie die Dual IR-Sender mit dem Sender.

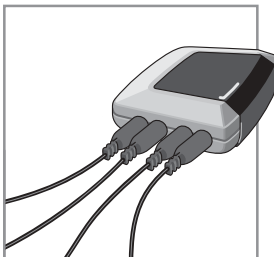

Wie den HF-Extender installieren

- 2 Befestigen Sie die Dual IR-Sender an einer Stelle gegenüber dem IR-Empfänger Ihres Audio/Video-Gerätes (aus ästhetischen Gründen oder wenn der IR-Empfänger schlecht zu erreichen ist).

–oder–

Befestigen Sie die Dual IR-Sender direkt an den IR-Empfängern Ihrer Audio/Video-Geräte.

Prüfen Sie, ob die Dual IR-Sender korrekt angeschlossen sind und ob sie sich in Reichweite der IR-Empfänger befinden.

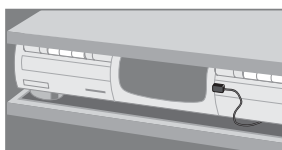
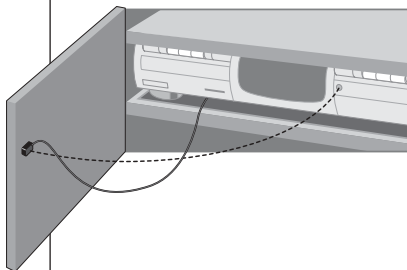
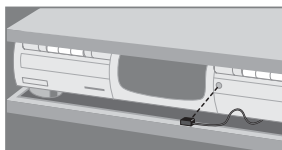
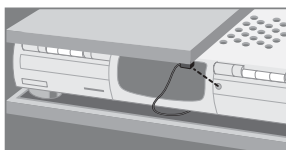

Wie den Empfänger positionieren

Um optimale Leistung zu erzielen, sollte der Empfänger an einer Stelle mit wenigen oder keinen HF-Störfrequenzen aufgestellt werden.

In den meisten Fällen werden Sie keine HF-Störfrequenzen feststellen.

HF-Störfrequenzen können auftreten, wenn andere Geräte (wie WiFi-Basisstationen, Audio/Video-Geräte, Mikrowellengeräte oder Funktelefone) in der Nähe betrieben werden.

Die **LED am Empfänger** zeigt vorhandene **HF-Störfrequenzen** an.

Je heller und schneller die LED leuchtet, desto mehr HF-Störfrequenzen sind vorhanden.

Um Störfrequenzen zu vermeiden, stellen Sie den Empfänger an eine Stelle, an der die LED des Empfängers so wenig wie möglich leuchtet und blinkt.

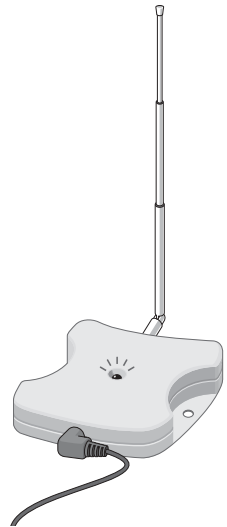

Anmerkung Bedienen Sie nicht die Pronto Fernbedienung während Sie den Empfänger aufstellen, da die LED des Empfängers sowohl bei HF-Störfrequenzen als auch bei Signalen der Pronto Fernbedienung blinkt.

Um die **Stelle mit den geringsten HF-Störfrequenzen** zu finden, gehen Sie folgendermaßen vor:

- 1 Versuchen Sie eine Extremsituation zu schaffen, indem Sie alle Geräte einschalten, die eine HF-Störfrequenz auslösen können. Wenn der HF-Extender und die Pronto Fernbedienung in dieser Situation einwandfrei funktionieren, werden sie das sicher auch in anderen Situationen tun.
- 2 Ziehen Sie die Antenne des Empfängers aus und richten Sie sie nach oben aus.

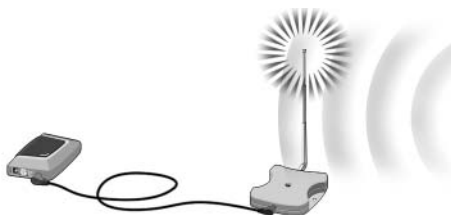

Wie den HF-Extender installieren

3 Prüfen Sie die LED Ihres Empfängers auf HF-Störfrequenzen.

Wenn die LED nicht oder nur gelegentlich blinkt, stellen Sie den Empfänger an dieser Stelle auf und machen Sie weiter mit Schritt 7. Wenn die LED immer noch blinkt, machen Sie mit dem nächsten Schritt weiter.

Hinweis Wenn die LED nur gelegentlich und nicht sehr hell blinkt, gibt es keine Probleme mit HF-Störfrequenzen.

4 Probieren Sie den Empfänger an anderen Stellen aus und prüfen Sie, ob die LED Störfrequenzen anzeigt.

Wenn die LED nicht oder nur gelegentlich blinkt, montieren Sie den Empfänger an dieser Stelle und machen Sie weiter mit Schritt 7. Wenn die LED immer noch blinkt, machen Sie mit dem nächsten Schritt weiter.

Tip Stellen Sie den Empfänger nicht auf:

- In der Nähe von Audio/Video-Geräten, da diese HF-Störfrequenzen verursachen können. Dies ist besonders der Fall bei optischen Audio/Video-Geräten wie DVD-Geräten.
- In der Nähe von Mikrowellenherden oder drahtlosen Zugangspunkten.
- In **Metallschränken**, da Gegenstände aus Metall HF-Signale stören können.

5 Schieben Sie die Antenne ein und lassen Sie sie nach oben ausgerichtet.

Durch die eingeschobene Antenne reagiert der Empfänger weniger auf Störfrequenzen. Dadurch wird auch die Reichweite der Pronto Fernbedienung verringert.

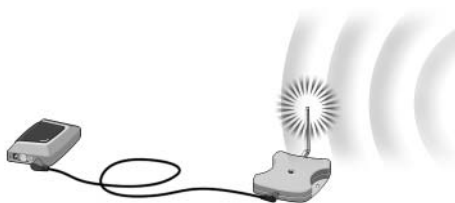

6 Probieren Sie den Empfänger an anderen Stellen aus und prüfen Sie, ob die LED Störfrequenzen anzeigt.

Wenn die LED nicht oder nur gelegentlich blinkt, montieren Sie den Empfänger an dieser Stelle.

7 Testen Sie die Funktion Ihrer Pronto Fernbedienung.

Wenn Signale mit der Pronto Fernbedienung gesendet werden, muss die LED am Empfänger und Sender blinken.

Wie den HF-Extender installieren

- 8 Stellen Sie die Antenne wenn nötig in die Richtung, wo Sie die Pronto Fernbedienung am häufigsten benutzen werden, um den Empfang aus dieser Richtung zu verbessern.



Wenn Sie die günstigste Stelle gefunden haben, können Sie den **Empfänger** mit zwei Schrauben an einem Möbelstück **befestigen**.

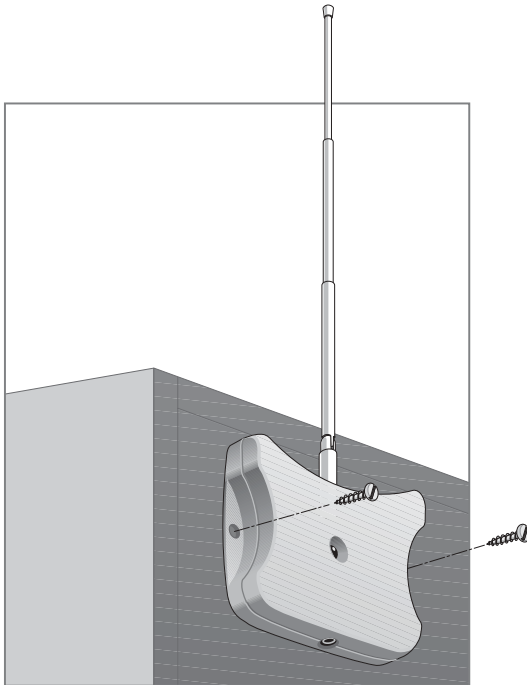

Tip Je nach Oberfläche können Sie den Empfänger auch mit doppelseitigem Klebeband oder mit Klettband befestigen. Suchen Sie die richtige Stelle und vergewissern Sie sich, dass genügend Platz vorhanden ist. Wenn das Verbindungskabel zwischen Empfänger und Sender zu kurz ist, können Sie ein längeres Kabel verwenden. (siehe Wie ein längeres Verbindungskabel verwenden auf Seite 13).

Wie die Extender-Adressen (IDs) einstellen

Der HF-Extender kann in verschiedenen Situationen verwendet werden, wie in Abbildung auf Seite 4 dargestellt: außer Sichtweite, in einem Nebenraum, oder in einem Schrank.

Da der HF-Extender mit der Pronto Fernbedienung 'kommuniziert', muss an beiden Geräten die gleiche **Extender-Adresse** (ID) eingestellt sein. Die Einstellungen hängen davon ab, ob Sie einen oder mehrere HF-Extender verwenden.

Einzelner HF-Extender

Wenn Sie nur einen HF-Extender verwenden, können Sie die voreingestellte Extender-ID (ID=0) benutzen.

- Wählen Sie an Ihrer Pronto Fernbedienung die gleiche Extender-ID für alle Geräte, die mit dem HF-Extender gesteuert werden sollen.
Weitere Informationen entnehmen Sie bitte dem Pronto Benutzerhandbuch.

Mehrere HF-Extender

Wenn Sie mehrere Geräte unabhängig voneinander bedienen möchten, z. B. an verschiedenen Standorten gruppierte Geräte, brauchen Sie mehrere HF-Extender. Wenn Sie mehrere HF-Extender verwenden, müssen Sie jedem Sender eine eigene Extender-ID zuweisen. Sie können 16 Extender-IDs zuweisen (von 0 bis 9 und von A bis F).

Für die drei HF-Extender in unserem Beispiel auf Seite 4 können Sie die Extender-IDs wie folgt vergeben:

- Setzen Sie die Extender-ID für Situation A auf 0;
- Setzen Sie die Extender-ID für Situation B auf 1;
- Setzen Sie die Extender-ID für Situation C auf 2.

- 1** Wählen Sie eine Extender-ID am Sender, indem Sie den ID-Wahlknopf mit Hilfe eines kleinen Schraubenziehers drehen.

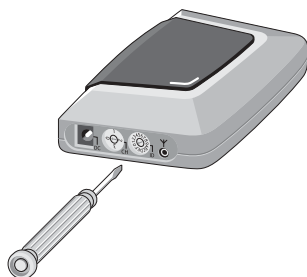

- 2 Wählen Sie an Ihrer Pronto Fernbedienung die gleiche Extender-ID für alle Geräte, die mit dem jeweiligen HF-Extender gesteuert werden sollen.

Weitere Informationen entnehmen Sie bitte dem Pronto Benutzerhandbuch.

- 3 Testen Sie die Funktion der Geräte mit der Pronto Fernbedienung. Die rote LED am Sender blinkt, wenn der HF-Extender ein korrektes Signal empfängt.

Hinweis Die **LED am Empfänger** blinkt immer, wenn HF-Signale empfangen werden, auch wenn die Extender-ID der Pronto Fernbedienung nicht mit der Extender-ID des Senders übereinstimmt.
Die **LED am Sender** blinkt nur, wenn die Extender-ID der Fernbedienung mit der Extender-ID des Senders übereinstimmt.

- 4 Wiederholen Sie diese Schritte für jeden HF-Extender.

Wie Störfrequenzen von anderen Pronto Fernbedienungen vermeiden

Wenn die **rote LED am Sender** blinkt, ohne dass die Pronto Fernbedienung Signale sendet, erhält der Empfänger Signale von einer anderen Pronto Fernbedienung, die auf den gleichen Kanal eingestellt ist. Sie können das Problem beheben, indem Sie einen anderen Kanal einstellen.

Stellen Sie den Kanal an der Pronto Fernbedienung und am Sender ein. Beide Kanäle müssen gleich sein. Sie können vier Kanäle (CH von 0 bis 3) zuweisen.

- 1 Wählen Sie einen Kanal am Sender, indem Sie den CH-Wahlknopf mit einem kleinen Schraubenzieher drehen.
- 2 Wählen Sie den gleichen Kanal an der Pronto Fernbedienung. Weitere Informationen finden Sie im Pronto Benutzerhandbuch.
- 3 Testen Sie die Funktion Ihrer Geräte mit der Pronto Fernbedienung.

Wie ein längeres Verbindungskabel verwenden

Wenn das mitgelieferte Verbindungskabel nicht lang genug ist, um Empfänger und Sender zu verbinden, können Sie ein längeres Kabel verwenden. (bis zu 6 m). Sie können Empfänger und Sender mit einem normalen abgeschirmten Audio Stereo Kabel mit 2,5 mm Male Steckern an beiden Seiten verbinden.

Wie die Installation mittels der DIP-Schalter feinabstimmen

Am Boden des Senders befinden sich 5 DIP-Schalter (nummeriert von 1 bis 5). Wenn Sie Dual IR-Sender zum Übertragen der IR-Signale an Ihre Audio/Video-Geräte benutzen, stellen Sie die DIP-Schalter wie folgt ein:

- Schalten Sie den IR-Sender ein oder aus (unabhängig von den Dual IR-Sendern);
- Stellen Sie den Leistungspegel der Dual IR-Sender ein, z. B.:
 - Wenn Sie die Dual IR-Sender in einer verdrahteten IR-Lösung mit Hilfe einer Schaltleiste verwenden.
In diesem Fall können Sie die Leistungspegel der Dual IR-Sender regulieren.
 - Wenn Sie ein Gerät verwenden, das IR-Signale stört, wie z. B. ein Plasma-Fernseher.
In diesem Fall können Sie die Leistungspegel der Dual IR-Sender erhöhen, da Plasmatechnologie IR-Störfrequenzen verursachen kann.
 - Wenn Sie zwei identische nebeneinander aufgestellte Geräte mit zwei HF-Extendern bedienen möchten.
In diesem Fall können Sie die Leistungspegel der Dual IR-Sender senken, so dass die jeweiligen Geräte keine IR-Signale empfangen, die für das andere Gerät bestimmt waren.

Schalter	Schalter 1 + 2	Schalter 3 + 4	Schalter 5
Funktion	Dual IR-Sender 1 - 2 Leistungspegel	Dual IR-Sender 3 - 4 Leistungspegel	IR-Blaster Ein/Aus

Alle DIP-Schalter sind auf 1 (Ein) voreingestellt.

Wie den IR-Blaster ausschalten

Wenn Sie Ihre Audio/Video-Geräte nur mit Dual IR-Sendern bedienen möchten, können Sie den IR-Blaster Ihres Gerätes ausschalten.

- Zum Ausschalten des IR-Blaster stellen Sie DIP-Schalter 5 auf 0 (Aus).

Wie die Leistungspegel der Dual IR-Sender einstellen

Zum Einstellen der Leistungspegel der Dual IR-Sender verwenden Sie die DIP-Schalter 1 bis 4.

Einstellen der Leistungspegel:

- Verwenden Sie Schalter 1 und 2 für die Dual IR-Sender 1 und 2;
- Verwenden Sie Schalter 3 und 4 für die Dual IR-Sender 3 und 4;

Sie können vier Leistungspegel einstellen (0, 1, 2 und 3). Leistungspegel 3 ist für jede Dual IR-Sender-Gruppe voreingestellt.

Sie können die Leistungspegel wie unten beschrieben einstellen:

Leistungspegel (Reichweite)	Schalter 1	Schalter 2	Schalter 3	Schalter 4
0 (0.7 m)	0 (Aus)	0 (Aus)	0 (Aus)	0 (Aus)
1 (1.5 m)	0 (Aus)	1 (Ein)	0 (Aus)	1 (Ein)
2 (2.0 m)	1 (Ein)	0 (Aus)	1 (Ein)	0 (Aus)
3 (2,5 m - Voreinstellung)	1 (Ein)	1 (Ein)	1 (Ein)	1 (Ein)

Anmerkung Die Dual IR-Sender senden auch IR-Signale, wenn der Sendepegel auf Null gestellt ist. Die Sendeleistung wird niemals vollständig abgestellt.

Die rote LED am Empfänger blinkt, obwohl die Pronto Fernbedienung nicht benutzt wird

- Dies zeigt HF-Störfrequenzen an. Siehe Seite 9.

Die rote LED am Sender blinkt, obwohl die Pronto Fernbedienung nicht benutzt wird

- Das zeigt an, dass eine andere Pronto Fernbedienung in der Nähe des Empfängers benutzt wird. Siehe Seite 13.

Die rote LED am Sender leuchtet nicht

- Prüfen Sie, ob der Netzadapter korrekt angeschlossen ist. Siehe Seite 5.

Die rote LED am Empfänger blinkt nicht, wenn Sie ihn an den Sender anschließen.

- Prüfen Sie, ob der Netzadapter korrekt am Sender angeschlossen ist. Siehe Seite 5.
- Prüfen Sie, ob das Verbindungskabel zwischen Empfänger und Sender korrekt angeschlossen ist. Siehe Seite 5.

Die Dual IR-Sender halten nicht mehr

- Ersetzen Sie den Klebestreifen mit einem neuen Stück doppelseitigem Klebeband.

Ich finde nicht die richtige Position für den IR-Empfänger des Audio/Video-Gerätes

- Stellen Sie die Dual IR-Sender auf die kleinste Stufe und halten Sie einen Sender 0.4-0.8 inch / 1-2 cm vor das Gerät. Bewegen Sie den Sender entlang der Frontplatte und prüfen Sie, wann das Gerät auf die IR-Signale des Senders reagiert. Reagiert das Gerät, befestigen Sie hier den Sender.
- Schauen Sie im Handbuch des Geräts nach. Finden Sie noch immer nicht die richtige Position, setzen Sie sich mit dem Händler oder Hersteller des Geräts in Verbindung.

Spezifikationen und Design des Produktes können sich ohne Ankündigung ändern.

Hardware Sender	<i>Rote LED (leuchtet bei Netzanschluss, blinkt während IR-Übertragung)</i> <i>16 Adressen (ID) und 4 Kanäle (CH)</i> <i>4 Ausgänge für IR-Senderkabel</i> <i>Eingang für Empfänger</i> <i>Möglichkeit, mehrere HF-Extender ohne Störungen in einem Haus zu verwenden</i> <i>Positionierung: freistehend, horizontal montiert oder kopfüber hängend</i>
Hardware Empfänger	<i>Rote LED (blinkt, wenn ein HF-Signale oder HF-Störfrequenzen empfangen werden)</i> <i>Ausgang für Sender</i> <i>HF-Antenne</i>
Abmessungen Sender	<i>112,9 x 81,2 x 26,8 mm</i>
Abmessungen Empfänger	<i>77 x 73 x 23,5 mm</i>
Abmessungen Antenne	<i>Ausgezogen: 17,7 mm</i> <i>Eingezogen: 9,7 mm</i> <i>Vollständig drehbar (360°)</i>
Temperaturbereich (in Betrieb)	<i>0°C bis 50°C</i>
Infrarot (IR)	<i>Reichweite: 5 - 7 Meter</i> <i>IR-Frequenzbereich: GS/Flash Codes, 25kHz-100kHz</i>
Hochfrequenz (HF)	<i>Reichweite: 45 m im Freien</i>
Dual IR-Sender	<i>Anzahl der IR-Sender: bis zu 8 (4x2), Sender in Reihe geschaltet</i> <i>3,5 mm Mono-Klinke</i> <i>Kabellänge: 2,5 Meter</i> <i>Min. Reichweite: 75 cm</i>
Netzadapter	<i>RFX 6500: 120V / 60 Hz Wechselstrom Netzadapter (400mA/12V GS Adapter, UL)</i> <i>SBC LI910: 230V / 50 Hz Wechselstrom Netzadapter (400mA/12V GS Adapter, CE)</i>
Zubehör	<i>Verbindungskabel (standardmäßiges abgeschirmtes Audio Stereo Kabel, 2,5 mm Male-Stecker auf beiden Seiten, bis zu 6 m)</i> <i>Dual IR-Sender</i> <i>Netzadapter</i> <i>Befestigungssatz (Platte und Schrauben)</i>

RF-signaaluitbreider

Gebruiksaanwijzing

NL

Gebruiksaanwijzing RF-signaaluitbreider

© 2005 Royal Philips Electronics NV

Opmerking

Niets uit deze handleiding mag worden verveelvoudigd door middel van druk, fotokopie of op welke andere wijze dan ook, zonder voorafgaande schriftelijke toestemming van de eigenaar van de auteursrechten. Royal Philips Electronics is niet aansprakelijk voor mogelijke technische of redactionele fouten in deze handleiding, of voor schade die het directe of indirecte gevolg is van het gebruik van de RFX6500 / SBC LI910 RF-signaaluitbreider.

De informatie in deze gebruiksaanwijzing kan zonder voorafgaande kennisgeving worden gewijzigd. Alle merk- of productnamen zijn handelsmerken of gedeponeerde handelsmerken van hun respectieve bedrijven of organisaties.

Inhoud	2
Hoe de RF-signaaluitbreider gebruiken	3
Inleiding	3
Hoe de RF-signaaluitbreider installeren	5
Hoe de RF-signaaluitbreider aansluiten	5
Hoe de Blaster opstellen	6
Hoe de dubbele IR-zenders installeren	7
Hoe de Ontvanger opstellen	9
Hoe nog meer doen	12
Hoe de signaaluitbreider-ID's instellen	12
Hoe storingen door andere Pronto afstandsbedieningen voorkomen	13
Hoe een langere verbindingkabel gebruiken	13
Hoe de installatie fijnstellen met de DIP-schakelaars	14
Hoe de IR-blaster uitschakelen	14
Hoe de vermogensniveaus van de dubbele IR-zenders instellen	15
Verhelpen van problemen	16
Technische gegevens	17

Hoe de RF-signaaluitbreider gebruiken

Inleiding

Afstandsbedieningen met **infraroodsignalen** (IR) werken niet correct wanneer een hindernis tussen de afstandsbediening en de audio-/videoapparaten het signaal verstoort. Dit probleem kan worden opgelost door **radiofrequentie** (RF) als drager te gebruiken voor IR-commando's. De Pronto afstandsbediening kan, in combinatie met de RF-signaaluitbreider, audio-/videoapparaten aansturen vanaf vrijwel elke plaats.

De RFsignaaluitbreider bestaat uit twee units: een **Ontvanger** en een **Blaster**. De Ontvanger ontvangt RF-signalen die worden verstuurd door de Pronto afstandsbediening. Hij is verbonden met de Blaster, die de signalen omzet in IR-signalen. De Blaster verstuurt vervolgens de IR-signalen naar de audio-/videoapparaten.

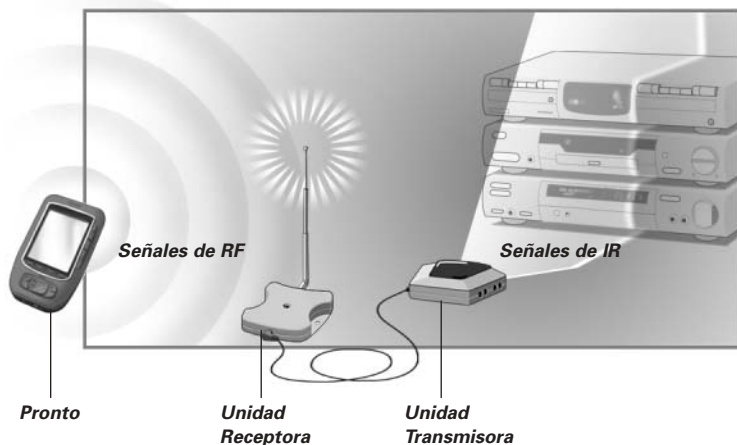

Als de Blaster niet alle apparaten kan bereiken, of te krachtig zendt, kunt u de bijgevoegde dubbele **IR-zenders gebruiken**. U kunt de dubbele IR-zenders op twee manieren gebruiken:

- De dubbele IR-zenders in combinatie met de Blaster.
Wanneer weinig ruimte beschikbaar is rond de IR-ontvangers van de apparaten, bijvoorbeeld in een kleine kast.
- De dubbele IR-zenders in plaats van de Blaster.
Als u IR-signalen zeer nauwkeurig wil versturen, schakelt u de Blaster uit en bedient u de apparaten uitsluitend met de dubbele IR-zenders.

Hoe de RF-signaaluitbreider gebruiken

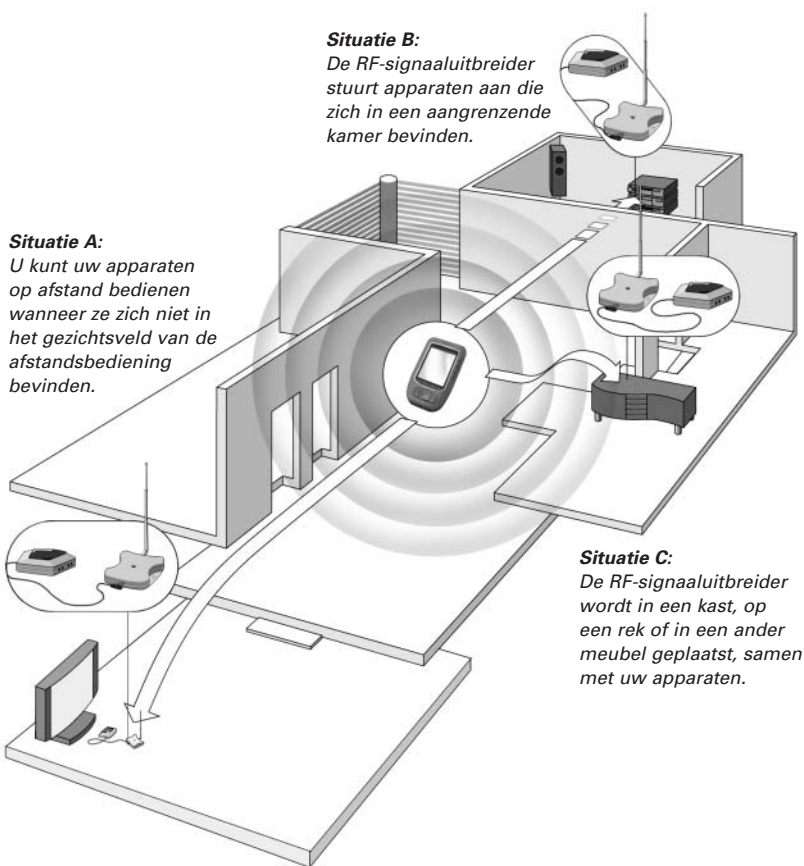

Situatie A:
U kunt uw apparaten op afstand bedienen wanneer ze zich niet in het gezichtsveld van de afstandsbediening bevinden.

Situatie B:
De RF-signaaluitbreider stuurt apparaten aan die zich in een aangrenzende kamer bevinden.

Situatie C:
De RF-signaaluitbreider wordt in een kast, op een rek of in een ander meubel geplaatst, samen met uw apparaten.

De opstellingen in de hierboven weergegeven situatie kunnen ook gecombineerd worden. U kunt alle RF-signaaluitbreiders afzonderlijk aansturen met één of meer Pronto afstandsbedieningen.

Hoe de RF-signaaluitbreider installeren

Controleer of u over de volgende componenten beschikt: Ontvanger van de RF-signaaluitbreider, Blaster van de RF-signaaluitbreider, netvoedingsadapter, aansluitkabel, dubbele IR-zenders en schroeven.

De installatie van de RF-signaaluitbreider gebeurt in 4 grote stappen:

- De RF-signaaluitbreider aansluiten;
- De Blaster plaatsen;
- De dubbele IR-zenders installeren;
- De Ontvanger plaatsen.

Hoe de RF-signaaluitbreider aansluiten

- 1 Sluit de voedingskabel aan op de Blaster.
- 2 Steek de netvoedingsadapter in het stopcontact.
Wanneer het toestel is aangesloten, knippert een rode LED op de Blaster.
Na enkele seconden stopt het knipperen en blijft de LED branden.

Opmerking De LED op de Blaster knippert ook wanneer de Blaster IR-signalen naar de audio-/videoapparaten stuurt.

- 3 Steek de verbindingkabel in de Blaster tot u een klik hoort.
- 4 Steek de verbindingkabel in de Ontvanger tot u een klik hoort.
Wanneer die aansluitingen zijn uitgevoerd, brandt de LED op de Ontvanger 3 seconden. Daarna dooft de LED uit.

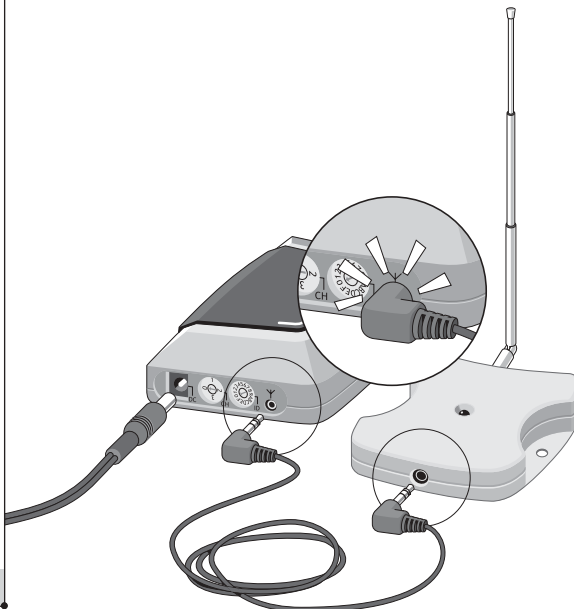

Hoe de Blaster opstellen

Voor optimale resultaten moet de Blaster horizontaal worden opgesteld, naar boven of naar beneden gericht.

Kies voor de Blaster een **centrale positie**, zodanig dat hij altijd rechtstreeks op de audio-/videoapparaten gericht is. Het is vooral belangrijk dat de IR-blaster (het donkere kunststof venstertje aan de bovenzijde van de Blaster) op de apparaten gericht is, aangezien de IR-signalen van de IR-blaster de IR-ontvangers van de apparaten moeten bereiken.

Voor een optimale IR-ontvangst, plaats de Blaster zo dat de apparaten zich in het **werkingsbereik** van de Blaster bevinden, zoals wordt weergegeven in de afbeelding hieronder.

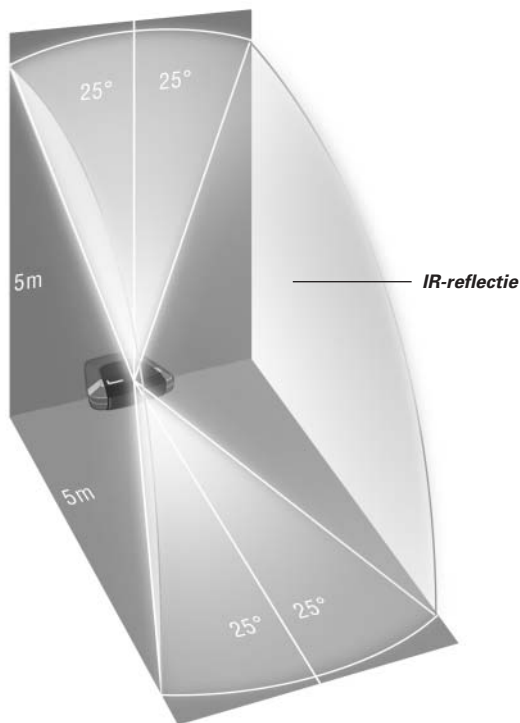

Hoe de RF-signaaluitbreider installeren

Wanneer u eenmaal de beste positie hebt gevonden, kunt u de **Blaster** op een meubel **monteren** met het bijgeleverde bevestigingsplaatje en de schroeven.

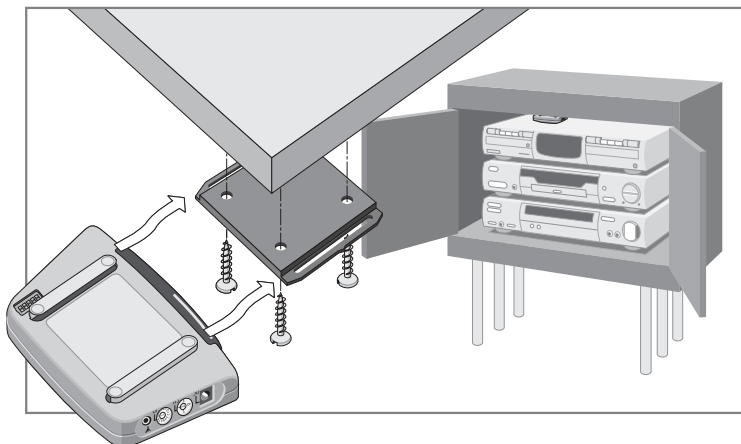

- 1 Schroef het bevestigingsplaatje vast op een rek, een kast of een ander meubel.

Zorg ervoor dat voldoende plaats beschikbaar is om de netvoedingsadapter aan te sluiten en de Blaster opnieuw op het plaatje te schuiven.

Opmerking Afhankelijk van het oppervlak is het mogelijk het bevestigingsplaatje aan het meubelstuk vast te maken met tweezijdige tape of velcro.

- 2 Schuif de Blaster op het bevestigingsplaatje.

Hoe de dubbele IR-zenders installeren

De dubbele IR-zenders kunnen gebruikt worden in combinatie met of als alternatief voor de Blaster.

- 1 Sluit de dubbele IR-zenders aan op de Blaster.

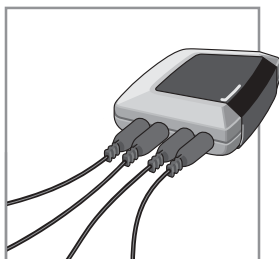

Hoe de RF-signaaluitleider installeren

- 2 Bevestig de dubbele IR-zenders aan een naburig oppervlak tegenover de IR-ontvanger (om esthetische redenen of wanneer het moeilijk is de plaats van de IR-ontvanger te bepalen).

–of–

Bevestig de dubbele IR-zenders rechtstreeks aan de IR-ontvangers van de audio-/videoapparaten.

Zorg ervoor dat de dubbele IR-zenders correct aangesloten zijn en dat ze zich in het ontvangstbereik van de IR-ontvangers bevinden.

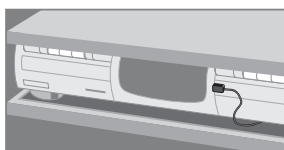
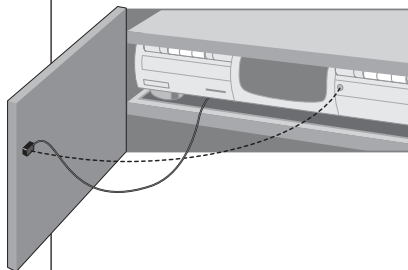
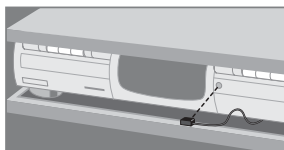
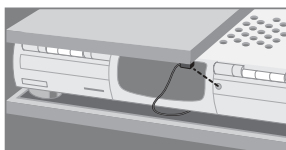

Hoe de Ontvanger opstellen

Voor optimale prestaties moet de Ontvanger opgesteld worden op een plaats waar er weinig of geen RF-storingen zijn.

In de meeste gevallen zult u geen hinder ondervinden van RF-storingen.

RF-storingen zijn mogelijk als dichtbij andere apparaten (zoals WiFi-basisstations, audio-/videoapparaten, microgolfovens of draadloze telefoons) worden gebruikt.

De **LED op de Ontvanger** geeft de **hoeveelheid RF-storingen** aan.

De hoeveelheid RF-storingen kan worden afgeleid uit de knipperfrequentie en de helderheid van de LED tijdens het knipperen (hogere knippersnelheid en feller licht duiden op meer RF-storingen).

Om storingen te vermijden, plaats de Ontvanger op een plaats waar de LED weinig knippert.

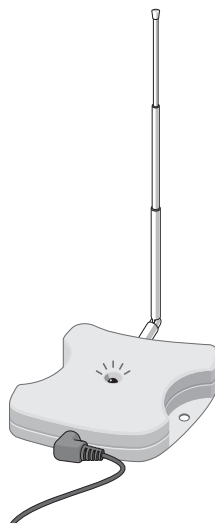

Opmerking Gebruik de Pronto afstandsbediening niet terwijl u een installatieplaats voor de Ontvanger kiest, want net zoals RF-storingen doen ook de signalen van de Pronto afstandsbediening de LED van de Ontvanger knipperen.

Volg de hierna beschreven procedure om de **positie met de minste RF-storingen** te zoeken:

- 1 Creëer de meest ongunstige omstandigheden door alle apparaten die RF-storingen zouden kunnen veroorzaken, in te schakelen. Als de RF-signaaluitbreider en de Pronto afstandsbediening correct functioneren in deze omstandigheden, dan zullen ze zeker ook werken in andere situaties.
- 2 Trek de antenne van de Ontvanger uit en richt ze naar boven.



Hoe de RF-signaaluitbreider installeren

- 3** Controleer de LED op de Ontvanger om na te gaan of er RF-storingen zijn.

Als de LED niet of enkel sporadisch knippert, stel de Ontvanger dan op deze plaats op, en ga door met stap 7. Als de LED nog altijd knippert, ga dan door met de volgende stap.

Opmerking *Wanneer de LED slechts sporadisch of met een zwak licht knippert, zijn er geen problemen met RF-storingen.*

- 4** Probeer andere posities uit door de Ontvanger te verplaatsen, en controleer telkens de LED op RF-storingen.

Als de LED niet of slechts sporadisch knippert, monteer de Ontvanger dan op die plaats en ga door met stap 7. Als de LED nog altijd knippert, ga dan door met de volgende stap.

Tip

Plaats de Ontvanger niet:

- Dicht bij audio-/videoapparaten, aangezien die apparaten RF-storingen kunnen veroorzaken. Plaats de Ontvanger meer in het bijzonder op voldoende grote afstand van optische audio-/videoapparaten zoals een dvd-speler.
- Dicht bij een microgolfoven of 'wireless access' punten.
- In een **metalen** kast, aangezien metalen voorwerpen RF-signalen kunnen verstoren.

- 5** Duw de antenne in, maar houd ze naar boven gericht.

Als u de antenne induwt, is de Ontvanger minder gevoelig voor storingen. De Pronto afstandsbediening heeft dan wel een kleiner werkingsbereik.

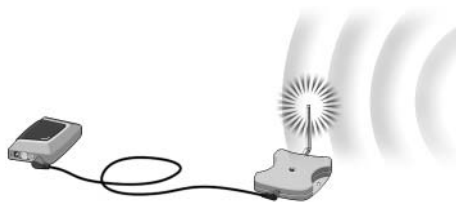

- 6** Probeer andere posities uit door de Ontvanger te verplaatsen, en controleer telkens de LED op RF-storingen.

Als de LED niet of slechts sporadisch knippert, monteer de Ontvanger dan op die plaats.

- 7** Test uw Pronto afstandsbediening.

Wanneer u commando's verstuurt met de Pronto afstandsbediening, moeten de LEDs van de Ontvanger en de Blaster knipperen.

Hoe de RF-signaaluitbreider installeren

- 8 Richt de antenne indien nodig naar de plaats waar de Pronto afstandsbediening zal worden gebruikt om de prestaties in die richting te verbeteren.



Wanneer u de beste positie hebt gevonden, kunt u **de Ontvanger eventueel op een meubelstuk monteren** met behulp van twee schroeven.

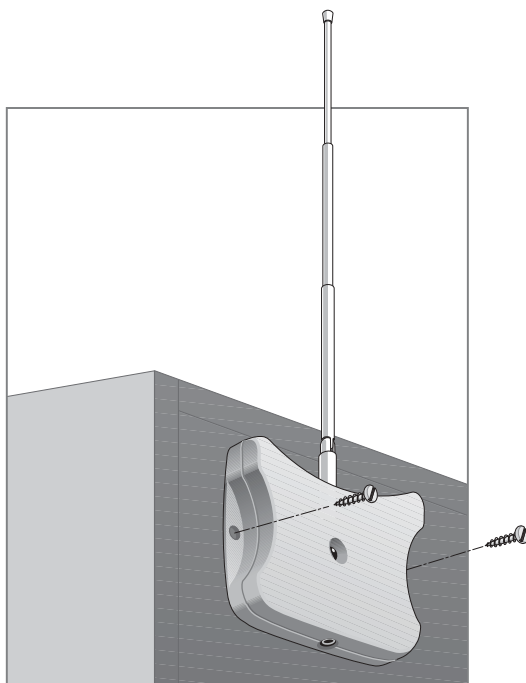

Tip Afhankelijk van het oppervlak is het mogelijk de Ontvanger op het meubelstuk te monteren met 2-zijdige tape of velcro. Zoek de juiste positie en vergewis u ervan dat voldoende ruimte beschikbaar is.

Wanneer de verbindingkabel tussen Ontvanger en Blaster te kort is, kunt u een langere kabel gebruiken (zie Hoe een langere verbindingkabel gebruiken p. 13).

Hoe de signaaluitbreider-ID's instellen

De RF-signaaluitbreider kan in diverse situaties worden gebruikt, zoals wordt weergegeven in de afbeelding op p. 4: uit het gezicht, in een belendende kamer, of in een kast.

Aangezien de RF-signaaluitbreider met de Pronto afstandsbediening 'communiceert', moet u hetzelfde **signaaluitbreider-ID** (identiteit) instellen voor de twee apparaten. De instellingen zijn verschillend naargelang u één RF-signaaluitbreider of diverse RF-signaaluitbreiders gebruikt.

Eén RF-signaaluitbreider

Wanneer u slechts één RF-signaaluitbreider gebruikt, kunt u de standaardinstelling voor het signaaluitbreider-ID (ID=0) aanvaarden.

- Kies, op de Pronto afstandsbediening, hetzelfde signaaluitbreider-ID voor elk apparaat dat door de RF-signaaluitbreider wordt aangestuurd.
Raadpleeg de gebruikershandleiding van de Pronto afstandsbediening voor meer informatie.

Diverse RF-signaaluitbreiders

Als u diverse apparaten onafhankelijk van elkaar wil bedienen, bv. apparaten gegroepeerd op verschillende plaatsen, hebt u meer dan één RF-signaaluitbreider nodig. Bij gebruik van diverse RF-signaaluitbreiders is het belangrijk elke Blaster een specifiek signaaluitbreider-ID toe te kennen. In totaal kunt u 16 signaaluitbreider-ID's toekennen (van 0 tot 9 en van A tot F).

Voor de drie RF-signaaluitbreiders in de afbeelding op p. 4, kunt u de signaaluitbreider-ID's als volgt instellen:

- Voor situatie A: stel het signaaluitbreider-ID in op 0;
- Voor situatie B, stel het signaaluitbreider-ID in op 1;
- Voor situatie C, stel het signaaluitbreider-ID in op 2.

- 1 Kies een signaaluitbreider-ID voor de Blaster door de ID-regelaar te verdraaien met een kleine schroevendraaier.

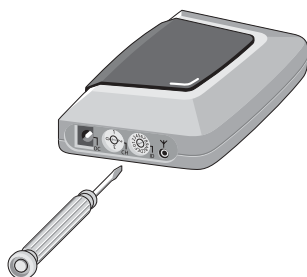

- 2 Kies op de Pronto afstandsbediening hetzelfde signaaluitbreider-ID voor elk apparaat dat door de RF-signaaluitbreider wordt aangestuurd. Raadpleeg de gebruikershandleiding van de Pronto afstandsbediening voor meer informatie.
- 3 Probeer de apparaten te bedienen met de Pronto afstandsbediening. De rode LED op de Blaster zal knipperen wanneer de RF-signaaluitbreider een correct commando ontvangt.

Opmerking De LED van de Ontvanger knippert altijd wanneer RF-signalen worden ontvangen, zelfs wanneer het signaaluitbreider-ID van de Pronto afstandsbediening en het signaaluitbreider-ID van de Blaster niet overeenstemmen.

De LED van de Blaster knippert alleen wanneer het signaaluitbreider-ID van de Pronto afstandsbediening overeenstemt met dat van de Blaster.

- 4 Herhaal deze procedure voor iedere RF-signaaluitbreider.

Hoe storingen door andere Pronto afstandsbedieningen voorkomen

Als de **rode LED op de Blaster** knippert terwijl de Pronto afstandsbediening geen commando's verstuurt, ontvangt de Ontvanger signalen van een andere Pronto afstandsbediening op hetzelfde kanaal. U kunt dit probleem verhelpen door het kanaal te veranderen.

Configureer het kanaal op de Pronto afstandsbediening en de Blaster. De twee kanalen moeten identiek zijn. Er kunnen vier kanalen (CH 0 tot 3) worden toegekend.

- 1 Kies een kanaal op de Blaster door de CH-knop te verdraaien met een kleine schroevendraaier.
- 2 Kies hetzelfde kanaal op de Pronto afstandsbediening. Raadpleeg de handleiding van de Pronto afstandsbediening voor meer informatie.
- 3 Probeer uw apparaten te bedienen met de afstandsbediening.

Hoe een langere verbindingskabel gebruiken

Wanneer de bijgeleverde verbindingskabel niet lang genoeg is om de Ontvanger te verbinden met de Blaster, kunt u een langere kabel gebruiken (max. 6 m). U kunt de Ontvanger met de Blaster verbinden door middel van een gewone afgeschermde stereo audiokabel met een 2,5 mm stekker aan elke zijde.

Hoe de installatie fijnstellen met de DIP-schakelaars

Aan de onderzijde van de Blaster zal u 5 DIP-schakelaars (nummers 1-5) vinden. Wanneer u de dubbele IR-zenders gebruikt om de IR-signalen naar de audio-/videoapparaten te sturen, configureer dan de DIP-schakelaars om:

- de IR-blaster in en uit te schakelen (onafhankelijk van de twee IR-zenders);
- de vermogensniveaus van de dubbele IR-zenders te configureren, bv.:
 - wanneer u de dubbele IR-zenders in IR-oplossingen met draadverbinding configureert door middel van een aansluitblok.
In dit geval kunt u het vermogensniveau van de dubbele IR-zenders instellen;
 - wanneer u een apparaat gebruikt dat IR-signalen verstoort, zoals een televisietoestel met plasmascherm.
In dit geval kunt u het vermogensniveau van de dubbele IR-zenders verhogen, aangezien plasmatechnologie IR-storingen kan veroorzaken;
 - wanneer u 2 identieke apparaten die dicht bij elkaar geplaatst zijn, wil bedienen met 2 RF-signaaluitbreiders.
In dit geval kunt u het vermogensniveau van de dubbele IR-zenders verlagen om te voorkomen dat de apparaten voor een ander apparaat bestemde IR-signalen ontvangen.

Schakelaar	Schakelaars 1 + 2	Schakelaars 3 + 4	Schakelaars 5
Functie	Dubbele IR-zenders 1 - 2	Dubbele IR-zenders 3 - 4	IR-blaster
	Vermogensniveau	Vermogensniveau	Aan/Uit

Alle DIP-schakelaar zijn standaard ingesteld op 1 (Aan).

Hoe de IR-blaster uitschakelen

Wanneer u de audio-/videoapparaten alleen met de dubbele IR-zenders wenst te bedienen, kunt u de IR-blaster uitschakelen.

- Stel schakelaar 5 in op 0 (uit) om de IR-blaster uit te schakelen.

Hoe de vermogensniveaus van de dubbele IR-zenders instellen

U kunt de DIP-schakelaars 1 tot 4 gebruiken om het vermogensniveau van de dubbele IR-zenders in te stellen.

Om het vermogensniveau in te stellen:

- gebruik schakelaars 1 en 2 voor de IR-zenders 1 en 2;
- gebruik schakelaars 3 en 4 voor de IR-zenders 3 en 4.

Er zijn 4 vermogensniveaus (0, 1, 2 en 3). Standaard wordt vermogensniveau 3 geselecteerd voor elk paar IR-zenders.

U kunt het vermogensniveau instellen zoals hierna wordt aangegeven.

Vermogensniveau (werkingsafstand)	Schakelaar 1	Schakelaar 2	Schakelaar 3	Schakelaar 4
0 (0.7 m)	0 (uit)	0 (uit)	0 (uit)	0 (uit)
1 (1.5 m)	0 (uit)	1 (aan)	0 (uit)	1 (aan)
2 (2.0 m)	1 (aan)	0 (uit)	1 (aan)	0 (uit)
3 (2.5 m - standaardinstelling)	1 (aan)	1 (aan)	1 (aan)	1 (aan)

Opmerking *De dubbele IR-zenders versturen nog IR-signalen wanneer het vermogensniveau op nul is ingesteld. De zendfunctie wordt bijgevolg nooit volledig uitgeschakeld.*

De rode LED op de Ontvanger knippert wanneer de Pronto afstandsbediening niet wordt gebruikt.

- Dit duidt op RF-storingen. Zie p. 9.

De rode LED op de Blaster knippert wanneer de Pronto afstandsbediening niet wordt gebruikt.

- Dit betekent dat een andere Pronto afstandsbediening wordt gebruikt in de nabijheid van de Ontvanger. Zie p. 13.

De rode LED op mijn Blaster brandt niet.

- Controleer of de netvoedingsadapter correct is aangesloten. Zie p. 5.

De rode LED op de Ontvanger knippert niet wanneer de Ontvanger wordt aangesloten op de Blaster.

- Controleer of de netvoedingsadapter correct is aangesloten op de Blaster. Zie p. 5.
- Controleer of de verbindingkabel tussen de Ontvanger en de Blaster correct is aangesloten. Zie p. 5.

De dubbele IR-zenders kleven niet meer vast.

- Vervang de tape door een nieuw eind doorzichtige tweezijdige tape.

Ik kan de exacte plaats van de IR-Ontvanger van het apparaat niet vinden.

- Stel de dubbele IR-zenders in op het laagste vermogensniveau, en houd één van de zenders 1-2 cm voor het apparaat. Beweeg de zender voor het voorpaneel, en onderzoek wanneer het apparaat reageert op de IR-signalen van de zender. Wanneer het apparaat reageert, zet de zender dan op die plaats.
- Controleer de handleiding voor het apparaat. Als u nog twijfelt, neem dan contact op met uw leverancier of met de fabrikant.

Technische gegevens

De specificaties en het ontwerp van dit product kunnen zonder kennisgeving worden gewijzigd.

Hardware Blaster	<i>Rode LED (continu wanneer onder stroom, knipperend tijdens verzending IR-signalen)</i> <i>16 ID's en 4 CH's</i> <i>4 uitgangen voor IR-zenders</i> <i>Ingang voor Ontvanger</i> <i>Mogelijkheid meer dan één RF-signaaluitbreider in één woning te gebruiken zonder storingen</i> <i>Montage: vrijstaand, horizontaal of hangend met de bovenzijde naar beneden</i>
Hardware Ontvanger	<i>Rode LED (knippert bij ontvangst van RF-commando's en bij RF-storingen)</i> <i>Uitgang voor Blaster</i> <i>RF-antenne</i>
Afmetingen Blaster	<i>112,9 x 81,2 x 26,8 mm</i>
Afmetingen Ontvanger	<i>77 x 73 x 23,5 mm</i>
Afmetingen antenne	<i>Uitgetrokken: 17,7 mm</i> <i>Ingeduwd: 9,7 mm</i> <i>Volledig draaibaar (360°)</i>
Bedrijfstemperatuur	<i>0°C tot 50°C</i>
Infrarood (IR)	<i>Werkingsafstand: 5-7 meter</i> <i>IR-frequentiebereik: DC/flash codes, 25kHz-100kHz</i>
Radiofrequentie (RF)	<i>Werkingsafstand: 45 m buiten</i>
Dubbele IR-zenders	<i>Aantal IR-zenders: maximaal 8 (4x2), zenders in serie geschakeld</i> <i>3,5 mm mono ministekker</i> <i>Kabellengte: 2,5 meter</i> <i>Min. bereik: 75 cm</i>
Netvoedingsadapter	<i>RFX 6500: 120V / 60 Hz AC netvoedingsadapter (400mA/12V DC adapter, UL-gekeurd)</i> <i>SBC LI910: 230V / 50 Hz AC netvoedingsadapter (400mA/12V DC adapter, EG-gekeurd)</i>
Accessoires	<i>Verbindingskabel (gewone afgeschermde stereo audiokabel, 2,5 mm stekker aan elke zijde, maximaal 6 m).</i> <i>Dubbele IR-zenders</i> <i>Netvoedingsadapter</i> <i>Montagekit (bevestigingsplaatje en schroeven)</i>

FCC Compliancy

This device complies with Part 15 of the FCC Rules. Operation is subject to the following two conditions:

- This device should not cause harmful interference.
- This device must accept any interference received, including interference that may cause undesired operation.

This equipment has been tested and found to comply with the limits for a Class B digital device, pursuant to part 15 of the FCC rule and ICES 003 in Canada.

These limits are designed to provide reasonable protection against harmful interference in residential installations. This equipment generates, uses, and can radiate radio frequency energy and, if not installed and used in accordance with the instructions, may cause harmful interference to radio communications.

However, there is no guarantee that interference will not occur in a particular installation. If the equipment does cause harmful interference to radio or television reception, which can be determined by turning the equipment off and on, the user is encouraged to try to correct the interference by using one or more of the following measures:

- Reorient or relocate the receiving antenna.
- Increase the separation between the equipment and receiver.
- Connect the equipment into to an outlet on a different circuit from the receiver.
- Consult the dealer or an experienced radio/TV technician for help.

CAUTION: *User changes or modifications not expressly approved by the party responsible for compliance may void the user's authority to operate the equipment.*

Notice for Canada / Remarque pour le Canada

This Class B digital apparatus complies with Canadian ICES-003.

Cet appareil numérique de la Classe B est conforme à la norme NMB-003 du Canada.

CE Regulations According to R&TTE

Declaration of Conformity

Hereby, Philips Consumer Electronics, Business Line Home Control, Interleuvenlaan 74-82, 3001 Leuven, Belgium declares under his responsibility that the RF extender SBCLI910 is in compliance with the essential requirements and other relevant provisions of Directive 1999/5/EC:

- EMC: ETSI EN 301 489-1 and ETSI EN 301 489-3
- Safety: IEC 60065

This device complies also to the WEEE Directive **2002/96/EC**

Name & Signature,
Heysse Gert
Approval & Safety Manager



Date: 1-09-2005

Note: for Europe only

Disposal of Your Old Product

Your product is designed and manufactured with high quality materials and components, which can be recycled and reused. Please inform yourself about the local separate collection system for electrical and electronic products, including those marked by following symbol:



Finnish	Philips Consumer Electronics, Business Line Home Control vakuuttaa täten että SBC LI910 tyypinen laite on direktiivin 1999/5/EY oleellisten vaatimusten ja sitä koskevien direktiivin muiden ehtojen mukainen.
Dutch	Hierbij verklaart, Philips Consumer Electronics, Business Line Home Control dat het toestel SBC LI910 in overeenstemming is met de essentiële eisen en de andere relevante bepalingen van richtlijn 1999/5/EG.
French	Par la présente, Philips Consumer Electronics, Business Line Home Control, déclare que l'appareil SBC LI910 est conforme aux exigences essentielles et aux autres dispositions pertinentes de la directive 1999/5/CE
Swedish	Härmed intygar, Philips Consumer Electronics, Business Line Home Control, att denna SBC LI910 står i överensstämmelse med de väsentliga egenskapskrav och övriga relevanta bestämmelser som framgår av direktiv 1999/5/EG.
Danish	Undertegnede Philips Consumer Electronics, Business Line Home Control erklærer herved, at følgende udstyr SBC LI910 overholder de væsentlige krav og øvrige relevante krav i direktiv 1999/5/EF
German	Hiermit erklärt Philips Consumer Electronics, Business Line Home Control die Übereinstimmung des Gerätes SBC LI910 mit den grundlegenden Anforderungen und den anderen relevanten Festlegungen der Richtlinie 1999/5/EG.
Greek	ΜΕ ΤΗΝ ΠΑΡΟΥΣΑ Philips Consumer Electronics, Business Line Home Control ΔΗΛΩΝΕΙ ΟΤΙ SBC LI910 ΣΥΜΜΟΡΦΩΝΕΤΑΙ ΠΡΟΣ ΤΙΣ ΟΥΣΙΩΔΕΙΣ ΑΠΑΙΤΗΣΕΙΣ ΚΑΙ ΤΙΣ ΛΟΙΠΕΣ ΣΧΕΤΙΚΕΣ ΔΙΑΤΑΞΕΙΣ ΤΗΣ ΟΔΗΓΙΑΣ 1999/5/ΕΚ.
Italian	Con la presente Philips Consumer Electronics, Business Line Home Control dichiara che questo SBC LI910 è conforme ai requisiti essenziali ed alle altre disposizioni pertinenti stabilite dalla direttiva 1999/5/CE.
Spanish	Por medio de la presente, Philips Consumer Electronics, Business Line Home Control, declara que el SBC LI910 cumple con los requisitos esenciales y cualesquiera otras disposiciones aplicables o exigibles de la Directiva 1999/5/CE
Portuguese	Philips Consumer Electronics, Business Line Home Control declara que este SBC LI910 está conforme com os requisitos essenciais e outras disposições da Directiva 1999/5/CE.

Notizen - Notities

Concept and realisation of the Guide:
The Human Interface Group
De Regenboog 11, 2800 Mechelen (Belgium)
<http://www.higroup.com>

3104 205 3384.1



