

RFX6500

SBC LI910

User Guide

Guía del Usuario

Mode d'emploi



pronto
next generation

PHILIPS

User Guide

EN

Guía del usuario

ES

Mode d'emploi

FR



RF Extender

User Guide

EN

User Guide RF Extender

© 2005 Royal Philips Electronics NV

Remark:

All rights are reserved. Reproduction in whole or in part is prohibited without prior consent of the copyright owner.

Royal Philips Electronics is not liable for omissions or for technical or editorial errors in this manual or for damages directly or indirectly resulting from the use of the RFX6500 / SBC LI910 RF Extender.

The information in this user guide may be subject to change without prior notice. All brand or product names are trademarks or registered trademarks of their respective companies or organizations.

Contents

| | |
|--|----|
| Contents | 2 |
| How to Use the RF Extender | 3 |
| Introduction | 3 |
| How to Install the RF Extender | 5 |
| How to Connect the RF Extender | 5 |
| How to Position the Blaster Unit | 6 |
| How to Install the Dual IR Emitters | 7 |
| How to Position the Receiver Unit | 9 |
| How to Do More | 12 |
| How to Set the Extender IDs | 12 |
| How to Avoid Interference from Other Prontos | 13 |
| How to Use a Longer Connection Cable | 13 |
| How to Fine-Tune the Installation Using the Dip Switches | 14 |
| How to Turn Off the IR Blaster | 14 |
| How to Set the Dual IR Emitter Power Levels | 14 |
| Troubleshooting | 16 |
| Specifications | 17 |

How to Use the RF Extender

Introduction

Infrared (IR) remote controls do not work properly when obstacles between the remote control and the audio/video devices disturb the operating signal. This problem can be solved using **radio frequency** (RF) as a carrier for IR commands. The Pronto Remote Control, in combination with the RF Extender, can operate audio/video devices from virtually any location.

The RF Extender consists of two units: a **Receiver unit**, and a **Blaster unit**. The Receiver unit receives RF signals sent out by the Pronto Remote Control. This unit is connected to the Blaster unit, which converts the signals into IR signals. The Blaster unit then transmits the IR signals to the audio/video devices.

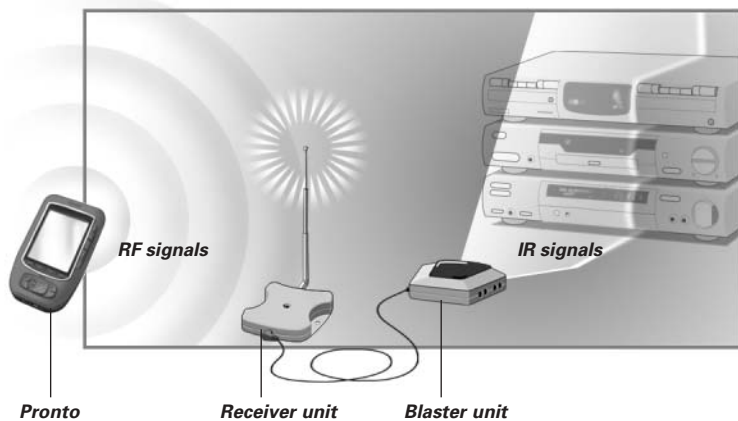

When the Blaster unit cannot reach all devices or transmits with too much power, you can use the included **Dual IR emitters**. You can set up the Dual IR emitters in two ways:

- The Dual IR emitters in combination with the Blaster unit.
When there is limited space around the IR receivers of the devices, for instance in a small closet.
- The Dual IR emitters instead of the Blaster unit.
When you want to transmit IR signals very accurately, you turn off the Blaster unit, and control the devices by using the Dual IR emitters alone.

How to Use the RF Extender

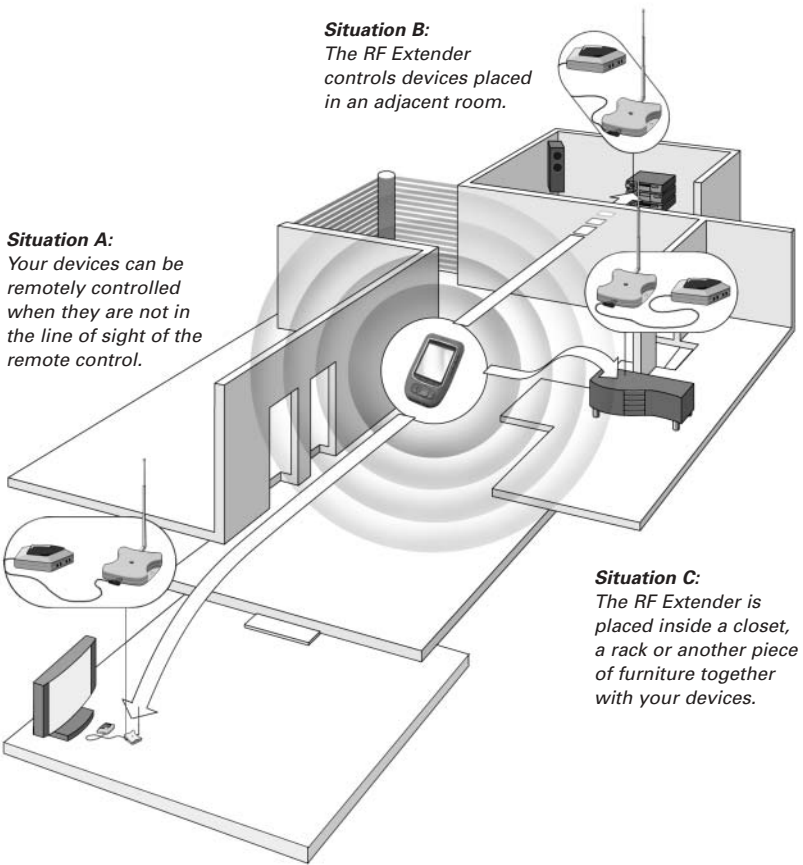

Situation A:
Your devices can be remotely controlled when they are not in the line of sight of the remote control.

Situation B:
The RF Extender controls devices placed in an adjacent room.

Situation C:
The RF Extender is placed inside a closet, a rack or another piece of furniture together with your devices.

The arrangements in the situation shown above can also be combined. You can control all RF Extenders individually with one or more Pronto Remote Controls.

How to Install the RF Extender

Make sure you have the following components: RF Extender Receiver unit, RF Extender Blaster unit, power adapter, connection cable, Dual IR emitters and screws.

The installation of the RF Extender consists of 4 main steps:

- Connecting the RF Extender;
- Positioning the Blaster unit;
- Installing the Dual IR emitters;
- Positioning the Receiver unit.

How to Connect the RF Extender

- 1 Plug the power cable into the Blaster unit.
- 2 Plug the power adapter into the mains wall socket.
When connected, a red LED on the Blaster unit will start blinking.
After a few seconds, the LED will stop blinking and stay on.

Remark *The LED on the Blaster unit will also blink when the Blaster unit sends out IR signals to the audio/video devices.*

- 3 Plug the connection cable into the Blaster unit until it clicks.
- 4 Plug the connection cable into the Receiver unit until it clicks.
When connected, the LED on the Receiver unit will stay on for 3 seconds.
Afterwards, the LED will go off.

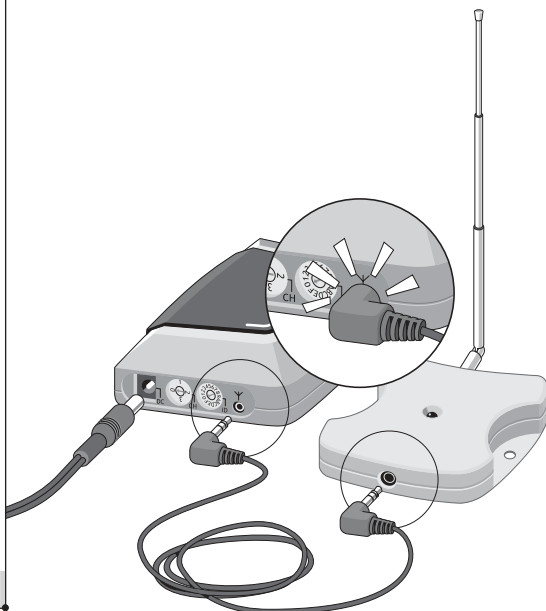

How to Install the RF Extender

How to Position the Blaster Unit

For optimal results, the Blaster unit should be positioned horizontally, either facing up, or facing down.

Make sure to place the Blaster unit in a **central position** aimed directly at the audio/video devices. The IR blaster (the dark plastic window on top of the Blaster unit) in particular should be aimed at the devices, since the IR signals sent out by the IR blaster must reach the IR receivers of the devices.

For optimal IR reception, position the Blaster unit so the devices are located within the **working range** of the Blaster unit, as shown in the picture below.

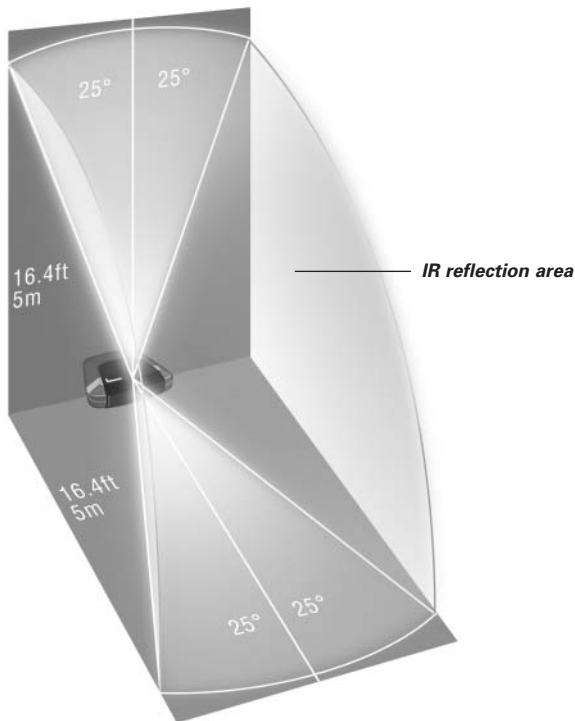

How to Install the RF Extender

Once you have found the best position, you can optionally **mount the Blaster unit** onto a piece of furniture using the mounting plate and screws, which are included.

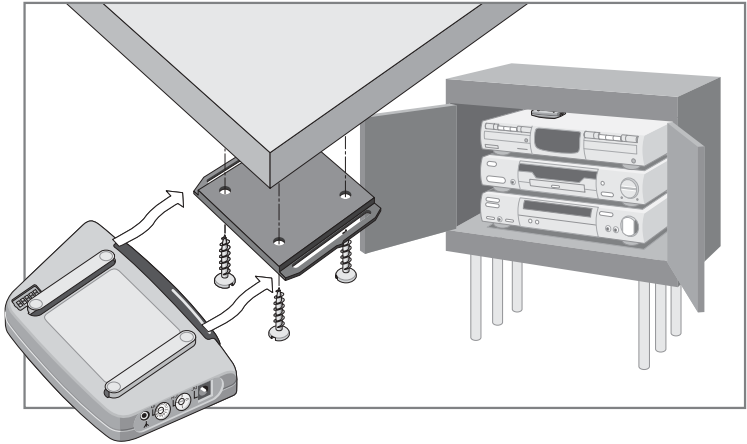

- 1 Screw the mounting plate to a rack, closet or another piece of furniture.

Provide sufficient space to connect the power adapter and to slide the Blaster unit back on.

Note Depending on the surface, it may be possible to attach the mounting plate to the furniture using a piece of 2-sided tape or velcro.

- 2 Slide the Blaster unit onto the mounting plate.

How to Install the Dual IR Emitters

The Dual IR emitters can be used in combination with, or as an alternative for the Blaster unit.

- 1 Plug the Dual IR emitters into the Blaster unit.

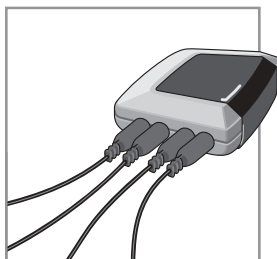

How to Install the RF Extender

- 2 Attach the Dual IR emitters to a neighboring surface facing the IR receiver (for aesthetic purposes or when it is difficult to locate the IR receiver).

– OR –

Attach the Dual IR emitters directly to the IR receivers of the audio/video devices.

Make sure the Dual IR emitters are connected properly and that they are placed within range of the IR receivers.

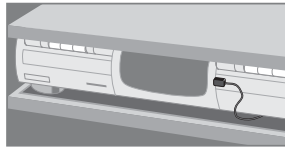
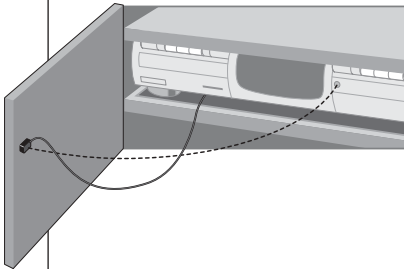
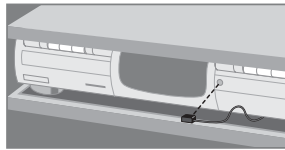
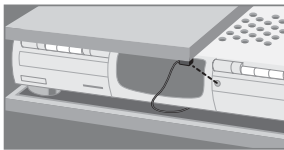

How to Position the Receiver Unit

For optimal performance, the Receiver unit should be placed in a location where there is little or no RF interference.

In most cases, however, you will notice no RF interference.

There may be RF interference when other appliances (such as WiFi base stations, audio/video devices, microwave ovens, or wireless telephones) are operated nearby.

The **LED on the Receiver unit** indicates the **amount of RF interference**.

The amount of RF interference present is indicated by the rate at which the LED blinks and the brightness of the LED when blinking (a higher rate of blinking and a brighter light means more RF interference).

To avoid interference, place the Receiver unit in a position in which the Receiver unit LED blinks and burns as little as possible.

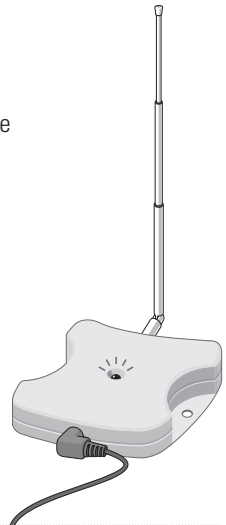

Remark Do not operate the Pronto Remote Control while positioning the Receiver unit, since both RF interference and operation of the Pronto Remote Control will cause the LED of the Receiver unit to blink.

To find the **position with the least amount of RF interference**, try out the following steps:

- 1 Try to create the worst-case scenario, by turning on all devices that may cause RF interference. If the RF Extender and the Pronto Remote Control work properly in this scenario, they will certainly work in other situations.
- 2 Extend the antenna of the Receiver unit, and direct it upwards.

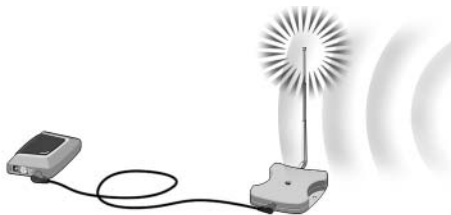

How to Install the RF Extender

3 Check the LED on the Receiver unit for RF interference.

If the LED does not blink, or blinks only sporadically, position the Receiver unit there, and continue with step 7. If the LED still blinks, continue with the next step.

Note *When the LED blinks only sporadically, with low light intensity, there are no problems with RF interference.*

4 Try out other positions moving the Receiver unit around, and check the LED for RF interference.

If the LED does not blink, or blinks only sporadically, mount the Receiver unit in that place, and continue with step 7. If the LED still blinks, continue with the next step.

Tip *Do not position the Receiver unit:*

- *Near audio/video devices, since these devices may cause RF interference. In particular, keep the Receiver unit away from optical audio/video devices, such as a DVD player.*
- *Near microwave ovens or wireless access points.*
- *Inside a metal closet, since metal objects can disturb RF signals.*

5 Retract the antenna, keeping it directed upwards.

Retracting in the antenna will cause the Receiver unit to be less sensitive to interference. It will also decrease the working range of the Pronto Remote Control.

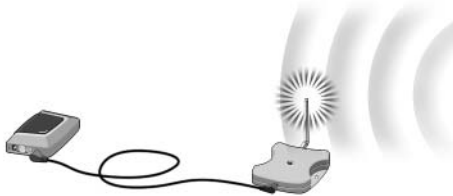

6 Try out other positions moving the Receiver unit around, and check the LED for RF interference.

If the LED does not blink, or blinks only sporadically, mount the Receiver unit in that place.

7 Try out your Pronto Remote Control.

When sending commands with the Pronto Remote Control, the LEDs of both the Receiver unit and the Blaster unit should blink.

How to Install the RF Extender

- 8 If necessary, aim the antenna in the direction where the Pronto Remote Control will be used, to improve the performance in that direction.



Once you have found the best position you can optionally **mount the Receiver unit** onto a piece of furniture using 2 screws.

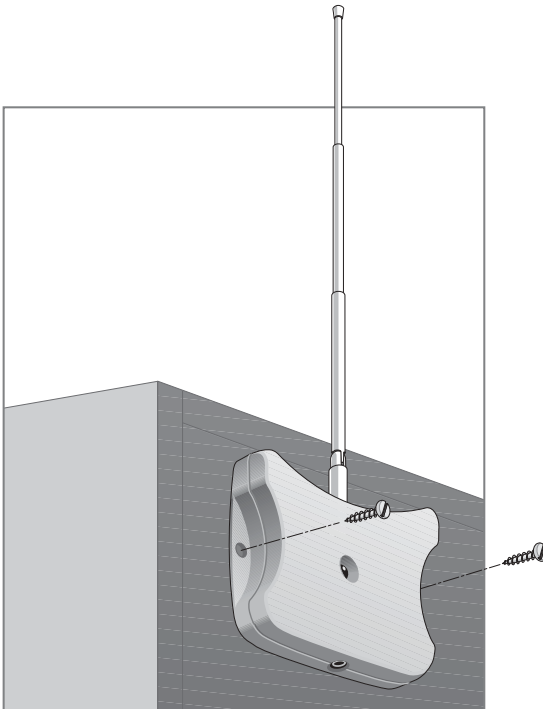

Tip Depending on the surface, it may be possible to attach the Receiver unit to the furniture using a piece of 2-sided tape or velcro. Find the right position and make sure there is sufficient space.

When the cable for connecting the Receiver unit and the Blaster unit is too short, you can use a longer cable (see *How to Use a Longer Connection Cable* p. 13).

How to Set the Extender IDs

The RF Extender can be used in several situations as illustrated in the picture on p. 4: out of sight, in an adjacent room, or inside a closet.

Since the RF Extender 'communicates' with the Pronto Remote Control, you must set the same **Extender ID** (identity) on both appliances. The settings depend on whether you have a single RF Extender or multiple RF Extenders.

Single RF Extender

When you use only one RF Extender, you can accept the default setting for the Extender ID (ID=0).

- On the Pronto Remote Control, choose the same Extender ID for each device controlled by the RF Extender.
Refer to the Pronto User Guide for more information.

Multiple RF Extenders

If you want to operate several of your devices independently, e.g. grouped in different locations, you need multiple RF Extenders. When using several RF Extenders, it is important to assign a unique Extender ID to each Blaster unit. You can assign 16 Extender IDs (from 0 to 9 and from A to F).

For the three RF Extenders in the picture on p. 4, you can set the Extender IDs as described below:

- For situation A, set the Extender ID to 0;
- For situation B, set the Extender ID to 1;
- For situation C, set the Extender ID to 2.

- 1 Choose an Extender ID for the Blaster unit by turning the ID dial with a small screwdriver.

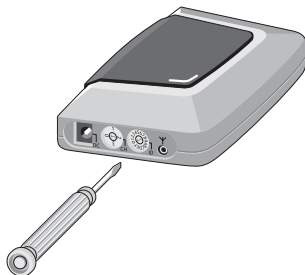

- 2 On the Pronto Remote Control, choose the same Extender ID for each device controlled by the RF Extender.
Refer to the Pronto User Guide for more information.
- 3 Try to operate the devices with the Pronto Remote Control.
The red LED on the Blaster unit will blink when the RF Extender receives a correct command.

Note *The **LED of the Receiver** unit will always blink when RF signals are being received, even when the extender ID of the Pronto Remote Control and the Extender ID of the blaster do not match.*
*The **LED of the Blaster unit** will blink only when the configuration of the Pronto Remote Control matches the Extender ID on the Blaster unit.*

- 4 Repeat this procedure for every RF Extender.

How to Avoid Interference from Other Prontos

If the **red LED on the Blaster unit** is blinking without the Pronto Remote Control sending commands, the Receiver unit picks up signals from another Pronto Remote Control on the same channel. You can solve this problem by changing the channel. You configure the channel on the Pronto Remote Control and on the Blaster unit. Both channels must be the same. Four channels (CH from 0 to 3) can be assigned.

- 1 Choose a channel on the Blaster unit by turning the CH dial with a small screwdriver.
- 2 On the Pronto Remote Control, choose the same channel.
Refer to the Pronto manual for more information.
- 3 Try to operate your devices with the Remote Control.

How to Use a Longer Connection Cable

When the connection cable included is not long enough to connect the Receiver unit to the Blaster unit, you can use a longer cable (up to 20 ft / 6 m). You can connect the Receiver unit to the Blaster unit with a standard shielded stereo audio cable with 2.5 mm male jacks on both sides.

How to Fine-Tune the Installation Using the Dip Switches

At the bottom of the Blaster unit, you find 5 dip switches (numbered 1-5). When you use Dual IR emitters to send the IR signals to the audio/video devices, configure the dip switches to:

- Turn the IR blaster on or off (independently from the Dual IR emitters);
- Configure the power levels of the Dual IR emitters, e.g.:
 - When you configure the Dual IR emitters in wired IR solutions using a connecting block.
In this case, you can adjust the power levels of the Dual IR emitters.
 - When you use a device that interferes with IR signals, such as a plasma TV set.
In this case, you can raise the power levels of the Dual IR emitters, since plasma technology might cause IR interference.
 - When you want to operate 2 identical devices that are placed next to each other using 2 RF Extenders.
In this case, you can lower the power levels of the Dual IR emitters, in order to prevent the devices from receiving IR signals intended for another device.

| Switch | Switches 1 + 2 | Switches 3 + 4 | Switch 5 |
|----------|---------------------------------------|---------------------------------------|----------------------|
| Function | Dual IR emitters 1 - 2 Power level | Dual IR emitters 3 - 4 Power level | IR blaster On/Off |

By default, all dip switches are set to 1 (On).

How to Turn Off the IR Blaster

When you decide to control the audio/video devices with Dual IR emitters only, you can turn off the IR blaster of the Blaster unit.

- To turn off the IR blaster, set switch 5 to 0 (Off).

How to Set the Dual IR Emitter Power Levels

You can use dip switches 1 to 4 to set the power level of the Dual IR emitters. To set the power level:

- For Dual IR emitters 1 and 2, use switches 1 and 2;
- For Dual IR emitters 3 and 4, use switches 3 and 4.

You can choose between 4 power levels (0, 1, 2 and 3). By default, power level 3 is selected for each group of Dual IR emitters.

You can set the power level as indicated below:

| Power level (Operating distance) | Switch 1 | Switch 2 | Switch 3 | Switch 4 |
|--|-----------------|-----------------|-----------------|-----------------|
| 0 (0.7 m) | 0 (Off) | 0 (Off) | 0 (Off) | 0 (Off) |
| 1 (1.5 m) | 0 (Off) | 1 (On) | 0 (Off) | 1 (On) |
| 2 (2.0 m) | 1 (On) | 0 (Off) | 1 (On) | 0 (Off) |
| 3 (2.5 m - default setting) | 1 (On) | 1 (On) | 1 (On) | 1 (On) |

Remark *The Dual IR emitters still send out IR signals when the power level is set to zero.
The emission is never completely turned off.*

The red LED on the Receiver unit blinks when the Pronto Remote Control is not being used

- This indicates RF interference. See p. 9.

The red LED on the Blaster unit blinks when the Pronto Remote Control is not being used

- This indicates that another Pronto Remote Control is being used in the proximity of the Receiver unit. See p. 13.

There is no red LED on my Blaster unit

- Make sure the power adapter is connected properly. See p. 5.

The red LED on the Receiver unit does not blink when connecting it to the Blaster unit

- Make sure the power adapter is connected properly to the Blaster unit. See p. 5.
- Make sure the connection cable between the Receiver unit and the Blaster unit is connected properly. See p. 5.

The Dual IR emitters are no longer adhesive

- Replace the adhesive with a fresh piece of transparent 2-sided tape.

I cannot find the exact location of the device's IR receiver

- Set the Dual IR emitters to the minimal power level, and hold one of the emitters 0.4 - 0.8 inch / 1 - 2 cm in front of the device. Move the emitter across the front panel, and take note of when the device reacts to the IR signals of the emitter. When the device reacts, position the emitter in that place.
- Check the manual for the device. If you are still in doubt, contact your supplier or the manufacturer.

The specifications and design of this product are subject to change without notice.

| | |
|---------------------------------|--|
| Hardware Blaster unit | <p>Red LED (continuously on when powered, blinking during IR emission)</p> <p>16 IDs and 4 CHs</p> <p>4 outputs for IR emitters</p> <p>Input for Receiver unit</p> <p>Possibility of having multiple RF extenders in one home not interfering</p> <p>Positioning: freestanding, mounted horizontally or hanging up side down</p> |
| Hardware Receiver unit | <p>Red LED (blinking when receiving RF commands and RF interference)</p> <p>Output for Blaster unit</p> <p>RF antenna</p> |
| Dimensions Blaster unit | 4.5 x 3.2 x 1.1 inch (112.9 x 81.2 x 26.8 mm) |
| Dimensions Receiver unit | 3.0 x 2.9 x 0.9 inch (77 x 73 x 23.5 mm) |
| Dimensions antenna | <p>Extended: 0.7 inch (17.7 mm)</p> <p>Retracted: 0.4 inch (9.7 mm)</p> <p>Fully rotatable (360°)</p> |
| Operating temperature | 32°F to 122°F (0°C to 50°C) |
| Infrared (IR) | <p>Operating distance: 16.4 ft – 22.9 ft (5-7 meters)</p> <p>IR frequency range: DC/flash codes, 25kHz-100kHz</p> |
| Radio Frequency (RF) | Operating distance: 147.6 ft (45 m) outdoor |
| Dual IR emitters | <p>Number of IR emitters : up to 8 (4x2), emitters wired in series</p> <p>3.5 mm mono mini-plug</p> <p>Cable length: 10 ft (2.5 meters)</p> <p>Min. range: 3 ft (75 cm)</p> |
| Power adapter | <p>RFX 6500: 120V / 60 Hz AC Power adapter (400mA/12V DC adapter, UL-approved)</p> <p>SBC LI910: 230V / 50 Hz AC Power adapter (400mA/12V DC adapter, CE-approved)</p> |
| Accessories | <p>Connection cable (standard shielded stereo audio cable, 2.5 mm male jacks on both sides, up to 20 ft / 6 m)</p> <p>Dual IR emitters</p> <p>Power adapter</p> <p>Mounting kit (Plate and screws)</p> |

Extensor de RF

Guía del usuario

ES

Guía del usuario Extensor de RF

© Copyright 2005 Royal Philips Electronics, Interleuvenlaan 72 - 74, 3000 Leuven (Bélgica).

Observaciones:

Todos los derechos reservados. Queda prohibida la reproducción total o parcial sin consentimiento previo del propietario del copyright.

Royal Philips Electronics no se hace responsable de las omisiones o errores técnicos o editoriales que pueda contener este manual, ni de los daños directa o indirectamente resultantes del uso del extensor de RF RFX 6500 / SBC LI910.

La información de este manual del usuario puede estar sujeta a cambios sin previo aviso. Todos los nombres de marcas y productos son marcas comerciales o marcas registradas de sus respectivas compañías u organizaciones.

Índice de contenido

| | |
|---|-----------|
| Índice de contenido | 2 |
| Cómo usar el extensor de RF | 3 |
| Introducción | 3 |
| Cómo instalar el extensor de RF | 5 |
| Cómo conectar el extensor de RF | 5 |
| Cómo colocar la unidad Transmisora | 6 |
| Cómo instalar los emisores de IR duales | 7 |
| Cómo colocar la unidad Receptora | 9 |
| Otras operaciones | 12 |
| Cómo establecer las identidades del extensor | 12 |
| Cómo evitar interferencias de otros mandos a distancia Pronto | 13 |
| Cómo usar un cable de conexión más largo | 13 |
| Cómo poner a punto la instalación utilizando los conmutadores DIP | 14 |
| Cómo apagar el transmisor de IR | 14 |
| Cómo ajustar los niveles de potencia de los emisores de IR duales | 15 |
| Resolución de problemas | 16 |
| Especificaciones | 17 |

Introducción

Los mandos a distancia por **infrarrojos** (IR) no funcionan correctamente si existen obstáculos entre ellos y los dispositivos de audio/vídeo que alteran la señal operativa. Este problema puede resolverse fácilmente utilizando las **radio-frecuencias** (RF) para la transmisión de comandos de IR. El mando a distancia Pronto, combinado con el extensor de RF, puede controlar el funcionamiento de dispositivos de audio/vídeo prácticamente desde cualquier lugar.

El extensor de RF se compone de dos unidades: una **unidad Receptora** y una **unidad Transmisora**. La unidad Receptora recibe las señales de RF enviadas por el mando a distancia Pronto. Esta unidad está conectada a la unidad Transmisora, que convierte las señales en señales de IR. A continuación, la unidad Transmisora transmite las señales de IR a los dispositivos de audio/vídeo.

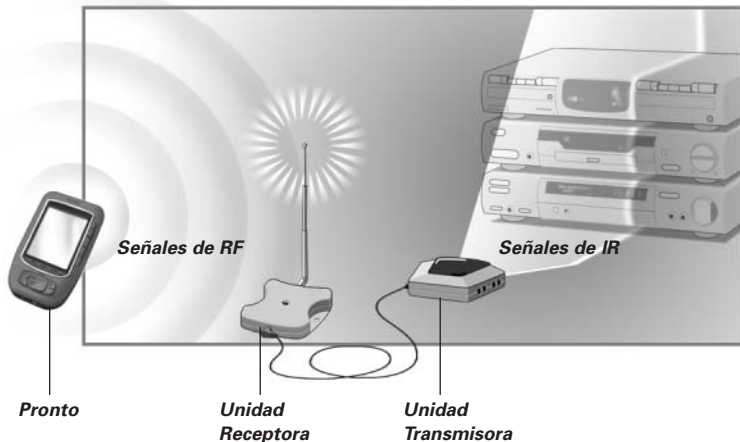

Cuando la señal de la unidad Transmisora no llega a todos los dispositivos o se transmite con excesiva potencia, se pueden utilizar los **emisores de IR duales** incluidos. Los emisores de IR duales pueden configurarse de dos maneras distintas:

- Los emisores de IR duales en combinación con la unidad Transmisora. Cuando existe poco espacio alrededor de los receptores IR de los dispositivos, por ejemplo, en el interior de un armario pequeño.
- Los emisores de IR duales en lugar de la unidad Transmisora. Cuando se deseen transmitir señales de IR de gran precisión, deberá desconectarse la unidad Transmisora y controlar los dispositivos utilizando únicamente los emisores de IR duales.

Cómo usar el extensor de RF

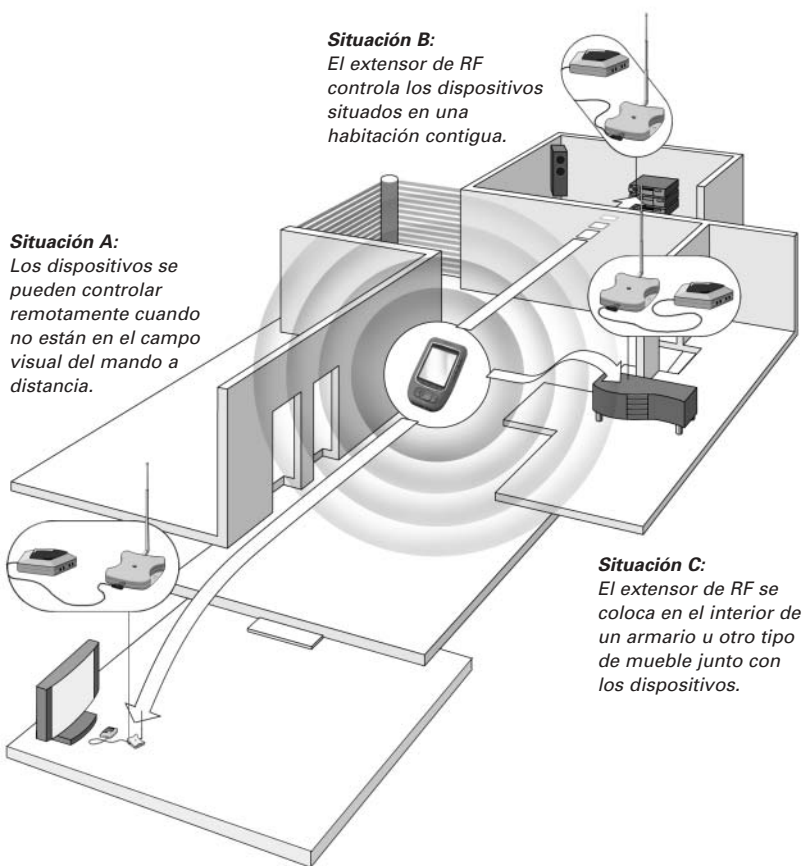

Situación A:
Los dispositivos se pueden controlar remotamente cuando no están en el campo visual del mando a distancia.

Situación B:
El extensor de RF controla los dispositivos situados en una habitación contigua.

Situación C:
El extensor de RF se coloca en el interior de un armario u otro tipo de mueble junto con los dispositivos.

Las disposiciones de la situación representada anteriormente también pueden combinarse. Se pueden controlar todos los extensores de RF individualmente mediante uno o más mandos a distancia Pronto.

Cómo instalar el extensor de RF

Asegúrese de que dispone de los componentes siguientes: unidad Receptora del extensor de RF, unidad Transmisora del extensor de RF, adaptador de potencia, cable de conexión, emisores de IR duales y tornillos.

La instalación del extensor de RF consiste en 4 pasos principales:

- Conexión del extensor de RF.
- Colocación de la unidad Transmisora.
- Instalación de los emisores de IR duales.
- Colocación de la unidad Receptora.

Cómo conectar el extensor de RF

- 1 Conecte el cable de alimentación a la unidad Transmisora.
- 2 Conecte el adaptador de corriente a una toma eléctrica.
Cuando esté conectado, en la unidad Transmisora se iluminará un LED rojo que empezará a parpadear.
A los pocos segundos, el LED dejará de parpadear y permanecerá iluminado.

Observaciones *El LED de la unidad Transmisora también parpadeará cuando dicha unidad envíe señales de IR a los dispositivos de audio/vídeo.*

- 3 Conecte el cable de conexión a la unidad Transmisora (deberá oír un 'clic').
- 4 Conecte el cable de conexión a la unidad Receptora (deberá oír un 'clic').
Cuando esté conectado, el LED de la unidad Receptora permanecerá iluminado durante 3 segundos. A continuación, el LED se apagará.

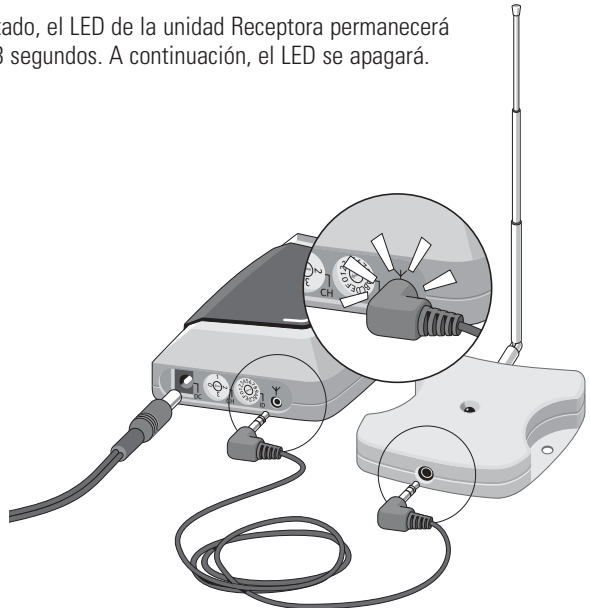

Cómo colocar la unidad Transmisora

Para obtener resultados óptimos, la unidad Transmisora debe colocarse horizontalmente, ya sea boca arriba o boca abajo.

Asegúrese de colocar la unidad Transmisora en una **posición central**, dirigida directamente a los dispositivos de audio/vídeo. Concretamente el transmisor de IR (la ventana de plástico oscuro situada en la parte superior de la unidad Transmisora) deberá estar dirigido hacia los dispositivos, ya que las señales de IR que envía el transmisor de IR deben llegar a los receptores de IR de los dispositivos.

Para una recepción óptima de las señales de IR, coloque la unidad Transmisora de manera que los dispositivos estén situados dentro de su **radio de alcance**, tal como se muestra en la imagen siguiente.

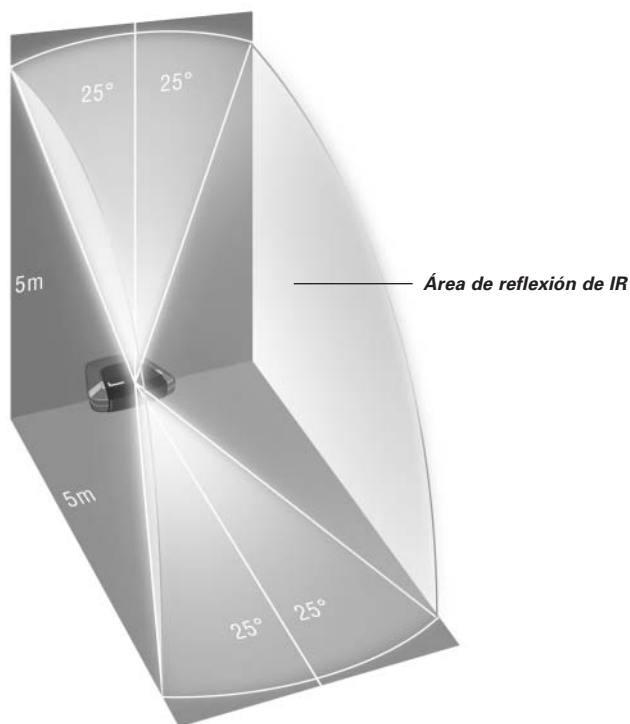

Cómo instalar el extensor de RF

Una vez hallada la posición óptima, puede **fijar la unidad Transmisora** a un mueble utilizando la placa de fijación y los tornillos que se incluyen.

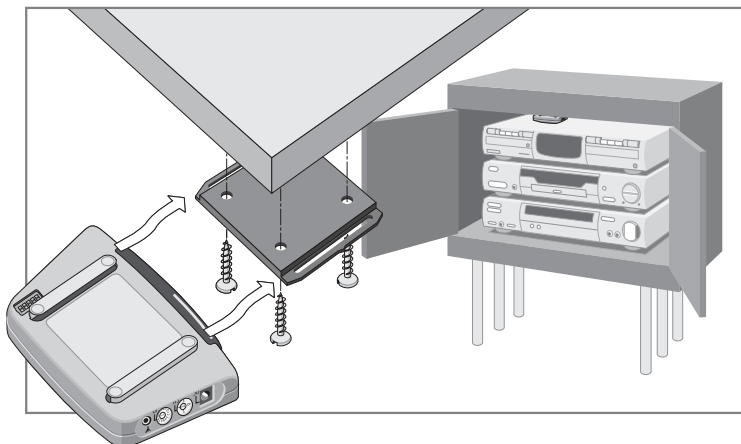

- 1 Fije la placa a una estantería, un armario u otro tipo de mueble con los tornillos.

Deje espacio suficiente para conectar el adaptador de corriente y colocar la unidad Transmisora en ella.

Nota Según la superficie, se puede fijar la placa al mueble mediante una cinta adhesiva de doble cara o con velcro.

- 2 Deslice la unidad Transmisora en la placa de fijación.

Cómo instalar los emisores de IR duales

Los emisores de IR duales se pueden utilizar en combinación con la unidad Transmisora o bien en sustitución de esta.

- 1 Conecte los emisores de IR duales a la unidad Transmisora.

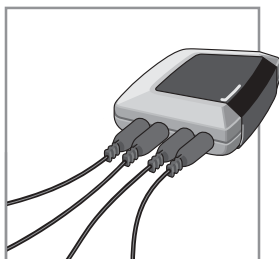

Cómo instalar el extensor de RF

- 2 Fije los emisores de IR duales a una superficie cercana encarados hacia el receptor de IR (con fines estéticos o cuando sea difícil localizar el receptor de IR).

-o bien-

Conecte directamente los emisores de IR duales a los receptores de IR de los dispositivos de audio/vídeo.

Asegúrese de que los emisores de IR duales estén correctamente conectados y de que se hallen dentro del radio de alcance de los receptores de IR.

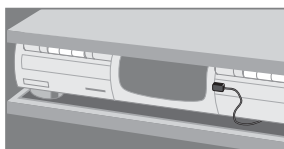
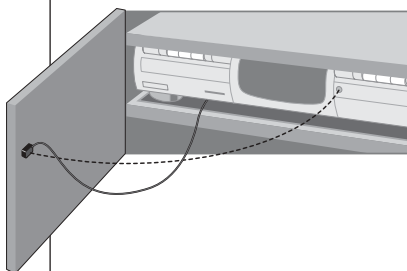
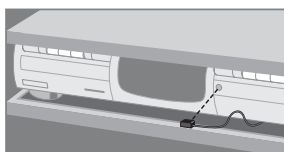
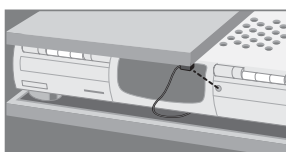

Cómo colocar la unidad Receptora

Para un rendimiento óptimo, la unidad Receptora deberá situarse en un lugar en el que no haya prácticamente ningún tipo de interferencias de RF.

No obstante, en la mayoría de los casos no notará interferencias de RF.

Pueden producirse interferencias de RF cuando haya cerca otros aparatos en funcionamiento (como estaciones WiFi, dispositivos de audio/vídeo, hornos microondas o teléfonos inalámbricos).

El **LED de la unidad Receptora** indica la **cantidad de interferencias de RF**.

La cantidad de interferencias de RF presentes se indica mediante la velocidad y el brillo del parpadeo del LED (a mayor velocidad y brillo, más interferencias de RF).

Para evitar interferencias, coloque la unidad Receptora en una posición en la que el LED de dicha unidad parpadee y brille lo menos posible.

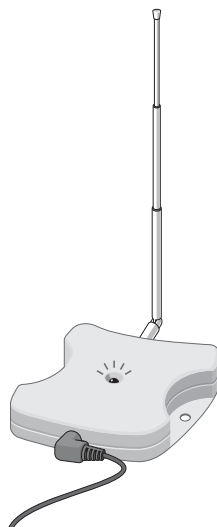

Observaciones No utilice el mando a distancia Pronto mientras esté colocando la unidad Receptora, ya que tanto las interferencias de RF como el propio mando a distancia Pronto harían que el LED de la unidad Receptora parpadease.

Para hallar la **posición con menos interferencias de RF**, pruebe lo siguiente:

- 1 Intente reproducir la peor situación posible conectando todos los dispositivos que puedan causar interferencias de RF. Si el extensor de RF y el mando a distancia Pronto funcionan correctamente en dicha situación, también lo harán en otras situaciones.
- 2 Extienda la antena de la unidad Receptora hacia arriba.



3 Fíjese en el LED de la unidad Receptora por si se producen interferencias de RF.

Si el LED no parpadea o lo hace sólo esporádicamente, coloque la unidad Receptora en ese lugar y siga con el paso 7. Si el LED sigue parpadeando, siga con el paso siguiente.

Nota Cuando el LED parpadea sólo esporádicamente y con poca intensidad, no existen problemas de interferencias de RF

4 Pruebe a colocar la unidad Receptora en otras posiciones y compruebe el LED por si hay interferencias de RF.

Si el LED no parpadea o parpadea sólo esporádicamente, instale la unidad Receptora en ese lugar y siga con el paso 7. Si el LED sigue parpadeando, siga con el paso siguiente.

Consejos prácticos

No coloque la unidad Receptora:

- Cerca de dispositivos de audio/vídeo, puesto que estos dispositivos pueden producir interferencias de RF. Especialmente, mantenga la unidad Receptora lejos de dispositivos ópticos de audio/vídeo, como reproductores de DVD.
- Cerca de hornos microondas o puntos de acceso inalámbrico.
- En el interior de un armario metálico, ya que los objetos de metal pueden alterar las señales de RF.

5 Repliegue la antena manteniéndola hacia arriba.

Si repliega la antena, la unidad Receptora tendrá menor sensibilidad a las interferencias. También se reducirá el radio de alcance del mando a distancia Pronto.

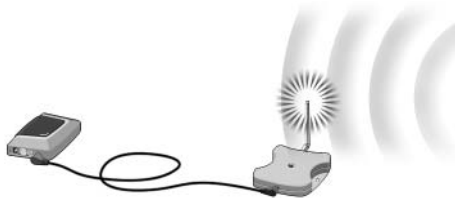

6 Pruebe a colocar la unidad Receptora en otras posiciones y compruebe el LED por si hay interferencias de RF.

Si el LED no parpadea, o parpadea sólo esporádicamente, instale la unidad Receptora en ese lugar.

7 Pruebe el mando a distancia Pronto.

Cuando se envíen comandos con el mando a distancia Pronto, los LED de la unidad Receptora y de la unidad Transmisora deberían parpadear.

- 8 Si fuera necesario, dirija la antena hacia el lugar donde se utilizará el mando a distancia Pronto para optimizar su funcionamiento en dicha dirección.



Una vez localizada la mejor posición, si lo desea, puede **fijar la unidad Receptora** a un mueble utilizando 2 tornillos.

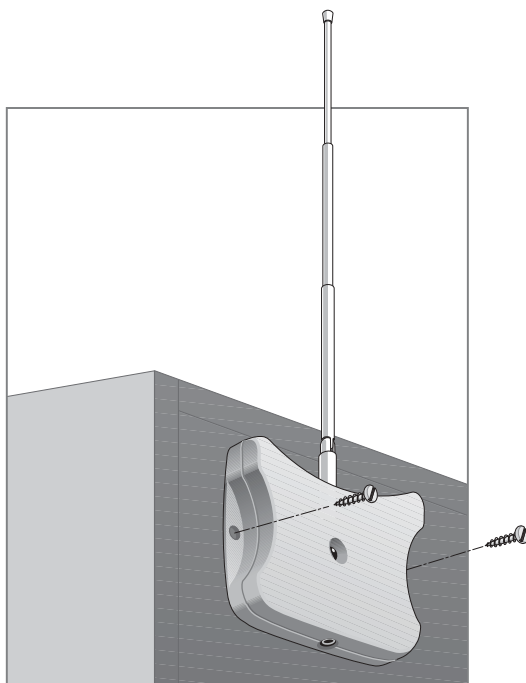

Consejos prácticos

Según la superficie, se puede fijar la **unidad Receptora** al mueble mediante una cinta adhesiva de doble cara o con velcro. Encuentre la posición correcta y asegúrese de que hay espacio suficiente.

Si el cable de conexión entre la **unidad Receptora** y la unidad Transmisora es demasiado corto, se puede utilizar un cable más largo (véase pág. Cómo usar un cable de conexión más largo p. 13).

Cómo establecer las identidades del extensor

El extensor de RF puede utilizarse en diversas situaciones, tal como se indica en la imagen de la pág. 4: fuera del campo de visión, en una habitación contigua o en el interior de un armario.

Puesto que el extensor de RF se 'comunica' con el mando a distancia Pronto, es necesario establecer la misma identidad de extensor (**ID de extensor**) en ambos aparatos. La configuración dependerá de si se dispone de un único extensor de RF o de varios.

Un único extensor de RF

Cuando utilice únicamente un extensor de RF, podrá aceptar el valor por defecto de la ID del extensor (ID=0).

- En el mando a distancia Pronto, seleccione la misma ID de extensor para cada dispositivo controlado por el extensor de RF.
Para más información, consulte el manual del usuario del mando a distancia Pronto.

Varios extensores de RF

Si desea controlar varios dispositivos de forma independiente (por ejemplo, agrupados en varias ubicaciones diferentes), deberá utilizar varios extensores de RF. Si se utilizan varios extensores de RF, es importante asignar una ID de extensor exclusiva a cada unidad Transmisora. Puede asignar 16 ID de extensor (de 0 a 9 y de la A a la F).

Para los tres extensores de RF de la imagen de la pág. 4, puede establecer las ID de extensor tal y como se describe a continuación:

- Para la situación A, asigne la ID de extensor 0;
- Para la situación B, asigne la ID de extensor 1;
- Para la situación C, asigne la ID de extensor 2.

- 1 Seleccione una ID de extensor para la unidad Transmisora girando el selector de ID con un destornillador pequeño.

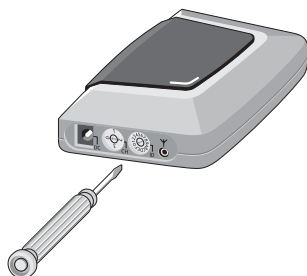

- 2 En el mando a distancia Pronto, seleccione la misma ID de extensor para cada dispositivo controlado por el extensor de RF.
Para más información, consulte el manual del usuario del mando a distancia Pronto.

- 3 Pruebe a utilizar el mando a distancia Pronto para controlar sus dispositivos.
El LED rojo de la unidad Transmisora parpadeará cuando el extensor de RF reciba un comando correcto.

Nota El **LED de la unidad Receptora** parpadeará siempre que se reciban señales de RF, incluso aunque la ID de extensor del mando a distancia Pronto y la ID de extensor de la unidad Transmisora no coincidan.

El **LED de la unidad Transmisora** parpadeará sólo si la configuración del mando a distancia Pronto coincide con la ID de extensor de la unidad Transmisora.

- 4 Repita este procedimiento con cada extensor de RF.

Cómo evitar interferencias de otros mandos a distancia Pronto

Si el **LED rojo de la unidad Transmisora** parpadea sin que el mando a distancia Pronto esté enviando ningún comando, la unidad Receptora estará recogiendo las señales emitidas por otro mando a distancia Pronto del mismo canal. Este problema puede resolverse cambiando el canal.

Configure el canal del mando a distancia Pronto y el de la unidad Transmisora. Ambos canales deberán ser el mismo. Pueden asignarse cuatro canales (CH de 0 a 3).

- 1 Seleccione un canal para la unidad Transmisora girando el selector CH con un destornillador pequeño.
- 2 En el mando a distancia Pronto, seleccione el mismo canal.
Para más información, consulte el manual del mando a distancia Pronto.
- 3 Pruebe a utilizar el mando a distancia para controlar sus dispositivos.

Cómo usar un cable de conexión más largo

Si el cable de conexión incluido no es lo suficientemente largo para conectar la unidad Receptora con la transmisora, puede utilizar un cable más largo (de hasta 6 m). Puede conectar la unidad Receptora a la transmisora utilizando un cable blindado de audio estéreo estándar con conectores macho de 2,5 mm en ambos extremos.

Cómo poner a punto la instalación utilizando los conmutadores DIP

En la base de la unidad Transmisora hay 5 conmutadores DIP (numerados del 1 al 5). Si utiliza los emisores de IR duales para enviar señales de IR a dispositivos de audio/vídeo, configure los conmutadores DIP de la siguiente manera:

- Encienda el transmisor de IR o apáguelo (independientemente de los emisores de IR duales).
- Configure los niveles de potencia de los emisores de IR duales, por ejemplo:
 - Si configura los emisores de IR duales en soluciones de IR no inalámbricas utilizando un bloque de conexión.
En este caso, se pueden ajustar los niveles de potencia de los emisores de IR duales.
 - Si utiliza un dispositivo que produce interferencias en las señales de IR, como un televisor de plasma.
En este caso, se puede elevar el nivel de potencia de los emisores de IR duales, ya que la tecnología de plasma podría producir interferencias de IR.
 - Si desea utilizar dos dispositivos idénticos situados uno cerca del otro mediante el uso de dos extensores de RF.
En este caso, se puede disminuir el nivel de potencia de los emisores de IR duales a fin de impedir que los dispositivos reciban señales de IR destinadas a otro dispositivo.

| Conmutador | Conmutadores 1 + 2 | Conmutadores 3 + 4 | Conmutador 5 |
|----------------|-----------------------------|-----------------------------|-------------------|
| Función | Emisores de IR duales 1 - 2 | Emisores de IR duales 3 - 4 | Transmisor de IR |
| | Nivel de potencia | Nivel de potencia | Encendido/Apagado |

Por defecto, todos los conmutadores DIP están ajustados en la posición 1 (en funcionamiento).

Cómo apagar el transmisor de IR

Si desea controlar sus dispositivos de audio/vídeo solamente mediante los emisores de IR duales, puede apagar el transmisor de IR de la unidad Transmisora.

- Para apagar el transmisor de IR, coloque el conmutador 5 en la posición 0 (apagado).

Cómo ajustar los niveles de potencia de los emisores de IR duales

Puede utilizar los conmutadores DIP del 1 al 4 para establecer el nivel de potencia de los emisores de IR duales.

Para ajustar el nivel de potencia:

- Para los emisores de IR duales 1 y 2, utilice los conmutadores 1 y 2.
- Para los emisores de IR duales 3 y 4, utilice los conmutadores 3 y 4.

Se pueden seleccionar cuatro niveles de potencia distintos (0, 1, 2 y 3).

Por defecto, el nivel de potencia seleccionado para cada grupo de emisores de IR duales es el 3.

Puede ajustar el nivel de potencia tal como se indica a continuación:

| Nivel de potencia (distancia operativa) | Conmutador 1 | Conmutador 2 | Conmutador 3 | Conmutador 4 |
|--|----------------------|----------------------|----------------------|----------------------|
| 0 (0.7 m) | 0 (apagado) | 0 (apagado) | 0 (apagado) | 0 (apagado) |
| 1 (1.5 m) | 0 (apagado) | 1 (encendido) | 0 (apagado) | 1 (encendido) |
| 2 (2.0 m) | 1 (encendido) | 0 (apagado) | 1 (encendido) | 0 (apagado) |
| 3 (valor por defecto: 2,5 m) | 1 (encendido) | 1 (encendido) | 1 (encendido) | 1 (encendido) |

Observaciones *Los emisores de IR duales siguen enviando señales de IR cuando el nivel de potencia se ha ajustado a cero. La emisión nunca se desactiva completamente.*

El LED rojo de la unidad Receptora parpadea cuando no se está utilizando el mando a distancia Pronto

- Indica que hay interferencias de RF. Consulte la pág. 9.

El LED rojo de la unidad Transmisora parpadea cuando no se está utilizando el mando a distancia Pronto

- Indica que se está utilizando otro mando a distancia Pronto en las proximidades de la unidad Receptora. Consulte la pág. 13.

En la unidad Transmisora no se ve ningún LED rojo

- Asegúrese de que el adaptador de corriente esté conectado correctamente. Consulte la pág. 5.

El LED rojo de la unidad Receptora no parpadea al conectarla a la unidad Transmisora

- Asegúrese de que el adaptador de corriente esté conectado correctamente a la unidad Transmisora. Consulte la pág. 5.
- Asegúrese de que el cable de conexión entre la unidad Receptora y la unidad Transmisora esté correctamente conectado. Consulte la pág. 5.

Los emisores de IR duales han perdido su capacidad adhesiva

- Sustituya el adhesivo por un nuevo pedazo de cinta adhesiva de doble cara.

No puedo encontrar la localización exacta del receptor de IR del dispositivo

- Ajuste los emisores de IR duales al nivel de potencia mínimo y coloque uno de los emisores delante del dispositivo a 1-2 cm de distancia. Mueva el emisor por el panel delantero y observe la reacción del dispositivo a las señales de IR del emisor. Cuando el dispositivo reaccione, coloque el emisor en ese lugar.
- Consulte el manual del dispositivo. Si tiene alguna duda, póngase en contacto con su proveedor o con el fabricante.

Las especificaciones y el diseño de este producto están sujetos a cambios sin previo aviso.

| | |
|---------------------------------------|--|
| Unidad transmisora (hardware) | <i>LED rojo (iluminado continuamente cuando está en funcionamiento; parpadeando durante la emisión de IR)</i> <i>16 ID y 4 CH</i> <i>4 salidas para emisores de IR</i> <i>Entrada para la unidad Receptora</i> <i>Posibilidad de disponer de varios extensores de RF en una misma vivienda sin que se produzcan interferencias</i> <i>Colocación: sin empotrar, montada horizontalmente o colgando al revés</i> |
| Unidad receptora (hardware) | <i>LED rojo (parpadea cuando recibe comandos de RF y detecta interferencias de RF).</i> <i>Salida de la unidad Transmisora</i> <i>Antena de RF</i> |
| Dimensiones unidad Transmisora | <i>112,9 x 81,2 x 26,8 mm</i> |
| Dimensiones unidad Receptora | <i>77 x 73 x 23,5 mm</i> |
| Dimensiones antena | <i>Extendida: 17,7 mm</i> <i>Replegada: 9,7 mm</i> <i>Completamente giratoria (360°)</i> |
| Temperatura operativa | <i>de 0°C a 50°C</i> |
| Infrarrojos (IR) | <i>Distancia operativa: de 5 a 7 metros</i> <i>Margen de frecuencias de IR: códigos DC/flash, 25kHz-100kHz</i> |
| Radiofrecuencia (RF) | <i>Distancia operativa: 45 m en el exterior</i> |
| Emisores de IR duales | <i>Número de emisores de IR: hasta 8 emisores (4x2) conectados en serie por cable</i> <i>Miniconector mono de 3,5 mm</i> <i>Longitud del cable: 2,5 metros</i> <i>Radio de alcance mínimo: 75 cm</i> |
| Adaptador de corriente | <i>RFX 6500: adaptador de CA de 120 V / 60 Hz (adaptador de CC de 400 mA / 12 V, aprobado por UL)</i> <i>SBC LI910: adaptador de CA de 230 V / 50 Hz (adaptador de CC de 400 mA / 12 V, aprobado por CE)</i> |
| Accesorios | <i>Cable de conexión (cable blindado de audio estéreo estándar, conectores macho de 2,5 mm en ambos extremos, hasta 6 m de longitud)</i> <i>Emisores de IR duales</i> <i>Adaptador de corriente</i> <i>Kit de montaje (placa y tornillos)</i> |

Prolongateur de signal RF

Mode d'emploi

FR

Mode d'emploi Prolongateur de signal RF

© Copyright 2004 Royal Philips Electronics, Interleuvenlaan 72 - 74, 3000 Leuven (Belgique).

Remarque :

Tous les droits sont réservés. Toute reproduction partielle ou totale est interdite sans l'autorisation préalable du titulaire du droit d'auteur.

Royal Philips Electronics décline toute responsabilité en cas d'omissions, d'erreurs techniques ou d'édition dans ce mode d'emploi ou de dommages résultant directement ou indirectement de l'utilisation du Prolongateur de signal RF RFX6500 / SBC LI910.

Les informations contenues dans ce mode d'emploi peuvent faire l'objet de modifications sans avis préalable. Tous les noms de marque ou de produit sont des marques de commerce ou des marques déposées de leurs sociétés ou organisations respectives.

Table des matières

| | |
|--|----|
| Table des matières | 2 |
| Comment utiliser le Prolongateur de signal RF ? | 3 |
| Introduction | 3 |
| Comment installer le Prolongateur de signal RF ? | 5 |
| Comment brancher le Prolongateur RF ? | 5 |
| Comment positionner le blaster ? | 6 |
| Comment installer les émetteurs IR doubles ? | 7 |
| Comment positionner le récepteur ? | 9 |
| Que faire de plus? | 12 |
| Comment définir les ID d'extension ? | 12 |
| Comment éviter les interférences avec d'autres télécommandes Pronto ? | 13 |
| Comment utiliser un câble plus long ? | 13 |
| Comment régler minutieusement l'installation avec des commutateurs DIP ? | 14 |
| Comment désactiver le diffuseur infrarouge ? | 14 |
| Comment régler le niveau de puissance des émetteurs IR doubles ? | 15 |
| Dépannage | 16 |
| Spécifications | 17 |

Comment utiliser le Prolongateur de signal RF ?

Introduction

Les télécommandes à **infrarouges** (IR) ne fonctionnent pas correctement si des obstacles empêchent le transfert du signal entre la télécommande et les dispositifs audio/vidéo. Ce problème peut être résolu grâce à la **radiofréquence** (RF) qui fait office d'onde porteuse pour les commandes infrarouges. La télécommande Pronto, en association avec le Prolongateur de signal RF, peut faire fonctionner virtuellement les dispositifs audio/vidéo à partir de n'importe quel endroit.

Le Prolongateur de signal RF est composée de deux appareils : un **Récepteur** et un **Blaster**. Le Récepteur reçoit les signaux de RF envoyés par la télécommande Pronto. Cet appareil est relié au Blaster, lequel convertit les signaux en signaux IR. Le Blaster transmet les signaux IR aux dispositifs audio/vidéo.

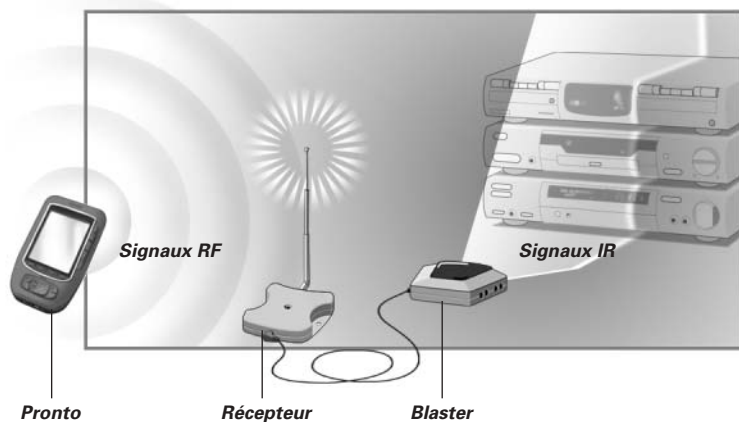

Lorsque le Blaster n'atteint pas tous les dispositifs ou s'il n'est pas assez puissant, vous pouvez utiliser les **émetteurs IR doubles** fournis. Vous pouvez les régler de deux façons :

- Les émetteurs infrarouges doubles en association avec le Blaster. Cette configuration s'applique lorsque l'espace est limité autour des récepteurs IR des dispositifs, par exemple dans un petit placard.
- Les émetteurs IR doubles à la place du Blaster. Lorsque vous voulez transmettre des signaux IR très précis, désactivez le Blaster et commandez les dispositifs en utilisant uniquement les émetteurs IR doubles.

Comment utiliser le Prolongateur de signal RF ?

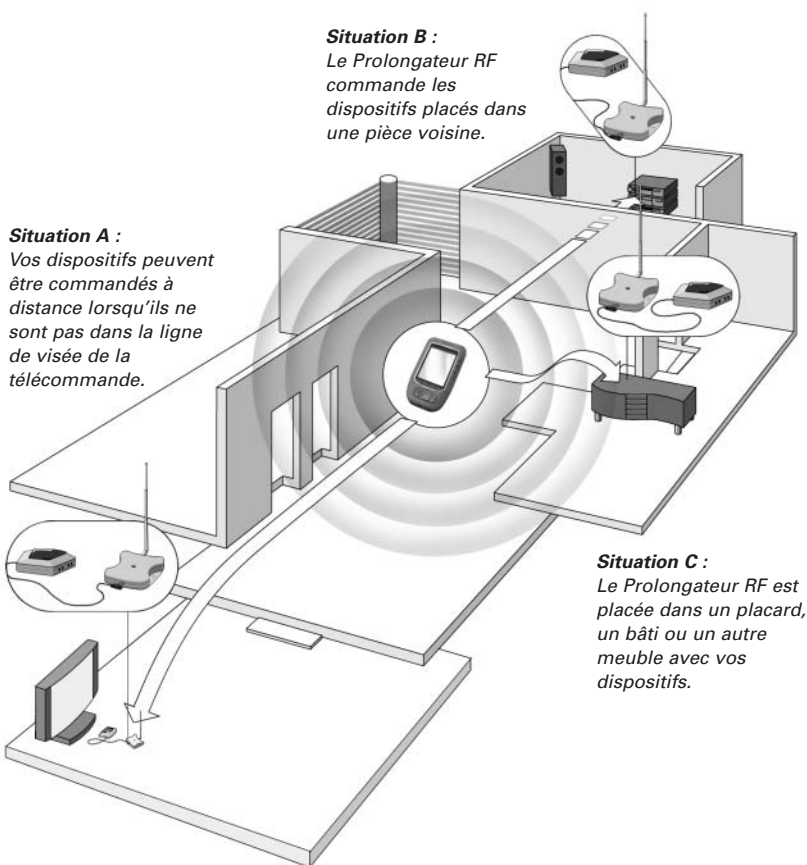

Les dispositions proposées pour le cas ci-dessus peuvent également être combinées. Vous pouvez commander toutes les Prolongateurs RF individuellement avec une ou plusieurs télécommandes Pronto.

Comment installer le Prolongateur de signal RF ?

Vérifiez que vous êtes bien en possession des composants suivants : Récepteur du Prolongateur RF, Blaster du Prolongateur RF, adaptateur d'alimentation, câble de connexion, émetteurs IR doubles et vis.

L'installation du Prolongateur RF se décompose en 4 étapes principales :

- Branchement du Prolongateur RF ;
- Positionnement du Blaster ;
- Installation des émetteurs IR doubles ;
- Positionnement du Récepteur.

Comment brancher le Prolongateur RF ?

- 1 Raccordez l'adaptateur d'alimentation au Blaster.
- 2 Raccordez l'adaptateur d'alimentation à la prise secteur.
Une fois que vous avez connecté le Blaster, un voyant DEL se met à clignoter.
Au bout de quelques secondes, il cesse de clignoter et reste fixe.

Remarque *Le voyant du Blaster clignote également lorsque ce dernier envoie des signaux IR vers les dispositifs audio/vidéo.*

- 3 Branchez le câble de connexion au Blaster jusqu'à ce qu'un déclic se fasse entendre.
- 4 Branchez le câble de connexion au Récepteur jusqu'à ce qu'un déclic se fasse entendre.
Une fois le Récepteur connecté, le voyant correspondant reste allumé pendant 3 secondes.
Il s'éteindra plus tard.

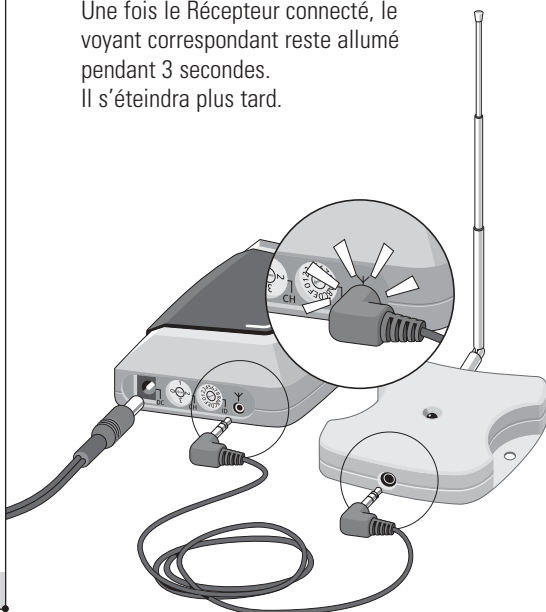

Comment positionner le blaster ?

Pour obtenir les meilleurs résultats possible, le Blaster doit être installé à l'horizontale, face orientée vers le haut ou vers le bas.

Veillez à placer le Blaster **de façon centrée** et orientée vers les dispositifs audio/vidéo. Le diffuseur infrarouge (la fenêtre en plastique sombre située au-dessus du Blaster) en particulier doit être orienté vers les dispositifs car les signaux IR envoyés par le diffuseur infrarouge doivent atteindre les récepteurs IR des dispositifs.

Pour obtenir une réception optimale des IR, positionnez le Blaster de façon à ce que les dispositifs soient installés dans sa **plage de fonctionnement**, comme indiqué sur l'image ci-dessous.

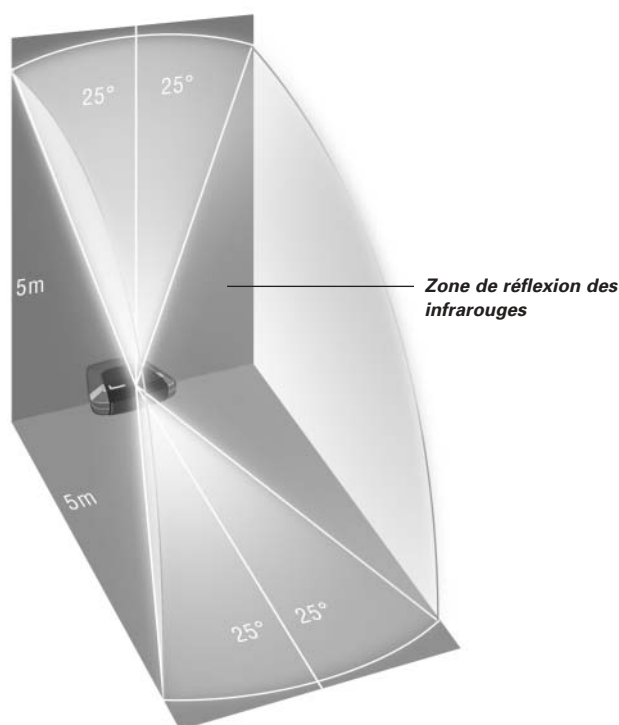

Comment installer le Prolongateur de signal RF ?

Dès que vous avez trouvé la position optimale, vous pouvez éventuellement **installer le Blaster** sur un meuble en utilisant la plaque de montage et les vis fournies.

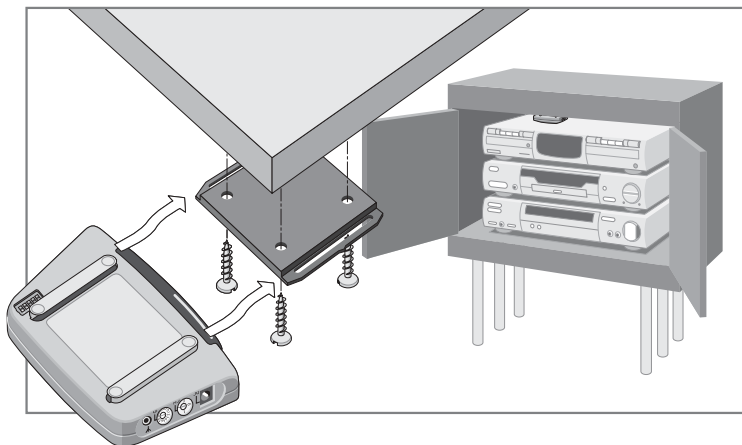

- 1 Vissez la plaque sur un bâti, un placard ou un autre meuble. Laissez suffisamment d'espace pour brancher l'adaptateur d'alimentation et faire glisser le Blaster.

Remarque En fonction de la surface, il peut être possible de fixer la plaque de montage au meuble par l'intermédiaire d'un ruban adhésif à double face ou d'une bande velcro.

- 2 Faites glisser le Blaster sur la plaque.

Comment installer les émetteurs IR doubles ?

Les émetteurs IR doubles peuvent être utilisés en association avec le Blaster ou à sa place.

- 1 Branchez les émetteurs IR doubles au Blaster.

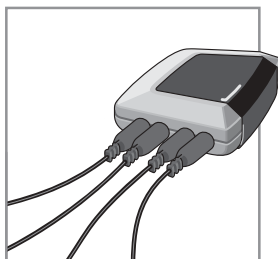

Comment installer le Prolongateur de signal RF ?

- 2 Fixez les émetteurs IR doubles sur une surface proche orientée vers le récepteur IR (à des fins esthétiques ou lorsque le récepteur IR est difficile à localiser).

—ou—

Fixez les émetteurs IR doubles directement sur les récepteurs IR des dispositifs audio/vidéo.

Vérifiez que les émetteurs sont correctement branchés et qu'ils sont placés à la portée des récepteurs IR.

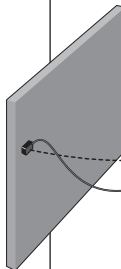
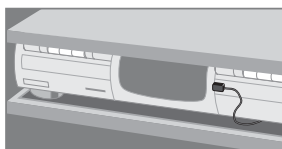
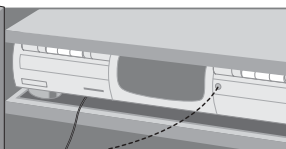
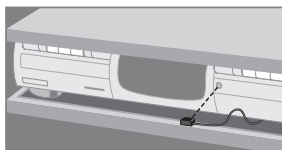
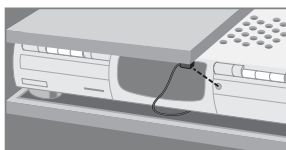

Comment positionner le récepteur ?

Pour améliorer au maximum les performances, le Récepteur doit être placé dans un endroit non ou peu exposé aux interférences des RF.

Toutefois, vous remarquerez qu'il n'y a généralement pas d'interférences RF.

Ces interférences sont possibles lorsque d'autres appareils (des stations de base WiFi, des dispositifs audio/vidéo, des fours à micro-ondes ou des téléphones sans fil) fonctionnent à proximité.

Le **voyant du Récepteur** indique la **quantité d'interférences RF**.

La quantité d'interférences RF est signalée par la vitesse à laquelle le voyant clignote et par la luminosité de ce dernier (plus la vitesse et la luminosité sont élevées, plus les interférences RF sont importantes).

Pour éviter les interférences, placez le Récepteur de façon à ce que le voyant correspondant clignote et s'allume le moins possible.

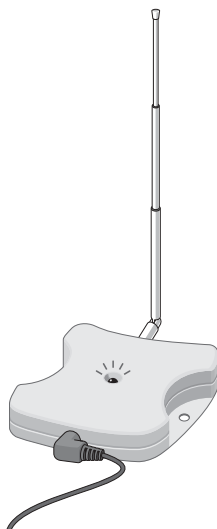

Remarque *N'utilisez pas la télécommande Pronto lorsque vous positionnez le Récepteur car les interférences RF et le fonctionnement de la télécommande Pronto feront clignoter le voyant correspondant.*

Pour trouver la **position la moins exposée aux interférences RF**, suivez la procédure ci-après :

- 1 Essayez de créer le pire scénario possible en allumant tous les appareils susceptibles de provoquer des interférences RF. Si le Prolongateur RF et la télécommande Pronto fonctionnent correctement dans cette situation, il est presque certain qu'elles fonctionneront également dans d'autres situations.
- 2 Déroulez l'antenne du Récepteur et orientez-la vers le haut.



Comment installer le Prolongateur de signal RF ?

3 Observez le voyant du Récepteur pour vérifier l'absence d'interférences RF.

Si le voyant ne clignote pas ou s'il clignote de façon irrégulière, placez le Récepteur à cet endroit et passez à l'étape 7. Si le voyant continue de clignoter, passez à l'étape suivante.

Remarque Lorsque le voyant clignote de façon irrégulière et si la lumière émise est de faible intensité, les interférences RF sont faibles.

4 Essayez d'autres positions en déplaçant le Récepteur et observez le voyant pour détecter la présence éventuelle d'interférences.

Si le voyant ne clignote pas ou s'il clignote de façon irrégulière, installez le Récepteur à cet endroit et passez à l'étape 7. Si le voyant continue de clignoter, passez à l'étape suivante.

Remarque Ne placez pas le Récepteur aux endroits suivants :

- Près des dispositifs audio/vidéo car ces derniers peuvent provoquer des interférences RF. Éloignez le Récepteur des dispositifs audio/vidéo optiques, un lecteur DVD par exemple.
- Près de fours à micro-ondes ou de points d'accès sans fil.
- Dans un placard **métallique** car les objets en métal peuvent perturber les signaux de radiofréquence.

5 Rentrez l'antenne en la gardant toujours orientée vers le haut.

Si l'antenne est rentrée, le Récepteur sera moins sensible aux interférences. Cela réduit également la plage de fonctionnement de la télécommande Pronto.

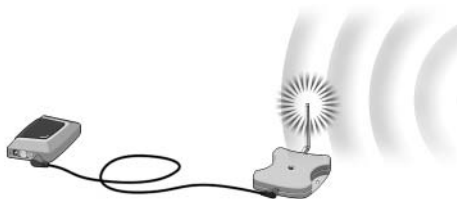

6 Essayez d'autres positions en déplaçant le Récepteur et observez le voyant pour détecter la présence éventuelle d'interférences.

Si le voyant ne clignote pas ou s'il clignote de façon irrégulière, installez le Récepteur à cet endroit.

7 Essayez votre télécommande Pronto.

Lorsque vous envoyez des commandes, les voyants du Récepteur et du Blaster doivent clignoter.

Comment installer le Prolongateur de signal RF ?

- 8 Orientez si nécessaire l'antenne dans le sens d'utilisation de la télécommande Pronto, et ce afin d'améliorer les performances dans cette direction.

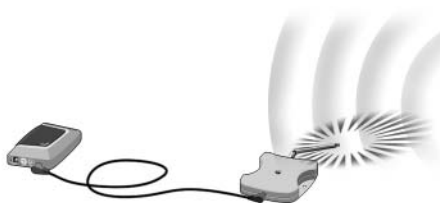

Dès que vous avez trouvé la meilleure position, vous pouvez éventuellement **installer le Récepteur** sur un meuble en utilisant 2 vis.

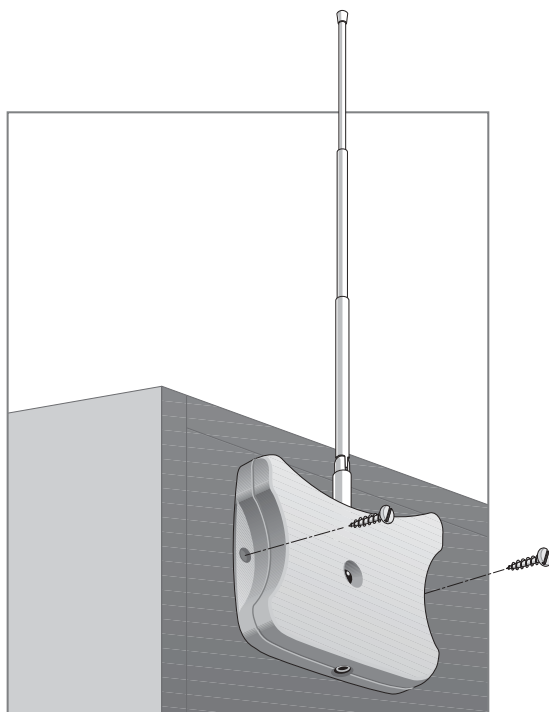

Astuce En fonction de la surface, il peut être possible de fixer le **Récepteur** sur le meuble en utilisant un ruban adhésif double face ou une bande velcro. Trouvez la meilleure position et veillez à ce qu'il y ait suffisamment d'espace. Lorsque le câble qui permet de relier le Récepteur au Blaster est trop court, vous pouvez utiliser un câble plus long (voir Utilisation d'un câble plus long p. 13).

Comment définir les ID d'extension ?

Le Prolongateur RF peut être utilisée dans différentes situations comme indiqué sur le dessin p. 4: hors du champ de vision, dans une pièce voisine ou dans un placard.

Comme le Prolongateur RF 'communique' avec la télécommande Pronto, vous devez définir le même **ID (identification) de Prolongateur** sur les deux appareils. Les paramètres sont différents si vous disposez d'un seul Prolongateur RF ou si vous en avez plusieurs.

Prolongateur RF unique

Lorsque vous utilisez un seul Prolongateur RF, vous pouvez accepter le paramètre défini par défaut pour l'ID de Prolongateur (ID=0).

- Sur la télécommande Pronto, choisissez le même ID de Prolongateur pour chaque appareil commandé par le Prolongateur RF.
Consultez le mode d'emploi du Pronto pour en savoir plus à ce sujet.

Plusieurs Prolongateurs RF

Si vous voulez faire fonctionner plusieurs dispositifs indépendamment, s'ils sont placés à différents endroits par exemple, vous avez besoin de plusieurs Prolongateurs RF. Lorsque vous utilisez plusieurs Prolongateurs RF, il est important d'attribuer un ID de Prolongateur unique à chaque Blaster. Vous pouvez attribuer 16 ID de Prolongateur (de 0 à 9 et de A à F).

Pour les trois Prolongateurs RF de l'image p. 4, vous pouvez définir les ID de Prolongateur comme indiqué ci-après :

- Dans la situation A, réglez l'ID de Prolongateur sur 0 ;
- Dans la situation B, réglez l'ID de Prolongateur sur 1 ;
- Dans la situation C, réglez l'ID de Prolongateur sur 2.

- 1 Choisissez un ID de Prolongateur pour le Blaster en faisant tourner le cadran ID avec un petit tournevis.

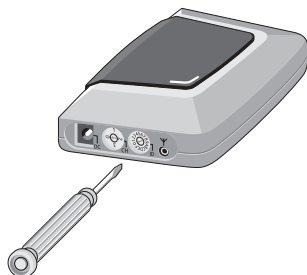

2 Sur la télécommande Pronto, choisissez le même ID de Prolongateur pour chaque dispositif commandé par le Prolongateur RF. Consultez le mode d'emploi du Pronto pour savoir plus à ce sujet.

3 Essayez de faire fonctionner les dispositifs avec la télécommande Pronto.
Le voyant rouge du Blaster clignote lorsque le Prolongateur RF reçoit une commande correcte.

***Remarque** Le **voyant du Récepteur** continue de clignoter à la réception de signaux RF, même lorsque l'ID de Prolongateur de la télécommande Pronto ne correspond pas à l'ID de Prolongateur du Blaster.
Le **voyant du Blaster** clignote uniquement lorsque la configuration de la télécommande Pronto correspond à l'ID de Prolongateur du Blaster.*

4 Répétez cette procédure pour chaque Prolongateur RF.

Comment éviter les interférences avec d'autres télécommandes Pronto ?

Si le **voyant rouge du Blaster** clignote alors que la télécommande Pronto n'envoie aucune commande, cela signifie que le **Récepteur** reçoit les signaux d'une autre télécommande Pronto sur le même canal. Vous pouvez résoudre ce problème en changeant de canal.

Configurez le canal sur la télécommande Pronto et sur le Blaster. Les deux canaux doivent être identiques. Quatre canaux (CH de 0 à 3) peuvent être attribués.

1 Choisissez un canal sur le Blaster en faisant tourner le cadran CH avec un petit tournevis.

2 Sur la télécommande Pronto, choisissez le même canal.
Consultez le mode d'emploi de la télécommande Pronto pour en savoir plus à ce sujet.

3 Essayez de faire fonctionner vos dispositifs avec la télécommande.

Comment utiliser un câble plus long ?

Lorsque le câble de connexion n'est pas assez long pour raccorder le Récepteur au Blaster, vous pouvez utiliser un câble plus long (jusqu'à 6 m). Vous pouvez raccorder le Récepteur au Blaster avec un câble audio stéréo à paires torsadées blindées et des fiches mâles de 2,5 mm aux deux extrémités.

Comment régler minutieusement l'installation avec des commutateurs DIP ?

Au-dessous du Blaster, vous trouverez 2 commutateurs DIP (numérotés de 1 à 5). Lorsque vous utilisez des émetteurs IR doubles pour envoyer les signaux IR vers les dispositifs audio/vidéo, configurez les commutateurs de façon à :

- Activer ou désactiver le diffuseur infrarouge (indépendamment des émetteurs IR doubles) ;
- Configurer les niveaux de puissance des émetteurs IR doubles, par exemple :
 - Lorsque vous configurez les émetteurs IR doubles des solutions IR câblées en utilisant un bloc de connexion.
Dans ce cas, vous pouvez régler les niveaux de puissance des émetteurs IR doubles.
 - Lorsque vous utilisez un dispositif à l'origine d'interférences IR tel qu'un écran plasma.
Dans ce cas, vous pouvez augmenter les niveaux de puissance des émetteurs IR doubles car la technologie plasma peut provoquer des interférences IR.
 - Lorsque vous voulez faire fonctionner 2 dispositifs identiques placés tout près l'un de l'autre en utilisant 2 Prolongateurs RF.
Dans ce cas, vous pouvez réduire les niveaux de puissance des émetteurs IR doubles, et ce afin d'éviter que les signaux IR se soient envoyés vers un autre appareil que celui visé.

| Commutateur | Commutateurs 1 + 2 | Commutateurs 3 + 4 | Commutateur 5 |
|-----------------|--------------------------|--------------------------|------------------|
| Fonction | Émetteurs IR doubles 1-2 | Émetteurs IR doubles 3-4 | Blaster IR |
| | Niveau de puissance | Niveau de puissance | Activé/Désactivé |

Tous les commutateurs DIP sont par défaut réglés sur 1 (Activé).

Comment désactiver le diffuseur infrarouge ?

Lorsque vous décidez de commander les dispositifs audio/vidéo avec des émetteurs IR doubles uniquement, vous pouvez désactiver le diffuseur infrarouge du Blaster.

- Pour désactiver le diffuseur infrarouge, changez le commutateur de 5 sur 0.

Comment régler le niveau de puissance des émetteurs IR doubles ?

Vous pouvez utiliser les commutateurs DIP 1 à 4 pour régler le niveau d'alimentation des émetteurs IR doubles.

Pour régler le niveau de puissance :

- Pour les émetteurs IR doubles 1 et 2, utilisez les commutateurs 1 et 2.
- Pour les émetteurs IR doubles 3 et 4, utilisez les commutateurs 3 et 4.

Vous pouvez choisir 4 niveaux de puissance (0, 1, 2 et 3). Le niveau de puissance 3 est sélectionné par défaut pour chaque groupe d'émetteurs IR doubles.

Vous pouvez régler le niveau de puissance comme indiqué ci-après :

| Niveau de puissance (distance de fonctionnement) | Commutateur 1 | Commutateur 2 | Commutateur 3 | Commutateur 4 |
|--|-------------------|-------------------|-------------------|-------------------|
| 0 (0.7 m) | 0 (Désactivé) | 0 (Désactivé) | 0 (Désactivé) | 0 (Désactivé) |
| 1 (1.5 m) | 0 (Désactivé) | 1 (Activé) | 0 (Désactivé) | 1 (Activé) |
| 2 (2.0 m) | 1 (Activé) | 0 (Désactivé) | 1 (Activé) | 0 (Désactivé) |
| 3 (2.5 m - paramètre défini par défaut) | 1 (Activé) | 1 (Activé) | 1 (Activé) | 1 (Activé) |

Remarque Les émetteurs infrarouges doubles continuent d'envoyer des signaux infrarouges lorsque le niveau de puissance est réglé sur zéro. L'émission n'est jamais complètement nulle.

Le voyant rouge du Récepteur clignote alors que la télécommande Pronto n'est pas utilisée

- Ceci indique la présence d'interférences RF. Reportez-vous à la p. 9.

Le voyant rouge du Blaster clignote alors que la télécommande Pronto n'est pas utilisée

- Ceci indique qu'une autre télécommande Pronto est utilisée à proximité du Récepteur. Reportez-vous à la p. 13.

Aucun voyant rouge ne s'allume sur le Blaster

- Vérifiez que l'adaptateur d'alimentation est correctement branché. Reportez-vous à la p. 5.

Le voyant rouge du Récepteur ne clignote pas lorsqu'il est connecté au Blaster

- Vérifiez que l'adaptateur d'alimentation est correctement branché au Blaster. Reportez-vous à la p. 5.
- Vérifiez que le câble de connexion qui relie le Récepteur au Blaster est correctement branché. Reportez-vous à la p. 5.

Les émetteurs IR doubles ne collent plus

- Remplacez l'adhésif par un nouveau ruban double face.

Je ne parviens pas à trouver l'emplacement qui convient au récepteur IR du dispositif

- Réglez les émetteurs IR doubles au niveau de puissance minimum et maintenez l'un des émetteurs à 1-2 cm de l'avant du dispositif. Déplacez l'émetteur devant le panneau avant et observez le moment où l'appareil réagit aux signaux IR de l'émetteur. Lorsque le dispositif réagit, installez l'émetteur à cet endroit.
- Reportez-vous au mode d'emploi du dispositif. Si vous avez encore des doutes, contactez votre fournisseur ou le fabricant.

Les spécifications et la conception de ce produit peuvent être modifiées sans préavis.

| | |
|--------------------------------------|---|
| Blaster | <i>Voyant rouge (il est allumé lorsque l'appareil est en marche et clignote pendant l'émission d'IR)</i> <i>16 ID et 4 CH</i> <i>4 sorties pour les émetteurs IR</i> <i>Entrée du Récepteur</i> <i>Possibilité d'installer plusieurs Prolongateurs RF dans une même maison sans interférences</i> <i>Position : sur pied, à l'horizontale ou suspendu face vers le bas</i> |
| Récepteur | <i>Voyant rouge (il clignote pendant la réception des commandes et des interférences RF)</i> <i>Sortie du Blaster</i> <i>Antenne RF</i> |
| Dimensions du Blaster | <i>112,9 x 81,2 x 26,8 mm</i> |
| Dimensions du Récepteur | <i>77 x 73 x 23,5 mm</i> |
| Dimensions de l'antenne | <i>Déroulée : 17,7 mm</i> <i>Rétractée : 9,7 mm</i> <i>Pivote à 360°</i> |
| Température de fonctionnement | <i>0°C à 50°C</i> |
| Infrarouges (IR) | <i>Distance de fonctionnement : 5-7 mètres</i> <i>Bande de radiofréquences : codes flash/CC, 25kHz-100kHz</i> |
| Radiofréquence (RF) | <i>Distance de fonctionnement : 45 m à l'extérieur</i> |
| Émetteurs IR doubles | <i>Nombre d'émetteurs IR : jusqu'à 8 (4x2) émetteurs câblés en série</i> <i>Mini-fiche mono de 3,5 mm</i> <i>Longueur du câble : 2,5 mètres</i> <i>Plage minimum : 75 cm</i> |
| Adaptateur d'alimentation | <i>RFX 6500 : 120 V / 60 Hz Adaptateur d'alimentation c.a. (adaptateur c.c. 400 mA/12 V, homologué UL)</i> <i>SBC LI910 : adaptateur d'alimentation c.a. 230 V / 50 Hz (adaptateur c.c. 400 mA/12 V, homologué CE)</i> |
| Accessoires | <i>Câble de connexion (câble audio stéréo à paires torsadées blindées, fiches mâles de 2,5 mm aux deux extrémités, jusqu'à 6 m)</i> <i>Émetteurs infrarouges doubles</i> <i>Adaptateur d'alimentation</i> <i>Kit de montage (plaque et vis)</i> |

FCC Compliancey

This device complies with Part 15 of the FCC Rules. Operation is subject to the following two conditions:

- This device should not cause harmful interference.
- This device must accept any interference received, including interference that may cause undesired operation.

This equipment has been tested and found to comply with the limits for a Class B digital device, pursuant to part 15 of the FCC rule and ICES 003 in Canada.

These limits are designed to provide reasonable protection against harmful interference in residential installations. This equipment generates, uses, and can radiate radio frequency energy and, if not installed and used in accordance with the instructions, may cause harmful interference to radio communications.

However, there is no guarantee that interference will not occur in a particular installation. If the equipment does cause harmful interference to radio or television reception, which can be determined by turning the equipment off and on, the user is encouraged to try to correct the interference by using one or more of the following measures:

- Reorient or relocate the receiving antenna.
- Increase the separation between the equipment and receiver.
- Connect the equipment into to an outlet on a different circuit from the receiver.
- Consult the dealer or an experienced radio/TV technician for help.

CAUTION: *User changes or modifications not expressly approved by the party responsible for compliance may void the user's authority to operate the equipment.*

Notice for Canada / Remarque pour le Canada

This Class B digital apparatus complies with Canadian ICES-003.

Cet appareil numérique de la Classe B est conforme à la norme NMB-003 du Canada.

CE Regulations According to R&TTE

Declaration of Conformity

Hereby, Philips Consumer Electronics, Business Line Home Control, Interleuvenlaan 74-82, 3001 Leuven, Belgium declares under his responsibility that the RF extender SBCLI910 is in compliance with the essential requirements and other relevant provisions of Directive 1999/5/EC:

- EMC: ETSI EN 301 489-1 and ETSI EN 301 489-3
- Safety: IEC 60065

This device complies also to the WEEE Directive **2002/96/EC**

Name & Signature,
Heysse Gert
Approval & Safety Manager



Date:1-09-2005

Note: for Europe only

Disposal of Your Old Product

Your product is designed and manufactured with high quality materials and components, which can be recycled and reused. Please inform yourself about the local separate collection system for electrical and electronic products, including those marked by following symbol:



| | |
|-------------------|--|
| Finnish | Philips Consumer Electronics, Business Line Home Control vakuuttaa täten että SBC LI910 tyyppinen laite on direktiivin 1999/5/EY oleellisten vaatimusten ja sitä koskevien direktiivin muiden ehtojen mukainen. |
| Dutch | Hierbij verklaart, Philips Consumer Electronics, Business Line Home Control dat het toestel SBC LI910 in overeenstemming is met de essentiële eisen en de andere relevante bepalingen van richtlijn 1999/5/EG. |
| French | Par la présente, Philips Consumer Electronics, Business Line Home Control, déclare que l'appareil SBC LI910 est conforme aux exigences essentielles et aux autres dispositions pertinentes de la directive 1999/5/CE |
| Swedish | Härmed intygar, Philips Consumer Electronics, Business Line Home Control, att denna SBC LI910 står i överensstämmelse med de väsentliga egenskapskrav och övriga relevanta bestämmelser som framgår av direktiv 1999/5/EG. |
| Danish | Undertegnede Philips Consumer Electronics, Business Line Home Control erklærer herved, at følgende udstyr SBC LI910 overholder de væsentlige krav og øvrige relevante krav i direktiv 1999/5/EF |
| German | Hiermit erklärt Philips Consumer Electronics, Business Line Home Control die Übereinstimmung des Gerätes SBC LI910 mit den grundlegenden Anforderungen und den anderen relevanten Festlegungen der Richtlinie 1999/5/EG. |
| Greek | ΜΕ ΤΗΝ ΠΑΡΟΥΣΑ Philips Consumer Electronics, Business Line Home Control ΔΗΛΩΝΕΙ ΟΤΙ SBC LI910 ΣΥΜΜΟΡΦΩΝΕΤΑΙ ΠΡΟΣ ΤΙΣ ΟΥΣΙΩΔΕΙΣ ΑΠΑΙΤΗΣΕΙΣ ΚΑΙ ΤΙΣ ΛΟΙΠΕΣ ΣΧΕΤΙΚΕΣ ΔΙΑΤΑΞΕΙΣ ΤΗΣ ΟΔΗΓΙΑΣ 1999/5/ΕΚ. |
| Italian | Con la presente Philips Consumer Electronics, Business Line Home Control dichiara che questo SBC LI910 è conforme ai requisiti essenziali ed alle altre disposizioni pertinenti stabilite dalla direttiva 1999/5/CE. |
| Spanish | Por medio de la presente, Philips Consumer Electronics, Business Line Home Control, declara que el SBC LI910 cumple con los requisitos esenciales y cualesquiera otras disposiciones aplicables o exigibles de la Directiva 1999/5/CE |
| Portuguese | Philips Consumer Electronics, Business Line Home Control declara que este SBC LI910 está conforme com os requisitos essenciais e outras disposições da Directiva 1999/5/CE. |

Notes - Notas - Notes



Notes - Notas - Notes



Notes - Notas - Notes

Concept and realisation of the Guide:
The Human Interface Group
De Regenboog 11, 2800 Mechelen (Belgium)
<http://www.higroup.com>



