

Hairclipper
QC5170

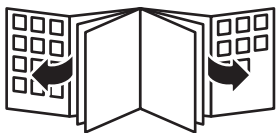

PHILIPS

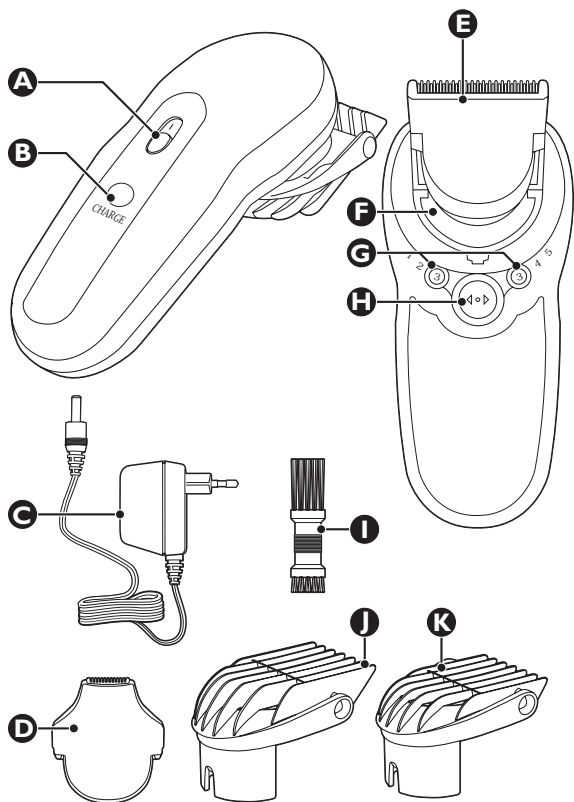



ENGLISH	6
БЪЛГАРСКИ	14
ČEŠTINA	22
EESTI	29
HRVATSKI	36
MAGYAR	43
ҚАЗАҚША	50
LIETUVIŠKAI	59
LATVIEŠU	66
POLSKI	73
ROMÂNĂ	81
РУССКИЙ	88
SLOVENSKY	96
SLOVENŠČINA	103
SRPSKI	110
УКРАЇНСЬКА	117

Introduction

Dear customer, you have made the right choice! Your new Philips hair clipper with new ergonomic design and 180° adjustable cutting element allows you to clip your own hair easily. You can move the clipper over all areas of your head as easily as running your fingers through your hair. To enjoy using the hair clipper, we advise you to read the following information.

General description (Fig. 1)

- A** On/off slide
- B** Charging light
- C** Adapter (2.5V)
- D** Precision trimmer
- E** Cutting element
- F** Swivel head
- G** Length setting indication window
- H** Length selector
- I** Cleaning brush
- J** Large comb (13-21mm)
- K** Small comb (3-11mm)

Important

Read these instructions for use carefully before you use the appliance and save them for future reference.

- ▶ **Check if the voltage indicated on the adapter corresponds to the local mains voltage before you connect the appliance.**
- ▶ **Only use the adapter supplied to charge the appliance.**
- ▶ **The adapter contains a transformer. Do not cut off the adapter to replace it with another plug, as this causes a hazardous situation.**
- ▶ **Do not use a damaged adapter.**
- ▶ **If the adapter is damaged, always have it replaced by one of the original type in order to avoid hazard.**
- ▶ **Do not use the appliance when one of the attachments is damaged or broken, as this may cause injury.**

- ▶ Use, charge and store the appliance at a temperature between 15°C and 35°C.
- ▶ Keep the appliance and the adapter dry.
- ▶ Keep the appliance out of the reach of children.
- ▶ This appliance is only intended for clipping human scalp hair. Do not use it for another purpose.
- ▶ If the appliance is subjected to a major change in temperature, pressure or humidity, let the appliance acclimatise for 30 minutes before you use it.
- ▶ Noise level: $L_c = 65 \text{ dB [A]}$

Electromagnetic fields (EMF)

This Philips appliance complies with all standards regarding electromagnetic fields (EMF). If handled properly and in accordance with the instructions in this instruction manual, the appliance is safe to use according to scientific evidence available today.

Charging

A fully charged appliance has a cordless clipping time of up to one hour. **Do not charge the appliance for more than 24 hours.**

The ideal charging time is 8 hours.

- 1** Charge the appliance for 8 hours before you use it for the first time.

Make sure the appliance is switched off when you charge it.

- 2** Insert the appliance plug into the appliance and insert the adapter into the wall socket. (Fig. 2)

- ▶ The charging light goes on to indicate that the appliance is charging.

Note: The charging light does not indicate when the appliance is fully charged.

Corded clipping

Only run the appliance from the mains when the battery is empty.

- 1** Switch off the hair clipper.

8 ENGLISH

- 2 Connect the hair clipper to the mains and wait a few seconds before you switch it on.

If the batteries are completely empty, wait a few minutes before you switch on the appliance.

Using the appliance

Make sure your hair is clean and dry. Do not use the appliance on freshly washed hair.

- 1 Comb your hair with a styling comb in the direction of hair growth (Fig. 3).

Clipping with comb attachment

- Use the small or large comb attachment, depending on the desired hair length. The remaining hair length after cutting is indicated in mm on the comb attachments. The selected hair length setting (1-5) is shown in the two length setting indication windows on both sides of the length selector (Fig. 4).

See the table below for an overview of the length settings and the corresponding hair lengths of each comb attachment.

Small comb		Large comb	
setting	hair length	setting	hair length
1	3mm/0.12in	1	13mm/0.51in
2	5mm/0.20in	2	15mm/0.59in
3	7mm/0.28in	3	17mm/0.67in
4	9mm/0.35in	4	19mm/0.75in
5	11mm/0.43in	5	21mm/0.83in

- 1 Slide the comb attachment into the guiding grooves of the appliance ('click') (Fig. 5).

Make sure that the comb attachment has been properly slid into the grooves on both sides.

- 2 Set the comb attachment to the desired hair length. To do this, press the release button on the length selector (1) and turn it to the left or right (2). (Fig. 6)

Do not turn the length selector beyond the highest hair length setting (5).

- 3 Switch on the appliance.

Using the swivel head

- From its starting position of 0° (pointing forwards), you can turn the swivel head 45° or 90° to the left or right. In this way, you can adjust the position of the cutting element to the part of your head you are clipping. This makes it much easier to clip your own hair. (Fig. 7)

- 1 Set the cutting element to the desired position by turning the swivel head ('click'). (Fig. 8)

Always adjust the position of the cutting element with the swivel head. Do not turn the cutting element or the comb.

Do not turn the swivel head more than 90° to the left or right.

- The swivel head allows you to hold and use the appliance like a brush. (Fig. 9)

Tips

- We advise you to start clipping at the highest setting of the large comb and to reduce the hair length setting gradually.
- If a lot of hair has accumulated in the comb attachment, remove it from the clipper and blow and/or shake the hair out of it. When you remove the comb attachment, the hair length setting does not change.
- Write down the hair length settings you use to create a certain hairstyle as a reminder for future clipping sessions.

- 1 Move the clipper through the hair slowly.

10 ENGLISH

- ▶ The hair on different parts of your head grows in different directions. You may want to try different clipping directions (upwards, downwards and across) (Fig. 10).
 - ▶ To clip in the most effective way, move the appliance against the direction of hair growth.
- 2** Turn the swivel head to the position that is most comfortable for your arm when clipping the different parts of your head.
 - 3** Make sure that the flat part of the comb attachment is fully in contact with the scalp to obtain an even cutting result.

Clipping without comb attachment

You can use the clipper without comb attachment to clip your hair very close to the skin (0.8mm) or to contour the neckline and the area around the ears.

Note: When you use the hair clipper without a comb attachment, the clipper cuts the hair very close to the skin.

- 1** Remove the comb attachment by pulling it off the appliance (Fig. 11).

Never pull at the flexible top of the comb attachment. Always pull at the bottom part.

- 2** When you contour the hair around the ears, only cut the hair ends. The hairline should be close to the ear (Fig. 12).
- 3** To contour the neckline and the sideburns, turn the clipper and make downward strokes (Fig. 13).
- 4** Move slowly and smoothly. Just follow the natural hairline.
- 5** Adjust the position of the swivel head to make contouring easier.

Using the precision trimmer

You can use the appliance with the precision trimmer to contour the neckline and the area around the ears more easily and more precisely.

- 1** Make sure the appliance is switched off.

- 2 Remove the comb attachment. (Fig. 11)
- 3 Apply pressure to the centre of the cutting element to open it (Fig. 14).
- 4 Place the lug of the precision trimmer into the slot and push the cutting element back onto the appliance ('click'). (Fig. 15)

Cleaning

Do not use abrasives, scourers or liquids such as alcohol, petrol or acetone to clean the appliance.

Only clean the appliance and the adapter with the brush supplied.

Be careful that the cutting element does not fall on the floor.

- 1 Clean the appliance every time you have used it.
- 2 Make sure the appliance is switched off and disconnected from the mains before you clean it.
- 3 Remove the comb attachment (Fig. 11).
- 4 Apply pressure to the centre of the cutting element to open it (Fig. 14).
- 5 Clean the cutting element with the brush supplied (Fig. 16).
- 6 Clean the appliance with the brush supplied (Fig. 17).
- 7 Close the cutting element by pushing it back onto the appliance ('click') (Fig. 18).

The appliance does not need any lubrication.

Replacement

Only replace a worn or damaged cutting element with an original Philips cutting unit.

Environment

- ▶ Do not throw away the appliance with the normal household waste at the end of its life, but hand it in at an official collection point for recycling. By doing this, you help to preserve the environment (Fig. 19).
- ▶ The built-in rechargeable batteries contain substances that may pollute the environment. Always remove the batteries before you discard and hand in the appliance at an official collection point. Dispose of the batteries at an official collection point for batteries. If you have trouble removing the batteries, you can also take the appliance to a Philips service centre. The staff of this centre will remove the batteries for you and will dispose of them in an environmentally safe way.

Removing the batteries

Only remove the batteries when you discard the appliance. Make sure the batteries are completely empty when you remove them.

Do not connect the appliance to the mains again after the batteries have been removed.

- 1** Disconnect the appliance from the mains and let the appliance run until the motor stops.
- 2** Remove the upper housing part of the appliance (Fig. 20).
- 3** Remove the batteries by prying them out of the appliance. (Fig. 21)
- 4** Cut the wires with a pair of household scissors and dispose of the batteries properly.

Guarantee and service

If you need information or if you have a problem, please visit the Philips website at **www.philips.com** or contact the Philips Customer Care Centre in your country (you find its phone number in the worldwide guarantee leaflet). If there is no Customer Care Centre in your country, turn to your local Philips dealer or contact the Service Department of Philips Domestic Appliances and Personal Care BV.

Увод

Уважаеми клиенти, вие направихте правилен избор! Новата ви машинка за подстригване Philips с нов ергономичен дизайн и завъртащ се на 180° подстригващ елемент ви дава възможност лесно да се подстригвате сам. Можете да движите машинката по всички части на главата си със същата лекота, с която бихте прекарвали пръсти през косата си. За да ползвате с удоволствие машинката за подстригване, съветваме ви да прочетете следната информация.

Общо описание (фиг. 1)

- A** Плъзгач включване/изключване
- B** Индикатор за зареждане
- C** Адаптер (2,5V)
- D** Устройство за прецизно подстригване
- E** Подстригващ елемент
- F** Шарнирна глава
- G** Прозорче за показване на настройката за дължина
- H** Селектор за дължина
- I** Четка за почистване
- J** Голям гребен (13-21 мм)
- K** Малък гребен (3-11 мм)

Важно

Преди да използвате уреда, прочетете внимателно това ръководство за експлоатация и го запазете за справка в бъдеще.

- ▶ **Преди да свържете уреда, проверете дали напрежението, посочено върху адаптера, отговаря на това на местната електрическа мрежа.**
- ▶ **За зареждане на уреда използвайте само доставения с него адаптер.**
- ▶ **В адаптера има трансформатор. Не отрязвайте адаптера, за да го замените с друг щепсел, тъй като това носи опасност.**
- ▶ **Не използвайте повреден адаптер.**
- ▶ **С оглед на предотвратяване на злополука, винаги заменяйте повредения адаптер само с оригинален такъв.**

- ▶ Не използвайте уреда, ако някоя от приставките е повредена или счупена, тъй като това може да причини нараняване.
- ▶ Използвайте, зареждайте и съхранявайте уреда при температура между 15°C и 35°C.
- ▶ Пазете уреда и адаптера от влага.
- ▶ Дръжте уреда извън обсега на деца.
- ▶ Този уред е предвиден само за подстригване на главите на хора. Не го използвайте за каквито и да е други цели.
- ▶ Ако устройството е било подложено на значителни промени в температурата, налягането или влажността, оставете го да се аклиматизира за 30 минути, преди да го използвате.
- ▶ Ниво на шума: $L_c = 65 \text{ dB [A]}$

Електромагнитни излъчвания (EMF)

Този уред Philips е в съответствие с всички стандарти по отношение на електромагнитните излъчвания (EMF). Ако се употребява правилно и съобразно напътствията в Ръководството, уредът е безопасен за използване според наличните досега научни факти.

Зареждане

Напълно зареденият уред може да се използва за подстригване без захранване в продължение на до един час.

Не зареждайте уреда в продължение на повече от 24 часа.

Идеалното време за зареждане е 8 часа.

1 Оставете уреда да се зарежда в продължение на 8 часа, преди да го използвате за пръв път.

Проверете дали уредът е изключен, преди да започнете да го зареждате.

2 Пъхнете щекера в уреда и адаптера - в контакта. (фиг. 2)

▶ Индикаторът за зареждане светва, за да покаже, че уредът се зарежда.

Забележка: Индикаторът за зареждане не показва кога уредът е напълно зареден.

Подстригване със захранване от мрежата

Работете с уреда със захранване от мрежата само при изтощена батерия.

- 1 Изключете машинката за подстригване.
- 2 Свържете машинката за подстригване към електрическата мрежа и изчакайте няколко секунди, преди да я включите. Ако батериите са напълно изтощени, изчакайте няколко минути, преди да включите уреда.

Използване на уреда

Косата ви трябва да е чиста и суха. Не използвайте уреда на току-що измита коса.

- 1 Срешете косата с фризьорски гребен по посока на растежа (фиг. 3).

Подстригване с приставката гребен

- ▶ Ползвайте малкия или големия гребен в зависимост от желаната дължина на косата. Дължината на косата след подстригване е указана в милиметри на гребените. Настройката за дължина на косата (1-5) е показана на двете индикаторни прозорчета от двете страни на селектора за дължина (фиг. 4).

Вижте долната таблица за бърза справка относно настройките за дължина на косата и съответните настройки за всеки от гребените.

Малък гребен		Голям гребен	
настройка	дължина на косата	настройка	дължина на косата
1	3 мм	1	13 мм
2	5 мм	2	15 мм
3	7 мм	3	17 мм

Малък гребен		Голям гребен	
4	9 мм	4	19 мм
5	11 мм	5	21 мм

1 Плъзнете приставката гребен във водещите жлебове на уреда (до щракване) (фиг. 5).

Внимавайте гребенът да е правилно наместен във водачите от двете страни.

2 Нагласете гребена на желаната дължина на косата. За целта натиснете бутона за освобождаване на селектора за дължина (1) и го завъртете наляво или надясно (2). (фиг. 6)

Не завъртайте селектора за дължина след положението за максимална дължина на косата (5).

3 Включете уреда.

Използване на шарнирната глава

▶ От началното положение на 0° (насочена напред) можете да завъртите шарнирната глава на 45° или 90° наляво или надясно. По този начин можете да приспособите положението на подстригващия елемент към подстригваната част на главата. Така саморъчното подстригване е по-лесно. (фиг. 7)

1 Нагласете подстригващия елемент в желаното положение посредством завъртане на шарнирната глава (с щракване). (фиг. 8)

Нагласяйте положението на подстригващия елемент винаги с шарнирната глава. Не завъртайте подстригващия елемент и гребена.

Не завъртайте шарнирната глава на повече от 90° наляво или надясно.

▶ Шарнирната глава позволява да държите и използвате уреда като четка. (фиг. 9)

Полезни съвети

- Съветваме ви да започнете с настройката за най-голяма дължина на косата (голям гребен) и постепенно да намалявате настройката за дължина на косата.
- Ако в гребена се съберат много косми, свалете го от машинката и го издухайте и/или изтръскайте космите от него. При свалянето на гребена настройката за дължина на косата не се променя.
- Запишете си избраните настройки за дължина на косата при оформяне на дадена прическа, за да ги използвате за справка при следващи подстригвания.

1 Движете машинката бавно през косата.

- Косата в различните части на главата расте в различни посоки. Вероятно ще е добре да опитате различни посоки на подстригване (нагоре, надолу и напъряко) (фиг. 10).
- За да подстригвате по най-ефективен начин, движете уреда срещу посоката на растеж на косъма.

2 При подстригването на различните части на главата си завъртайте шарнирната глава във възможно най-удобното за ръката ви положение.

3 Плоската страна на приспособлението-гребен трябва винаги да е в пълен контакт със скалпа, за да се получи равномерно подстригване.

Подстригване без приставката гребен

Можете да използвате машинката за подстригване без гребен, за да подстрижете косата съвсем късо до кожата (0,8 мм) или да очертаете линията на врата и областта около ушите.

Забележка: Когато използвате машинката за подстригване без гребен, косата ви ще бъде подстригана много близо до кожата.

1 Свалете приставката гребен с издърпване от уреда (фиг. 11).

Никога не дърпайте гъвкавата горна част на гребена. Винаги дърпайте за долната част.

- 2** Когато очертавате косата около ушите, подстригвайте само краищата на косата. Линията на косата трябва да бъде близо до ухото (фиг. 12).
- 3** За да оформите линията на косата отзад на врата и бакенбардите, обърнете машинката за подстригване и правете движения надолу (фиг. 13).
- 4** Движете бавно и плавно. Просто следвайте естествената линия на косата.
- 5** Нагласете положението на шарнирната глава, за да улесните очертаването.

Използване на приставката за фино подстригване

Можете да използвате уреда с приставката за фино подстригване за по-лесно и по-прецизно очертаване на контура на врата и около ушите.

- 1** Уверете се, че уредът е изключен.
- 2** Свалете приспособлението гребен. (фиг. 11)
- 3** Натиснете в центъра на подстригващия елемент, за да го отворите (фиг. 14).
- 4** Наместете издатината на приставката за фино подстригване в жлеба и натиснете подстригващия елемент обратно върху уреда (до щракване). (фиг. 15)

Чистене

Не използвайте абразивни или стържещи миешки препарати, нито течности от рода на спирт, петролни продукти или ацетон за почистване на уреда.

Почиствайте уреда и адаптера само с приложената четка.

Внимавайте подстригващият елемент да не падне на пода.

- 1** Почиствайте уреда след всяко ползване.

- 2** Преди започване на почистването се уверете, че уредът е изключен и че адаптерът е изваден от контакта.
- 3** Свалете приспособлението гребен (фиг. 11).
- 4** Натиснете в центъра на подстригващия елемент, за да го отворите (фиг. 14).
- 5** Почистете подстригващия елемент с приложената четка (фиг. 16).
- 6** Почистете уреда с приложената четка (фиг. 17).
- 7** Затворете подстригващия елемент с натискането му обратно върху уреда (до щракване) (фиг. 18).

Уредът не се нуждае от смазване.

Резервна част

Износеният или повреден подстригващ елемент трябва да се сменя само с оригинален подстригващ елемент Philips.

Опазване на околната среда

- ▶ След края на срока на експлоатация на уреда не го изхвърляйте заедно с нормалните битови отпадъци, а го предайте в официален пункт за събиране, където да бъде рециклиран. По този начин вие помагате за опазването на околната среда (фиг. 19).
- ▶ Вградените акумулаторни батерии съдържат вещества, които замърсяват околната среда. Винаги изваждайте батериите, преди да изхвърлите уреда или да го предадете в официален пункт за събиране. Изхвърляйте батериите в официален пункт за събиране на батерии. Ако имате проблеми при изваждане на батериите, можете също да занесете уреда в сервизен център на Philips. Там служителите ще извадят батериите и ще ги изхвърлят по начин, опазващ околната среда.

Изваждане на батериите

Изваждайте батериите от уреда само когато ще го изхвърляте. Трябва да сте сигурни, че батериите са изтощени, когато ги изваждате.

Не свързвайте уреда към мрежата, след като сте извадили батериите.

- 1** Извадете щепсела от контакта и оставете уреда да работи, докато моторът спре.
- 2** Свалете горната част на корпуса на уреда (фиг. 20).
- 3** Извадете батериите от отделението им в уреда. (фиг. 21)
- 4** Срежете проводниците с клещи и изхвърлете батериите по установения за целта ред.

Гаранция и сервиз

Ако се нуждаете от информация или имате проблем, посетете Интернет сайта на Philips на адрес www.philips.com или се обърнете към Центъра за обслужване на клиенти на Philips във вашата страна (телефонния му номер можете да намерите в международната гаранционна карта). Ако във вашата страна няма Център за обслужване на клиенти, обърнете се към местния търговец на уреди на Philips или се свържете с Отдела за сервизно обслужване на битови уреди на Philips [Service Department of Philips Domestic Appliances and Personal Care BV].

Úvod

Vážený zákazníku, učinil jste správnou volbu. Tento nový zastříhovač vlasů od společnosti Philips s moderním ergonomickým designem a stříhacím prvkem přizpůsobitelným v rozsahu 180° umožňuje snadné stříhání vlastních vlasů. Zastříhovač můžete posouvat po všech částech hlavy stejně snadno, jako když si prsty pročesáváte vlasy. Aby pro vás bylo používání zastříhovače vlasů příjemným zážitkem, doporučujeme přečíst si následující informace.

Všeobecný popis (Obr. 1)

- A** Posuvný spínač/vypínač
- B** Indikace nabíjení
- C** Adaptér (2,5 V)
- D** Přesný zastříhovač
- E** Stříhací prvek
- F** Otočná hlava
- G** Okénko ukazatele nastavení délky
- H** Volič délky
- I** Čisticí kartáč
- J** Velký hřeben (13 - 21 mm)
- K** Malý hřeben (3 - 11 mm)

Důležité

Před použitím přístroje si pečlivě přečtěte tento návod k použití a uschovejte ho pro případné pozdější nahlédnutí.

- ▶ **Dříve než přístroj připojíte do sítě zkontrolujte, zda napětí na adaptérové zástrčce souhlasí s napětím ve vaší elektrické síti.**
- ▶ **K nabíjení přístroje používejte pouze dodaný adaptér.**
- ▶ **Adaptér obsahuje transformátor. Proto tento adaptér nikdy nenahrazujte jinou zástrčkou, protože by mohla vzniknout nebezpečná situace.**
- ▶ **Nepoužívejte poškozený síťový adaptér.**
- ▶ **Pokud by byl adaptér poškozen, musí být vždy nahrazen jedním z originálních náhradních dílů, abyste předešli možnému nebezpečí.**

- ▶ Aby nedošlo ke zranění, nepoužívejte přístroj, pokud je některý nástavec poškozen.
- ▶ Přístroj používejte, nabíjete a uchovávejte při teplotě mezi 15 °C a 35 °C.
- ▶ Přístroj i adaptér udržujte vždy v suchu.
- ▶ Přístroj neponechávejte v dosahu dětí.
- ▶ Přístroj je vhodný výhradně pro stříhání lidských vlasů. Nepoužívejte ho k jiným účelům.
- ▶ Pokud je přístroj vystaven velkým změnám teploty, tlaku nebo vlhkosti, počkejte před použitím 30 minut, aby se přístroj adaptoval.
- ▶ Hladina hluku: $L_c = 65 \text{ dB [A]}$

Elektromagnetická pole (EMP)

Tento spotřebič Philips odpovídá všem normám týkajícím se elektromagnetických polí (EMP). Pokud je správně používán v souladu s pokyny uvedenými v tomto návodu k použití, je jeho použití podle dosud dostupných vědeckých poznatků bezpečné.

Nabíjení

Plně nabitý přístroj umožňuje stříhání bez použití kabelu až po dobu jedné hodiny.

Nenabíjete akumulátor déle než 24 hodin.

Ideální doba nabíjení je 8 hodin.

1 Před prvním použitím nabíjete přístroj po dobu 8 hodin.

Ujistěte se, že je přístroj během nabíjení vypnutý.

2 Zasuňte přístrojovou zástrčku do přístroje a adaptér do síťové zásuvky. (Obr. 2)

▶ Kontrolka se rozsvítí, což indikuje, že se přístroj nabíjí.

Poznámka: Kontrolka nabití neindikuje plné nabití akumulátoru.

Provoz ze sítě

Přístroj používejte při napájení z elektrické sítě, pouze pokud jsou akumulátory prázdné.

1 Zastříhovač vlasů vypněte.

2 Připojte zastříhovač vlasů k síti a před jeho zapnutím několik sekund počkejte.

Pokud jsou akumulátory zcela vybité, počkejte několik minut, než přístroj zapnete.

Použití přístroje

Vaše vlasy musí být čisté a suché. Přístroj nepoužívejte na právě umyté vlasy.

1 Učesťe se pomocí stylingového hřebene ve směru růstu vlasů (Obr. 3).

Stříhání s hřebenovým nástavcem

Podle požadované délky vlasů použijte malý nebo velký hřebenový nástavec. Zbýlá délka vlasů po ostříhání je vyznačena na hřebenových nástavcích v milimetrech. Zvolené nastavení délky vlasů (1 - 5) se zobrazuje ve dvou okénkách nastavení délky po obou stranách voliče délky (Obr. 4).

V níže uvedené tabulce naleznete přehled nastavení délky a odpovídající délky vlasů pro jednotlivé hřebenové nástavce.

Malý hřeben		Velký hřeben	
nastavení	délka vlasů	nastavení	délka vlasů
1	3 mm	1	13 mm
2	5 mm	2	15 mm
3	7 mm	3	17 mm
4	9 mm	4	19 mm
5	11 mm	5	21 mm

1 Hřebenový nástavec nasuňte do vodicích drážek přístroje (ozve se zaklapnutí) (Obr. 5).

Přesvědčte se, že se hřebenový nástavec správně zasunul do drážek na obou stranách.

- 2** Nastavte hřebenový nástavec na požadovanou délku vlasů. Postup je následující: stiskněte tlačítko pro uvolnění na voliči délky (1) a otočte jím doleva nebo doprava (2). (Obr. 6)

Při otáčení voličem délky nepřesáhněte nastavení největší délky vlasů (5).

- 3** Přístroj zapněte.

Používání otočné hlavy

- Z výchozí polohy 0° (směrem dopředu) můžete otočnou hlavu natočit o 45° nebo 90° doleva nebo doprava. Takto můžete přizpůsobit polohu stříhacího prvku části hlavy, kterou stříháte. Snáze ostříháte své vlastní vlasy. (Obr. 7)

- 1** Nastavte stříhací prvek do požadované polohy otočením otočné hlavy (ozve se „klapnutí“). (Obr. 8)

Polohu stříhacího prvku vždy nastavujte pomocí otočné hlavy. Neotáčejte stříhací prvek ani hřeben.

Otočnou hlavu neotáčejte o více jak 90° doleva nebo doprava.

- Díky otočné hlavě můžete přístroj držet a používat jako kartáč. (Obr. 9)

Praktické rady

- Doporučujeme začít stříhání při největším nastavení velkého hřebene a postupně zkracovat nastavení délky vlasů.
- Pokud se hřebenový nástavec zaplní velkým množstvím vlasů, sejměte nástavec ze zastříhovače a vlasy z něj vyfoukejte nebo vyklepejte. Jestliže hřebenový nástavec sejmete, nastavení délky vlasů se nezmění.
- Poznamenejte si zvolené nastavení délky vlasů pro určitý styl účesu, abyste ho při příštím stříhání nemuseli zdlouhavě vyhledávat.

- 1** Zastříhovačem pohybujte ve vlasech zvolna.

- Vlasy na různých částech hlavy rostou různými směry. Možná budete muset vyzkoušet různé směry stříhání (nahoru, dolů a napříč) (Obr. 10).

► Nejúčinnější je stříhání proti směru růstu vlasů.

2 Otočte otočnou hlavu do polohy, která je pro vaši ruku nejpohodlnější, když stříháte na různých částech hlavy.

3 Dbejte na to, aby plochá část hřebenového nástavce byla zcela v kontaktu s pokožkou hlavy. To zajišťuje rovnoměrný výsledek stříhání.

Stříhání bez hřebenového nástavce

Zastříhovač bez hřebenového nástavce můžete použít ke stříhání vlasů velmi blízko pokožky (0,8 mm) nebo k zarovnání linie krku a oblasti okolo uší.

Poznámka: Když používáte zastříhovač vlasů bez hřebenového nástavce, zastříhovač stříhá vlasy velmi blízko pokožky.

1 Sejměte hřebenový nástavec stažením z přístroje (Obr. 11).

Nikdy netahejte za flexibilní hlavu hřebenového nástavce. Vždy tahejte za jeho dolní část.

2 Pokud zarovnávejte vlasy okolo uší, stříhejte pouze koncečky vlasů. Linie vlasů by měla vést blízko ucha (Obr. 12).

3 K zarovnání linie krku a kotlet otočte zastříhovač a provádějte pohyby směrem dolů (Obr. 13).

4 Přístrojem pohybujte pomalu a hladce. Pouze sledujte přirozenou linii vlasů.

5 Upravte polohu otočné hlavy, zarovnávání tak bude snazší.

Používání přesného zastříhovače

Přístroj s přesným zastříhovačem můžete používat ke snadnějšímu a přesnějšímu zarovnání linie krku a oblasti okolo uší.

1 Přesvědčte se, že je přístroj vypnutý.

2 Sejměte hřebenový nástavec. (Obr. 11)

3 Zatlačením na střed stříhacího prvku jej otevřete (Obr. 14).

- 4** Umístěte výstupek přesného zastřihovače do zářezu a zatlačte stříhací prvek zpět na přístroj (ozve se „klapnutí“). (Obr. 15)

Čištění

K čištění nepoužívejte žádné abrazivní čisticí prostředky a chemikálie, např. líh, benzín nebo aceton.

Přístroj a adaptér čistěte pouze pomocí dodaného kartáčku.

Dbejte na to, aby vám stříhací prvek nespadol na zem.

- 1** Přístroj vyčistěte po každém použití.
- 2** Před čištěním se přesvědčte, že je přístroj vypnutý a odpojený od sítě.
- 3** Sejměte hřebenový nástavec (Obr. 11).
- 4** Zatlačením na střed stříhacího prvku jej otevřete (Obr. 14).
- 5** Stříhací prvek očistěte přiloženým kartáčkem (Obr. 16).
- 6** Přístroj očistěte přiloženým kartáčkem (Obr. 17).
- 7** Stříhací prvek zavřete zatlačením zpět na přístroj (ozve se „klapnutí“) (Obr. 18).

Přístroj není třeba ničím mazat.

Výměna

Opotřebovaný nebo poškozený stříhací prvek nahradte pouze originálním stříhacím prvkem od společnosti Philips.

Ochrana životního prostředí

- ▶ Až přístroj doslouží, nevyhazujte jej do běžného komunálního odpadu, ale odevzdejte jej do sběrný určené pro recyklaci. Pomůžete tím chránit životní prostředí (Obr. 19).
- ▶ Vestavěné akumulátory obsahují látky, které mohou škodit životnímu prostředí. Před likvidací přístroje nebo odevzdáním na oficiálním sběrném místě z něj vždy akumulátory vyjměte. Akumulátory

odevzdejte na oficiálním sběrném místě pro baterie. Nedaří-li se vám akumulátory vyjmout, můžete přístroj zanést do servisního střediska společnosti Philips. Personál střediska akumulátory vyjme a zajistí jejich bezpečnou likvidaci.

Vyjmutí akumulátorů

Akumulátory z přístroje vyjměte pouze tehdy, až budete přístroj likvidovat. Budete-li akumulátory vyjímat, ujistěte se, že jsou zcela vybité.

Jakmile z přístroje vyjmete akumulátory, nesmíte ho již připojit do sítě!

- 1** Odpojte přístroj od sítě a nechte motorek v chodu dokud se sám nezastaví.
- 2** Sejměte z přístroje horní část pláště (Obr. 20).
- 3** Akumulátory odstraňte z přístroje vypáčením. (Obr. 21)
- 4** Dráty přestříhňte domácími nůžkami a zlikvidujte akumulátory řádným způsobem.

Záruka a servis

Pokud byste měli jakýkoliv problém nebo byste potřebovali nějakou informaci, navštivte webovou stránku společnosti Philips www.philips.com, nebo kontaktujte Středisko péče o zákazníky společnosti Philips ve své zemi (telefonní číslo střediska najdete v letáčku s celosvětovou zárukou). Pokud se ve vaší zemi Středisko péče o zákazníky nenachází, můžete kontaktovat místního dodavatele výrobků Philips nebo oddělení Service Department of Philips Domestic Appliances and Personal Care BV.

Sissejuhatus

Lugupeetud klient, olete teinud õige valiku! Philipsi uus, täiesti uue ergonomoomilise disaini ja 180° reguleeritav lõiketera lubab teil kergesti enda juukseid lõigata. Juukselõikurit võite liigutada üle kõikide pea piirkondade sama lihtsalt nagu tõmbaksite sõrmedega läbi juuste. Et nautida juukselõikuriga töötamist, soovitame alljärgnev informatsioon läbi lugeda.

Üldine kirjeldus (Jn 1)

- A** Sisse/välja liuglüli
- B** Laadimise märgutuli
- C** Adapter (2,5V)
- D** Täppispiirel
- E** Lõiketera
- F** Pöörlev pea
- G** Pikkuseseade näidiku aken
- H** Pikkuse valija.
- I** Puhastusharjake
- J** Suur juhtkamm (13–21mm)
- K** Väike juhtkamm (3–11mm)

Tähelepanu!

Enne seadme kasutamist lugege kasutusjuhend hoolikalt läbi ja hoidke edaspidiseks alles.

- Enne seadme sisselülitamist kontrollige, kas adapterile märgitud pinge vastab vooluvõrgu pingele.
- Seadme laadimiseks kasutage ainult komplektisolevat adapterit.
- Adapteris on voolumuundur. Ärge lõigake adapterit ära selle asendamiseks mõne teise pistikuga. See võib põhjustada ohtlikke olukordi.
- Ärge kasutage rikutud adapterit.
- Ohtlike olukordade vältimiseks vahetage vigastatud adapter alati ainult originaalmudeli vastu.
- Ärge kasutage seadet, kui mõni otsikutest on rikutud või katki, sest see võib põhjustada vigastusi.

- ▶ Kasutage, laadige ja hoidke seadet temperatuurivahemikus 15 °C kuni 35 °C.
- ▶ Hoidke seade ja adapter kuivana.
- ▶ Hoidke seade laste käeulatuses eemal.
- ▶ Seade on ette nähtud ainult inimese juuste lõikamiseks. Ärge kasutage seadet muuks otstarbeks.
- ▶ Kui seadme kasutustemperatuur, rõhk või niiskus on järsku ja oluliselt muutunud, siis laske seadmel enne kasutamist 30 min seista.
- ▶ Müra tase: $L_c = 65 \text{ dB [A]}$

Elektromagnetilised väljad (EMF)

See Philipsi seade vastab kõikidele elektromagnetilisi välju (EMF) käsitletavatele standarditele. Kui seadet käsitletakse õigesti ja käesolevale kasutusjuhendile vastavalt, on seadet tänapäeval kasutatavate teaduslike teooriate järgi ohutu kasutada.

Laadimine

Täislaetud aku võimaldab lõikurit kuni üks tund juhtmeta kasutada.

Ärge laadige akut üle 24 tunni.

Ideaalne laadimisaeg on kaheksa tundi.

1 Enne esimest kasutamist laadige seadet kaheksa tundi.

Veenduge, et seade oleks enne selle laadimist välja lülitatud.

2 Sisestage seadmepistik seadmesse ja adapter seinakontakti. (Jn 2)

▶ Seadme laadimise ajaks süttib laadimise märgutuli.

Märkus: Kui seade on täiesti täis laetud, kustub laadimise märgutuli.

Juukselõikuri kasutamine võrgutoitel

Seadet toitke elektrivõrgust ainult siis, kui aku on tühjaks saanud.

1 Lülitage juukselõikur välja.

2 Ühendage juukselõikur elektrivõrguga ja oodake mõni sekund enne sisselülitamist.

Kui aku on täiesti tühjaks saanud, oodake mõni minut enne kui seadme sisse lülitate.

Seadme kasutamine

Veenduge, et juuksed oleks puhtad ja kuivad. Ärge kasutage seadet, kui juuksed on äsja pestud.

- 1** Kammige juukseid soengutegemise kammiga juuste kasvamise suunas (Jn 3).

Juhtkammiga lõikamine

- ▶ Vastavalt soovitud juustepikkusele kasutage väikest või suurt juhtkammi. Juuste pikkus pärast lõikust mm on märgitud juhtkammile. Valitud juukse pikkuse seade (1–5) kuvatakse pikkusevalija kummalgi küljel asuvasse kahte pikkuseseade näidikuaknasse (Jn 4).

Pikkuseseadetest ülevaate saamiseks vaadake allpool toodud tabelit ja kummalegi juhtkammile märgitud vastavaid juukse pikkusi.

Väike juhtkamm		Suur juhtkamm	
Seade	juuste pikkus	Seadistus	juuste pikkus
1	3 mm	1	13 mm
2	5 mm	2	15 mm
3	7 mm	3	17 mm
4	9 mm	4	19 mm
5	11 mm	5	21 mm

- 1** Libistage juhtkammi ääred seadme soontesse kuni kuulete klõpsatust (Jn 5).

Kontrollige, et juhtkammi mõlemad ääred oleksid täpselt lükatud mõlemal küljel asuvasse soontesse.

- 2** Seadistage juhtkammile soovitud juukse pikkus. Seadistamiseks vajutage pikkusevalija (1) vabastusnupule ja keerake seda kas vasakule või paremale (2). (Jn 6)

Ärge keerake pikkusevalijat üle kõrgeima juukse pikkuse seade (5).

- 3** Lülitage seade sisse.

Pöörleva pea kasutamine

- Pöörlevat pead võite algsendist 0° (on suunatud ettepoole) keerata 45° või 90° võrra vasakule või paremale. Sellisel viisil võite lõiketera asendit reguleerida vastavalt pea lõigatavale piirkonnale. Nii saate oma juukseid palju lihtsamini lõigata. (Jn 7)

- 1** Seadistage lõiketerad soovitud asendisse, keerates pöörlevat pead (klõpsatus!). (Jn 8)

Lõiketerade asendit reguleerige alati pöörleva pea abil. Ärge keerake lõiketerasid või juhtkammi.

Ärge keerake pöörlevat pead üle 90° vasakule või paremale.

- Tänu pöörlevale peale võite seadet hoida ja kasutada nagu harja. (Jn 9)

Näpunäiteid

- Soovitame teil lõikamist alustada suure juhtkammi alates kõige kõrgemast seadest ja järk-järgult vähendada juukse pikkuse seadet.
- Kui juhtkammi vahele on kogunenud palju juukseid, eemaldage see juukselõikuri küljest ning puhuge või raputage juuksed sellest välja. Juhtkammi eemaldamisel juuste pikkuse seade ei muutu.
- Kirjutage üles mingi kindla soengu tegemisel rakendatud juukse pikkuse seaded, et tulevikus kasutada näpunäitena samasuguse soengu tegemisel.

- 1** Liigutage juukselõikur aeglaselt läbi juuste.

- Juuksed pea erinevates piirkondades kasvavad eri suundades. Võiksite proovida erinevaid juukselõikamise suundi (ülespoole, allapoole või risti) (Jn 10).
- Efektivsemaks lõikamiseks liigutage seadet vastu karvakasvu suunda.

- 2** Keerake pöörlev pea eri piirkondade juuste lõikamisel käe suhtes kõige mugavamasse asendisse.
- 3** Ühtlasema lõikamistulemuse saamiseks veenduge, et juhtkammi lame osa puudutaks täielikult peanahka.

Juhtkammita lõikamine

Ilma juhtkammita juukselõikurit võite kasutada juuste lõikamiseks nahale väga lähedalt (0,8 mm) või kuklaosa ja kõrvade ümbruse piirjoone kujundamiseks.

Märkus: Juhtkammita juukselõikuri kasutamisel lõikab lõikur juuksed nahale väga lähedalt.

- 1** Juhtkammi eemaldamiseks tõmmake see seadme küljest ära (Jn 11).
Ärge kunagi tõmmake juhtkammi painduvast otsast. Tõmmake alati alumisest osast.

- 2** Kui kujundate kõrvade ümbrust, lõigake ära ainult juusteotsad. Juuksepiir peaks minema kõrva lähedalt (Jn 12).
- 3** Kuklaosa ja põskhabeme piirjoone tegemiseks keerake lõikurit ja tehke allapoole suunatud liigutusi (Jn 13).
- 4** Liigutage aeglaselt ja sujuvalt. Katsuge järgida loomulikku juustepiiri.
- 5** Piirjoone kujundamise lihtsustamiseks reguleerige pöörleva pea asend.

Täppispiirli kasutamine

Kuklaosa ja kõrvade ümbruse piirjoone täpsemaks ja hõlpsamaks kujundamiseks võite kasutada täppispiirlit.

- 1** Kontrollige, et seade oleks välja lülitatud.
- 2** Eemaldage juhtkamm. (Jn 11)
- 3** Lõiketerade äravõtmiseks suruge selle keskkohale (Jn 14).
- 4** Suruge täppispiirli käpp seadme süvendisse ning lükake lõikepea oma kohale seadmesse tagasi (kostub klõpsatus). (Jn 15)

Puhastamine

Ärge puhastage juukselõikurit abrasiivsete puhastusvahendite ega lahustitega (alkohol, atsetoon, bensiin jne).

Puhastage seadet ja adapterit ainult komplektisoleva harjaga.

Olge ettevaatlik, et lõiketerad põrandale ei kukuks.

- 1 Puhastage seadet pärast iga kasutamist.
- 2 Enne puhastamist veenduge, et seade oleks välja lülitatud ning seadme pistik seinakontaktist välja võetud.
- 3 Eemaldage juhtkamm (Jn 11).
- 4 Lõiketerade äravõtmiseks suruge selle keskkohale (Jn 14).
- 5 Lõiketerade puhastamiseks kasutage komplektisolevat harja (Jn 16).
- 6 Puhastage seadet komplektisoleva harjaga (Jn 17).
- 7 Lõiketerade tagasipanemisel suruge need lukustumiseni (kuulete klõpsatust) seadmesse (Jn 18).

Seade ei vaja mingisugust määrimist.

Asendamine

Kulunud või kahjustunud lõiketerad asendage ainult Philipsi originaalsete lõiketeradega.

Keskkonnakaitse

- ▶ Tööea lõppedes ei tohi seadet tavalise olmeprügi hulka visata, vaid tuleb ümbertöötlemiseks ametlikku kogumispunkti viia. Selliselt toimides aitate säästa keskkonda (Jn 19).
- ▶ Seadmesse sisseehitatud taaslaetavad akud sisaldavad keskkonda saastavaid aineid. Enne seadme kasutusest kõrvaldamist ja ametlikku kogumispunkti viimist peate akud alati seadmest eemaldama. Akud tuleb utiliseerimiseks viia ametlikku akude kogumispunkti. Kui teil endal ei õnnestu akusid eemaldada, võite seadme Philipsi

hoolduskeskusesse viia. Seal eemaldatakse ja utiliseeritakse akud keskkonda säästvalt.

Akude eemaldamine

Võtke akud ära ainult seadme kasutusest kõrvaldamisel. Veenduge selles, et akud oleksid eemaldamisel täiesti tühjad.

Pärast akude eemaldamist ärge lülitage seadet uuesti elektrivõrku.

- 1** Eemaldage juukselõikur vooluvõrgust ja laske sellel mootori seiskumiseni töötada.
- 2** Eemaldage seadme korpuse ülemine osa (Jn 20).
- 3** Võtke akud seadmest kangutades välja. (Jn 21)
- 4** Lõigake juhtmed majapidamiskääridega katki ja eraldage akud korralikult.

Garantii ja hooldus

Kui te vajate infot või on teil mingeid küsimusi, külastage Philipsi veebisaiti www.philips.com või võtke ühendust oma riigi Philipsi klienditeeninduskeskusega (telefoninumbri leiate garantiilehelt). Kui teie riigis ei ole klienditeeninduskeskust, pöörduge kohaliku Philipsi toodete edasimüüja poole või võtke ühendus Philipsi Domestic Appliances and Personal Care BV teenindusosakonnaga.

Uvod

Štovani kupče, dobro ste odabrali! Vaš novi Philips aparat za šišanje s novim ergonomskim dizajnom i elementom za šišanje koji se može podesiti 180° omogućuje jednostavno šišanje. Aparat za šišanje možete pomicati preko svih područja glave jednostavno poput provlačenja prstiju kroz kosu. Kako biste uživali u korištenju aparata za šišanje kose, savjetujemo vam da pročitate sljedeće informacije.

Opći opis (Sl. 1)

- A** Klizni gumb za uključivanje/isključivanje
- B** Indikator punjenja
- C** Adapter (2,5 V)
- D** Precizni trimmer
- E** Element za šišanje
- F** Glava s mogućnošću okretanja
- G** Prozor s naznakom postavke dužine
- H** Dio za podešavanje dužine
- I** Četka za čišćenje
- J** Veliki češalj (13-21 mm)
- K** Mali češalj (3-11 mm)

Važno

Prije korištenja aparata pažljivo pročitate ove upute za uporabu i spremite ih za buduće potrebe.

- ▶ **Prije priključivanja aparata provjerite odgovara li mrežni napon naveden na adapteru naponu lokalne mreže.**
- ▶ **Za punjenje aparata koristite isključivo isporučeni adapter.**
- ▶ **Adapter sadrži transformator. Nikada ne zamjenjujte adapter nekim drugim jer je to opasno.**
- ▶ **Ne koristite oštećeni adapter.**
- ▶ **Ako je adapter oštećen, uvijek ga zamijenite originalnim kako biste izbjegli opasne situacije.**
- ▶ **Nemojte koristiti aparat ako je neki od nastavaka oštećen ili slomljen jer to može uzrokovati ozljede.**

- ▶ Aparat koristite, punite i odložite na temperaturi između 15°C i 35°C.
- ▶ Pazite da aparat i adapter uvijek budu suhi.
- ▶ Aparat držite izvan dohvata djece.
- ▶ Aparat je namijenjen isključivo šišanju ljudske kose. Nemojte ga koristiti za druge svrhe.
- ▶ Ako se aparat podvrgne velikoj promjeni temperature, pritiska ili vlage, pustite da se prilagodi uvjetima 30 minuta prije korištenja.
- ▶ Razina buke: $L_c = 65 \text{ dB [A]}$

Elektromagnetska polja (EMF)

Ovaj proizvod tvrtke Philips sukladan je sa svim standardima koji se tiču elektromagnetskih polja (EMF). Ako aparatom rukujete ispravno i u skladu s uputama u ovom priručniku, on će biti siguran za uporabu prema dostupnim znanstvenim dokazima.

Punjenje

Potpuno napunjenim aparatom moguće je šišanje do 1 sata bez korištenja kabela.

Ne punite aparat dulje od 24 sata.

Idealno vrijeme punjenja je 8 sati.

1 Aparat punite 8 sati prije prve uporabe.

Prije punjenja provjerite je li aparat isključen.

2 Utikač umetnite u aparat, a adapter u zidnu utičnicu. (Sl. 2)

▶ Indikator punjenja se pali, što znači da se aparat puni.

Napomena: Indikator punjenja neće naznačiti da je aparat potpuno napunjen.

Šišanje aparatom priključenim na mrežno napajanje

Aparat koristite priključen na mrežno napajanje samo kad je baterija prazna.

1 Isključite aparat za šišanje.

- 2** Priključite aparat za šišanje na mrežno napajanje i pričekajte nekoliko sekundi prije no što ga uključite.

Ako su baterije potpuno prazne, pričekajte nekoliko minuta prije no što uključite aparat.

Korištenje aparata

Pazite da vam kosa bude čista i suha. Nemojte koristiti aparat na svježe opranoj kosi.

- 1** Počešljajte kosu češljem za oblikovanje u smjeru rasta kose (Sl. 3).

Šišanje pomoću nastavka s češljem

- Koristite mali ili veliki češalj, ovisno o željenoj dužini kose. Preostala dužina kose nakon šišanja naznačena je u milimetrima na češljevima. Odabrana postavka dužine kose (1-5) prikazuje se na dva prozora s naznakom postavke dužine s obje strane dijela za podešavanje dužine (Sl. 4).

Pregled postavki dužine i odgovarajuće dužine kose za svaki nastavak s češljem potražite u tablici u nastavku.

Mali češalj		Veliki češalj	
postavka	dužina kose	postavka	dužina kose
1	3 mm/0,12 inča	1	13 mm/0,51 inča
2	5 mm/0,20 inča	2	15 mm/0,59 inča
3	7 mm/0,28 inča	3	17 mm/0,67 inča
4	9 mm/0,35 inča	4	19 mm/0,75 inča
5	11 mm/0,43 inča	5	21 mm/0,83 inča

1 Gurnite nastavak s češljem u žljebove na aparatu ('klik') (Sl. 5).
 Provjerite je li nastavak s češljem ispravno ugaran u žljebove s obje strane.

2 Postavite nastavak s češljem na željenu dužinu kose. Kako biste to učinili, pritisnite gumb za otpuštanje na dijelu za podešavanje dužine (1) i okrenite ga ulijevo ili udesno (2). (Sl. 6)

Dio za podešavanje dužine nemojte okretati dalje od najviše postavke za dužinu kose (5).

3 Uključite aparat.

Korištenje glave s mogućnošću okretanja

▶ Od početnog položaja 0° (usmjeren prema naprijed), glavu s mogućnošću okretanja možete okrenuti 45° ili 90° ulijevo ili udesno. Na taj način možete podesiti položaj elementa za šišanje prema dijelu glave koji šišate. To olakšava šišanje vlastite kose. (Sl. 7)

1 Element za šišanje podesite na željeni položaj okretanjem glave aparata ("klik"). (Sl. 8)

Uvijek podesite položaj elementa za šišanje prema glavi s mogućnošću okretanja. Nemojte okretati element za šišanje ili češalj.

Glavu aparata nemojte okretati više od 90° ulijevo ili udesno.

▶ Glava s mogućnošću okretanja omogućuje vam držanje i korištenje aparata kao četke. (Sl. 9)

Savjeti

- Savjetujemo da šišanje počnete pri najvećoj postavci velikog češlja i postepeno smanjujete postavku za dužinu kose.
- Ako se mnogo kose nakupilo u nastavku s češljem, odvojite ga od aparata za šišanje i puhnite i/ili istresite kosu iz njega. Prilikom odvajanja nastavka s češljem, postavka za dužinu kose ostaje ista.
- Zapišite postavke dužine kose koje ste odabrali za oblikovanje određene frizure kako biste ih mogli kasnije koristiti.

1 Aparat polako pomičite kroz kosu.

▶ Kosa na različitim dijelovima glave raste u raznim smjerovima. Možda biste trebali pokušati s drukčijim smjerovima šišanja (gore, dolje i poprečno) (Sl. 10).

- ▶ Kako bi šišanje bilo što učinkovitije, pomičite aparat u smjeru suprotnom od smjera rasta kose.
- 2** Okrenite glavu aparata u položaj koji je najugodniji za vašu ruku prilikom šišanja kose na raznim dijelovima glave.
- 3** Pazite da ravni dio nastavka s češljem uvijek bude potpuno u kontaktu s kožom glave kako biste ravnomjerno ošišali kosu.

Šišanje bez nastavka s češljem

Aparat za šišanje možete koristiti bez nastavka s češljem kako biste ošišali kosu koja se nalazi blizu kože (0,8 mm) ili oblikovali liniju kose uz vrat i područje oko ušiju.

Napomena: Kada koristite aparat za šišanje bez nastavka s češljem, aparat šiša kosu vrlo blizu kože.

- 1** Skinite češalj povlačenjem s aparata (Sl. 11).

Nikada ne povlačite savitljivi vrh češlja. Uvijek povlačite donji dio.

- 2** Kada oblikujete kosu oko ušiju, šišajte samo vrhove kose. Linija kose treba biti blizu ušiju (Sl. 12).
- 3** Kako biste oblikovali liniju kose uz vrat i zaliske, okrenite aparat za šišanje i radite poteze prema dolje (Sl. 13).
- 4** Aparat pomičite polako i glatko. Jednostavno pratite prirodnu liniju kose.
- 5** Podesite položaj glave s mogućnošću okretanja kako biste olakšali oblikovanje.

Korištenje preciznog trimera

Aparat možete koristiti s preciznim trimerom za jednostavnije i preciznije oblikovanje linije kose uz vrat i područja oko ušiju.

- 1** Proverite je li aparat isključen.
- 2** Odvojite nastavak s češljem. (Sl. 11)
- 3** Pritisnite sredinu elementa za šišanje kako biste ga otvorili (Sl. 14).

- 4** Stavite jezičac preciznog trimera u utor i gurnite element za šišanje natrag na aparat ("klik"). (Sl. 15)

Čišćenje

Ne čistite aparat abrazivnim sredstvima ili tekućinama poput alkohola, benzina ili acetona.

Aparat i adapter čistite isključivo isporučenom četkicom.

Pazite da element za šišanje ne padne na pod.

- 1** Očistite aparat nakon svake uporabe.
- 2** Prije čišćenja aparat morate isključiti i izvaditi priključak za mrežno napajanje.
- 3** Odvojite nastavak s češljem (Sl. 11).
- 4** Pritisnite sredinu elementa za šišanje kako biste ga otvorili (Sl. 14).
- 5** Element za šišanje očistite isporučenom četkicom (Sl. 16).
- 6** Aparat očistite isporučenom četkicom (Sl. 17).
- 7** Zatvorite element za šišanje tako da ga gurnete na aparat ("klik") (Sl. 18).

Aparat ne treba podmazivati.

Zamjena dijelova

Istrošen ili oštećen element za šišanje zamijenite isključivo originalnom Philips jedinicom za šišanje.

Zaštita okoliša

- ▶ Aparat koji se više ne može koristiti nemojte odlagati s uobičajenim otpadom iz kućanstva, nego ga odnesite u predviđeno odlagalište na recikliranje. Time ćete pridonijeti očuvanju okoliša (Sl. 19).
- ▶ Ugrađene baterije s mogućnošću punjenja sadrže tvari štetne za okoliš. Uvijek izvadite baterije prije odlaganja aparata u otpad i predajte na službenom mjestu za sakupljanje otpada. Baterije predajte

na službenom mjestu za odlaganje baterija. Ako imate problema prilikom vađenja baterija, možete odnijeti aparat u ovlaštenu Philips servisni centar, gdje će izvaditi baterije umjesto vas i odložiti ih na ekološki prihvatljivom odlagalištu.

Vađenje baterija

Baterije vadite samo prilikom bacanja aparata. Provjerite jesu li baterije potpuno prazne prije no što ih izvadite.

Nakon vađenja baterija nemojte ponovno priključivati aparat na mrežno napajanje.

- 1** Isključite aparat iz napajanja i pustite ga da radi dok se motor ne zaustavi.
- 2** Odvojite gornji dio kućišta aparata (Sl. 20).
- 3** Izvadite baterije tako da ih podignete iz aparata. (Sl. 21)
- 4** Prerežite žice škarama i ispravno odložite baterije.

Jamstvo i servis

Ako vam je potrebna informacija ili imate problem s nekim od uređaja, posjetite web-stranicu www.philips.com ili kontaktirajte Philips centar za korisnike u svojoj državi (broj se nalazi u međunarodnom jamstvenom listu). Ako u vašoj državi ne postoji centar za korisnike, obratite se lokalnom prodavaču Philips proizvoda ili servisnom odjelu Philips Domestic Appliances and Personal Care BV.

Bevezetés

Kedves Vásárló, Ön igazán jól választott! Az új, ergonomikus kivitelű, 180°-ban állítható vágóegységgel rendelkező Philips hajvágóval rendkívül egyszerű a frizurakészítés. A hajvágóval olyan könnyen érheti el a haját mindenhol, mintha csak ujjaiával fésülné. Kérjük, olvassa el ezt az útmutatót, hogy a hajvágó használatában örömet lelje.

Általános leírás (ábra 1)

- A** Be- és kikapcsoló
- B** Töltésjelző fény
- C** Adapter (2,5 V-os)
- D** Precíziós vágókészülék
- E** Vágóegység
- F** Elforduló fej
- G** Hosszúságjelző ablak
- H** Hosszúságállító
- I** Tisztító kefe
- J** Nagy fésű (13–21 mm)
- K** Kis fésű (3–11 mm)

Fontos!

A készülék első használata előtt figyelmesen olvassa el a használati útmutatót, és őrizze meg későbbi használatra.

- ▶ **A készülék csatlakoztatása előtt ellenőrizze, hogy a tápegységen feltüntetett feszültségérték megegyezik-e a helyi hálózati feszültséggel.**
- ▶ **A készülék töltéséhez csak a mellékelt hálózati adaptert használja.**
- ▶ **A hálózati adapterben transzformátor van. Ne vágja le az adaptert a vezetékről, és ne kössön másik dugót a vezetékre, mert ez veszélyes lehet.**
- ▶ **Ne használjon meghibásodott adaptert.**
- ▶ **Ha az adapter meghibásodott, a kockázatok elkerülése érdekében mindig eredeti típusúra cseréltesse ki.**
- ▶ **Ne használja a készüléket, ha valamelyik tartozéka meghibásodott vagy eltörött, mert sérülést okozhat.**

- ▶ A készüléket 15 és 35 °C közötti hőmérsékleten használja, töltsé és tárolja.
- ▶ Tartsa a készüléket és a hálózati adaptert szárazon.
- ▶ Tartsa a készüléket biztonságos távolságban gyermekektől.
- ▶ A készülék csak emberi haj vágására alkalmas. Ne használja más célra.
- ▶ Ha a készülék nagyobb hőmérséklet-, nyomás- vagy páratartalom-változásnak lett kitéve, hagyja 30 percig akklimatizálódni, mielőtt újra használná.
- ▶ Zajszint: Lc= 65 dB [A]

Elektromágneses mezők (EMF)

Ez a Philips készülék megfelel az elektromágneses mezőkre (EMF) vonatkozó szabványoknak. Amennyiben a használati útmutatóban foglaltaknak megfelelően üzemeltetik, a tudomány mai állása szerint a készülék biztonságos.

Töltés

A teljesen feltöltött készüléket vezeték nélkül legfeljebb egy órán át használhatja.

Ne töltsé a készüléket 24 óránál tovább.

Az ideális töltési idő 8 óra.

1 Az első használat előtt 8 órán át töltsé a készüléket.

Bizonyosodjon meg róla, hogy töltés közben a készülék ki van kapcsolva.

2 Csatlakoztassa a készülék csatlakozódugóját a készülékhez, a hálózati adaptert pedig a fali aljzatba. (ábra 2)

▶ A készülék töltését világító LED jelzi.

Megjegyzés: A töltésjelző LED nem jelzi a készülék teljes feltöltődését.

Nyírás a hálózatba kötött készülékkel

Csak akkor működtesse a készüléket hálózatról, ha az akkumulátor lemerült.

1 Kapcsolja ki a készüléket.

2 Csatlakoztassa a hajvágót a hálózathoz, és bekapcsolás előtt várjon néhány másodpercig.

Ha az akkumulátor teljesen lemerült, csak néhány perc elteltével kapcsolja be a készüléket.

A készülék használata

Fontos, hogy haja tiszta és száraz legyen. Ne használja a készüléket frissen mosott hajon.

1 Fésülje át haját formázófésűvel a hajnövekedés irányában (ábra 3).

Hajvágás fésűtartozékkal

- ▶ A kívánt hajhosszúságtól függően válassza a kis vagy a nagy fésűtartozékot. A beállított hajhosszúság milliméterben olvasható le a fésűtartozékról. A kiválasztott hajhosszúság (1–5) a hosszúságállító két részén található két hosszúságjelző ablakban látható (ábra 4).

Az alábbi táblázatban láthatja a hosszúságbeállításokat és az azoknak megfelelő hajhosszúságot az egyes fésűtartozékoknál.

Kis fésű		Nagy fésű	
beállítás	hajhosszúság	beállítás	hajhosszúság
1	3 mm	1	13 mm
2	5 mm	2	15 mm
3	7 mm	3	17 mm
4	9 mm	4	19 mm
5	11 mm	5	21 mm

1 Csúsztassa a fésű tartozékot a készülék vezető barázdáiba kattanásig (ábra 5).

Ügyeljen, hogy a fésűtartozék mindkét oldalon tökéletesen illeszkedjen a bemélyedésekbe.

- 2** Állítsa be a fésűtartozékot a kívánt hajhosszúságra. Ehhez nyomja meg a hosszúságállító kioldógombját (1), és fordítsa balra vagy jobbra (2). (ábra 6)

Ne fordítsa a hosszúságállítót a legnagyobb hosszúságbeállításon (5) túl.

- 3** Kapcsolja be a készüléket.

Az elforduló fej használata

- A 0°-os kezdeti pozícióból (előre mutat) a forgófej 45 és 90°-kal balra vagy jobbra fordítható. Így a vágóegység pozícióját a feje formájához igazíthatja. Így sokkal egyszerűbb a hajvágás. (ábra 7)

- 1** A vágóegység beállítása a kívánt pozícióba az elforduló fej elfordításával (kattanásig). (ábra 8)

Az elforduló fejjel állítsa mindig a vágóegység pozícióját. Ne fordítsa el a vágóegységet vagy a fésűt.

Az elforduló fejet ne fordítsa el 90°-nál jobban.

- **Az elforduló fej lehetővé teszi hogy, a készüléket kefeként használja.** (ábra 9)

Tippek:

- Ajánlatos a hajnyírást a nagy fésű legnagyobb beállításán kezdeni, majd fokozatosan csökkenteni a hajhossz-beállítást.
- Ha már sok haj gyűlt össze a fésűben, vegye le a fésűtartozékot, és fújja, illetve rázza ki belőle a hajsálakat. A fésűtartozék eltávolításával a beállított vágási hossz nem változik meg.
- Jegyezze fel az egyes frizurákhoz használt hajhossz-beállítást, mert a jövőbeni nyírások alkalmával hasznát veheti.

- 1** Lassan mozgassa a hajvágót a haján.

- A fej más-más helyén a hajsálak más irányban nőnek. Próbáljon ki különböző hajvágási irányokat (felfelé, lefelé és keresztben) (ábra 10).
- A leghatékonyabb vágási eredmény érdekében a készüléket a haj növekedésével szemben mozgassa.

- 2** Fordítsa az elforduló fejet abba a helyzetbe, ahol karjának a legkényelmesebb a hajvágás a fej különböző részein.

- 3** Fontos, hogy a fésűtartozék sima alja mindig tökéletesen érintkezzen a fejbőrrel, hogy a nyírás egyenletes legyen.

Hajvágás fésűtartozék nélkül

A hajvágót a fésűtartozék nélkül a bőrhöz nagyon közeli (0,8 mm) vágáshoz vagy a nyakvonal és a fül körüli terület kontúrozásához alkalmazhatja.

Megjegyzés: Amikor a hajvágót a fésűtartozék nélkül használja, a hajvágó a bőrhöz nagyon közel vágja a haját.

- 1** Húzza le a tartozék fésűt a készülékről (ábra 11).

Levételezve ne a fésű hajlékony tetejét húzza, hanem mindig az alsó részét.

- 2** A fül körüli terület kontúrozásánál csak a hajsálak végét vágja le. A haj vonala legyen közel a fülhöz (ábra 12).

- 3** A nyakszirti haj és az oldalszakáll formázásakor fordítsa lefelé a készüléket, és lefelé irányuló mozdulatokkal vágjon (ábra 13).

- 4** Lassan és óvatosan mozgassa a készüléket. Kövesse a haj természetes vonalát.

- 5** Az elforduló fej pozíciójának beállításával egyszerűbbé teheti a kontúrozást.

A precíziós vágóegység használata

A precíziós vágóegységgel egyszerűbben és pontosabban kontúrozhatja a nyak és a fül körüli területet.

- 1** Kapcsolja ki a készüléket.

- 2** Vegye le a fésűtartozékot. (ábra 11)

- 3** A vágóegység közepét megnyomva nyissa ki (ábra 14).

- 4** Helyezze a precíziós vágóegység nyelvét a résbe, és nyomja az egységet vissza a készülékre kattanásig. (ábra 15)

Tisztítás

Ne használjon dörzsölő, súroló vagy folyékony tisztítószerket (pl. alkoholt, benzint vagy acetont) a készülék tisztításához.

A készülék és az adapter csak a mellékelt kefével tisztítható.

Ügyeljen rá, nehogy leejtse a vágóegységet.

- 1** Minden használat után tisztítsa meg a készüléket.
- 2** Tisztítás előtt győződjön meg róla, hogy a készüléket kikapcsolta és kihúzta a fali aljzatból.
- 3** Vegye le a fésűtartozékat (ábra 11).
- 4** A vágóegység közepét megnyomva nyissa ki (ábra 14).
- 5** A vágóegységet a készülékhez mellékelt kefével tisztítsa meg (ábra 16).
- 6** A készüléket a mellékelt kefével tisztítsa meg (ábra 17).
- 7** Zárja be a vágóegységet úgy, hogy kattanásig visszapatintja a készülékre (ábra 18).

A készülék nem igényel olajozást vagy kenést.

Csere

Kopott vagy sérült vágóegységet csak eredeti Philips vágóelemre cseréljen.

Környezetvédelem

- ▶ A feleslegessé vált készülék szelektív hulladékként kezelendő. Kérjük, hivatalos újrahasznosító gyűjtőhelyen adja le, így hozzájárul a környezet védelméhez (ábra 19).
- ▶ A beépített akkumulátorok környezetszennyező anyagokat tartalmaznak. A készülék hivatalos gyűjtőhelyen történő leadása előtt, vagy leselejtezéskor távolítsa el belőle az akkumulátorokat. Az akkumulátorokat hivatalos akkumulátor-gyűjtőhelyen adja le. Ha az akkumulátorok eltávolítása gondot okozna, elviheti készülékét

valamelyik Philips szervizbe is, ahol eltávolítják és környezetkímélő módon kiselejtezik az akkumulátorokat.

Az akkumulátor eltávolítása

Csak a készülék selejtezésekor vegye ki a készülékből az akkumulátorcsomagot. Győződjön meg róla, hogy az akkumulátorok tökéletesen lemerültek.

Az akkumulátorok eltávolítása után ne csatlakoztassa a borotvát a hálózathoz.

- 1** Húzza ki a készülék hálózati dugóját a fali konnektorból, és hagyja működni a készüléket, míg le nem áll.
- 2** Vegye le a készülék felső borítását (ábra 20).
- 3** Feszítse ki, majd emelje ki az akkumulátorokat a készülékből. (ábra 21)
- 4** Vágja el ollóval a vezetékeket, és az előírt módon selejtezze le az akkumulátorokat.

Jótállás és szerviz

Ha információra van szüksége, vagy ha valamilyen probléma merült fel, látogasson el a Philips honlapjára (www.philips.com), vagy forduljon az adott ország Philips vevőszolgálatához (a telefonszámot megtalálja a világszerte érvényes garancialevélen). Ha országában nem működik vevőszolgálat, forduljon a Philips helyi szaküzletéhez vagy a Philips háztartási kisgépek és szépségápolási termékek üzletágának vevőszolgálatához.

Кіріспе

Құрметті тұтынушы, сіз өте дұрыс таңдау жасадыңыз! Сіздің жаңа эргономикалық үлгісі бар және 180° тық сәйкестендіретін кесу элементі бар Philips шаш кескіш қайшысы сізге өз шашыңызды кесуді өте жеңіл етеді. Сіз шаш кескіш қайшыны өзіңіздің басыңыз үстінен тура саусақтарыңызбен шаш арасынан жүргізгендей жеңілдікпен жылжыта аласыз. Осы шаш кескіш қайшыны рахатыңызға қолдану үшін, төмендегі ақпаратты оқыңыз деп кеңес береміз.

Жалпы сипаттама (Сурет 1)

- A** Қосу/өшіру ысырмасы
- B** Зарядталып жатыр дегенді білдіретін жарық
- C** Адаптор (2.5V)
- D** Дәлме дәлдік қайшы
- E** Кесу элементі
- F** Топсалы бас
- G** Ұзындық бағдарламасын көрсететін терезе
- H** Ұзындық таңдауыш
- I** Тазалайтын тарақ
- J** Үлкен тарақ (13-21мм)
- K** Кішкене тарақ (3-11мм)

Маңызды

Құралды қолданар алдында, осы нұсқауды ықыласпен оқып шығыңыз, әрі болашақта қолдануға сақтап қойыңыз.

- D** Құралды қосар алдында, құралда көрсетілген вольтаж, жергілікті қамтамасыз етілетін вольтажбен сәйкес келетіндігін тексеріп алыңыз.
- D** Құралды зарядтау үшін, тек қосымша берілген адапторды ғана қолданыңыз.
- D** Адапторда трансформер бар. Адапторды кесіп алып тастап, оның орнына басқа шанышқы қоюға болмайды, себебі бұл өте қауіпті жағдай туғызады.
- D** Сынған адапторды қолдануға болмайды.

- ▶ Егер адаптор зақымдалған болса, қауіпті жағдай туғызбас үшін, оны түпнұсқалық жолмен ғана ауыстырған жөн.
- ▶ Құралдың өзі немесе оның қосымша бөлшектерінің біреуі сынған немесе зақымдалған жағдайда, онымен қолдануға тыйым салынады, себебі бұл жарақатқа соғуы мүмкін.
- ▶ Құралды тек 15°C және 35°C температурасы аралығында ғана зарядтауға, қолдануға және сақтауға болады.
- ▶ Құралды және адапторды кебу сақтаңыз.
- ▶ Құралды балалардың қолы жетпейтін жерде сақтаңыз
- ▶ Бұл құрал тек адамның шашын қырқуға ғана арналған. Басқа мақсатпен бұл құралды қолдануға болмайды.
- ▶ Егер құрал үлкен температура, қысым немесе дымқылдық өзгерісінде болған болса, оны қолданар алдында 30 минуттай климатқа бейімденуіне мүмкіндік беріңіз.
- ▶ Шу деңгейі: $L_c = 65 \text{ dB [A]}$

Электрмагниттік өріс (ЭМӨ)

Осы Philips құралы Электрмагниттік өріске (ЭМӨ) байланысты барлық стандарттарға сәйкес келеді. Егер осы құралды қосымша берілген нұсқауға сәйкес етіп ұқыпты қолданған болса, онда бұл құрал, бүгінгі таңдағы белгілі ғылыми зерттеулер бойынша, қолдануға қауіпсіз болып келеді.

Зарядтау

Толығымен зарядталған құралмен тоқ сымсыз бір сағатқа дейін шаш кесуге болады.

Құралды 24 сағаттан көп уақыт бойы зарядтауға болмайды.

Толық зарядтау уақыты 8 сағат.

1 Құралды ең алғаш қолданар алдында 8 сағат бойы зарядтаңыз. Батареяны зарядтау алдында, құралдың өшіріліп тұрғанына көзіңізді жеткізіңіз.

2 Тоқ сымын құралға енгізіңіз, ал адапторды қабырғадағы розеткаға енгізіңіз. (Сурет 2)

- ▶ Құралдың зарядталып жатқандығын көрсетіп, зарядталу жарығы жанады.

Есте сақтаңыз: Зарядталып жатқандығын көрсететін жарық құралдық толық зарядталғандығын көрсетпейді.

Тоқ сымы бар кесетін қайшы

Батареясы таусылғанда, құралды тек қана тоқ сымына қосып қолданыңыз.

- 1** Шаш кескіш қайшыны сөндіріңіз.
- 2** Шаш кескіш қайшыны қабырғадағы розеткаға қосыңыз да, оны қосар алдында бірнеше секунд күте тұрыңыз.
Егер батареялары толығымен бос болса, құралды қосар алдында бірнеше минут күте тұрыңыз.

Құралды қолдану

Шашыңыз таза және кептірілген болсын. Құралды жаңа ғана жуылған шашқа қолданбаңыз.

- 1** Шашыңызды үлгі бергіш тарақпен шаштың өсу бағытында тараңыз (Сурет 3).

Қосымша сайман ретінде берілген тарақпен шаш алу

- ▶ Өзіңіз қалаған шаш ұзындығына байланысты қосымша берілген кішкене немесе үлкен тарақты қолданыңыз. Шашты кескеннен кейін қалатын шаш ұзындығы қосымша тарақта мм-мен көрсетілген. Таңдалған шаш ұзындығы бағдарламасы (1-5) ұзындық таңдаушының екі жағындағы ұзындық бағдарламасын көрсеткіш терезесінде көрсетіледі. (Сурет 4)

Ұзындық бағдарламасы мен оған сәйкес келетін қосымша тарақтардың шаш ұзындығы төмендегі кестеде көрсетілген.

Кішкене тарақ		Үлкен тарақ	
нұсқау	шаш ұзындығы	нұсқау	шаш ұзындығы
1	3мм/ 0.12дюйм	1	13мм/0.51дюйм
2	5мм/ 0.20дюйм	2	15мм/0.59дюйм
3	7мм/ 0.28дюйм	3	17мм/0.67дюйм
4	9мм/ 0.35дюйм	4	19мм/0.75дюйм
5	11мм/ 0.43дюйм	5	21мм/0.83дюйм

1 Қосымша сайман ретінде берілген тарақты, құралдың бағыттаушы ойысына сырғытып орнатыңыз («сырт» ете түскенше) (Сурет 5).

Қосымша тарақ екі жағындағы тесікшеге дұрыс сырғытылғандығын тексеріп отырыңыз.

2 Қосымша тарақты өзіңіз қалаған шаш ұзындығына орнатыңыз. Ол үшін, ұзындық таңдаушыдағы босату түймесін басыңыз (1) енді оны солға немесе оңға бұраңыз (2). (Сурет 6)

Ұзындық таңдаушыны ең ұзын шаш ұзындығы бағдарламасынан жоғары етіп бұрап жібермеңіз (5).

3 Құралды қосыңыз.

Топсалы басты қолдану

► Өзінің 0° бастапқы ұстанымынан (алға қарай қаратулы), сіз топсалы басты 45° немесе 90°-қа оңға немесе солға бұрауыңызға болады. Бұл жолмен сіз кесу элементінің ұстанымын өзіңіздің

шаш кесіп жатқан басыңыздың бөлігіне сәйкестендіре аласыз. Бұл сізге өз шашыңызды кесуді жеңілдетеді. (Сурет 7)

1 Кесу элементті керекті ұстанымға топсалы басты бұрау арқылы орнатып алыңыз («сырт» ете түседі) (Сурет 8)

Кесу элементінің ұстанымын әрдайым опсалы бастың ұстанымен сәйкестендіріп отырыңыз. Кесу элементін немесе тарақты бұрамаңыз.

Топсалы басты солға немесе оңға бұрғанда, 90° тан асырмаңыз.

► Топсалы бас сізге құралды тарақ секілді ұстап, қолдану мүкіндігін береді. (Сурет 9)

Кеңестер

- Біз сіздерге алдымен үлкен қосымша тарақтың ең ұзын бағдарламасы бойынша бастап, бертін келе ұзындықты қысқартып отырыңыз деп кеңес береміз.
- Егер қосымша тарақта көп шаш жиналып қалған болса, оны үрлеп, немесе сілкіп түсіріп жіберіңіз. Қосымша тарақты алып тастағанда, шаш ұзындығының бағдарламасы өзгермейді.
- Болашақ шаш кесу жұмыстары үшін, өзіңіз нақты шаш үлгісін жасау үшін қолданған шаш ұзындық бағдарламасын жазып алыңыз.

1 Шаш қырқатын машинаңызды, шаштың арасынан жәймен қозғалтыңыз.

► Сіздің басыңыздың түрлі бөлігіндегі шаштар неше түрлі бағытта өседі. Сондықтан сізге неше түрлі кесу бағытын қолдану керек болуы мүмкін (жоғары қарай, төмен қарай және көлденең) (Сурет 10).

► Тиімді жолмен кесу үшін, құралды шаштың өсу бағытына қарсы жылжытыңыз.

2 Басыңыздың неше түрлі бөліктеріндегі шашты кесу үшін, топсалы басты өзіңіздің қолыңызға ыңғайлы ұстанымға қойып алыңыз.

3 Қосымша сайман ретінде берілген тарақтың тегіс бөлігі, баспен әрдайым толық ұштасуда болуы тиіс, сонда шаш тегіс және тура кесіледі.

Қосымша сайман ретінде берілген тарақсыз шаш алу

Сіз қайшыны шашыңызды теріңізге жақын етіп кесу үшін (0.8мм) немесе желке желісі мен құлақ айналасындағы шашты кесу үшін қосымша тарақсыз да қолдансаңыз болады.

Есте сақтаңыз: Шаш кесетін қайшыны қосымша тарақсыз қолданғанда, қайшы шашты теріңізге жақын етіп кеседі.

1 Қосымша сайман ретінде берілген тарақты тартып, құралдан алып тастау керек (Сурет 11).

Тарақтың қозғалмалы ұшынан тартуға болмайды. Әрдайым оның төменгі бөлігінен ұстап тартыңыз.

2 Құлақ айналасындағы шашқа контур беру үшін, тек қана шаш ұштарын ғана кесіңіз. Шаш ұштары құлаққа жақын болуы тиіс (Сурет 12).

3 Желке желісі мен жақ сақалға контур беру үшін, қайшыны аударып, төмен қарай сілкіністі қозғалыс жасаңыз (Сурет 13).

4 Жұмсақ және жәймен жылжытыңыз. Жәй ғана табиғи шаш желісі бойынша жүргізіңіз.

5 Топсалы бастың ұстанымын контурды жасауға сәйкестендіріп алыңыз.

Дәлме-дәл қайшыны қолдану

Сіз желкеңіздегі желіс пен құлақ айналасына оңай және дәлме дәл контур беру үшін, құралды дәлме дәл қайшысымен қолдансаңыз болады.

1 Құралды міндетті түрде өшіру керек

2 Қосымша сайман ретінде берілген тарақты алып тастаңыз. (Сурет 11)

3 Кесу элементін ашу үшін, оның ортасын басыңыз (Сурет 14).

- 4** Дәлме-дәл қайшының құлақшасын тесікшеге орнатып, кесу элементін құралға қарай қайта итеріңіз («сырт» ете түседі). (Сурет 15)

Тазалау

Құралды тазалау үшін тегістейтін темір жуғыш немесе спирт, бензин, ацетон тәрізді сұйықтықтарды қолдануға болмайды.

Құралды және адапторды тек қана қосымша берліген қылшақты щеткамен тазалаңыз.

Кесу элементін абайсызда еденге түсіріп алмаңыз.

- 1** Құралды қолданған сайын тазалап тұрыңыз.
- 2** Құралды тазалар алдында оны сөндіріп, тоқтан алып тастаңыз.
- 3** Қосымша сайман ретінде берілген тарақты алып тастаңыз (Сурет 11).
- 4** Кесу элементін ашу үшін, оның ортасын басыңыз (Сурет 14).
- 5** Кесу элементін қосымша берліген қылшақты щеткамен тазалаңыз (Сурет 16).
- 6** Құралды қосымша берліген қылшақты щеткамен тазалаңыз (Сурет 17).
- 7** Кесу элементін құралға қайта итеру арқылы жабыңыз («сырт» ете түседі) (Сурет 18).

Бұл құралды майлаудың қажеті жоқ.

Алмастыру

Тозған немесе зақымдалған кесу элементін тек қана Philips түп нұсқалы кесу элементімен ғана алмастырыңыз.

Қоршаған айнала

- Д Құралды өз қызметін көрсетіп тозғаннан кейін, күнделікті үй қоқысымен бірге тастауға болмайды. Оның орнына бұл құралды арнайы жинап алатын жерге қайта өңдеу мақсатына өткізіңіз. Сонда сіз қоршаған айналаны сақтауға себіңізді тигізесіз (Сурет 19).
- Д Ішіне орнатылған қайта зарядталып отыратын батарея құрамында қоршаған айналаға тигізер зиянды заттар бар. Құралды тастар немесе арнайы жинап алатын орынға берер алдында батареяны алып тастаңыз. Батареяны арнайы батареялар жинайтын орынға өткізіңіз. Егер сіз батареяны шағару сіздің қолыңыздан келмесе, құралды Philips қызмет орталығына апаруыңызға болады, ондағы адамдар батареяны сіз үшін алып, оны қоршаған айналаға зияны тимейтін жағдайда оның көзін жояды.

Батареяларды алу

Құралды тек тастар алдында ғана батареяларды алыңыз.

Батареяларды алар алдында олардың толығымен бос екендігін тексеріңіз.

Батареяларды алып тастағаннан соң құралды қабырғадағы тоққа қоспаңыз.

- 1** Құралды тоқтан суырып, моторы тоқтағанша жұмыс жасатыңыз.
- 2** Құралдың жоғарғы жақтағы орын бөлігін алыңыз (Сурет 20).
- 3** Батареяларды құралдан сурып алыңыз. (Сурет 21)
- 4** Үй шаруашылығына арналған қайшының көмегімен сымдарды кесіп, батареяларды талап қойылған жолмен тастаңыз.

Кепілдік пен қызмет

Егер сізге ақпарат керек болса, немесе сізде бірде бір мәселе болса, Philips'тің интернет бетіндегі www.philips.com веб-сайтына келіңіз, немесе өзіңіздің еліңіздегі Philips Тұтынушылар Орталығына телефон шалсаңыз болады (оның нөмірін сіз дүние жүзі бойынша берілетін кепілдік кітапшасынан табасыз). Сіздің еліңізде Тұтынушылар Қамқорлық Орталығы жоқ болған жағдайда өзіңіздің жергілікті Philips дилеріне арызданыңыз немесе Philips'тің Үйге арналған құралдар қызмет департаменті және Жеке Қамқор BV бөліміне арызданыңыз.

Įžanga

Mieli pirkėjai, jūs pasirinkote teisingai! Nauja ergonomiško dizaino „Philips“ plaukų kirpimo mašinėlė su 180° reguliuojama kerpamąja dalimi galite lengvai nusikirpti plaukus. Kirpimo mašinėlė pasieksite visas galvos sritis taip lengvai, lyg brauktumėte pirštais per plaukus. Norint optimaliai naudoti plaukų kirpimo mašinėlę, patartina perskaityti pateiktą informaciją.

Bendrasis aprašas (Pav. 1)

- A** Įjungimo / išjungimo slankiklis
- B** Įkrovos lemputė
- C** Adapteris (2,5 V)
- D** Koreguojantis peiliukas
- E** Kerpamoji dalis
- F** Sukamoji galvutė
- G** Ilgio nustatymo indikatoriaus langelis
- H** Ilgio reguliatorius
- I** Valymo šepetėlis
- J** Didelės šukos (13 – 21 mm)
- K** Mažos šukos (3 – 11 mm)

Svarbu

Prieš pradėdami naudotis prietaisu, atidžiai perskaitykite šią instrukciją ir saugokite ją, nes jos gali prireikti ateityje.

- Prieš įjungdami prietaisą patikrinkite, ar ant adapterio nurodyta įtampa atitinka jūsų elektros tinklo įtampą.
- Įkraudami prietaisą, naudokite tik pateiktą adapterį.
- Adapteryje yra transformatorius. Kad nesukeltumėte pavojingų situacijų, jokiū būdu nenujaukite adapterio, norėdami jį pakeisti kitu kištuku.
- Nenaudokite pažeisto adapterio.
- Jei adapteris pažeistas, norėdami išvengti pavojaus, jį visada pakeiskite originaliu adapteriu.
- Jei vienas iš priedų yra pažeistas ar sulūžęs, prietaiso nenaudokite, nes galite susižeisti.

- ▶ Naudokite, kraukite ir laikykite prietaisą nuo 15 °C iki 35 °C temperatūroje.
- ▶ Prietaisą ir adapterį laikykite sausoje vietoje.
- ▶ Neleiskite vaikams naudotis prietaisu.
- ▶ Šis prietaisas skirtas tik žmogaus galvos plaukams kirpti. Nenaudokite jo kitiems tikslams.
- ▶ Jei prietaisas patyrė didelius temperatūros, slėgio ar drėgmės pokyčius, prieš naudodami palaukite 30 minučių, kol prietaisas prisitaikys prie aplinkos sąlygų.
- ▶ Triukšmo lygis: $L_c = 65 \text{ dB [A]}$

Elektromagnetiniai laukai (EMF)

Šis „Philips“ prietaisas atitinka visus elektromagnetinių laukų (EMF) standartus. Tinkamai eksploatuojant prietaisą pagal šioje instrukcijoje pateiktus nurodymus, remiantis dabartine mokslinė informacija, jis yra saugus naudoti.

Įkrovimas

Visiškai įkrauti prietaisu, nejungiant jo į elektros tinklą, galima naudotis iki vienos valandos.

Nekraukite prietaiso ilgiau nei 24 valandas.

Optimalus įkrovimo laikas yra 8 valandos.

1 Prieš naudodami prietaisą pirmą kartą, kraukite jį bent 8 valandas. Įsitinkinkite, kad kraunant prietaisą, jis yra išjungtas.

2 Prietaiso kištuką įkiškite į prietaisą ir įjunkite adapterį į elektros lizdą. (Pav. 2)

▶ Užsidega įkrovos lemputė, rodanti, kad prietaisas kraunamas.

Pastaba: Įkrovos lemputė nerodo, kada prietaisas visiškai įkraunamas.

Kirpimas, įjungus į elektros tinklą

Baterijai esant neįkrautai, prietaisą naudokite įjungę į elektros tinklą.

1 Išjunkite plaukų kirpimo mašinėlę.

2 Į elektros tinklą įjunkite plaukų kirpimo mašinėlę ir palaukite kelias sekundes, prieš ją įjungdami.

Jei baterijos yra visiškai išsikrovusios, prieš įjungdami prietaisą, palaukite kelias minutes.

Prietaiso naudojimas

Įsitikinkite, kad jūsų plaukai yra švarūs ir sausi. Nenaudokite prietaiso ką tik išplautiems plaukams.

1 Naudodami modeliavimo šukas, sušukuokite plaukus jų augimo kryptimi (Pav. 3).

Kirpimas su šukomis

➤ Naudokite dideles arba mažas šukas. Tai priklauso nuo norimo plaukų ilgio. Liekančių plaukų ilgis po kirpimo yra nurodytas milimetrais ant šukų. Pasirinktas plaukų ilgio nustatymas (1–5) rodomas dviejose ilgio nustatymo indikatorius langeliuose abiejose ilgio regulatoriaus pusėse (Pav. 4).

Apie ilgio nustatymus ir atitinkančius plaukų ilgius abiem šukoms žr. toliau esančią lentelę.

Mažos šukos		Didelės šukos	
nustatymas	plaukų ilgis	nustatymas	plaukų ilgis
1	3 mm / 0,12 col.	1	13 mm / 0,51 col.
2	5 mm / 0,20 col.	2	15 mm / 0,59 col.
3	7 mm / 0,28 col.	3	17 mm / 0,67 col.
4	9 mm / 0,35 col.	4	19 mm / 0,75 col.
5	11 mm / 0,43 col.	5	21 mm / 0,83 col.

1 Stumkite prijungiamas šukas ant prietaiso griovelį tol, kol pasigirs spragtelėjimas (Pav. 5).

Įsitikinkite, kad šukos tinkamai įtaisytos abiejose griovelių pusėse.

- 2** Nustatykite šukas norimam plaukų ilgiui. Norėdami tai padaryti, paspauskite atleidimo mygtuką ant ilgio regulatoriaus (1) ir pasukite regulatorių į kairę arba į dešinę (2). (Pav. 6)

Nepasukite ilgio regulatoriaus už didžiausio plaukų ilgio nustatymo (5).

- 3** Įjunkite prietaisą.

Sukamosios galvutės naudojimas

- 1** Esant sukamosios galvutės 0° pradinei padėčiai (nukreipta į priekį), sukamąją galvutę galite pasukti 45° ar 90° į kairę arba į dešinę. Taip galite nustatyti kerpamosios dalies padėtį, atsižvelgdami į kerpamą galvos dalį. Tada plaukus nusikirpsite daug lengviau. (Pav. 7)

- 1** Nustatykite kerpamąją dalį į norimą padėtį pasukdami sukamąją galvutę (pasigirsta spragtelėjimas). (Pav. 8)

Kerpamosios dalies padėtį visada reguliuokite su sukamąja galvute. Nesukite kerpamosios dalies ar šukų.

Sukamosios galvutės nepasukite daugiau nei 90° į kairę arba į dešinę.

- 1** Sukamoji galvutė leidžia laikyti ir naudoti prietaisą kaip šepetėlį. (Pav. 9)

Patarimai

- Patariame pradėti kirpti pasirinkus didelių šukų didžiausią nustatymą, tada palaipsniui mažinti plaukų ilgio nustatymą.
- Jei šukose susikaupė daug plaukų, nuimkite jas nuo kirpimo mašinėlės ir nupūskite ir / arba iškratykite plaukus. Nuėmus šukas, plaukų ilgio nustatymas nepasikeičia.
- Užsirašykite pasirinktos šukuosenos plaukų ilgio nustatymus, kad jų nepamirštumėte kirpdamiesi kitą kartą.

- 1** Lėtai braukite kirpimo mašinėlę per plaukus.

- 1** Plaukai skirtinguose jūsų galvos vietose auga skirtingomis kryptimis. Jums gali prireikti pabandyti kirpti skirtingomis kryptimis (į priekį, atgal ir skersai) (Pav. 10).
- 1** Norėdami kirpti kuo efektyviau, kirpdami mašinėlę, braukite prieš plaukų augimo kryptį.

- 2** Kirpdami skirtingas galvos dalis, nustatykite sukamąją galvutę į padėtį, patogiąsiai jūsų rankai.
- 3** Plaukai bus nukirpti lygiai, jei plokščioji šukų pusė visa liesis prie galvos odos.

Kirpimas be šukų

Norėdami kirpti plaukus prie pat odos (0,8 mm) arba suformuoti kaklo linijos ir srities apie ausis kontūrą, kirpimo mašinėlę galite naudoti be šukų.

Pastaba: Naudojant plaukų kirpimo mašinėlę be šukų, kirpimo mašinėlė nukerpa plaukus prie pat odos.

- 1** Nuimkite šukas, nustumdami jas nuo prietaiso (Pav. 11).
Niekada netraukite už lanksčiosios šukų dalies. Traukite tik apatinę dalį.
- 2** Formuodami kontūrą apie ausis, kirpkite tik plaukų galiukus. Plaukų linija turi būti netoli ausų (Pav. 12).
- 3** Formuodami kaklo liniją ir žandeną, pasukite kirpimo mašinėlę ir braukite žemyn (Pav. 13).
- 4** Judesiai turi būti lėti ir lygūs. Kirpkite pagal natūralią plaukų liniją.
- 5** Norėdami lengvai suformuoti kontūrą, nustatykite sukamosios galvutės padėtį.

Koreguojančio peiliuko naudojimas

Prietaisą su koreguojančiu peiliuku galite naudoti norėdami lengviau ir tiksliau formuoti kaklo liniją ir sritį apie ausis.

- 1** Patikrinkite, ar prietaisas išjungtas.
- 2** Nuimkite šukas. (Pav. 11)
- 3** Norėdami atidaryti kerpamąją dalį, paspauskite jos centrą (Pav. 14).
- 4** Koreguojančio peiliuko ašelę įstatykite į angą ir uždėkite kerpamąją dalį atgal ant prietaiso, kol pasigirs spragtelėjimas. (Pav. 15)

Valymas

Prietaisui valyti nenaudokite šlifuojančių ar šveičiančių medžiagų, taip pat skysčių, pvz., alkoholio, benzino arba acetono.

Prietaisą ir adapterį valykite tik su pateiktu šepetėliu.

Saugokitės, kad kerpamoji dalis nenukristų ant grindų.

- 1 Prietaisą valykite po kiekvieno naudojimo.
- 2 Prieš valydami būtinai išjunkite prietaisą ir atjunkite jį nuo elektros tinklo.
- 3 Nuimkite šukas (Pav. 11).
- 4 Norėdami atidaryti kerpamąją dalį, paspauskite jos centrą (Pav. 14).
- 5 Kerpamąją dalį valykite pateiktu šepetėliu (Pav. 16).
- 6 Prietaisą valykite pateiktu šepetėliu (Pav. 17).
- 7 Kerpamąją dalį uždarykite uždėdami ją ant prietaiso (turi pasigirsti s pragtelėjimas) (Pav. 18).

Prietaiso nereikia tepti.

Pakeitimas

Nusidėvėjusią ar sugedusią kerpamąją dalį pakeiskite originaliu „Philips“ kirpimo įtaisu.

Aplinka

- Susidėvėjusio prietaiso nemeskite su įprastomis buitinėmis šiukšlėmis, o nuneškite jį į oficialų surinkimo punktą perdirbti. Taip prisidėsite prie aplinkosaugos (Pav. 19).
- Naudojamose pakartotinai įkraunamose baterijose yra medžiagų, kurios gali teršti aplinką. Prieš išmesdami prietaisą arba atiduodami į surinkimo punktą, būtinai išimkite baterijas. Jas atiduokite į oficialų baterijų surinkimo punktą. Jei baterijų išimti nepavyksta, prietaisą galite nunešti į „Philips“ techninės priežiūros centrą. Centro darbuotojai išims baterijas ir išmes jas neteršdami aplinkos.

Baterijų išėmimas

Baterijas išimkite tik išmesdami prietaisą. Išimdami baterijas įsitikinkite, kad jos yra visiškai išsikrovusios.

Išėmę baterijas, nebejunkite prietaiso į elektros tinklą.

- 1** Išjunkite prietaisą iš elektros tinklo ir palikite jį veikti, kol sustos varikliukas.
- 2** Nuimkite prietaiso viršutinę korpuso dalį (Pav. 20).
- 3** Iš prietaiso išimkite baterijas. (Pav. 21)
- 4** Naminėmis žirkklėmis nukirpkite laidus ir tinkamai išmeskite baterijas.

Garantija ir techninė priežiūra

Jei jums reikia informacijos ar kyla problemų, apsilankykite „Philips“ tinklalapyje www.philips.com arba kreipkitės į jūsų šalyje esantį „Philips“ klientų aptarnavimo centrą (telefono numerį rasite visame pasaulyje galiojančiame garantijos lankstinuke). Jei jūsų šalyje nėra klientų aptarnavimo centro, kreipkitės į vietinį „Philips“ pardavėją arba „Philips“ buitinės technikos priežiūros skyrių.

Ievads

Ļ. cien. pircēj, jūs esat izdarījis pareizu izvēli! Jūsu jaunā Philips matu griežamā mašīna ar jauno ergonomisko dizainu un par 180° grozāmu griezni ļauj jums pašam viegli apgriezt matus. Jūs varat virzīt mašīnīti pa visu galvu tikpat viegli kā izlaist pirkstus caur saviem matiem. Lai ar prieku izmantotu matu mašīnīti, iesakām izlasīt turpmāk redzamo informāciju.

Vispārējs apraksts (Zīm. 1)

- A** Ieslēgšanas/izslēgšanas slīdslēdzis
- B** Lādēšanas indikators
- C** Adapteris (2,5V)
- D** Precīzais trimmeris
- E** Grieznis
- F** Grozāma galviņa
- G** Garuma uzstādīšanas norādes lodziņš
- H** Garuma izvēlne
- I** Tīrīšanas suka
- J** Liela ķemme (13-21mm)
- K** Maza ķemme (3-11mm)

Svarīgi

Pirms ierīces lietošanas uzmanīgi izlasiet šo lietošanas pamācību un saglabājiet to, lai vajadzības gadījumā varētu ieskatīties tajā arī turpmāk.

- ▶ Pirms ierīces pievienošanas elektrotīklam pārbaudiet, vai uz adaptera norādītais spriegums atbilst elektrotīkla spriegumam jūsu mājā.
- ▶ Ierīces uzlādēšanai izmantojiet tikai komplektā esošo adapteri.
- ▶ Adapterā ir iekļauts strāvas pārveidotājs. Nenogrieziet adapteru, lai to nomainītu ar citu kontaktdakšu, jo tādējādi tiks izraisīta bīstama situācija.
- ▶ Nelietojiet bojātu adapteru.
- ▶ Ja elektrības adapteris ir bojāts, nomainiet to ar vienu no oriģinālām detaļām, lai izvairītos no bīstamām situācijām.
- ▶ Nelietojiet ierīci, ja kāds no uzgaļiem ir bojāts vai salauzts, jo varat savainoties.
- ▶ Lietojiet, uzlādējiet un glabājiet ierīci no 15°C līdz 35°C temperatūrā.

- ▶ Raugieties, lai ierīce un adapters būtu sausi.
- ▶ Glabājiet ierīci bērniem nepieejamā vietā.
- ▶ Šī ierīce ir paredzēta tikai cilvēku matu griešanai. Nelietojiet to citiem nolūkiem.
- ▶ Ja ierīce ir pakļauta būtiskām temperatūras izmaiņām, spiedienam vai mitrumam, ļaujiet ierīcei aklimatizēties 30 minūtes, pirms lietojat to.
- ▶ Trokšņa līmenis: $L_c = 65\text{dB [A]}$

Elektromagnētiskie Lauki (EMF)

Šī Philips ierīce atbilst visiem standartiem saistībā ar elektromagnētiskiem laukiem (EMF). Ja rīkojaties atbilstoši un saskaņā ar instrukcijām šajā rokasgrāmatā, ierīce ir droši izmantojama saskaņā ar mūsdienās pieejamajiem zinātniskiem datiem.

Lādēšana

Pilnībā uzlādēta ierīce nodrošina līdz vienas stundas bezvada lietošanas laiku.

Neuzlādējiet ierīci ilgāk par 24 stundām.

Ideāls uzlādes laiks ir 8 stundas.

1 Pirms ierīci izmantot pirmo reizi, uzlādējiet to vismaz 8 stundas. Pirms uzlādēšanas pārlicinieties, ka ierīce ir izslēgta.

2 Iespraudiet ierīces kontaktdakšu ierīcē un adapteri sienas kontaktligzdā. (Zīm. 2)

▶ Uzlādes lampiņa iedegas, norādot, ka ierīce tiek uzlādēta.

Piezīme: Uzlādes lampiņa nenorāda, kad ierīce ir pilnīgi uzlādēta.

Lietošana ar strāvas padevi

Izmantojiet ierīci no elektrotīkla tikai tad, kad baterija ir tukša.

1 Izslēdziet matu griešanas mašīnīti.

2 Pievienojiet matu griešanas mašīnīti elektrotīklam un nogaidiet dažas sekundes pirms tās ieslēgšanas.

Ja baterijas ir pilnīgi tukšas, nogaidiet dažas minūtes pirms ierīces ieslēgšanas.

Ierīces lietošana

Pārlicinieties, ka jūsu mati ir tīri un sausi. Neizmantojiet ierīci, ja esat tikko izmazgājis matus.

- 1** Izķemmējiet matus ar ievieidošanas ķemmi matu augšanas virzienā (Zīm. 3).

Matu griešana ar ķemmes uzgali

- Izmantojiet lielo vai mazo ķemmes uzgali atkarībā no vēlamā matu garuma. Palielošais matu garums pēc griešanas ir norādīts mm uz ķemmes uzgaļiem. Izvēlētais matu garuma režīms (1.-5.) ir redzams garuma režīma norādes lodziņos abās garuma izvēlnes pusēs (Zīm. 4).
Aplūkojiet turpmāk redzamo tabulu ar garuma režīmu apskatu un attiecīgiem katras ķemmes piederuma garumiem.

Maza ķemme		Liela ķemme	
uzstādījums	matu garums	uzstādījums	matu garums
1	3mm/ 0,12collas	1	13mm/0,51collas
2	5mm/ 0,20collas	2	15mm/0,59collas
3	7mm/ 0,28collas	3	17mm/0,67collas
4	9mm/ 0,35collas	4	19mm/0,75collas
5	11mm/ 0,43collas	5	21mm/0,83collas

1 Ieslidiniet ķemmes uzgali virzot pa ierīces rievu (līdz atskan klikšķis) (Zīm. 5).

Raugieties, lai ķemmes uzgalis abās pusēs būtu atbilstoši uzvirzīts uz rievām.

2 Uzstādiet ķemmes uzgalim vēlamo matu garumu. Lai to paveiktu, nospiediet atlaides pogu uz garuma izvēlnes (1) un pagrieziet to pa kreisi vai pa labi (2). (Zīm. 6)

Nevirziet garuma izvēlni virs garākā matu garuma režīma (5).

3 Ieslēdziet ierīci.

Grozāmās galviņas izmantošana

► No sākuma 0° pozīcijas (vēršot uz priekšu), varat pagriezt grozāmu galviņu par 45° vai 90° pa labi, vai pa kreisi. Tādējādi jūs varat pielāgot griežņa stāvokli tai jūsu galvas daļai, kurā griežat matus. Tā ir daudz vieglāk pagriezt pašam savus matus. (Zīm. 7)

1 Uzstādiet griezni vēlamajā stāvoklī, pagriežot grozāmo galviņu (atskan klikšķis). (Zīm. 8)

Vienmēr pielāgojiet griežņa stāvokli ar grozāmo galviņu. Negrieziet griezni vai ķemmi.

Negrieziet grozāmo galviņu par vairāk nekā 90° pa labi vai pa kreisi.

► Grozāmā galviņa ļauj jums turēt, un izmantot ierīci kā suku. (Zīm. 9)

Padomi

- Mēs jums iesakām sākt griezt matus, izmantojot lielās ķemmes visaugstāko režīmu, un pakāpeniski samazināt matu garuma režīmu.
- Ja ķemmes uzgalī ir uzkrājies daudz matu, noņemiet to matu griežamās mašīnītes un izpūtiet un/vai izkratiet matus no ķemmes. Kad noņemat ķemmes uzgali, matu garuma režīms nemainās.
- Pierakstiet matu garuma režīmus izvēlētajai frizūrai, lai varētu griezumam veikt arī turpmāk.

1 Lēni virziet matu griezēju pa matiem.

- ▶ Mati dažādās galvas daļās aug dažādos virzienos. Iespējams, vēlēsities izmantot dažādus griešanas virzienus (augšup, lejup un šķērsām) (Zīm. 10).
- ▶ Lai matu griešana būtu efektīva, virziet ierīci pretēji matiņu augšanas virzienam.

2 Pagrieziet grozāmo galviņu jūsu rokai, kad griežat matus dažādās galvas daļās, visērtākajā stāvoklī.

3 Raugieties, lai ķemmes uzgaļa plakanā daļa vienmēr atrastos tiešā saskarē ar galvas ādu, lai iegūtu vienmērīgu griezumu.

Matu griešana bez ķemmes uzgaļa

Jūs varat izmantot matu griešamās mašīnu bez ķemmes uzgaļa, lai apgrieztu ļoti īsus matus (0,8mm) vai izveidotu kakla līnijas un zonas ap ausīm kontūru.

Piezīme: Ja izmantojat matu griešamo mašīnīti bez ķemmes uzgaļa, mašīnīte nogriež matus ļoti tuvu galvas ādai.

1 Noņemiet ķemmes uzgali no ierīces korpusa (Zīm. 11).

Nekad nenoņemiet to aiz ķemmes uzgaļa kustīgā gala, bet aiz lejasdaļas.

2 Ja veidojat matu kontūru ap ausīm, nogrieziet tikai matu galus. Matu līnijai ir jābūt tuvu ausij (Zīm. 12).

3 Lai izveidotu griezuma līniju uz kakla un nogrieztu vaigu bārdu, pagrieziet matu griešamo mašīnīti un virziet to no augšas uz leju (Zīm. 13).

4 Virziet lēni un līdzeni. Ievērojiet dabisku matu līniju.

5 Pielāgojiet grozāmās galviņas stāvokli, lai varētu vieglāk izveidot kakla līniju.

Precīza trimmera izmantošana

Jūs varat izmantot ierīci ar precīzu trimmeri, lai daudz vieglāk un daudz precīzāk izveidotu griezuma līniju uz kakla un ap ausīm.

1 Raugieties, lai ierīce būtu izslēgta.

- 2 Noņemiet ķemmes uzgali. (Zīm. 11)
- 3 Lai atvērtu griezni, izdariat spiedienu uz tā centru (Zīm. 14).
- 4 Ievietojiet precīza trimmera balstu rievīnā, un uzbīdiet griezni uz ierīces (atskan klikšķis). (Zīm. 15)

Tīrīšana

Neizmantojiet abrazīvus tīrīšanas līdzekļus, skrāpjus vai tādus šķidrumus kā spirts, petroleja vai acetons, lai tīrītu ierīci.

Tīriet ierīci un adapteri tikai ar komplektā esošu suku.

Raugieties, lai grieznis nenokrīt uz grīdas.

- 1 Pēc katras lietošanas iztīriet ierīci.
- 2 Pirms tīrīšanas pārliecinieties, ka ierīce ir izslēgta un atvienota no elektrības tīkla.
- 3 Noņemiet ķemmes uzgali (Zīm. 11).
- 4 Lai atvērtu griezni, izdariat spiedienu uz tā centru (Zīm. 14).
- 5 Tīriet griezni ar komplektā esošo suku (Zīm. 16).
- 6 Notīriet ierīci ar komplektā esošo suku (Zīm. 17).
- 7 Aizveriet griezni, uzspiežot to uz ierīces (atskan klikšķis) (Zīm. 18). Ierīci nevajag ieeļļot.

Rezerves daļas

Nomainiet nodilušu vai bojātu griezni tikai pret oriģinālo Philips griezni.

Vides aizsardzība

- ▶ Pēc ierīces kalpošanas laika beigām, neizmetiet to kopā ar sadzīves atkritumiem, bet nododiet to oficiālā savākšanas punktā pārstrādei. Tādā veidā jūs palīdzēsiet saudzēt apkārtējo vidi (Zīm. 19).
- ▶ Iebūvētā atkārtoti uzlādējamā baterija satur vielas, kas var piesārņot vidi. Pirms ierīces izmešanas vai nodošanas oficiālā savākšanas punktā

vienmēr izņemiet to. Baterijas nododiet oficiālā bateriju savākšanas punktā. Ja bateriju izņemšana sagādā grūtības, dodieties ar šo ierīci uz Philips Servisa centru. Centra darbinieki izņems baterijas un atbrīvosies no tām videi drošā veidā.

Bateriju izņemšana

Baterijas izņemiet tikai tad, kad izmetat ierīci. Izņemot baterijas, pārliecinieties, ka tās ir pilnīgi tukšas.

Ierīci nedrīkst pievienot elektrotīklam, ja baterija ir izņemta.

- 1** Atvienojiet ierīci no elektrotīkla un darbiniet to, līdz akumulators ir tukšs un ierīce apstājas.
- 2** Izņemiet ierīces augšējo korpusa daļu (Zīm. 20).
- 3** Izņemiet baterijas, izvelkot tās no ierīces. (Zīm. 21)
- 4** Nogrieziet vadus ar šķērēm, un atbilstoši izmetiet baterijas.

Garantija un apkalpošana

Ja nepieciešama palīdzība vai informācija, lūdzu, izmantojiet Philips tīmekļa vietni www.philips.com vai sazinieties ar Philips Pakalpojumu centru savā valstī (tā tālruna numurs atrodams pasaules garantijas brošūrā). Ja jūsu valstī nav Philips Pakalpojumu centra, lūdziet palīdzību Philips preču tirgotājiem vai Philips Sadzīves un personīgās higiēnas ierīču nodaļas pakalpojumu dienestam.

Wprowadzenie

Szanowny Kliencie! Gratulujemy właściwego wyboru! Nowa maszynka do strzyżenia włosów firmy Philips o ergonomicznym kształcie i z elementem tnącym regulowanym w zakresie 180° umożliwiała łatwe przycinanie włosów. Strzyżenie włosów na całej głowie za pomocą maszynki jest tak proste, jak poprawianie fryzury rękoma. Przed rozpoczęciem korzystania z maszynki należy zapoznać się z poniższymi informacjami.

Opis ogólny (rys. 1)

- A** Wyłącznik
- B** Wskaźnik ładowania
- C** Zasilacz (2,5 V)
- D** Precyzyjny trymer
- E** Element tnący
- F** Obrotowa głowica
- G** Wskaźnik ustawienia długości
- H** Regulator długości włosów
- I** Szczoteczka do czyszczenia
- J** Duża nasadka grzebieniowa (13–21 mm)
- K** Mała nasadka grzebieniowa (3–11 mm)

Ważne

Przed pierwszym użyciem urządzenia zapoznaj się dokładnie z jego instrukcją obsługi i zachowaj ją na wypadek konieczności użycia w przyszłości.

- ▶ **Przed podłączeniem urządzenia upewnij się, czy napięcie podane na zasilaczu jest zgodne z napięciem w sieci elektrycznej.**
- ▶ **Do ładowania urządzenia używaj wyłącznie dołączonego zasilacza.**
- ▶ **Zasilacz sieciowy zawiera transformator. Ze względów bezpieczeństwa nie wymieniaj wtyczki zasilacza na inną.**
- ▶ **Nie używaj uszkodzonego zasilacza.**
- ▶ **W przypadku uszkodzenia zasilacza wymień go na nowy tego samego typu w sieci punktów serwisowych współpracujących z Philips Polska Sp z o.o.**

- ▶ Nie korzystaj z urządzenia w przypadku uszkodzenia którejś z nasadek, gdyż może to prowadzić do skaleczeń.
- ▶ Używaj, ładuj i przechowuj urządzenie w temperaturze od 15°C do 35°C.
- ▶ Maszynkę i zasilacz przechowuj w suchym miejscu.
- ▶ Przechowuj urządzenie w miejscu niedostępnym dla dzieci.
- ▶ Niniejsze urządzenie przeznaczone jest wyłącznie do strzyżenia ludzkich włosów na głowie. Nie używaj go do żadnego innego celu.
- ▶ Jeśli urządzenie było narażone na duże zmiany temperatury, ciśnienia lub wilgotności, przed użyciem należy je aklimatyzować przez 30 minut.
- ▶ Poziom hałasu: $L_c = 65 \text{ dB [A]}$

Pola elektromagnetyczne (EMF)

Niniejsze urządzenie firmy Philips spełnia wszystkie normy dotyczące pól elektromagnetycznych. Jeśli użytkownik odpowiednio się z nim obchodzi i używa go zgodnie z zaleceniami zawartymi w instrukcji obsługi, urządzenie jest bezpieczne w użytku, co potwierdzają badania naukowe dostępne na dzień dzisiejszy.

Ładowanie

Czas strzyżenia w przypadku całkowicie naładowanego akumulatora wynosi maksymalnie jedną godzinę.

Nie ładuj akumulatora dłużej niż 24 godziny.

Optymalny czas ładowania to 8 godzin.

1 Przed pierwszym użyciem urządzenie należy ładować przez 8 godzin.

W trakcie ładowania urządzenie powinno być wyłączone.

2 Włóż wtyczkę zasilacza do urządzenia, a zasilacz do gniazdka elektrycznego. (rys. 2)

▶ Zaświeci się wskaźnik ładowania informujący o ładowaniu urządzenia.

Uwaga: Wskaźnik ładowania nie informuje o tym, że urządzenie jest całkowicie naładowane.

Strzyżenie maszynką podłączoną do sieci

Urządzenie można podłączyć do sieci elektrycznej tylko wtedy, gdy jego akumulator jest rozładowany.

- 1** Wyłącz maszynkę do strzyżenia włosów.
- 2** Podłącz maszynkę do sieci elektrycznej, odczekaj kilka sekund, po czym włącz ją.

Jeśli akumulator jest całkowicie rozładowany, przed włączeniem urządzenia odczekaj kilka minut.

Zasady używania

Włosy muszą być czyste i suche. Nie używaj urządzenia na świeżo umytych włosach.

- 1** Rozczesz włosy grzebieniem w kierunku ich wzrostu (rys. 3).

Strzyżenie z nasadką grzebieniową

- ▶ Użyj małej lub dużej nasadki grzebieniowej, zależnie od żądanej długości włosów. Długość włosów po przycięciu (w mm) jest zaznaczona na nasadkach grzebieniowych. Wybrane ustawienie długości (1–5) jest widoczne na dwóch wskaźnikach po obu stronach regulatora długości włosów (rys. 4).

Informacje na temat ustawień długości i odpowiadających im długości włosów dla każdej nasadki grzebieniowej podane są w tabeli poniżej.

Mała nasadka grzebieniowa		Duża nasadka grzebieniowa	
Ustawienie	długość włosów	Ustawienie	długość włosów
1	3 mm	1	13 mm
2	5 mm	2	15 mm
3	7 mm	3	17 mm
4	9 mm	4	19 mm
5	11 mm	5	21 mm

1 Wsuń nasadkę grzebieniową w rowki na urządzeniu (usłyszysz „kliknięcie”) (rys. 5).

Upewnij się, że nasadka grzebieniowa została poprawnie wsunięta w rowki po obu stronach.

2 Ustaw nasadkę grzebieniową na żadaną długość włosów. Naciśnij przycisk zwalniający na regulatorze długości włosów (1) i przekręć go w lewo lub w prawo (2). (rys. 6)

Nie ustawiaj regulatora długości włosów powyżej największego ustawienia długości (5).

3 Włącz urządzenie.

Zasady używania obrotowej głowicy

▶ Obrotową głowicę można przekręcić z pozycji początkowej 0° (skierowana do przodu) o 45° lub 90° w lewo lub w prawo. W ten sposób można dostosować ustawienie elementu tnącego do strzyżonej części głowy. To znacznie ułatwia samodzielne przycinanie włosów. (rys. 7)

1 Ustaw element tnący w żądanym położeniu, obracając głowicę (usłyszysz „kliknięcie”). (rys. 8)

Położenie elementu tnącego zmieniaj tylko za pomocą obrotowej głowicy. Nie przekręcaj elementu tnącego ani nasadki grzebieniowej.

Nie przekręcaj obrotowej głowicy więcej niż o 90° w lewo lub w prawo.

▶ **Obrotowa głowica umożliwia trzymanie i używanie urządzenia, podobnie jak szczotki do włosów. (rys. 9)**

Wskazówki

- Radzimy rozpocząć strzyżenie od ustawień najwyższych (duża nasadka grzebieniowa), a następnie stopniowo zmniejszać ustawienie długości włosów.
- Jeśli w nasadce grzebieniowej zbierze się dużo włosów, zdejmij ją i wydmuchaj lub wytrząśnij włosy. Zdjęcie nasadki grzebieniowej nie powoduje zmiany ustawienia długości włosów.
- Zanotuj ustawienia długości włosów dla danej fryzury, tak aby można ich było użyć w przyszłości.

1 Przesuwaj maszynkę po włosach powoli.

▶ Włosy na różnych częściach głowy rosną w różnych kierunkach. Spróbuj różnych kierunków strzyżenia (pod włos, z włosem, pod kątem) (rys. 10).

▶ Przesuwaj urządzenie w kierunku przeciwnym do wzrostu włosów, aby uzyskać najlepsze efekty.

2 Podczas strzyżenia włosów na różnych częściach głowy ustaw głowicę obrotową w położeniu, które jest dla Ciebie najwygodniejsze.

3 Zwróć uwagę na to, aby płaska część nasadki grzebieniowej zawsze dotykała głowy. Pozwoli to na równe strzyżenie włosów.

Strzyżenie bez nasadki grzebieniowej

Aby przystrzyć włosy na bardzo krótkie (0,8 mm) lub przystrzyć włosy na karku i wokół uszu, z maszynki należy zdjąć nasadkę grzebieniową.

Uwaga: Po zdjęciu nasadki grzebieniowej maszynka przycina włosy bardzo blisko skóry.

- 1** Zdejmij nasadkę grzebieniową z urządzenia, pociągając za nią (rys. 11).

Nigdy nie ciągnij za elastyczną końcówkę nasadki grzebieniowej, ale za spodnią część.

- 2** Gdy strzyżesz włosy wokół uszu, przycinaj tylko same końce włosów. Linia włosów powinna znajdować się blisko uszu (rys. 12).
- 3** W celu przycięcia włosów na karku i barków odwróć maszynkę i wykonuj ruchy w dół (rys. 13).
- 4** Ruchy maszynką powinny być wolne i płynne. Wystarczy podążać za naturalną linią włosów.
- 5** Aby przycinanie było wygodniejsze, zmień położenie obrotowej głowicy.

Zasady używania precyzyjnego trymera

Aby łatwiej i dokładniej przystryc włosy na karku i wokół uszu, na maszynkę należy nałożyć precyzyjny trymer.

- 1** Upewnij się, że urządzenie jest wyłączone.
- 2** Zdejmij nasadkę grzebieniową. (rys. 11)
- 3** Naciśnij na środkową część elementu tnącego, aby go otworzyć (rys. 14).
- 4** Umieść występ precyzyjnego trymera w szczelinie i wepchnij element tnący z powrotem na urządzenie (usłyszysz „kliknięcie”). (rys. 15)

Czyszczenie

Do czyszczenia urządzenia nie należy używać materiałów ściernych, środków do szorowania, a także alkoholu, benzyny lub acetonu.

Urządzenie i zasilacz można czyścić jedynie dołączoną szczoteczką.

Należy uważać, aby nie upuścić elementu tnącego na podłogę.

- 1** Urządzenie należy czyścić po każdym użyciu.
 - 2** Przed przystąpieniem do czyszczenia upewnij się, czy urządzenie jest odłączone od zasilania.
 - 3** Zdejmij nasadkę grzebieniową (rys. 11).
 - 4** Naciśnij na środkową część elementu tnącego, aby go otworzyć (rys. 14).
 - 5** Wyczyść element tnący dołączoną szczoteczką (rys. 16).
 - 6** Wyczyść urządzenie za pomocą szczoteczki dołączonej do zestawu (rys. 17).
 - 7** Zamknij element tnący, wciskając go z powrotem w urządzenie (usłyszysz „kliknięcie”) (rys. 18).
- Urządzenie nie wymaga smarowania.

Wymiana

Stępiony lub uszkodzony element tnący należy wymienić wyłącznie na oryginalny element tnący firmy Philips.

Ochrona środowiska

- ▶ Zużytego urządzenia nie należy wyrzucać wraz z normalnymi odpadami gospodarstwa domowego — należy oddać je do punktu zbiórki surowców wtórnych w celu utylizacji. Stosowanie się do tego zalecenia pomaga w ochronie środowiska (rys. 19).
- ▶ Wbudowane akumulatory zawierają substancje szkodliwe dla środowiska naturalnego. Przed wyrzuceniem lub oddaniem urządzenia do punktu zbiórki surowców wtórnych należy pamiętać o ich wyjęciu. Akumulatory należy wyrzucać w wyznaczonych punktach zbiórki surowców wtórnych. W przypadku problemów z wyjęciem akumulatorów urządzenie można dostarczyć do centrum serwisowego firmy Philips, którego pracownicy wyjmą i usuną akumulatory w sposób bezpieczny dla środowiska naturalnego.

Wyjmowanie akumulatorów

Akumulatory należy wyjąć tylko wtedy, gdy chcesz wyrzucić urządzenie. Przed wyjęciem akumulatorów należy upewnić się, że są one całkowicie rozładowane.

Nie wolno podłączać urządzenia do sieci elektrycznej po wyjęciu akumulatora.

- 1** Odłącz urządzenie od sieci i pozostaw je włączone, aż do pełnego rozładowania.
- 2** Zdejmij górną część obudowy urządzenia (rys. 20).
- 3** Podważ akumulatory, aby wyjąć je z urządzenia. (rys. 21)
- 4** Przetnij przewody nożyczkami i oddaj akumulatory do wyznaczonego punktu zbiórki surowców wtórnych.

Gwarancja i serwis

W razie jakichkolwiek pytań lub problemów prosimy odwiedzić naszą stronę internetową www.philips.com lub skontaktować się z Centrum Obsługi Klienta firmy Philips (numer telefonu znajduje się w ulotce gwarancyjnej). Jeśli w kraju zamieszkania nie ma takiego Centrum, o pomoc należy zwrócić się do sprzedawcy produktów firmy Philips lub do Działu Obsługi Klienta firmy Philips Domestic Appliances and Personal Care BV.

Introducere

Stimate client, ați făcut alegerea corectă! Noua dvs. mașină de tuns Philips cu design ergonomic inovator și element tăietor reglabil pe o rază de 180° vă permite să vă tundeți singur cu ușurință. Puteți trece mașina de tuns prin toate zonele capului la fel de ușor ca atunci când vă treceți degetele prin păr. Pentru a utiliza cu plăcere mașina de tuns, vă sfătuim să citiți informațiile următoare.

Descriere generală (fig. 1)

- A** Comutator de pornire/oprire
- B** Led încărcare
- C** Adaptor (2,5 V)
- D** Lamă de precizie
- E** Element tăietor
- F** Cap pivotant
- G** Fereastră cu indicator pentru setarea de lungime
- H** Selector pentru lungime
- I** Perie de curățat
- J** Pieptene mare (13-21 mm)
- K** Pieptene mic (3-11 mm)

Important

Citiți aceste instrucțiuni de utilizare cu atenție înainte de a folosi aparatul și păstrați-le pentru consultare ulterioară.

- ▶ **Înainte de a conecta aparatul, verificați ca tensiunea indicată pe adaptor să corespundă tensiunii locale.**
- ▶ **Utilizați numai adaptorul furnizat pentru a încărca aparatul.**
- ▶ **Adaptorul conține un transformator. Nu încercați să înlocuiți ștecherul adaptorului, întrucât acest lucru conduce la situații periculoase.**
- ▶ **Nu folosiți un adaptor deteriorat.**
- ▶ **Dacă adaptorul este deteriorat, înlocuiți-l întotdeauna cu unul original pentru a evita accidentele.**
- ▶ **Nu folosiți aparatul dacă unul din accesorii este deteriorat sau spart, pentru a evita rănirea.**

- ▶ Utilizați, încărcăți și păstrați aparatul la o temperatură cuprinsă între 15°C și 35°C.
- ▶ Aparatul și adaptorul nu trebuie să intre în contact cu apa.
- ▶ Nu lăsați aparatul la îndemâna copiilor.
- ▶ Acest aparat a fost conceput numai pentru tunderea părului de pe cap (la oameni). Nu-l folosiți în alte scopuri.
- ▶ Dacă aparatul este expus la schimbări importante de temperatură, presiune sau umiditate, lăsați aparatul să se aclimatizeze 30 de minute înainte de a-l utiliza.
- ▶ Nivel de zgomot: $L_c = 65 \text{ dB [A]}$

Câmpuri electromagnetice (EMF)

Acest aparat Philips respectă toate standardele referitoare la câmpuri electromagnetice (EMF). Dacă este manevrat corespunzător și în conformitate cu instrucțiunile din acest manual, aparatul este sigur conform dovezilor științifice disponibile în prezent.

Încărcare

Un aparat complet încărcat are o perioadă de funcționare fără cablu de până la o oră.

Nu lăsați aparatul la încărcat mai mult de 24 de ore.

Timpul ideal de încărcare este de 8 ore.

1 Încărcați aparatul timp de 8 ore înainte de a-l utiliza pentru prima dată.

Asigurați-vă că aparatul este oprit când îl încărcați.

2 Introduceți ștecherul aparatului în aparat și introduceți adaptorul în priza de perete. (fig. 2)

▶ Ledul de încărcare se aprinde pentru a indica faptul că aparatul se încarcă.

Notă: Ledul de încărcare nu semnalează când aparatul s-a încărcat complet.

Tundere cu aparatul conectat la priză

Folosiți aparatul conectat la priză numai atunci când este descărcat complet.

1 Opriți mașina de tuns.

2 Conectați mașina de tuns la priză și așteptați câteva secunde înainte de a o porni din nou.

Dacă bateriile sunt descărcate complet, așteptați câteva minute înainte de a porni aparatul.

Utilizarea aparatului

Asigurați-vă că părul este curat și uscat. Nu utilizați aparatul pe păr proaspăt uscat.

1 Pieptănați-vă părul cu un pieptene de coafare în direcția de creștere a părului (fig. 3).

Tunderea cu pieptenele atașabil

Utilizați pieptenele atașabil mic sau mare, în funcție de lungimea de păr dorită. Lungimea părului rămas după tundere este indicată în mm pe pieptenele atașabil. Setarea selectată pentru lungimea părului (1-5) este afișată în cele două ferestre pentru indicarea setării pentru lungime aflate pe ambele părți ale selectorului de lungime (fig. 4).

Consultați tabelul de mai jos pentru o trecere în revistă a setărilor pentru lungime și a lungimilor de păr corespunzătoare ale fiecărui pieptene atașabil.

Pieptene mic		Pieptene mare	
setare	lungime păr	setare	lungime păr
1)	3 mm/0,12 in	1)	13 mm/0,51 in
2).	5 mm/0,20 in	2).	15 mm/0,59 in
3).	7 mm/0,28 in	3).	17 mm/0,67 in
4	9 mm/0,35 in	4	19 mm/0,75 in
5	11 mm/0,43 in	5	21 mm/0,83 in

1 Culisați pieptenele în ghidajele aparatului (clic) (fig. 5).

Aveți grijă ca pieptenele atașabil să fie bine fixat în ghidajele de pe ambele părți.

- 2** Setați pieptenele atașabil la lungimea de păr dorită. Pentru acest lucru, apăsați butonul de eliberare de pe selectorul pentru lungime (1) și răsuciți-l spre stânga sau spre dreapta (2). (fig. 6)

Nu răsuciți selectorul pentru lungime mai mult decât setarea maximă pentru lungimea părului (5).

- 3** Porniți aparatul.

Utilizarea capului pivotant

- Din poziția sa inițială de 0° (îndreptat înainte), puteți răsuci capul pivotant 45° sau 90° spre stânga sau spre dreapta. În acest fel, puteți ajusta poziția elementului tăietor față de partea capului pe care o tundeți. Acest lucru face mult mai ușoară tunderea propriului păr. (fig. 7)

- 1** Setați elementul tăietor în poziția dorită răsucind capul pivotant ('clic'). (fig. 8)

Reglați întotdeauna poziția elementului tăietor cu ajutorul capului pivotant. Nu răsuciți elementul tăietor sau pieptenele.

Nu răsuciți capul pivotant mai mult de 90° la stânga sau la dreapta.

- Capul pivotant vă permite să țineți și să utilizați aparatul ca pe o perie. (fig. 9)

Sugestii

- Vă sfătuim să începeți să tundeți la cea mai mare setare a pieptenelui mare și să reduceți treptat setarea pentru lungimea părului.
- Dacă s-a acumulat mult păr în pieptenele atașabil, îndepărtați-l de pe mașina de tuns și suflați și/sau scuturați părul din acesta. Când scoateți pieptenele atașabil, setarea pentru lungimea părului nu se modifică.
- Notați reglajele utilizate pentru o anumită coafură pentru a le reține pentru tunderile viitoare.

- 1** Deplasați încet mașina de tuns prin păr.

- ▶ Părul din zone diferite ale capului crește în direcții diferite. Este posibil să doriți să încercați diverse direcții de tundere (în sus, în jos și în lateral) (fig. 10).
 - ▶ Pentru o tundere eficientă, mișcați aparatul împotriva direcției de creștere a părului.
- 2** Răsuciți capul pivotant în poziția cea mai confortabilă pentru brațul dvs. când tundeți diferite părți ale capului.
 - 3** Asigurați-vă că porțiunea plată a pieptenului atașabil rămâne tot timpul în contact cu pielea capului pentru a obține un rezultat uniform.

Tundere fără pieptene atașabil

Puteți utiliza mașina de tuns fără pieptenele atașabil pentru a vă tunde părul foarte scurt (0,8 mm) sau pentru a contura linia cefei și zona din jurul urechilor.

Notă: Când utilizați mașina de tuns fără pieptenele atașabil, aceasta taie părul foarte aproape de piele.

- 1** Scoateți pieptenele atașabil din aparat (fig. 11).

Nu trageți niciodată de partea superioară flexibilă a dispozitivului de tăiere. Trageți întotdeauna de partea inferioară.

- 2** Când conturați părul din jurul urechilor, tăiați numai vârful firelor de păr. Linia părului trebuie să fie aproape de ureche (fig. 12).
- 3** Pentru conturarea liniei cefei și a perciunilor, întoarceți mașina de tuns și deplasați-o în jos (fig. 13).
- 4** Efectuați mișcări lente și cursive. Este suficient să urmați linia naturală a cefei.
- 5** Reglați poziția capului pivotant pentru a face conturarea mai ușoară.

Utilizarea accesoriului de precizie

Puteți utiliza aparatul cu accesoriul de precizie pentru a contura linia cefei și zona din jurul urechilor mai ușor și mai precis.

- 1 Aparatul trebuie să fie oprit.
- 2 Scoateți pieptenele atașat. (fig. 11)
- 3 Apăsăți în centrul elementului tăietor pentru a-l deschide (fig. 14).
- 4 Poziționați tortița accesoriului de precizie în fantă și împingeți unitatea înapoi pe aparat (clic). (fig. 15)

Curățarea

Nu folosiți substanțe abrazive, bureți abrazivi sau substanțe lichide precum alcool, benzină sau acetonă pentru a curăța aparatul.

Curățați aparatul și accesoriul numai cu peria furnizată.

Aveți grijă să nu scăpați unitatea de tăiere pe jos.

- 1 Curățați aparatul după fiecare utilizare.
- 2 Înainte de a începe să curățați aparatul, asigurați-vă că este oprit și scos din priză.
- 3 Scoateți pieptenele atașat (fig. 11).
- 4 Apăsăți în centrul elementului tăietor pentru a-l deschide (fig. 14).
- 5 Curățați elementul tăietor folosind peria furnizată (fig. 16).
- 6 Curățați aparatul cu ajutorul periei furnizate (fig. 17).
- 7 Închideți elementul tăietor apăsându-l înapoi în aparat (clic) (fig. 18).
Aparatul nu necesită lubrifiere.

Înlocuirea

Înlocuiți elementul tăietor uzat sau deteriorat numai cu o unitate de tăiere originală Philips.

Protecția mediului

- ▶ Nu aruncați aparatul împreună cu gunoiul menajer la sfârșitul duratei de funcționare, ci predați-l la un punct de colectare autorizat pentru

reciclare. În acest fel, veți ajuta la protejarea mediului înconjurător (fig. 19).

- ▶ Bateriile reîncărcabile integrate conțin substanțe care pot polua mediul. Scoateți întotdeauna bateriile înainte de a scoate din uz aparatul și de a-l preda la un centru de colectare oficial. Predați bateriile la un punct de colectare oficial pentru baterii. Dacă nu reușiți să scoateți bateriile, puteți duce aparatul și la un centru de service Philips. Personalul de la acest centru va îndepărta bateriile și le va recicla în conformitate cu normele de protecție a mediului.

Scoaterea din uz a bateriilor

Îndepărtați bateriile numai când scoateți din uz aparatul. Asigurați-vă că bateriile sunt descărcate complet când le îndepărtați.

Nu conectați aparatul la priză după îndepărtarea bateriilor.

- 1** Scoateți aparatul din priză și lăsați-l să funcționeze până ce se oprește motorul.
- 2** Îndepărtați partea superioară a carcasei aparatului (fig. 20).
- 3** Scoateți bateriile, trăgându-le din aparat. (fig. 21)
- 4** Tăiați firele cu un foarfece și scoateți din uz bateriile în mod corect.

Garanție și service

Pentru informații suplimentare sau în cazul apariției altor probleme, vă rugăm să vizitați site-ul Philips www.philips.com sau să contactați centrul de asistență pentru clienți Philips din țara dvs. (veți găsi numărul de telefon în broșura de garanție internațională). Dacă în țara dvs. nu există un astfel de centru, contactați furnizorul dvs. Philips sau Departamentul de Service din cadrul Philips Domestic Appliances and Personal Care BV.

Введение

Уважаемый покупатель, поздравляем с удачной покупкой! Ваша новая машинка для стрижки волос Philips нового эргономичного дизайна с поворачиваемым на 180° режущим блоком позволяет самостоятельно стричься с легкостью. Перемещать эту машинку по причёске так же просто, как и перебирать волосы пальцами. Чтобы получить удовольствие от использования машинки для стрижки волос, ознакомьтесь со следующей информацией.

Общее описание (Рис. 1)

- A** Переключатель вкл./выкл.
- B** Индикатор зарядки
- C** Адаптер (2,5 В)
- D** Прецизионный триммер
- E** Режущий блок
- F** Шарнирная головка
- G** Окно с указанием установки длины волос
- H** Регулятор длины волос
- I** Щёточка для чистки
- J** Большой гребень (13-21 мм)
- K** Маленький гребень (3-11 мм)

Внимание

До начала эксплуатации прибора внимательно ознакомьтесь с настоящим руководством и сохраните его для дальнейшего использования в качестве справочного материала.

- D** Перед подключением прибора убедитесь, что номинальное напряжение, указанное на адаптере, соответствует напряжению местной электросети.
- D** Для зарядки прибора используйте только адаптер, входящий в комплект поставки.
- D** В конструкцию адаптера входит трансформатор. Запрещается заменять адаптер или присоединять к нему другие штекеры: это опасно.
- D** Не используйте неисправный адаптер.

- ▶ Если адаптер поврежден, заменяйте его только оригинальным адаптером, чтобы обеспечить безопасную эксплуатацию прибора.
- ▶ Не пользуйтесь прибором, если насадка повреждена: это может привести к травме.
- ▶ Использование прибора, его зарядка и хранение должны производиться при температуре от 15°C до 35°C.
- ▶ Избегайте попадания жидкости на прибор и адаптер.
- ▶ Храните прибор в недоступном для детей месте.
- ▶ Данный прибор предназначен только для стрижки волос на голове. Запрещается использовать его для других целей.
- ▶ Если прибор подвергался существенным перепадам температуры, давления или влажности, подождите 30 минут перед тем, как его использовать.
- ▶ Уровень шума $L_c = 65$ дБ [А]

Электромагнитные поля (ЭМП)

Данное устройство Philips соответствует стандартам по электромагнитным полям (ЭМП). При правильном обращении согласно инструкциям, приведенным в руководстве пользователя, применение устройства безопасно в соответствии с современными научными данными.

Зарядка

Полностью заряженный аккумулятор обеспечивает автономную работу прибора до одного часа.

Не заряжайте прибор более 24 часов подряд.

Идеальное время зарядки составляет 8 часов.

1 Перед первым использованием прибора аккумуляторы необходимо заряжать 8 часов.

Перед тем, как начать зарядку аккумулятора, убедитесь, что прибор выключен.

2 Вставьте штекер шнура сетевого адаптера в прибор, а также вставьте вилку шнура питания в розетку электросети. (Рис. 2)

- ▶ Световой индикатор сигнализирует о том, что прибор заряжается.

Примечание. Индикатор не сигнализирует о полной зарядке аккумулятора.

Стрижка с питанием прибора от электросети

После разрядки аккумулятора пользуйтесь прибором только подключенным к электросети.

- 1** Отключите прибор.

- 2** Подключите прибор к электросети и подождите несколько секунд прежде чем включить прибор.

При полностью разряженных аккумуляторах, подождите несколько минут прежде чем включить прибор.

Использование прибора

Волосы должны быть чистыми и сухими. Не стригите только что вымытые волосы.

- 1** Расчешите волосы расческой для укладки по направлению роста волос (Рис. 3).

Стрижка со съёмным гребнем

- ▶ Выберите большой или маленький съёмный гребень в зависимости от необходимой длины волос. Длина волос после стрижки обозначена в мм на гребне. Установка длины волос (1-5) указана в двух окнах по бокам регулятора длины волос (Рис. 4).

В таблице ниже указаны установки длины волос и соответствующие длины волос для каждого съёмного гребня.

Маленький гребень		Большой гребень	
положение фиксатора	длина волос	положение фиксатора	длина волос
1	3 мм/0,12 дюйма	1	13 мм/0,51 дюйма
2	5 мм/0,20 дюйма	2	15 мм/0,59 дюйма
3	7 мм/0,28 дюйма	3	17 мм/0,67 дюйма
4	9 мм/0,35 дюйма	4	19 мм/0,75 дюйма
5	11 мм/0,43 дюйма	5	21 мм/0,83 дюйма

1 Установите съемный гребень в направляющих пазах прибора и сдвиньте его до щелчка (Рис. 5).

Убедитесь в том, что гребень полностью встал в пазы.

2 Установите необходимую длину волос для съемного гребня. Для этого нажмите кнопку на регуляторе длины (1) и поверните его влево или вправо (2). (Рис. 6)

Не поворачивайте регулятор длины, превышая максимальную установку длины волос (5).

3 Включите прибор.

Использование шарнирной головки

Из начального положения 0° (направлена вперед) поверните шарнирную головку на 45° или 90° влево или вправо. Таким образом можно установить положение режущего блока для стрижки определенного участка головы. Это значительно облегчает самостоятельную стрижку. (Рис. 7)

1 Установите режущий блок в необходимое положение, повернув шарнирную головку (до щелчка). (Рис. 8)

Обязательно настраивайте положение режущего блока с помощью шарнирной головки. Не поворачивайте режущий блок или гребень.

Не поворачивайте шарнирную головку более чем на 90° влево или вправо.

► С помощью шарнирной головки можно удерживать и использовать прибор как обычную щетку. (Рис. 9)

Полезные советы

- Рекомендуется начинать стрижку, установив максимальную длину волос (с большим съёмным гребнем) и постепенно уменьшая установку длины.
- Если на съёмном гребне скопилось слишком много волос, отсоедините гребень и сдуйте и/или стряхните с него волосы. При снятии гребня установка длины волос не меняется.
- При создании определенной прически запишите используемые установки длины волос: они вам пригодятся при следующих стрижках.

1 Во время стрижки медленно перемещайте машинку.

► Волосы на различных участках головы растут в разных направлениях. Возможно потребуется перемещать прибор в разных направлениях (вверх, вниз или поперек) (Рис. 10).

► Для наиболее эффективной стрижки перемещайте прибор против направления роста волос.

2 Установите шарнирную головку в наиболее удобное для вас положение при стрижке различных участков головы.

3 Для получения ровной стрижки удостоверьтесь, что плоская сторона съёмного гребня полностью прилегает к голове.

Стрижка без съёмного гребня:

Машинку для стрижки можно использовать без съёмного гребня для очень короткой стрижки волос (0,8 мм) или для создания контура стрижки на шее и в вокруг ушей.

Примечание. при использовании машинки для стрижки без съёмного гребня, волосы будут пострижены очень коротко.

1 Чтобы снять гребень, потяните его на себя (Рис. 11).

Запрещается снимать гребень, взявшись за гибкую верхнюю часть. Снимайте гребень, взявшись за его основание.

2 При создании контура вокруг ушей состригайте только кончики волос. Граница стрижки должна проходить рядом с ухом (Рис. 12).

3 При создании линии стрижки на шее и висках, поверните машинку и направляйте движения вниз (Рис. 13).

4 Движения должны быть медленными и плавными. Следуйте естественной границе волос.

5 Для простоты стрижки установите шарнирную головку в удобное для вас положение.

Использование высокоточного триммера

Высокоточный триммер можно использовать для более точного и простого создания контура линии стрижки на шее и вокруг ушей.

1 Прибор должен быть выключен.

2 Снимите съёмный гребень. (Рис. 11)

3 Чтобы открыть режущий блок надавите на его центр (Рис. 14).

4 Установите выступ высокоточного триммера в паз и вставьте режущий блок в прибор, надавив на него до щелчка. (Рис. 15)

Очистка

Не используйте для очистки прибора абразивные чистящие средства, металлические щётки или растворители типа спирта, бензина или ацетона.

Очищайте прибор и адаптер только с помощью прилагаемой щеточки.

Соблюдайте осторожность, не роняйте режущий блок.

- 1** Прибор необходимо очищать после каждого использования.
- 2** Прежде чем приступить к очистке, убедитесь, что прибор выключен и отключен от электросети.
- 3** Снимите съёмный гребень (Рис. 11).
- 4** Чтобы открыть режущий блок надавите на его центр (Рис. 14).
- 5** Очистка режущего блока должна выполняться прилагаемой щёткой (Рис. 16).
- 6** Очищайте прибор с помощью входящей в комплект щётки (Рис. 17).
- 7** Закройте режущий блок, прижав его к прибору (должен прозвучать щелчок) (Рис. 18).

Прибор не нуждается в смазке.

Замена

Изношенный или поврежденный режущий блок можно заменить только на блок такого же типа производства Philips.

Защита окружающей среды

- ▶ После окончания срока службы не выбрасывайте прибор вместе с бытовыми отходами. Передайте его в специализированный пункт для дальнейшей утилизации. Этим вы поможете защитить окружающую среду (Рис. 19).
- ▶ Аккумулятор содержит вещества, загрязняющие окружающую среду. После окончания срока службы прибора и передачи его для утилизации, аккумулятор необходимо извлечь. Аккумулятор следует утилизировать в специализированных пунктах. Если при извлечении аккумулятора возникли затруднения, можно передать прибор в сервисный центр Philips, где аккумулятор извлекут и утилизируют безопасным для окружающей среды способом.

Извлечение аккумуляторов

Перед утилизацией прибора извлеките из него аккумуляторы.
Убедитесь в полной разрядке аккумуляторов перед извлечением..

Не подключайте прибор к электросети после извлечения из него аккумуляторов.

- 1** Отключите прибор от электросети, включите и подождите, пока двигатель не остановится.
- 2** Снимите верхнюю часть корпуса прибора (Рис. 20).
- 3** Приподнимите и выньте аккумуляторы из прибора. (Рис. 21)
- 4** Перережьте провода с помощью обычных ножниц и утилизируйте аккумуляторы правильным образом.

Гарантия и обслуживание

Для получения дополнительной информации или в случае возникновения проблем зайдите на веб-сайт www.philips.com или обратитесь в Центр поддержки покупателей в вашей стране (номер телефона центра указан на гарантийном талоне). Если подобный центр в вашей стране отсутствует, обратитесь в вашу местную торговую организацию Philips или в отдел поддержки покупателей компании Philips Domestic Appliances and Personal Care BV.

Úvod

Vážení zákazníci, vybrali ste si správne! Váš nový strojček na strihanie vlasov značky Philips s novým ergonomickým dizajnom a polohovateľným strihacím nástavcom Vám umožní jednoducho si ostrihať vlasy. Strojčekom môžete pohybovať po všetkých oblastiach hlavy tak jednoducho, ako by ste cez vlasy prechádzali prstami. Aby ste si mohli plne vychutnať používanie strihacieho strojčka, prečítajte si nasledujúce informácie.

Opis zariadenia (Obr. 1)

- A** Vypínač
- B** Kontrolné svetlo nabíjania
- C** Adaptér (2,5 V)
- D** Presný zastrihávač
- E** Strihací nástavec
- F** Otočná hlava
- G** Okienko indikátora nastavenia dĺžky
- H** Volič nastavenie dĺžky strihu
- I** Čistiaca kefa
- J** Veľký hrebeňový nástavec (13-21 mm)
- K** Malý hrebeňový nástavec (3-11 mm)

Dôležité

Pred použitím zariadenia si pozorne prečítajte tieto pokyny na použitie a odložte si ich na neskoršie použitie.

- ▶ **Pred pripojením zariadenia do siete skontrolujte, či napätie uvedené na adaptéri zodpovedá napätiu v sieti.**
- ▶ **Na nabíjanie zariadenia používajte len dodaný adaptér.**
- ▶ **Súčasťou adaptéra je transformátor. Adaptér nesmiete oddeliť a vymeniť za iný typ zástrčky, lebo by ste mohli spôsobiť nebezpečnú situáciu.**
- ▶ **Nepoužívajte poškodený adaptér.**
- ▶ **Ak je poškodený adaptér, nechajte ho vždy vymeniť za niektorý z originálnych typov, aby ste predišli nebezpečným situáciám.**
- ▶ **Ak je niektorý z nástavcov poškodený, nesmiete zariadenie používať, aby ste predišli úrazu.**

- ▶ Zariadenie používajte, nabíjajte a skladujte pri teplotách 15 °C až 35 °C.
- ▶ Zariadenie a adaptér udržiavajte v suchu.
- ▶ Zariadenie odkladajte mimo dosahu detí.
- ▶ Toto zariadenie je určené len na strihanie ľudských vlasov. Nepoužívajte ho na iné účely.
- ▶ Pri náhlej zmene teploty, tlaku alebo vlhkosti, pred použitím nechajte zariadenie 30 minút prispôbiť okolitým podmienkam.
- ▶ Deklarovaná hodnota emisie hluku je 65 dB(A), čo predstavuje hladinu A akustického výkonu vzhľadom na referenčný akustický výkon 1 pW.

Elektromagnetické polia (EMF)

Tento výrobok Philips vyhovuje všetkým normám týkajúcim sa elektromagnetických polí (EMF). Ak budete zariadenie používať správne a v súlade s pokynmi v tomto návode na použitie, bude jeho použitie bezpečné podľa všetkých v súčasnosti známych vedeckých poznatkov.

Nabíjanie

Zariadenie s plne nabitými batériami umožňuje až 1 hodinu strihania bez pripojenia do siete.

Zariadenie nenabíjajte dlhšie ako 24 hodín.

Ideálny čas nabíjania je 8 hodín.

1 Pred prvým použitím zariadenia nechajte batérie nabíjať aspoň 8 hodín.

Pred nabíjaním sa presvedčite, či je zariadenie vypnuté.

2 Koncovku pripojte do otvoru v zariadení a adaptér pripojte do siete. (Obr. 2)

▶ Rozsvieti sa kontrolné svetlo nabíjania, ktoré signalizuje, že sa batérie zariadenia nabíjajú.

Poznámka: Kontrolné svetlo nabíjania neslúži na signalizáciu, že batérie zariadenia sú plne nabité.

Strihanie so zariadením pripojeným do siete

Zariadenie napájajte zo siete len v prípade, ak je batéria vybitá.

- 1 Vypnite strojček na vlasy.
- 2 Strojček na strihanie vlasov pripojte do siete a pred zapnutím niekoľko sekúnd počkajte.

Ak sú batérie úplne vybité, pred zapnutím zariadenia počkajte niekoľko minút.

Použitie zariadenia

Uistite sa, že máte umyté a suché vlasy. Zariadenie nepoužívajte na strihanie práve umytých vlasov.

- 1 Hrebeňom si prečesť vlasy v smere ich rastu (Obr. 3).

Strihanie s hrebeňovým nástavcom

- Použijete malý alebo veľký hrebeňový nástavec v závislosti od požadovanej dĺžky strihu. Zostávajúca dĺžka vlasov po strihaní je uvedená na hrebeňových nástavcoch v mm. Zvolené nastavenie dĺžky vlasov (1-5) sa zobrazuje v dvoch okienkach indikátora nastavenia dĺžky na obidvoch stranách voliča nastavenia dĺžky strihu (Obr. 4).

V nižšie uvedenej tabuľke nájdete prehľad nastavení dĺžky strihu a príslušných dĺžok vlasov pre oba hrebeňové nástavce.

Malý nástavec		Veľký nástavec	
nastavenie	dĺžka vlasov	nastavenie	dĺžka vlasov
1	3 mm/0,12 palca	1	13 mm/0,51 palca
2	5 mm/0,20 palca	2	15 mm/0,59 palca
3	7 mm/0,28 palca	3	17 mm/0,67 palca
4	9 mm/0,35 palca	4	19 mm/0,75 palca
5	11 mm/0,43 palca	5	21 mm/0,83 palca

1 Hrebeňový nástavec zasuniete do vodiacich drážok zariadenia (“kliknutie”) (Obr. 5).

Uistite sa, že je hrebeňový nástavec správne umiestnený vo vodiacich drážkach na oboch stranách strojčeka.

2 Hrebeňový nástavec nastavte na požadovanú dĺžku strihu. Najskôr stlačte tlačidlo na uvoľnenie voliča nastavenia dĺžky strihu (1) a potom ním otočte doľava alebo doprava (2). (Obr. 6)

Volíč nastavenia dĺžky strihu neotáčajte za najvyššie nastavenie (5).

3 Zapnite zariadenie.

Používanie otočnej hlavy

► Zo základnej polohy 0° (smerujúcej dopredu) môžete otočnú hlavu nastaviť o 45° alebo 90° doľava alebo doprava. Tak prispôbíte polohu strihacieho nástavca na strihanie jednotlivých oblastí hlavy a zjednodušíte strihanie vlastných vlasov. (Obr. 7)

1 Otočením otočnej hlavy („kliknutie“) nastavte strihací nástavec do požadovanej polohy. (Obr. 8)

Polohu strihacieho nástavca vždy nastavte pomocou otočnej hlavy. Strihací ani hrebeňový nástavec neotáčajte.

Otočnú hlavu neotáčajte o viac ako 90° doľava alebo doprava.

► Otočná hlava Vám umožňuje držať a používať zariadenie ako kefu. (Obr. 9)

Tipy

- Odporúčame Vám, aby ste začali zastrihávať pri najvyššom nastavení dĺžky strihu veľkého hrebeňového nástavca a potom ju postupne znižovali.
- Ak sa v hrebeňovom nástavci nahromadilo veľké množstvo vlasov, odpojte ho od strojčeka a vyfúkajte a/alebo vytraste z neho vlasy. Ak odpojíte hrebeňový nástavec, nastavenie dĺžky strihu sa nezmení.
- Zapište si nastavenia dĺžky strihu, ktoré ste použili pri úprave určitého účesu, aby ste strih mohli použiť aj v budúcnosti.

1 Pri strihaní pomaly prechádzajte strihacím strojčekom cez vlasy.

- ▶ Vlasy na rôznych miestach hlavy rastú odlišnými smermi. Možno budete chcieť vyskúšať odlišné smery strihania (nahor, nadol a krížom) (Obr. 10).
- ▶ Aby bolo strihanie čo najúčinnnejšie, pohybujte strojčekom proti smeru, v ktorom rastú vlasy.

2 Keď striháte vlasy na rôznych častiach hlavy, otočnú hlavu nastavte do polohy, ktorá je pre Vás najpohodlnejšia.

3 Plochá strana hrebeňového nástavca sa musí neustále dotýkať povrchu pokožky, inak nedosiahnete rovnomernú dĺžku strihu.

Zastrihávanie bez hrebeňového nástavca

Strojček môžete použiť bez hrebeňového nástavca na zastrihávanie vlasov veľmi blízko pri pokožke (0,8 mm) alebo na vytvorenie kontúr v oblasti krku a okolo uší.

Poznámka: Ak strojček použijete na strihanie vlasov bez hrebeňového nástavca, strojček vlasy ostrihá veľmi tesne pri pokožke.

1 Zo zariadenia odpojte hrebeňový nástavec (Obr. 11).

Nikdy neťahajte za ohybnú vrchnú časť hrebeňového nástavca.
Potiahnite za jeho spodnú časť.

2 Keď vytvárate kontúry vlasov okolo uší, strihajte len končeky vlasov. Línia vlasov by mala prechádzať v blízkosti ucha (Obr. 12).

3 Pri tvarovaní kontúr v oblasti krku a bokombrád otočte strojček a robte ním priame ťahy nadol (Obr. 13).

4 Robte pomalé a plynulé pohyby. Stačí sledovať prirodzenú líniu vlasov.

5 Polohu otočnej hlavy nastavte tak, aby bolo tvarovanie kontúr čo najjednoduchšie.

Používanie presného zastrihávača

Zariadenie môžete použiť spolu s presným zastrihávačom, aby ste jednoduchšie a presnejšie tvarovali kontúry vlasov v oblasti krku a okolo uší.

- 1** Dbajte, aby bolo strojček vypnutý.
- 2** Odpojte hrebeňový nástavec. (Obr. 11)
- 3** Zatláčajte na stred strihacieho nastavca, aby sa otvoril (Obr. 14).
- 4** Výstupok presného zastrihávača vložte do drážky a strihací nástavec nasadíte späť na zariadenie („kliknutie“). (Obr. 15)

Čistenie

Na čistenie nepoužívajte drsné prípravky, drôtenky ani tekutiny ako alkohol, benzín alebo acetón.

Zariadenie a adaptér čistíte len pomocou dodanej kefy.

Dajte pozor, aby strihací nástavec nespadol na zem.

- 1** Zariadenie očistíte po každom použití.
- 2** Zariadenie pred čistením nezabudnite vypnúť a odpojiť zo siete.
- 3** Odpojte hrebeňový nástavec (Obr. 11).
- 4** Zatláčajte na stred strihacieho nastavca, aby sa otvoril (Obr. 14).
- 5** Strihací nástavec vyčistíte dodanou kefkou (Obr. 16).
- 6** Zariadenie očistíte pomocou dodanej kefy (Obr. 17).
- 7** Strihací nástavec zatvoríte tak, že ho nasadíte späť na zariadenie („kliknutie“) (Obr. 18).

Zariadenie nepotrebuje žiadne mazanie.

Výmena

Opotrebovanú alebo poškodenú strihaciu jednotku vymeňte len za originálnu strihaciu jednotku značky Philips.

Životné prostredie

- D** Zariadenie na konci jeho životnosti neodhadzujte spolu s bežným komunálnym odpadom, ale kvôli recyklácii ho odovzdajte na mieste

oficiálneho zberu. Touto činnosťou pomôžete chrániť životné prostredie (Obr. 19).

- ▶ Zabudované nabíjateľné batérie obsahujú látky, ktoré môžu znečistiť životné prostredie. Vždy pred likvidáciou zariadenia, resp. jeho odovzdaním na mieste oficiálneho zberu, batérie vyberte. Batérie odovzdajte na mieste oficiálneho zberu. Ak máte problémy s vybratím batérií, zariadenie môžete zaniest' do Servisného centra spoločnosti Philips, kde personál batérie vyberie a odstráni spôsobom, ktorý je bezpečný pre životné prostredie.

Odstránenie batérií

Batérie vyberajte len pri likvidácii zariadenia. Uistite sa, že pri vyberaní sú batérie úplne vybité.

Akonáhle vyberiete batérie, zariadenie už nepripájajte do siete.

- 1** Zariadenie odpojte zo siete a motor nechajte pracovať, až kým nezastane.
- 2** Odstráňte hornú časť puzdra zariadenia (Obr. 20).
- 3** Batérie zo zariadenia vypáčte. (Obr. 21)
- 4** Káble odstrihnite nožničkami a batérie zlikvidujte správnym spôsobom.

Záruka a servis

Ak potrebujete informácie alebo máte problém, prosíme Vás, aby ste navštívili webovú stránku spoločnosti Philips - www.philips.com alebo sa obrátili na Centrum služieb zákazníkom spoločnosti Philips vo Vašej krajine (telefónne číslo Centra nájdete v priloženom celosvetovo platnom záručnom liste). Ak sa vo Vašej krajine toto Centrum nenachádza, obráťte sa na miestneho predajcu výrobkov Philips alebo kontaktujte Oddelenie služieb Philips - divízia domáce spotrebiče a osobná starostlivosť.

Uvod

Spoštovani kupec, pravilno ste se odločili! Novi strižnik Philips z novo ergonomsko obliko in rezilom, ki ga lahko prilagajate za 180 °, omogoča enostavno striženje las. Strižnik lahko po glavi premikate tako enostavno, kot bi si šli s prsti skozi lase. Za čim učinkovitejšo uporabo strižnika preberite spodnja navodila.

Splošni opis (Sl. 1)

- A** Drsno stikalo za vklop/izklop
- B** Lučka za polnjenje
- C** Adapter (2,5 V)
- D** Fini brivnik
- E** Rezilo
- F** Vrtljiva glava
- G** Okence prikaza nastavitve dolžine
- H** Drsniik za dolžino
- I** Ščetka za čiščenje
- J** Veliki glavnik (13-21 mm)
- K** Mali glavnik (3-11 mm)

Pomembno

Pred uporabo aparata natančno preberite ta navodila za uporabo in jih shranite za poznejšo uporabo.

- ▶ **Preden aparat priključite na električno omrežje, preverite, ali na adapterju navedena napetost ustreza napetosti lokalnega električnega omrežja.**
- ▶ **Aparat polnite samo s priloženim adapterjem.**
- ▶ **V adapter je vgrajen transformator. Odstranitev in zamenjava adapterja z drugim nista dovoljeni, saj lahko pride do nevarne situacije.**
- ▶ **Ne uporabljajte poškodovanega adapterja.**
- ▶ **Če je adapter poškodovan, ga lahko zamenjate le z originalnim adapterjem iste vrste, da se izognete nevarnosti.**
- ▶ **Aparata ne uporabljajte s poškodovanim nastavkom, saj se lahko poškodujete.**

- ▶ Aparat uporabljajte, polnite in hranite pri temperaturi med 15 °C in 35 °C.
- ▶ Aparata in adapterja ne močite.
- ▶ Aparat hranite izven dosega otrok.
- ▶ Aparat je namenjen samo striženju ljudi. Ne uporabljajte ga v druge namene.
- ▶ Če je bil aparat izpostavljen veliki temperaturni razliki, pritisku ali vlagi, pred uporabo počakajte 30 minut, da se privadi na temperaturne pogoje.
- ▶ Raven hrupa: $L_c = 65 \text{ dB [A]}$

Elektromagnetna polja (EMF)

Ta Philipsov aparat ustreza vsem standardom glede elektromagnetnih polj (EMF). Če z aparatom ravnate pravilno in v skladu z navodili v tem priročniku, je njegova uporaba, glede na danes veljavne znanstvene dokaze, varna.

Polnjenje

S popolnoma napolnjenim aparatom lahko brez omrežnega kabla strižete do ene ure.

Aparata ne polnite več kot 24 ur.

Idealni čas polnjenja je 8 ur.

1 Aparat pred prvo uporabo polnite 8 ur.

Aparat naj bo med polnjenjem izklopljen.

2 Vtikač aparata vključite v aparat in adapter v omrežno vtičnico. (Sl. 2)

- ▶ Indikator polnjenja zasveti, kar pomeni, da se aparat polni.

Opomba: Indikator polnjenja ne označuje, kdaj je aparat napolnjen.

Striženje s priključitvijo v električno omrežje

Aparat uporabljajte priključen na električno omrežje samo, če je baterija prazna.

1 Izklopite strižnik.

2 Strižnik priključite na električno omrežje, počakajte nekaj sekund in ga vklopite.

Če so baterije popolnoma prazne, počakajte nekaj minut, preden aparat vklopite.

Uporaba aparata

Lasje naj bodo čisti in suhi. Aparata ne uporabljajte na pravkar umitih laseh.

1 Z glavnikom za oblikovanje si počesite lase v smeri rasti las (Sl. 3).

Striženje z nastavkom

▶ Uporabite mali ali veliki nastavek, odvisno od zelene dolžine las. Dolžina las po striženju je označena v mm na nastavkih za striženje. Izbrana nastavek dolžine las (1-5) je prikazana v dveh okencih prikaza nastavitve dolžine na obeh straneh drsnika za dolžino (Sl. 4). Oglejte si spodnjo preglednico za nastavitve dolžine in ustrezne dolžine las za posamezni nastavek za striženje.

Majhen glavnik		Velik glavnik	
nastavek	dolžina las	nastavek	dolžina las
1	3 mm	1	13 mm
2	5 mm	2	15 mm
3	7 mm	3	17 mm
4	9 mm	4	19 mm
5	11 mm	5	21 mm

1 Namestite nastavek za striženje v vodila aparata ("klik") (Sl. 5).

Poskrbite, da je nastavek za striženje pravilno vstavljen v vodila na obeh straneh.

- 2** Nastavek za striženje nastavite na zeleno dolžino. To storite tako, da pritisnete gumb za ločitev na drsniku za dolžino (1) in ga obrnete v levo ali desno (2). (Sl. 6)

Drsnika za dolžino ne obrnite nad najvišjo nastavitvev dolžine las (5).

- 3** Aparat vklopite.

Uporaba vrtljive glave

- ▶ Vrtljivo glavo lahko iz začetnega položaja 0 ° (obrnjena naprej) obrnete za 45 ° ali 90 ° v levo ali desno. Tako položaj rezila prilagodite delu glave, kjer se strižete, in oblikovanje lastne pričeske postane veliko enostavneje. (Sl. 7)

- 1** Z obračanjem vrtljive glave nastavite rezilo v zeleni položaj ('klik'). (Sl. 8)

Položaj rezila nastavljaite z vrtljivo glavo. Ne vrtite rezila ali glavnika.

Vrtljive glave ne obrnite več kot 90 ° v levo ali desno.

- ▶ Vrtljiva glava omogoča, da aparat držite in uporabljate kot krtačo. (Sl. 9)

Nasveti

- Priporočamo, da začnete striženje z najvišjo nastavitvijo velikega glavnika, in da nastavitev dolžine las postopoma zmanjšujete.
- Če se je v nastavku za striženje nabralo veliko las, ga odstranite s strižnika in lase spihajte ali stresite iz njega. Ko nastavek za striženje odstranite, se nastavitev dolžine las ne spremeni.
- Zabeležite nastavitve dolžine las, ki ste jih uporabili za oblikovanje določene pričeske, za uporabo pri naslednjih striženjih.

- 1** Strižnik počasi pomikajte skozi lase.

- ▶ Lasje na različnih delih glave rastejo v različnih smereh. Poskusite striči v različnih smereh (navzgor, navzdol in počez) (Sl. 10).

- ▶ Najučinkovitejšje je striženje v nasprotni smeri rasti las.

- 2** Ko strižete lase na različnih delih glave, vrtljivo glavo obrnite v položaj, ki je najudobnejši za roko.

- 3** Pazite, da bo ploski del nastavka za striženje vedno v stiku z lasiščem, da bodo lasje enakomerno postrženi.

Striženje brez nastavka

Strižnik lahko uporabljate brez nastavka za striženje las zelo na kratko (0,8 mm) ali za oblikovanje pričeske na vratu in okoli ušes.

Opomba: Če strižnik uporabljate brez nastavka za striženje, lase ostržite skoraj povsem do kože.

- 1** Nastavek za striženje snemite z aparata (Sl. 11).

Nikoli ne povlecite za upogljivi vrh nastavka za striženje. Vedno povlecite za spodnji del.

- 2** Ko oblikujete pričesko ob ušesih, pristrižite samo konice. Linija pričeske naj bo blizu ušes (Sl. 12).

- 3** Pri oblikovanju zalizcev in pričeske na vratu obrnite strižnik in strizite navzdol (Sl. 13).

- 4** Premikajte se počasi in neprekinjeno. Sledite naravni liniji las.

- 5** Za enostavnejše oblikovanje prilagodite položaj vrtljive glave.

Uporaba finega brivnika

Za enostavnejše in natančnejše oblikovanje pričeske na vratu in okoli ušes lahko uporabite fini brivnik.

- 1** Aparat mora biti izklopljen.

- 2** Odstranite nastavek za striženje. (Sl. 11)

- 3** Pritisnite na sredino rezila, da ga odprete (Sl. 14).

- 4** Namestite vtikač finega brivnika v režo in rezilo potisnite nazaj na aparat ('klik'). (Sl. 15)

Čiščenje

Za čiščenje aparata ne uporabljajte jedkih in agresivnih sredstev in tekočin, kot so npr. alkohol, bencin ali aceton.

Aparat in adapter čistite samo s priloženo krtačko.

Pazite, da rezilo ne pade na tla.

- 1** Aparat po vsaki uporabi očistite.
- 2** Pred čiščenjem aparat izklopite in izključite iz električnega omrežja.
- 3** Odstranite nastavek za striženje (Sl. 11).
- 4** Pritisnite na sredino rezila, da ga odprete (Sl. 14).
- 5** Rezilo očistite s priloženo ščetko (Sl. 16).
- 6** Aparat očistite s priloženo krtačko (Sl. 17).
- 7** Rezilo zaprite s potiskom nazaj na aparat ('klik') (Sl. 18).

Aparata ni treba podmazovati.

Menjava

Obrabljeno ali poškodovano rezilo lahko zamenjate samo z originalnim Philipsovim rezilom.

Okolje

- ▶ Aparata po preteku življenjske dobe ne odvrzite skupaj z običajnimi gospodinjskimi odpadki, temveč ga odložite na uradnem zbirnem mestu za recikliranje. Tako pripomorete k ohranitvi okolja (Sl. 19).
- ▶ Vgrajene baterije za ponovno polnjenje vsebujejo snovi, ki lahko onesnažijo okolje. Preden aparat odvržete in oddate na uradnem zbirnem mestu, baterije odstranite. Baterije odložite na uradnem zbirnem mestu za baterije. Če imate z odstranitvijo baterij težave, lahko aparat odnesete na Philipsov pooblaščen servis, kjer jih bodo odstranili in odvrgli na okolju prijazen način.

Odstranjevanje baterij

Baterije odstranite samo, če boste aparat zavrgli. Ko baterije odstranite, morajo biti popolnoma prazne.

Ko ste baterije odstranili iz aparata, le-tega ne priklaplajte več na električno omrežje.

- 1** Aparat izključite iz električnega omrežja in ga pustite delovati, dokler se sam ne zaustavi.
- 2** Odstranite zgornji del ohišja aparata (Sl. 20).
- 3** Baterije dvignite in odstranite iz aparata. (Sl. 21)
- 4** Žice prerežite z navadnimi škarijami in ustrezno odvrzite baterije.

Garancija in servis

Za informacije ali v primeru težav obiščite Philipsovo spletno stran na naslovu **www.philips.com** oziroma se obrnite na Philipsov center za pomoč uporabnikom v vaši državi (telefonsko številko najdete v mednarodnem garancijskem listu). Če v vaši državi takšnega centra ni, se obrnite na lokalnega Philipsovega prodajalca ali Philipsov oddelek za male gospodinjske aparate in aparate za osebno nego.

Uvod

Poštovani kupče, izabrali ste pravi aparat! Vaš novi Philips aparat za šišanje sa novim ergonomskim dizajnom i elementom za šišanje koji se pomera za 180° omogućava vam da jednostavno šišate sami sebe. Aparat za šišanje možete pomerati po celoj glavi, lako kao da provlačite prste kroz kosu. Da biste uživali u korišćenju svog aparata, savetujemo vam da pročitate sledeća uputstva.

Opšti opis (Sl. 1)

- A** Dugme za uključivanje/isključivanje
- B** Indikator punjenja
- C** Adapter (2,5 V)
- D** Precizni trimmer
- E** Element za šišanje
- F** Obrtna glava
- G** Prozor - indikator postavke dužine
- H** Selektor dužine
- I** Četka za čišćenje
- J** Veliki češalj (13-21 mm)
- K** Mali češalj (3-11 mm)

Važno

Pre upotrebe uređaja pažljivo pročitate ovo uputstvo i sačuvajte ga za buduće potrebe.

- ▶ **Pre nego što uključite aparat, proverite da li napon naveden na adapteru odgovara naponu lokalne električne mreže.**
- ▶ **Za punjenje aparata koristite samo isporučeni utikač.**
- ▶ **Adapter ima ugrađen transformator. Ne uklanjajte adapter da biste ga zamenili drugim priključkom, jer se na taj način izlažete opasnosti.**
- ▶ **Nemojte upotrebljavati oštećeni adapter.**
- ▶ **Ako je adapter oštećen, uvek ga zamenite originalnim da bi se izbegla opasnost.**
- ▶ **Nemojte koristiti aparat ako je neki od dodataka oštećen ili polomljen jer to može izazvati povrede.**

- ▶ Upotrebljavajte, punite i odložite aparat na temperaturi od 15°C do 35°C.
- ▶ Vodite računa da se aparat i adapter ne pokvase.
- ▶ Aparat čuvajte van domašaja dece.
- ▶ Aparat je namenjen samo za šišanje ljudske kose. Nemojte ga koristiti u druge svrhe.
- ▶ Ako je aparat izložen velikim promenama u temperaturi, pritisku i vlažnosti, pre korišćenja ga ostavite 30 minuta da se aklimatizira.
- ▶ Nivo buke: Lc= 65 dB [A]

Elektromagnetna polja (EMF)

Ovaj Philips aparat je usklađen sa svim standardima u vezi sa elektromagnetnim poljima (EMF). Ako se aparatom rukuje na odgovarajući način i u skladu sa uputstvima iz ovog priručnika, aparat je bezbedan za upotrebu prema naučnim dokazima koji su danas dostupni.

Punjenje

Vreme bežičnog šišanja napunjenog aparata iznosi maksimalno jedan sat.
Aparat ne punite duže od 24 sata.

Idealno trajanje punjenja je 8 sati.

1 Pre prve upotrebe uređaj punite najmanje 8 sati.

Pre početka punjenja, proverite da li je aparat isključen.

2 Uključite priključak za aparat u uređaj, a utikač u utičnicu. (Sl. 2)

▶ Lampica - indikator punjenja se pali kako bi označila da se uređaj puni.

Napomena: Lampica - indikator punjenja ne pokazuje kada je uređaj potpuno napunjen.

Šišanje sa mrežnim napajanjem

Aparat koristite priključen na električnu mrežu samo kada je baterija prazna.

1 Isključite aparat za šišanje.

- 2** Uključite aparat u struju i sačekajte nekoliko sekundi, pa ga uključite.

Ako su baterije potpuno prazne, sačekajte nekoliko minuta pre nego što uključite uređaj.

Upotreba aparata

Kosa mora da bude čista i suva. Ne upotrebljavajte aparat na sveže opranoj kosi.

- 1** Kosu očešljajte češljem za oblikovanje kose u pravcu rasta kose (Sl. 3).

Šišanje sa dodatkom u obliku češlja

- Izaberite mali ili veliki dodatak sa češljem, zavisno od željene dužine kose. Dužina kose nakon šišanja označena je u milimetrima na dodacima u obliku češlja. Izabrana postavka dužine (1-5) vidi se na dva prozora - indikatora postavke dužine sa obe strane selektora dužine (Sl. 4).

U donjoj tabeli ćete naći pregled postavki dužine i odgovarajuću dužinu kose za svaki dodatak sa češljem.

Mali češalj		Veliki češalj	
postavka	dužina kose	postavka	dužina kose
1	3 mm / 0,12 inča	1	13 mm / 0,51 inča
2	5 mm / 0,20 inča	2	15 mm / 0,59 inča
3	7 mm / 0,28 inča	3	17 mm / 0,67 inča
4	9 mm / 0,35 inča	4	19 mm / 0,75 inča
5	11 mm / 0,43 inča	5	21 mm / 0,83 inča

- 1** Pomerite dodatak sa češljem u odgovarajuće proreze na aparatu ('klik') (Sl. 5).

Proverite da li je dodatak sa češljem propisno umetnut u proreze sa obe strane.

- 2** Podesite dodatak sa češljem. To ćete uraditi pritiskom na dugme za otpuštanje na selektoru dužine (1) i njegovim okretanjem levo ili desno (2). (Sl. 6)

Ne okrećite selektor dužine preko najviše postavke dužine (5).

- 3** Uključite aparat.

Korišćenje obrtne glave

- ▶ Sa početne pozicije od 0° (okrenuto ka napred), obrtnu glavu možete da okrenete za 45° ili 90° u levu ili desnu stranu. Položaj elementa za šišanje možete da prilagodite delu glave koji šišate. Zahvaljujući tome, mnogo je lakše šišati samog sebe. (Sl. 7)

- 1** Postavite element za šišanje u željeni položaj tako što ćete okrenuti obrtnu glavu ('klik'). (Sl. 8)

Uvek podešavajte položaj elementa za šišanje pomoću obrtne glave. Ne okrećite element za šišanje ili češalj.

Ne okrećite obrtnu glavu za više od 90° u levu ili desnu stranu.

- ▶ Obrtna glava vam omogućava da uređaj držite i koristite kao da je četka. (Sl. 9)

Saveti

- Savetujemo vam da šišanje počnete sa postavkom za najveću dužinu na velikom češlju i da postepeno smanjujete dužinu kose.
- Ako se na češlju skupilo mnogo dlačica, skinite češalj, dunite u njega ili ga otriesite kako biste skinuli dlačice. Skidanje češlja neće promeniti postavku dužine kose.
- Zapišite postavke dužine pomoću kojih ste napravili određenu frizuru, kao podsetnik za narednu sesiju šišanja.

- 1** Lagano pomerajte aparat za šišanje kroz kosu.

- ▶ Na različitim delovima glave kosa raste u različitim smerovima. Probajte sa drugačijim pravcem šišanja (nagore, nadole, poprečno) (Sl. 10).

- ▶ Da bi šišanje bilo što efikasnije, pomerajte aparat suprotno od pravca rasta kose.
- 2** Okrenite obrtnu glavu u položaj koji vam je najprijatniji za ruku kada šišate različite delove glave.
- 3** Proverite da li je ravni deo dodatka sa češljem celom površinom u kontaktu sa kožom glave da bi šišanje uvek bilo ravnomerno.

Šišanje bez dodatka u obliku češlja

Aparat za šišanje možete da koristite i bez dodatka u obliku češlja ako želite da šišate na vrlo kratko (0,8 mm) ili za oblikovanje linije kose na vratu i oko ušiju.

Napomena: Ako aparat za šišanje koristite bez dodatka u obliku češlja, aparat šiša kosu neposredno uz kožu glave.

- 1** Skinite dodatak u obliku češlja tako da ga povučete sa aparata (Sl. 11).

Nikada ne povlačite savitljivi vrh češlja. Vucite isključivo za donji deo.

- 2** Pri oblikovanju kose oko ušiju, šišajte samo krajeve kose. Linija kose treba da bude blizu uha (Sl. 12).
- 3** Da biste oblikovali liniju kose na vratu i zulufe, okrenite aparat za šišanje i šišajte nadole (Sl. 13).
- 4** Aparat pomerajte lagano i ravnomerno. Samo pratite prirodnu liniju kose.
- 5** Podesite položaj obrtne glave da bi oblikovanje bilo lakše.

Korišćenje preciznog trimera.

Aparat možete koristiti sa preciznim trimerom da biste lakše i preciznije oblikovali liniju kose na vratu i oko ušiju.

- 1** Proverite da li ste isključili aparat.
- 2** Uklonite dodatak u obliku češlja. (Sl. 11)
- 3** Pritisnite centar elementa za šišanje da biste ga otvorili (Sl. 14).

- 4** Stavite ušicu preciznog trimera u prorez i gurnite element za šišanje nazad na aparat ('klik'). (Sl. 15)

Čišćenje

Za čišćenje aparata ne upotrebljavajte abrazive, sredstva za ribanje niti tečnosti kao što su alkohol, benzin ili aceton.

Aparat i adapter čistite isključivo četkom koju ste dobili u kompletu.

Vodite računa da jedinica za šišanje ne padne na pod.

- 1** Aparat očistite nakon svake upotrebe.
- 2** Pre čišćenja proverite da li ste isključili aparat i napajanje.
- 3** Uklonite dodatak u obliku češlja (Sl. 11).
- 4** Pritisnite centar elementa za šišanje da biste ga otvorili (Sl. 14).
- 5** Jedinicu rezača očistite četkom koja se nalazi u kompletu (Sl. 16).
- 6** Uređaj čistite četkom koja se nalazi u kompletu (Sl. 17).
- 7** Zatvorite element za šišanje tako što ćete ga gurnuti nazad na aparat ('klik') (Sl. 18).

Aparat se ne mora podmazivati.

Zamena delova

Istrošeni ili oštećeni element za šišanje treba zameniti isključivo originalnim Philips elementom za šišanje.

Zaštita okoline

- ▶ Uređaj koji se više ne može upotrebljavati nemojte da odlažete u kućni otpad, već ga predajte na zvaničnom mestu prikupljanja za reciklažu. Tako ćete doprineti zaštiti okoline (Sl. 19).
- ▶ Ugrađene punjive baterije sadrže supstance koje mogu da zagade okolinu. Uvek uklonite baterije pre nego što bacite aparat i predate ga na zvaničnom odlagalištu. Baterije odlažite na zvaničnom mestu za odlaganje baterija. Ako imate problema sa uklanjanjem baterija, aparat

možete da odnesete u Philips servisni centar. Osoblje centra će ukloniti baterije i odložiti ih tako da ne zagađuju okolinu.

Uklanjanje baterija

Baterije uklanjajte samo pre odlaganja uređaja na otpad. Pazite da baterije budu potpuno prazne pri uklanjanju.

Nakon uklanjanja baterija, ne povezujte aparat za brijanje na električnu mrežu.

- 1** Isključite aparat iz električne mreže i ostavite ga da radi dok se motor ne zaustavi.
- 2** Uklonite gornji deo kućišta aparata (Sl. 20).
- 3** Uklonite baterije tako što ćete ih polugom izvaditi iz aparata. (Sl. 21)
- 4** Žice isecite običnim makazama a baterije propisno odložite.

Garancija i servis

Ako su vam potrebne informacije ili imate neki problem, posetite Philips web-stranicu na adresi www.philips.com ili se obratite Philips centru za korisničku podršku u svojoj zemlji (broj telefona pronaći ćete na međunarodnom garantnom listu). Ako u vašoj zemlji ne postoji centar za korisničku podršku, obratite se ovlašćenom prodavcu ili servisnom odeljenju Philips Domestic Appliances and Personal Care BV.

Вступ

Шановний Клієнте, Ви зробили правильний вибір! Ваша нова машинка Philips для підстригання волосся з новим ергономічним дизайном та ріжучим елементом з можливістю регулювання на 180° дозволяє легко підстригатися самому. Машинкою можна вести по всій голові так само легко, як і пальцями по волоссю. Щоб із задоволенням користуватися машинкою, радимо спершу ознайомитися з поданою нижче інформацією.

Загальний опис (Мал. 1)

- A** Повзунковий вимикач
- B** Індикатор заряду
- C** Адаптер (2,5 В)
- D** Точний тример
- E** Ріжучий елемент
- F** Поворотна головка
- G** Віконце індикації налаштування довжини
- H** Селектор довжини
- I** Щітка для чищення
- J** Велика насадка-гребінець (13-21 мм)
- K** Мала насадка-гребінець (3-11 мм)

Важлива інформація

Уважно прочитайте ці інструкції перед тим, як використовувати пристрій, та зберігайте їх для подальшого використання.

- ▶ **Перед тим, як приєднати пристрій до мережі, перевірте, чи збігається напруга, вказана на адаптері, із напругою у мережі.**
- ▶ **Для заряджання пристрою використовуйте лише адаптер, що додається.**
- ▶ **Вилка-адаптер містить трансформатор. Не від'єднуйте адаптер для заміни іншим, оскільки це може спричинити небезпечну ситуацію.**
- ▶ **Не використовуйте пошкоджений адаптер.**
- ▶ **Якщо адаптер пошкоджено, його обов'язково треба замінити оригінальним, щоб уникнути небезпеки.**

- ▶ Не використовуйте пристрій, якщо одну з насадок пошкоджено чи розбито, оскільки це може призвести до травмування.
- ▶ Використовуйте, заряджайте і зберігайте пристрій за температури від 15°C до 35°C.
- ▶ Зберігайте пристрій та адаптер сухими.
- ▶ Зберігайте пристрій подалі від дітей.
- ▶ Цей пристрій призначений лише для підстригання волосся на голові людини. Не використовуйте його для інших цілей.
- ▶ Якщо пристрій потрапив в умови сильної зміни температури, тиску чи вологості, перед використанням дайте йому пристосуватися до нового оточення протягом 30 хвилин.
- ▶ Рівень шуму: $L_c = 65$ дБ [A]

Електромагнітні поля (ЕМП)

Цей пристрій Philips відповідає усім стандартам, які стосуються електромагнітних полів (ЕМП). Згідно з останніми науковими дослідженнями, пристрій є безпечним у використанні за умов правильної експлуатації у відповідності з інструкціями, поданими у цьому посібнику.

Зарядка пристрою

Повністю заряджений пристрій забезпечує до однієї години роботи без під'єднання до мережі.

Ніколи не заряджайте пристрій довше, ніж 24 години.

Найкращий час зарядження - 8 годин.

1 Перед першим використанням заряджайте пристрій протягом 8 годин.

Перед тим, як заряджати пристрій, перевірте, чи він вимкнений.

2 Вставте вилку в пристрій, а адаптер - у розетку. (Мал. 2)

▶ Індикатор заряду засвічується, а, отже, пристрій заряджається.

Примітка: Індикатор заряду не вказує, коли пристрій повністю заряджений.

Підстригання з живленням від електромережі

Використовуйте пристрій із живленням від електромережі лише тоді, коли батареї розряджені.

- 1** Вимкніть машинку для підстригання волосся.
- 2** Під'єднайте машинку до мережі і кілька секунд почекайте перед тим, як її увімкнути.

Якщо батареї повністю розряджені, почекайте кілька хвилин, потім увімкніть пристрій.

Застосування пристрою

Волосся повинно бути сухим та чистим. Не використовуйте пристрій для підстригання щойно помитого волосся.

- 1** Розчешіть волосся гребінцем для моделювання в напрямку росту волосся (Мал. 3).

Підстригання з використанням насадки-гребінця

- ▮ Залежно від бажаної довжини волосся виберіть малу чи велику насадку-гребінець. Довжина волосся після підстригання вказана у міліметрах на насадках-гребінцях. Вибране налаштування волосся (1-5) відображається у двох віконечках індикації налаштування довжини, які знаходяться з обох сторін селектора довжини (Мал. 4).

Для ознайомлення з налаштуваннями довжини та відповідною довжиною волосся кожної насадки дивіться таблицьку внизу.

Мала насадка-гребінець		Велика насадка-гребінець	
налаштування	довжина волосся	налаштування	довжина волосся
1	3 мм/ 0,12 дюйма	1	13 мм/ 0,51 дюйма
2	5 мм/0,2 дюйма	2	15 мм/ 0,59 дюйма
3	7 мм/ 0,28 дюйма	3	17 мм/ 0,67 дюйма
4	9 мм/ 0,35 дюйма	4	19 мм/ 0,75 дюйма
5	11 мм/ 0,43 дюйма	5	21 мм/ 0,83 дюйма

1 Вставте насадку-гребінець у напрямні пази на пристрої до клацання (Мал. 5).

Перевірте, чи насадка-гребінець вставлена в пази з обох боків належним чином.

2 Налаштуйте насадку-гребінець на відповідну довжину волосся. Для цього натисніть кнопку розблокування на селекторі довжини (1) і поверніть його вліво або вправо (2). (Мал. 6)

Не повертайте селектор довжини поза найвище налаштування довжини волосся (5).

3 Увімкніть пристрій.

Використання поворотної головки

Д З початкового положення 0° (повернена вперед) поворотну головку можна повернути на 45° чи 90° вліво чи вправо. Таким чином можна регулювати положення ріжучого елемента на тій

ділянці голови, яку підстригають. Так Ви зможете легше підстригати власне волосся. (Мал. 7)

1 Встановіть ріжучий елемент в бажане положення, повертаючи поворотну головку до фіксації. (Мал. 8)

Завжди регулюйте положення ріжучого елемента за допомогою поворотної головки. Не повертайте ріжучий елемент чи насадку-гребінець.

Не повертайте поворотну головку на більше, ніж 90° вліво чи вправо.

► Поворотна головка дозволяє тримати і використовувати пристрій, як звичайну щітку. (Мал. 9)

Поради

- Радимо починати стрижку з найбільшого налаштування довжини великої насадки-гребінця, а потім поступово зменшувати довжину волосся.
- Якщо у насадці-гребінці зібралось багато волосся, зніміть гребінець та почистіть його від волосся. Якщо зняти насадку-гребінець, налаштування довжини волосся не зміниться.
- Запишіть налаштування довжини волосся, які використовувалися Вами для певних зачісок, як нагадування для подальшого використання.

1 Повільно ведіть машинкою вздовж волосся.

- Волосся на різних ділянках голови росте у різних напрямках. Ви можете спробувати зрізати його у різних напрямках (догори, донизу та впоперек) (Мал. 10).
- Для найефективнішого підстригання ведіть пристроєм проти росту волосся.

2 Поверніть поворотну головку в положення, у якому найзручніше тримати рукою машинку для підстригання волосся на різних ділянках голови.

3 Для рівномірної стрижки стежте, щоб пласка частина насадки-гребінця завжди торкалася голови.

Підстригання без насадки-гребінця

Машинку для підстригання волосся без насадки можна використовувати для зрізання волосся дуже близько від шкіри (0,8 мм) та для наведення контурів на лінії шиї та біля вух.

Примітка: Якщо не використовувати насадку-гребінець, машинка зрізає волосся дуже близько від шкіри.

- 1** Щоб зняти насадку-гребінець з пристрою, потягніть її назовні (Мал. 11).

Ніколи не тягніть за гнучкий верх насадки. Завжди витягуйте за нижню частину.

- 2** Для зрізання волосся з метою наведення контурів біля вух зрізайте лише кінчики волосся. Ця лінія повинна бути дуже близько до вух (Мал. 12).
- 3** Для зрізання волосся з метою наведення контурів лінії шиї та бакенбардів поверніть машинку і робіть паси донизу (Мал. 13).
- 4** Ведіть машинкою повільно і плавно. Просто слідкуйте за природною лінією волосся.
- 5** Відрегулюйте положення поворотної головки для легшого наведення контурів.

Використання точного тримера

Пристрій можна використовувати з точним тримером для наведення контурів лінії шиї та ділянки біля вух більш легко та точно.

- 1** Перевірте, чи пристрій вимкнений.
- 2** Зніміть насадку-гребінець. (Мал. 11)
- 3** Відкрийте ріжучий елемент, натискаючи на його центральну частину (Мал. 14).
- 4** Помістіть виступ точного тримера у виїмку і вставте ріжучий елемент назад у пристрій до фіксації. (Мал. 15)

Чищення

Не використовуйте для чищення абразивні засоби чи металеві ганчірки або рідини на зразок спирту, бензину чи ацетону.

Чистіть пристрій та адаптер за допомогою щіточки з комплекту.

Будьте обережні, щоб не випустити ріжучий елемент з рук.

- 1 Пристрій слід чистити щоразу після використання.
- 2 Перед чищенням перевірте, чи пристрій вимкнено та від'єднано від електромережі.
- 3 Зніміть насадку-гребінець (Мал. 11).
- 4 Відкрийте ріжучий елемент, натискаючи на його центральну частину (Мал. 14).
- 5 Ріжучий елемент необхідно чистити щіточкою, яка входить у комплект (Мал. 16).
- 6 Пристрій необхідно чистити щіткою, яка входить у комплект (Мал. 17).
- 7 Закрийте ріжучий елемент, проштовхуючи його назад у пристрій до фіксації (Мал. 18).

Пристрій не потребує змащення.

Заміна

Заміняйте зношений чи пошкоджений ріжучий елемент лише оригінальним ріжучим блоком Philips.

Навколишнє середовище

- Д Не викидайте пристрій разом із звичайними побутовими відходами, а здавайте його в офіційний пункт прийому для повторної переробки. Таким чином Ви допомагаєте захистити довкілля (Мал. 19).
- Д Вбудовані акумуляторні батареї містять речовини, які можуть забруднювати навколишнє середовище. Перед утилізацією

пристрою або передачею в офіційний пункт прийому завжди виймайте батареї. Батареї віддайте в офіційний пункт прийому батарей. Якщо Ви не можете вийняти батареї, візьміть пристрій зі собою до сервісного центру Philips, де батареї виймуть і утилізують у безпечний для навколишнього середовища спосіб.

Виймання батарей

Виймайте батареї лише тоді, коли викидаєте пристрій. Перед тим, як вийняти батареї, перевірте, чи вони повністю розряджені.

Не під'єднуйте пристрій до мережі після того, як батареї були вийняті.

- 1** Від'єднайте машинку від електромережі і дайте їй попрацювати до повної зупинки двигуна.
- 2** Зніміть верхню частину корпусу пристрою (Мал. 20).
- 3** Вийміть батареї, піднімаючи їх з пристрою. (Мал. 21)
- 4** Ножицями обріжте дроти і утилізуйте батареї належним чином.

Гарантія та обслуговування

Якщо Вам необхідна інформація або у Вас виникла проблема, відвідайте веб-сторінку компанії Philips www.philips.com або зверніться до Центру обслуговування клієнтів компанії Philips у Вашій країні (телефон можна знайти на гарантійному талоні). Якщо у Вашій країні немає Центру обслуговування клієнтів, зверніться до місцевого дилера або у відділ технічного обслуговування компанії Philips Domestic Appliances and Personal Care BV.

Служба підтримки споживачів

тел.: 0-800-500-697 (дзвінки зі стаціонарних телефонів на території України безкоштовні)

для більш детальної інформації завітайте на www.philips.ua

Компанія Philips встановлює строк служби на даний виріб – не менше 3 років

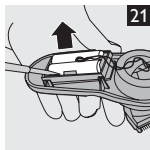
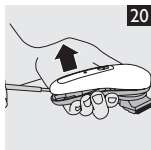
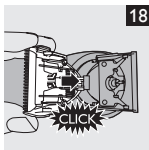
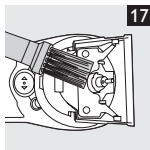
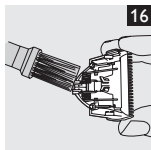
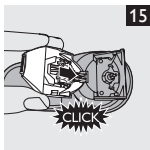
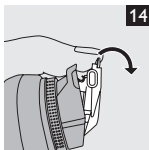
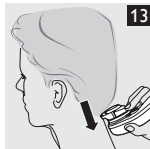
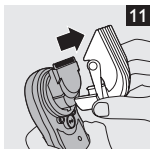
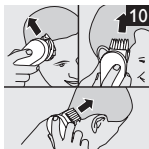
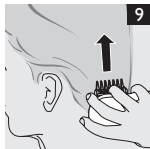
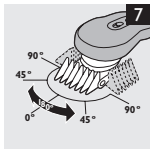
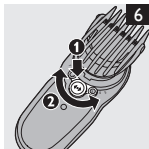
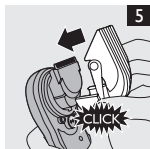
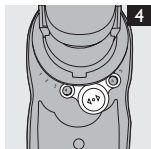
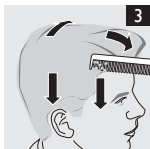
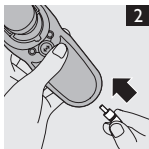



www.philips.com

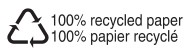

100% recycled paper
100% papier recyclé

4203.000.5690.2