

# Hairclipper

QC5090, QC5070

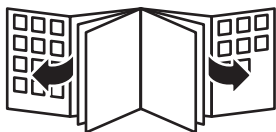

**PHILIPS**



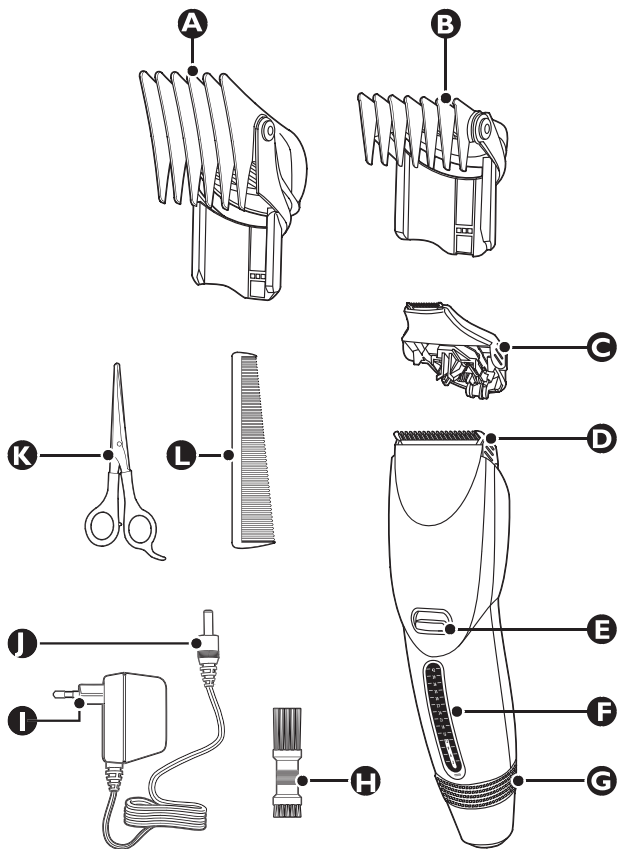



<b>ENGLISH</b>	<b>6</b>
<b>БЪЛГАРСКИ</b>	<b>12</b>
<b>ČEŠTINA</b>	<b>19</b>
<b>EESTI</b>	<b>25</b>
<b>HRVATSKI</b>	<b>31</b>
<b>MAGYAR</b>	<b>37</b>
<b>ҚАЗАҚША</b>	<b>43</b>
<b>LIETUVIŠKAI</b>	<b>50</b>
<b>LATVIEŠU</b>	<b>56</b>
<b>POLSKI</b>	<b>62</b>
<b>ROMÂNĂ</b>	<b>69</b>
<b>РУССКИЙ</b>	<b>75</b>
<b>SLOVENSKY</b>	<b>82</b>
<b>SLOVENŠČINA</b>	<b>88</b>
<b>SRPSKI</b>	<b>94</b>
<b>УКРАЇНСЬКА</b>	<b>100</b>

## Introduction

Dear Customer, you have made the right choice! Your new Philips super-easy hair clipper adapts to the contours of the head and enables comfortable use. To enjoy using the hair clipper we advise you to read the following information.

## General description (Fig. 1)

- A** Large comb
- B** Small comb
- C** Precision trimmer (QC5090 only)
- D** Main cutting element
- E** On/off slide
- F** Result indicator (indicates the hair length after cutting)
- G** Length lock (locks the hair length setting)
- H** Cleaning brush
- I** Adapter
- J** Appliance plug
- K** Scissors
- L** Styling comb

## Important

- Read this user manual carefully before you use the appliance and save it for future reference.
- Check if the voltage indicated on the appliance corresponds to the local mains voltage before you connect the appliance.
- If the adapter is damaged, always have it replaced with one of the original type in order to avoid a hazard.
- The adapter contains a transformer. Do not cut off the adapter to replace it with another plug, as this causes a hazardous situation.
- This appliance is not intended for use by persons (including children) with reduced physical, sensory or mental capabilities, or lack of experience and knowledge, unless they have been given supervision or instruction concerning use of the appliance by a person responsible for their safety.

- Children should be supervised to ensure that they do not play with the appliance.
- Keep the appliance and the adapter dry (Fig. 2).
- Use, charge and store the appliance at a temperature between 15°C and 35°C.
- This appliance is suitable for mains voltages from 220 to 240 volts.
- Do not use a damaged adapter.
- Do not use the appliance when one of the attachments is damaged or broken as this may cause injury.
- Only use the adapter supplied.
- Do not charge the appliance in a pouch or cassette.
- This appliance is only intended for clipping human scalp hair. Do not use it for another purpose.
- Noise level:  $L_c = 61 \text{ dB [A]}$

### **Electromagnetic fields (EMF)**

This Philips appliance complies with all standards regarding electromagnetic fields (EMF). If handled properly and according to the instructions in this user manual, the appliance is safe to use based on scientific evidence available today.

## **Charging**

Charge the appliance for 8 hours (NiCd battery) or 12 hours (NiMh battery) before you start using it for the first time.

A fully charged appliance has a cordless clipping time of up to 35 minutes (NiCd battery) or 50 minutes (NiMh battery).

Do not charge the appliance for more than 24 hours.

- 1** Make sure the appliance is switched off while charging.
- 2** Insert the appliance plug into the appliance (Fig. 3).
- 3** Insert the adapter into the wall socket.
  - ▶ The charging light will go on to indicate that the appliance is charging (Fig. 4).

The charging light does not go out or change colour when the appliance is fully charged.

### Optimising the lifetime of the battery

---

After the appliance has been charged for the first time, do not recharge it between clipping sessions. Continue using it and recharge it only when the battery is (almost) empty.

- Discharge the battery completely twice a year by letting the motor run until it stops.
- Do not keep the appliance plugged into a wall socket all the time.
- If the appliance has not been used for a long time, it must be recharged for 8 hours (NiCd battery) or 12 hours (NiMH battery).

### Corded clipping

Do not run the appliance from the mains when the battery is fully charged.

- ▶ To use the hair clipper connected to the mains: switch the hair clipper off, connect it to the mains and wait a few seconds before switching it on.

### Using the appliance

#### Clipping with comb attachment

---

- ▶ The hair length after cutting is indicated in millimetres on the result indicator (Fig. 5).
- ▶ The hair length after cutting is only visible when one of the combs is attached. Use the small comb for a length of 3-21 mm and use the large comb for a length of 23-41 mm.

- 1** Slide the comb attachment into the guiding grooves of the appliance ('click') (Fig. 6).

Make sure that the arms of the comb attachment have been properly slid into the grooves on both sides.

- 2** Set the comb to the desired hair length by turning the length lock (Fig. 7).

The small comb cuts hair to a length of 3mm, 6mm, 9mm, 12mm, 15mm, 18mm or 21mm.



The large comb cuts the hair to a length of 24mm, 27mm, 30mm, 33mm, 36mm, 39mm or 42mm.

### **3** Switch the appliance on (Fig. 8).

#### **Tips**

- We advise you to start clipping at the highest setting of the large comb and to reduce the hair length in small steps until you reach the desired hair length.
- If a lot of hair has accumulated in the comb, remove the comb attachment and blow and/or shake the hair from the comb. Removing the comb does not change the selected hair length setting.
- Write down the hair length settings used to create a certain hairstyle as a reminder for future clipping sessions.

#### **Clipping without comb attachment:**

---

You can use the clipper without comb attachment to contour the neckline and the area around the ears.

#### **1** Remove the comb attachment by pulling it off the appliance (Fig. 9).

Never pull at the flexible top of the comb attachment. Always pull at the bottom part.

**2** The comb attachment keeps the cutting unit at a certain distance from your head. This means that, if you use the clipper without the comb attachment, your hair will be cut off very close to the skin.

**3** For precise contouring and defining:

#### **1** Push the middle part of the cutting unit upwards with your thumb until it opens and then pull it off the appliance (Fig. 10).

Be careful that the cutting unit does not fall to the floor.

#### **2** Place the lug of the precision trimmer into the slot and push the unit back onto the appliance ('click') (Fig. 11).

### **Cleaning**

Clean the appliance every time you have used it.

Do not use abrasives, scourers or liquids such as alcohol, petrol or acetone to clean the appliance.

## 10 ENGLISH

The appliance and the adapter may only be cleaned with the brush supplied.

- 1** Make sure the appliance is switched off and disconnected from the mains when you start cleaning it.
- 2** Remove the comb attachment by pulling it off the appliance (Fig. 9).
- 3** Push the middle part of the cutting unit upwards with your thumb until it opens and then pull it off the appliance (Fig. 10).  
Be careful that the cutting unit does not fall to the floor.
- 4** Clean the cutting unit with the brush supplied (Fig. 12).
- 5** Also clean the inside of the appliance with the brush supplied (Fig. 13).
- 6** Place the lug of the cutting unit into the slot and push the unit back onto the appliance ('click') (Fig. 11).

This appliance does not need any lubrication.

### Replacement

A worn or damaged cutting unit should only be replaced with an original Philips cutting unit.

- Push the middle part of the cutting unit upwards with your thumb until it opens and then pull it off the appliance (Fig. 10).

Be careful that the cutting unit does not fall to the floor.

- Place the lug of the new cutting unit into the slot and push the unit back onto the appliance ('click') (Fig. 11).

### Environment

- Do not throw the appliance away with the normal household waste at the end of its life, but hand it in at an official collection point for recycling. By doing this you will help to preserve the environment (Fig. 14).

The built-in rechargeable battery contains substances that may pollute the environment. Always remove the battery before discarding the appliance or handing it in at an official collection point. Dispose of the

battery at an official collection point for batteries. If you have trouble removing the battery, you can also take the appliance to a Philips service centre, which will remove the battery for you and will dispose of it in an environmentally safe way.

### **Disposal of the battery**

Only remove the battery if it is completely empty.

- 1** Disconnect the appliance from the mains and let the appliance run until the motor stops.
- 2** Push the middle part of the cutting unit upwards with your thumb until it opens and then pull it off the appliance (Fig. 10).  
Be careful that the cutting unit does not fall to the floor.
- 3** Remove the upper housing part from the inner part of the appliance by means of a screwdriver (Fig. 15).
- 4** Separate the lower housing part from the appliance (Fig. 16).
- 5** Remove the result indicator from the appliance (Fig. 17).
- 6** Remove the battery by prying it out of the appliance (Fig. 18).
- 7** Cut the wires and dispose of the battery in an environmentally safe way.

Do not connect the appliance to the mains again after it has been opened.

### **Guarantee & service**

If you need information or if you have a problem, please visit the Philips website at [www.philips.com](http://www.philips.com) or contact the Philips Customer Care Centre in your country (you find its phone number in the worldwide guarantee leaflet). If there is no Customer Care Centre in your country, go to your local Philips dealer or contact the Service Department of Philips Domestic Appliances and Personal Care BV.

**Увод**

Уважаеми клиенти, вече направихте своя верен избор! Новата машинка за подстригване Philips super-easy се нагажда по контура на главата и така нейната употреба носи допълнително удобство. За по-пълноценно и приятно използване на машинката препоръчваме прочитането на следната информация.

**Общо описание (фиг. 1)**

- A** Голям гребен
- B** Малък гребен
- C** Приставка за прецизно подрязване (само за QC5090)
- D** Главен подстригващ елемент
- E** Плъзгач включване/изключване
- F** Индикатор за резултата (показва дължината на косата след подстригването)
- G** Ключалка на дължината (заклучва настройката за дължина на косата)
- H** Четка за почистване
- I** Адаптер
- J** Жак на уреда
- K** Ножици
- L** Фризьорски гребен

**Важно**

- Преди да използвате уреда, прочетете внимателно това ръководство за експлоатация и го запазете за справка в бъдеще.
- Преди да свържете уреда към мрежата, проверете дали посоченото върху уреда напрежение отговаря на напрежението на местната електрическа мрежа.
- С оглед на предотвратяване на злополука, винаги заменяйте повредения адаптер само с оригинален такъв.
- В адаптера има трансформатор. Не отрязвайте адаптера, за да го замените с друг щепсел, тъй като това носи опасност.
- Този уред не е предназначен за ползване от хора (включително деца) с намалени физически усещания или умствени недъзи или

без опит и познания, ако са оставени без наблюдение и не са инструктирани от страна на отговарящо за тяхната безопасност лице относно начина на използване на уреда.

- Наглеждайте децата, за да не си играят с уреда.
- Пазете уреда и адаптера от влага (фиг. 2).
- Използвайте, зареждайте и съхранявайте уреда при температура между 15°C и 35°C.
- Този уред е подходящ за напрежение на мрежата от 220 до 240 V.
- Не използвайте повреден адаптер.
- Не използвайте уреда, ако някоя от приставките е повредена или счупена, тъй като това може да причини нараняване.
- Използвайте само включения в комплекта адаптер.
- Не зареждайте уреда в чанта или кутия.
- Този уред е предвиден само за подстригване на главите на хора. Не го използвайте за каквито и да е други цели.
- Ниво на шума:  $L_c = 61 \text{ dB [A]}$

### **Електромагнитни излъчвания (EMF)**

Този уред Philips е в съответствие с всички стандарти по отношение на електромагнитните излъчвания (EMF). Ако се употребява правилно и съобразно напътствията в Ръководството, уредът е безопасен за използване според наличните досега научни факти.

### **Зареждане**

Заредете уреда в продължение на 8 часа (NiCd акумулатор) или 12 часа (NiMH акумулатор), преди да го използвате за първи път. Напълно зареденият уред може да работи в автономен режим 35 минути (NiCd акумулатор) или 50 минути (NiMH акумулатор).

Не зареждайте уреда в продължение на повече от 24 часа.

- 1** Когато се зарежда, уредът трябва да бъде изключен.
- 2** Включете щепсела за захранване в уреда (фиг. 3).
- 3** Включете адаптера в контакта.

## 14 БЪЛГАРСКИ

- Д Индикаторът ще светне, за да покаже, че уредът се зарежда (фиг. 4).

Индикаторът за зареждане няма да изгасне или промени цвета си, когато уредът е напълно зареден.

### **Оптимизиране на живота на батерията.**

След като уредът е зареден за пръв път, не го зареждайте между сеансите на работа. Продължавайте да го ползвате и го зареждайте само когато батерията е (почти) изтощена.

- Два пъти годишно изтощавайте батерията докрай, като оставите мотора да работи, докато спре.
- Не оставяйте кабела постоянно включен в контакта.
- Ако уредът дълго време не е бил използван, трябва да се зареди в продължение на 8 часа (NiCd акумулатор) или 12 часа (NiMh акумулатор).

### **Подстригване със захранване от мрежата**

Не работете с уреда със захранване от мрежата при напълно заредена батерия.

- Д За работа с уреда при захранване от мрежата: изключете машинката, включете я в контакта и изчакайте няколко секунди, преди да я включите.

### **Използване на уреда**

#### **Подстригване с приставката гребен**

- Д Дължината на косата след подстригване е указана в милиметри на индикатора за резултата (фиг. 5).
  - Д Дължината на косата след подстригване може да се види само ако е поставен един от гребените. Използвайте малкия гребен за дължина 3-21 мм и големия гребен за дължина 23-41 мм.
- 1** Плъзнете приставката гребен във водещите жлебове на уреда (до щракване) (фиг. 6).

Съблюдавайте рамената на гребена да са правилно наместени във водачите от двете страни.

## **2** Нагласете гребена на желаната дължина на косата, като завъртите ключалката на дължината (фиг. 7).

Малкият гребен подстригва с дължина на косата 3 мм, 6 мм, 9 мм, 12 мм, 15 мм, 18 мм или 21 мм.

Големият гребен подстригва с дължина на косата 24 мм, 27 мм, 30 мм, 33 мм, 36 мм, 39 мм или 42 мм.

## **3** Включете уреда (фиг. 8).

### **Полезни съвети**

- Съветваме ви да започнете с настройката за най-голяма дължина на косата (голям гребен) и постепенно да намалявате настройката за дължина на косата, докато достигнете желаната дължина.
- Съвет: Ако върху гребена се е събрала много коса, свалете приставката и издухайте и/или изтръскайте косата от гребена. При свалянето на гребена настройката за дължина на косата не се променя.
- Съвет: Запишете си избраните настройки за дължина на косата при оформяне на дадена прическа, за да ги използвате за справка при следващи подстригвания.

### **Подстригване без приставката гребен**

---

Можете да използвате машинката без приспособлението гребен, за да очертаете линията на врата и областта около ушите.

#### **Д Свалете приставката гребен с издърпване от уреда (фиг. 9).**

Никога не дърпайте гъвкавата горна част на гребена. Винаги дърпайте за долната част.

**Д** Приставката гребен поддържа подстригващия елемент на определено разстояние от главата ви. Това означава, че ако използвате машинката за подстригване без приставката, косата ви ще бъде подстригана много близо до кожата.

**Д** За прецизно оформяне на контури:

## 16 БЪЛГАРСКИ

- 1** Избутайте нагоре с палец средната част на подстригващия блок така, че да се отвори, и го извадете от уреда (фиг. 10).  
Внимавайте подстригващият блок да не падне на пода.
- 2** Наместете издатината на приставката за фино подстригване в жлеба и натиснете блока обратно в уреда (до щракване) (фиг. 11).

### Чистене

Почиствайте уреда след всяко ползване.

Не използвайте абразивни или стържещи миешки препарати, нито течности от рода на спирт, петролни продукти или ацетон за почистване на уреда.

Уредът и адаптерът могат да се почистват само с приложената четка.

- 1** Преди започване на почистването уредът трябва да е изключен и щепселът - изваден от контакта.
- 2** Свалете приставката гребен с издърпване от уреда (фиг. 9).
- 3** Избутайте нагоре с палец средната част на подстригващия блок така, че да се отвори, и го извадете от уреда (фиг. 10).  
Внимавайте подстригващият блок да не падне на пода.
- 4** Почиствайте подстригващия блок с приложената четка (фиг. 12).
- 5** Почиствайте и вътрешността на уреда с приложената четка (фиг. 13).
- 6** Наместете издатината на подстригващия блок в жлеба и натиснете блока обратно в уреда (до щракване) (фиг. 11).  
Уредът не се нуждае от смазване.

### Резервна част

Износен или повреден подстригващ блок да се заменя само с оригинален подстригващ блок на Philips.



- ▶ Избутайте нагоре с палец средната част на подстригващия блок така, че да се отвори, и го извадете от уреда (фиг. 10).  
Внимавайте подстригващият блок да не падне на пода.
- ▶ Наместете издатината на подстригващия блок в жлеба и натиснете блока обратно в уреда (до щракване) (фиг. 11).

### Опазване на околната среда

- ▶ След края на срока на експлоатация на уреда не го изхвърляйте заедно с нормалните битови отпадъци, а го предайте в официален пункт за събиране, където да бъде рециклиран. По този начин вие помагате за опазването на околната среда (фиг. 14).

Вградената акумулаторна батерия съдържа вещества, които замърсяват околната среда. Винаги изваждайте батерията, преди да изхвърлите уреда или да го предадете в официален пункт за събиране. Изхвърляйте батерията в официален пункт за събиране на батерии. Ако имате проблеми при изваждане на батерията, можете също да занесете уреда в сервизен център на Philips, където ще извадят батерията и ще я изхвърлят по начин, опазващ околната среда.

### Изхвърляне на батерията

Изваждайте батерията само ако е напълно изтощена.

- 1 Извадете щепсела от контакта и оставете уреда да работи, докато моторът спре.
- 2 Избутайте нагоре с палец средната част на подстригващия блок така, че да се отвори, и го извадете от уреда (фиг. 10).  
Внимавайте подстригващият блок да не падне на пода.
- 3 Свалете горната част на корпуса от вътрешната част на уреда с помощта на отвертка (фиг. 15).
- 4 Отделете долната част на корпуса от уреда (фиг. 16).
- 5 Свалете индикатора за резултата от уреда (фиг. 17).

- 6 Извадете акумулаторната батерия от отделението ѝ в уреда (фиг. 18).
- 7 Отрежете проводниците и изхвърлете батерията по начин, подходящ за опазването на околната среда.

Не свързвайте уреда към мрежата, когато е отворен.

### Гаранция и сервизно обслужване

Ако се нуждаете от информация или имате проблем, посетете Интернет сайта на Philips на адрес [www.philips.com](http://www.philips.com) или се обърнете към Центъра за обслужване на клиенти на Philips във вашата страна (телефонния му номер можете да намерите в международната гаранционна карта). Ако във вашата страна няма Център за обслужване на клиенти, обърнете се към местния търговец на уреди на Philips или се свържете с Отдела за сервизно обслужване на битови уреди на Philips [Service Department of Philips Domestic Appliances and Personal Care BV].

## Úvod

Vážený zákazníku, zvolil jste správně! Váš nový přístroj Philips Hair Clipper se přizpůsobí povrchu vaší hlavy a zajistí vám tak perfektní úpravu účesu. Aby vám přístroj pro stříhání vlasů sloužil co nejdéle, věnujte pozornost následujícím informacím.

## Všeobecný popis (Obr. 1)

- A** Velký hřeben
- B** Malý hřeben
- C** Přesný zastříhovač (pouze model QC5090)
- D** Hlavní stříhací prvek
- E** Posuvný spínač/vypínač
- F** Indikátor výsledků (ukazuje délku vlasů po stříhání)
- G** Zámek délky (uzamkne nastavení délky vlasů)
- H** Čisticí kartáč
- I** Adaptér
- J** Přístrojová zástrčka
- K** Nůžky
- L** Stylingový hřeben

## Důležité

- Před použitím přístroje si důkladně přečtěte tuto uživatelskou příručku a uschovejte ji pro budoucí použití.
- Dříve než přístroj připojíte do sítě zkontrolujte, zda napětí uvedené na přístroji souhlasí s napětím v místní elektrické síti.
- Pokud byl poškozen adaptér, musí být vždy nahrazen originálním typem, abyste předešli možnému nebezpečí.
- Adaptér obsahuje transformátor. Proto tento adaptér nikdy nenahrazujte jinou zástrčkou. Mohlo by tak dojít k nebezpečné situaci.
- Osoby (včetně dětí) s omezenými fyzickými a duševními schopnostmi nebo nedostatkem zkušeností a znalostí by neměly s přístrojem manipulovat, pokud nebyly o používání přístroje předem instruovány nebo nejsou pod dohledem osoby zodpovědné za jejich bezpečnost.
- Dohlédněte na to, aby si s přístrojem nehrály děti.
- Přístroj i adaptér udržujte vždy v suchu (Obr. 2).

- Přístroj používejte, nabíjejte a uchovávejte při teplotě mezi 15 °C a 35 °C.
- Přístroj lze připojit do sítě o napětí v rozmezí 220 až 240 V.
- Nepoužívejte poškozený síťový adaptér.
- Přístroj nepoužívejte, pokud je některé z jeho příslušenství poškozeno, aby nedošlo ke zranění.
- Používejte pouze dodaný síťový adaptér.
- Nenabíjejte přístroj v pouzdru nebo kazetě.
- Přístroj je vhodný výhradně pro stříhání lidských vlasů. Nepoužívejte ho k jiným účelům.
- Hladina hluku:  $L_c = 61 \text{ dB [A]}$

### **Elektromagnetická pole (EMP)**

Tento přístroj společnosti Philips odpovídá všem normám týkajícím se elektromagnetických polí (EMP). Pokud je správně používán v souladu s pokyny uvedenými v této uživatelské příručce, je jeho použití podle dosud dostupných vědeckých poznatků bezpečné.

### **Nabíjení**

Před prvním použitím přístroj nabíjejte 8 hodin (NiCd baterie) nebo 12 hodin (NiMH baterie).

S plně nabitým akumulátorem vydrží přístroj v provozu až 35 minut (NiCd baterie) nebo až 50 minut (NiMH baterie).

**Nenabíjejte akumulátor déle než 24 hodin.**

- 1** Dbejte na to, aby byl přístroj během nabíjení akumulátoru ve vypnutém stavu.
  - 2** Zasuňte zástrčku síťového přívodu do přístroje (Obr. 3).
  - 3** Adaptér zapojte do síťové zásuvky.
- ▶ Kontrolka indikuje nabíjení akumulátorů přístroje (Obr. 4).

**Kontrolka nabíjení po úplném nabití přístroje nezhasne ani nezmění barvu.**

## Zajištění dlouhé životnosti akumulátoru

Když je akumulátor přístroje plně nabit, nedobíjejte ho po každém použití. Používejte přístroj dále a akumulátor dobijte až když je (téměř) vybitý.

- Dvakrát ročně nechte akumulátor přístroje zcela vybit tak, že ponecháte motorek v chodu tak dlouho, až se zcela zastaví.
- Přístroj nenechávejte trvale připojený do sítě.
- Pokud přístroj dlouhou dobu nepoužíváte, je pak vhodné akumulátor nabíjet po dobu 8 hodin (NiCd baterie) nebo 12 hodin (NiMh baterie).

### Provoz ze sítě

Nedoporučujeme přístroj provozovat ze sítě, pokud je akumulátor plně nabit.

- ▶ Použití přístroje připojeného adaptérem do sítě: Přístroj vypněte. Pak připojte adaptér do sítě a vyčkejte několik sekund než přístroj zapnete.

### Použití přístroje

#### Stříhání s hřebenovým nástavcem

- ▶ Délka vlasů po stříhu je naznačena v milimetrech na indikátoru výsledků (Obr. 5).
- ▶ Délka vlasů po stříhu je zobrazena pouze pokud je připojen jeden z hřebenů. Pro délku od 3 mm do 21 mm použijte malý hřeben a pro délku od 23 mm do 41 mm použijte velký hřeben.

- 1** Hřebenový nástavec nasuňte do vodicích drážek přístroje (ozve se zaklapnutí) (Obr. 6).

Přesvědčte se, že se raménka hřebenového nástavce správně zasunula do drážek na obou stranách.

- 2** Nastavte hřeben na požadovanou délku vlasů otáčením zámku délky (Obr. 7).

Malý hřeben zastříhne vlasy na délku 3 mm, 6 mm, 9 mm, 12 mm, 15 mm, 18 mm nebo 21 mm.

Velký hřeben zastříhne vlasy na délku 24 mm, 27 mm, 30 mm, 33 mm, 36 mm, 39 mm nebo 42 mm.

### **3** Zapněte přístroj (Obr. 8).

#### **Praktické rady**

- Doporučujeme začít stříhání s nejvyšším nastavením na velký hřeben a pak nastavení pomalu snižovat, až docílíte požadovanou délku vlasů.
- Pokud se v hřebenu nahromadí větší množství vlasů, hřebenový nástavec sejměte a vytřepte nebo vyfoukejte vlasy z hřebenu. Sejmutí hřebenového nástavce nezmění vybrané nastavení.
- Poznamenejte si zvolené nastavení pro určitý styl účesu, abyste ho příště nemuseli zdlouhavě vyhledávat.

#### **Stříhání bez hřebenového nástavce:**

---

Zastříhovač lze používat rovněž bez hřebenového nástavce k zarovnání linie na krku a v oblasti kolem uší.

#### **1** Sejměte hřebenový nástavec stažením z přístroje (Obr. 9).

Nikdy netahejte za flexibilní hlavu hřebenového nástavce. Vždy tahejte za jeho dolní část.

#### **2** Hřebenový nástavec udržuje stříhací jednotku v nastavené vzdálenosti od hlavy. To znamená, že pokud nástavec nepoužijete, budou vlasy stříhány těsně u pokožky hlavy.

#### **3** Pro vytvoření přesné kontury a úpravu účesu:

#### **1** Zatlačte střední část stříhací jednotky palcem směrem nahoru až se otevře a pak ji stáhněte z přístroje (Obr. 10).

Dbejte na to, aby vám stříhací jednotka nespadla na zem.

#### **2** Umístěte výstupek na stříhací jednotce do zářezu a zatlačte ji zpět do přístroje (ozve se zaklapnutí) (Obr. 11).

### **Čištění**

Přístroj vyčistěte po každém použití.

K čištění nepoužívejte žádné abrazivní čisticí prostředky a chemikálie, např. líh, benzín nebo aceton.

Přístroj a adaptér smíte čistit pouze přiloženým kartáčkem.

- 1** Před každým čištěním se přesvědčte, že je přístroj vypnut a odpojen od sítě.
- 2** Sejměte hřebenový nástavec stažením z přístroje (Obr. 9).
- 3** Zatlačte střední část stříhací jednotky palcem směrem nahoru až se otevře a pak ji stáhněte z přístroje (Obr. 10).  
Dbejte na to, aby vám stříhací jednotka nespadla na zem.
- 4** Stříhací jednotku vyčistěte kartáčkem, který je v příslušenství (Obr. 12).
- 5** Kartáčkem vyčistěte také vnitřek přístroje (Obr. 13).
- 6** Umístěte výstupek na stříhací jednotce do zářezu a zatlačte ji zpět do přístroje (ozve se zaklapnutí) (Obr. 11).  
Přístroj není třeba ničím mazat.

## Výměna

Opotřebená nebo poškozená stříhací jednotka smí být nahrazena jen originálním náhradním dílem Philips.

- D** Zatlačte střední část stříhací jednotky palcem směrem nahoru až se otevře a pak ji stáhněte z přístroje (Obr. 10).  
Dbejte na to, aby vám stříhací jednotka nespadla na zem.
- D** Umístěte výstupek na nové stříhací jednotce do zářezu a zatlačte ji zpět do přístroje (ozve se zaklapnutí) (Obr. 11).

## Ochrana životního prostředí

- D** Až přístroj doslouží, nevyhazujte jej do běžného komunálního odpadu, ale odevzdejte jej do sběrný určené pro recyklaci. Chráníte tím životní prostředí (Obr. 14).

Vestavěný akumulátor obsahuje látky, které mohou škodit životnímu prostředí. Před vyhozením přístroje nebo odevzdáním na oficiálním sběrném místě z něj vždy vyjměte akumulátor. Akumulátor odevzdejte na oficiálním sběrném místě pro akumulátory. Nedaří-li se vám akumulátor vyjmout, můžete přístroj zanést do servisního střediska společnosti Philips, kde akumulátor vyjmou a zajistí jeho bezpečnou likvidaci.

**Likvidace akumulátoru**

Akumulátory vyjměte jen když jsou ve zcela vybitém stavu.

- 1** Odpojte přístroj od sítě a nechte motorek v chodu dokud se sám nezastaví.
- 2** Zatlačte střední část stříhací jednotky palcem směrem nahoru až se otevře a pak ji stáhněte z přístroje (Obr. 10).  
Dbejte na to, aby vám stříhací jednotka nespadla na zem.
- 3** Odstraňte horní část krytu z vnitřní části přístroje za pomoci šroubováku (Obr. 15).
- 4** Oddělte spodní část krytu od přístroje (Obr. 16).
- 5** Odstraňte z přístroje indikátor výsledku (Obr. 17).
- 6** Baterii odstraňte z přístroje vypáčením (Obr. 18).
- 7** Přestříhněte vodiče a zajistěte bezpečnou likvidaci baterie.

Po otevření přístroje ho již nesmíte připojit do sítě.

**Záruka a servis**

Pokud byste měli jakýkoli problém nebo byste potřebovali nějakou informaci, navštivte webovou stránku společnosti Philips [www.philips.com](http://www.philips.com) nebo kontaktujte Středisko péče o zákazníky společnosti Philips ve své zemi (telefonní číslo střediska najdete v letáčku s celosvětovou zárukou). Pokud se ve vaší zemi Středisko péče o zákazníky nenachází, můžete kontaktovat místního dodavatele výrobků Philips nebo oddělení Service Department of Philips Domestic Appliances and Personal Care BV.



## Sissejuhatus

Lugupeetud kasutaja! Olete teinud õige valiku! Uut tüüpi lihtne juukselõikur kohandub pea piirjoontega ja seda on mugav kasutada. Juukselõikuri kasutamise nautimiseks soovitame lugeda alljärgnevat informatsiooni.

## Üldine kirjeldus (Jn 1)

- A** Suur juhtkamm
- B** Väike juhtkamm
- C** Täppispiirel (ainult mudelil QC5090)
- D** Põhiline lõiketera
- E** Sisse/välja liuglüli
- F** Juukse pikkuse näidik (näitab juuste pikkust pärast lõikust)
- G** Pikkuse lukusti (lukustab juuste pikkuse seade)
- H** Puhastusharjake
- I** Adapter
- J** Seadme pistik
- K** Käärid
- L** Soengukamm

## Tähelepanu

- Enne seadme kasutamist lugege hoolikalt kasutusjuhendit ja hoidke see edaspidiseks alles.
- Enne seadme ühendamist kontrollige, kas seadmele märgitud toitepinge vastab kohaliku vooluvõrgu pingele.
- Kui adapter on vigastatud, vahetage see alati ainult originaalmudeli vastu, vältimaks ohtlikke olukordi.
- Adapteris on voolumuundur. Ärge lõigake adapterit ära selle asendamiseks mõne teise pistikuga. See võib põhjustada ohtlikke olukordi.
- Seda seadet ei tohiks füüsiliste puuetega ja vaimuhäiretega isikud (kaasa arvatud lapsed) nii kogemuste kui ka teadmiste puudumise tõttu seni kasutada, kuni nende ohutuse eest vastutav isik neid ei valva või pole seadme kasutamise kohta juhiseid andnud.
- Jälgige, et lapsed ei saaks seadmega mängida.

- Hoidke seade ja adapter kuivana (Jn 2).
- Kasutage, laadige ja hoidke seadet temperatuurivahemikus 15 °C kuni 35 °C.
- Seade on kasutatav elektrivõrgus pingega 220 kuni 240 volti.
- Ärge kasutage rikutud adapterit.
- Ärge kasutage seadet, kui mõni otsikutest on rikutud või katki, sest see võib põhjustada vigastusi.
- Kasutage ainult kaasasolevat adapterit.
- Ärge laadige kotis- või vutlarisolevat seadet.
- Seade on ette nähtud ainult inimese juuste lõikamiseks. Ärge kasutage seadet muuks otstarbeks.
- Müratase:  $L_c = 61 \text{ dB [A]}$

### **Elektromagnetilised väljad (EMF)**

See Philipsi seade vastab kõikidele elektromagnetilisi välju (EMF) käsitlevaile standardeile. Kui seadet käsitletakse õigesti ja käesolevale kasutusjuhendile vastavalt, on seadet tänapäeval kasutatavate teaduslike teooriate järgi ohutu kasutada.

### **Laadimine**

Enne esmakasutamist laadige seadet 8 tundi (NiCd-aku) või 12 tundi (NiMh-aku).

Täiesti laetud seade võib ilma juhtmeta režiimis töötada kuni 35 min (NiCd-aku) või 50 min (NiMh-aku).

Ärge laadige akut üle 24 tunni.

- 1** Enne aku laadimist kontrollige, kas seade on välja lülitatud.
  - 2** Ühendage toitejuhtme seadmepistik seadme pistikupesaga (Jn 3).
  - 3** Sisestage adapter seina pistikupesasse.
- ▶ Laadimise märgutuli süttib ja näitab, et seadet laetakse (Jn 4).

Laadimise märgutuli ei kustu ega muuda värvust, kui seade on täis laetud.

## Akude tööea pikendamine

Pärast seadme esmast laadimist ärge laadige seda juukselõikamise ajal. Jätkake seadme kasutamist ja laadige akut alles siis, kui see on (peaaegu) tühi.

- Laske aku kaks korda aastas täiesti tühjaks minna, lastes mootoril töötada, kuni see peatub.
- Ärge hoidke pistikut pidevalt seinakontaktis.
- Kui seadet pole pikema aja jooksul kasutatud, siis peab seda uuesti laadima kas 8 tundi (NiCd-aku) või 12 tundi (NiMh-aku).

## Juukselõikuri kasutamine võrgutoitel

Ärge kasutage võrgutoidet, kui juukselõikur on täislaetud akuga.

- ▶ Võrgutoitega juukselõikuri kasutamine: lülitage juukselõikur välja, lülitage see elektrivõrku, kuid enne sisselülitamist oodake mõni sekund .

## Seadme kasutamine

### Juhtkammiga lõikamine

- ▶ Juuste pikkust pärast lõikust mm näitab tulemuse näidik (Jn 5).
- ▶ Juuste pikkus pärast lõikust on nähtav ainult siis, kui üks kammidest on külge pandud. Kasutage väikest kammi pikkuste 3-21 mm ja suurt kammi pikkuste 23-41 mm jaoks.

- 1 Libistage juhtkammi ääred seadme soontesse kuni kuulete klõpsatust (Jn 6).

Kontrollige, et kammi mõlemad ääred oleksid täpselt lükatud mõlemal küljel asuvasse juhtsoontesse.

- 2 Pöörates pikkuse lukustit, seadistage kamm soovitud juuste pikkuseni (Jn 7).

Väikese kammi abil lõikate juuksed 3 mm, 6 mm, 9 mm, 12 mm, 15 mm, 18 mm või 21 mm pikkuseks.

Suure kammi abil lõikate juuksed 24 mm, 27 mm, 30 mm, 33 mm, 36 mm, 39 mm või 42 mm pikkuseks.

**3** Lülitage seade sisse (Jn 8).**Näpunäiteid**

- Soovitame lõikust alustada kõrgemast seadistusest (suur kamm) ja vähendada juukse pikkust järkjärgult, kuni saavutate soovitava juukse pikkuse.
- Kui kammi on kogunenud suur hulk juukseid, eemaldage juhtkamm ja puhuge ja/või raputage juuksed kammist välja. Juhtkammi eemaldamine ei muuda valitud juukse pikkuse seadistust.
- Kirjutage üles mingi kindla soengu tegemise juukse pikkus, et tulevikus sama soengu tegemiseks oleks näpunäide olemas.

**Lõikamine ilma juhtkammita**

Ilma juhtkammita lõikurit võib kasutada kukla- ja kõrvade piirjoone tegemiseks.

**▶ Juhtkammi eemaldamiseks tõmmake see seadme küljest ära (Jn 9).**

Ärge kunagi tõmmake juhtkammi painduvast otsast. Tõmmake alati alumisest osast.

**▶ Juhtkamm hoiab lõikurit kindlas kauguses teie peast. See tähendab, et kui kasutate lõikurit ilma juhtkammita, lõigatakse juuksed liiga naha lähedalt.****▶ Täppispiiramiseks ja viimistlemiseks:****1** Tõugake pöidlaga lõikepea keskosa ülespoole, kuni see avaneb ja tõmmake lõikepea seadmest välja (Jn 10).

Olge ettevaatlik, et lõikepea ei kukuks põrandale.

**2** Suruge täppispiireli käpp seadme süvendisse, ning lükake lõikepea oma kohale tagasi (Jn 11).**Puhastamine**

Puhastage seadet pärast iga kasutamist.

Ärge puhastage juukselõikurit abrasiivsete puhastusvahendite ega lahustitega (alkohol, atsetoon, bensiin jne).

Seadet ja adapterit võib puhastada ainult kaasasoleva harjaga.

- 1** Enne puhastamist lülitage seade välja ning eemaldage võrgupistik pistikupesast.
- 2** Juhtkammi eemaldamiseks tõmmake see seadme küljest ära (Jn 9).
- 3** Tõugake pöidlaga lõikepea keskosa ülespoole, kuni see avaneb ja tõmmake lõikepea seadmest välja (Jn 10).  
Olge ettevaatlik, et lõikepea ei kukuks põrandale.
- 4** Lõikepea puhastamiseks kasutage komplektisolevat harja (Jn 12).
- 5** Ka seadme sisemuse puhastamiseks kasutage komplektisolevat harja (Jn 13).
- 6** Suruge lõikepea käpp seadme süvendisse ning lükake lõikepea oma kohale tagasi, kuni kuulete klikkivat heli. (Jn 11).  
Seade ei vaja mingit määrimist.

## Asendamine

Vigastatud või kulunud lõikepea asendage ainult Philipsi originaallõikepeaga.

- Tõugake pöidlaga lõikepea keskosa ülespoole, kuni see avaneb ja tõmmake lõikepea seadmest välja (Jn 10).  
Olge ettevaatlik, et lõikepea ei kukuks põrandale.
- Suruge uue lõikepea käpp seadme süvendisse ning lükake lõikepea oma kohale tagasi, kuni kuulete klikkivat heli (Jn 11).

## Keskkonnakaitse

- Kasutuskõlbmatut seadet ei tohi olmeprügi hulka visata. Seade tuleb käitlemiseks ametlikku kogumispunkti viia. See on vajalik keskkonna säästmiseks (Jn 14).

Seadmesse sisseehitatud akus on keskkonnaohtlike aineid. Enne seadme utiliseerimist või kogumispunkti viimist tuleb akud sellest kindlasti eemaldada. Akud tuleb viia vastavasse ametlikku kogumispunkti. Kui Te ei oska akut ise eemaldada, viige pardel Philipsi teeninduskeskusse, kus aku eemaldatakse ja keskkonda kahjustamata utiliseeritakse.

## Akude hävitamine

Eemaldage seadmest vaid täiesti tühi aku.

- 1** Eemaldage juukselõikur vooluvõrgust ja laske sellel mootori seiskumiseni töötada.
- 2** Tõugake pöidlaga lõikepea keskosa ülespoole, kuni see avaneb ja tõmmake lõikepea seadmest välja (Jn 10).  
Olge ettevaatlik, et lõikepea ei kukuks pörandale.
- 3** Eraldage kruvikeeraja abil korpuse ülemine osa seadme sisemuse küljest (Jn 15).
- 4** Eemaldage seadme küljest korpuse alumine pool (Jn 16).
- 5** Eemaldage tulemise näidik seadme küljest (Jn 17).
- 6** Võtke aku seadmest välja (Jn 18).
- 7** Lõigake juhtmed küljest ära ja visake aku keskkonnale ohutul viisil minema.

Ärge lülitage lahtivõetud seadet vooluvõrku!

## Garantii ja hooldus

Kui vajate infot või teil on mõni probleem, külastage Philipsi veebisaiti aadressil [www.philips.com](http://www.philips.com) või võtke ühendust oma riigi Philipsi klienditeeninduskeskusega (telefoninumbri leiate garantiilehelt). Kui teie riigis ei ole klienditeeninduskeskust, pöörduge kohaliku Philipsi toodete edasimüüja poole või võtke ühendust Philipsi Domestic Appliances and Personal Care BV teenindusosakonnaga.

## Uvod

Štovani kupče, dobro ste odabrali! Vaš novi Philips aparat za šišanje iznimno je jednostavan za uporabu i prilagođava se obliku glave omogućujući ugodno korištenje. Kako biste uživali u korištenju aparata za šišanje, savjetujemo da pročitate sljedeće informacije.

## Opći opis (Sl. 1)

- A** Veliki češalj
- B** Mali češalj
- C** Precizni trimmer (samo QC5090)
- D** Glavni element za šišanje
- E** Klizni gumb za uključivanje/isključivanje
- F** Indikator rezultata šišanja (označava dužinu kose nakon šišanja)
- G** Ključ postavke dužine (zaključava postavku dužine kose)
- H** Četka za čišćenje
- I** Adapter
- J** Utikač
- K** Škare
- L** Češalj za oblikovanje

## Važno

- Prije korištenja aparata pažljivo pročitate ovaj korisnički priručnik i spremite ga za buduće potrebe.
- Prije priključivanja aparata provjerite odgovara li mrežni napon naveden na aparatu naponu lokalne mreže.
- Ako je adapter oštećen, uvijek ga zamijenite originalnim kako biste izbjegli potencijalno opasne situacije.
- Adapter sadrži transformator. Nikada ne zamjenjujte adapter nekim drugim jer je to opasno.
- Ovaj aparat nije namijenjen osobama (uključujući djecu) sa smanjenim fizičkim ili mentalnim sposobnostima niti osobama koje nemaju dovoljno iskustva i znanja, osim ako im je osoba odgovorna za njihovu sigurnost dala dopuštenje ili ih uputila u korištenje aparata.
- Malu djecu je potrebno nadzirati kako se ne bi igrala s aparatom.
- Pazite da aparat i adapter uvijek budu suhi (Sl. 2).

- Aparat koristite, punite i odložite na temperaturi između 15°C i 35°C.
- Ovom aparatu odgovara mrežni napon od 220 do 240 V.
- Ne koristite oštećeni adapter.
- Nemojte koristiti aparat ako je neki od nastavaka oštećen ili slomljen jer to može uzrokovati ozljede.
- Koristite samo adapter isporučen s aparatom.
- Aparat nemojte puniti u torbici ili kaseti.
- Aparat je namijenjen isključivo šišanju ljudske kose. Nemojte ga koristiti za druge svrhe.
- Razina buke:  $L_c = 61 \text{ dB [A]}$

### **Elektromagnetska polja (EMF)**

Ovaj proizvod tvrtke Philips sukladan je svim standardima koji se odnose na elektromagnetska polja (EMF). Ako aparatom rukujete ispravno i u skladu s uputama iz ovog priručnika, prema dosada dostupnim znanstvenim dokazima on će biti siguran za uporabu.

### **Punjenje**

Punite aparat 8 sati (NiCd baterija) ili 12 sati (NiMh baterija) prije prve uporabe.

Potpuno napunjen aparat može raditi do 35 minuta bez priključivanja kabela za napajanje (NiCd baterija) ili 50 minuta (NiMh baterija).

Ne punite aparat dulje od 24 sata.

- 1** Pazite da aparat bude isključen tijekom punjenja.
  - 2** Umetnite utikač u aparat (Sl. 3).
  - 3** Umetnite adapter u zidnu utičnicu.
- ▶ Kontrolna lampica će se upaliti, što znači da se aparat puni (Sl. 4).

Indikator punjenja se ne gasi niti mijenja boju kad je aparat potpuno napunjen.

### **Produžavanje vijeka trajanja baterije**

Nakon prvog punjenja aparata nemojte nadopunjavati bateriju u razdoblju između dva šišanja. Nastavite ga koristiti i punite ga samo kada je baterija (gotovo) prazna.



- Dva puta godišnje potpuno ispraznite bateriju puštajući motor da radi dok se ne zaustavi.
- Ne ostavljajte aparat stalno uključen u zidnu utičnicu.
- Ako aparat nije korišten duže vrijeme, mora se puniti 8 sati (NiCd baterija) ili 12 sati (NiMh baterija).

## Šišanje aparatom priključenim na mrežno napajanje

Nemojte priključivati aparat na mrežno napajanje kada je baterija potpuno napunjena.

- ▶ Za korištenje aparata za šišanje priključenog na mrežno napajanje: isključite aparat za šišanje, priključite ga na mrežno napajanje i pričekajte nekoliko sekundi prije no što ga uključite.

## Korištenje aparata

### Šišanje pomoću nastavka s češljem

- ▶ Dužina kose nakon šišanja označena je u milimetrima na indikatoru rezultata šišanja (Sl. 5).
- ▶ Dužina kose nakon šišanja može se vidjeti samo kada je pričvršćen jedan od češljeva. Koristite mali češalj za dužinu od 3-21 mm, a veliki češalj za dužinu od 23-41 mm.

#### **1** Gurnite nastavak s češljem u žljebove na aparatu ('klik') (Sl. 6).

Provjerite jesu li ručice nastavka sa češljem ispravno smještene u žljebove s obje strane.

#### **2** Podesite češalj na željenu dužinu kose okrećući ključ za postavku dužine (Sl. 7).

Mali češalj šiša kosu na dužinu od 3 mm, 6 mm, 9 mm, 12 mm, 15 mm, 18 mm ili 21 mm.

Veliki češalj šiša kosu na dužinu od 24 mm, 27 mm, 30 mm, 33 mm, 36 mm, 39 mm ili 42 mm.

#### **3** Uključite aparat (Sl. 8).

### Savjeti

- Savjetujemo vam da šišanje započnete na najvišoj postavci (veliki češalj) i postupno smanjujete dužinu kose dok ne postignete željenu dužinu kose.
- Ako se u češlju nakupilo puno kose, uklonite nastavak sa češljem i otpuhnite i/ili otresite kosu sa češlja. Uklanjanje češlja ne mijenja postavku dužine kose.
- Zapišite postavke dužine kose koje ste odabrali za oblikovanje određene frizure kako biste ih mogli kasnije koristiti.

### Šišanje bez nastavka sa češljem:

Aparat za šišanje možete koristiti bez nastavka s češljem za oblikovanje linije kose uz vrat i područja oko ušiju.

#### ▶ Skinite češalj povlačenjem s aparata (Sl. 9).

Nikada ne povlačite savitljivi vrh češlja. Uvijek povlačite donji dio.

#### ▶ Nastavak sa češljem održava određenu udaljenost između jedinice za šišanje i glave, što znači da će kosa biti ošišana vrlo blizu kože ako se aparat koristi bez nastavka sa češljem.

#### ▶ Za precizno oblikovanje:

#### 1 Palcem gurajte srednji dio jedinice za rezanje prema gore sve dok se ne otvori, a zatim ga povucite s aparata (Sl. 10).

Pazite da jedinica za rezanje ne padne na pod.

#### 2 Stavite jezičac jedinice za rezanje u utor i gurnite jedinicu natrag u aparat (Sl. 11).

### Čišćenje

Očistite aparat nakon svake uporabe.

Ne čistite aparat abrazivnim sredstvima ili tekućinama poput alkohola, benzina ili acetona.

Aparat i adapter se mogu čistiti samo isporučenom četkicom.

#### 1 Prije čišćenja aparat morate isključiti i izvaditi priključak za mrežno napajanje.

#### 2 Skinite češalj povlačenjem s aparata (Sl. 9).

- 3** **Palcem gurajte srednji dio jedinice za rezanje prema gore sve dok se ne otvori, a zatim ga povucite s aparata (Sl. 10).**

Pazite da jedinica za rezanje ne padne na pod.

- 4** **Jedinicu za rezanje očistite isporučenom četkicom (Sl. 12).**

- 5** **Očistite i unutrašnjost aparata isporučenom četkicom (Sl. 13).**

- 6** **Stavite jezičac jedinice za rezanje u utor i gurnite jedinicu natrag u aparat ('klik') (Sl. 11).**

Aparat ne treba podmazivati.

## Zamjena dijelova

Istrošena ili oštećena jedinica za rezanje može se zamijeniti samo originalnom Philips jedinicom za rezanje.

- ▶ **Palcem gurajte srednji dio jedinice za rezanje prema gore sve dok se ne otvori, a zatim ga povucite s aparata (Sl. 10).**

Pazite da jedinica za rezanje ne padne na pod.

- ▶ **Stavite jezičac nove jedinice za rezanje u utor i gurnite jedinicu natrag u aparat ('klik') (Sl. 11).**

## Zaštita okoliša

- ▶ **Aparat koji se više ne može koristiti nemojte odlagati s uobičajenim otpadom iz kućanstva nego ga odnesite u predviđeno odlagalište na recikliranje. Time ćete pridonijeti očuvanju okoliša (Sl. 14).**

Ugrađena baterija s mogućnošću punjenja sadrži tvari štetne za okoliš.

Uvijek izvadite bateriju prije odlaganja aparata u otpad ili službeno mjesto za sakupljanje otpada. Bateriju predajte na službenom mjestu za odlaganje baterija. Ako imate problema prilikom vađenja baterije, možete odnijeti aparat u ovlaštenu Philips servisni centar, gdje će izvaditi bateriju umjesto vas i odložiti je na ekološki prihvatljivom odlagalištu.

## Odlaganje baterija

Bateriju izvadite samo ako je potpuno prazna.

- 1** **Isključite aparat iz napajanja i pustite ga da radi dok se motor ne zaustavi.**

**2** Palcem gurajte srednji dio jedinice za rezanje prema gore sve dok se ne otvori, a zatim ga povucite s aparata (Sl. 10).

Pazite da jedinica za rezanje ne padne na pod.

**3** Odvojite gornji dio kućišta od unutarnjeg dijela aparata pomoću odvijača (Sl. 15).

**4** Odvojite donji dio kućišta od aparata (Sl. 16).

**5** Odvojite indikator rezultata od aparata (Sl. 17).

**6** Izvadite bateriju tako da je podignete iz aparata (Sl. 18).

**7** Presijecite žice i odložite bateriju na ekološki prihvatljivom odlagalištu.

Nemojte priključivati aparat na mrežno napajanje nakon što ga otvorite.

### Jamstvo i servis

Ako vam je potrebna informacija ili imate problem, posjetite web-stranicu [www.philips.com](http://www.philips.com) ili se obratite Philips centru za korisnike u svojoj državi (broj se nalazi u međunarodnom jamstvenom listu). Ako u vašoj državi ne postoji centar za korisnike, obratite se lokalnom prodavaču Philips proizvoda ili servisnom odjelu Philips Domestic Appliances and Personal Care BV.

## Bevezetés

Kedves Vásárló, köszönjük, hogy az új Philips Super Easy hajvágót választotta! A Philips Super Easy hajvágó követi a fej körvonalát, így használata kényelmes. Kérjük olvassa el ezt az útmutatót, hogy a hajvágó használatában örömét lelje.

## Általános leírás (ábra 1)

- A** Nagy fésű
- B** Kis fésű
- C** Precíziós vágóegység (csak a QC5090 készülékhez)
- D** Fő vágóelem
- E** Be- és kikapcsoló
- F** Hajhossz kijelző (a hajvágás utáni hajhosszt jelzi)
- G** Hossz-zár (a hosszbeállítást zárolja)
- H** Tisztító kefe
- I** Adapter
- J** Készülék csatlakozó
- K** Olló
- L** Hajformázó fésű

## Fontos!

- A készülék első használata előtt figyelmesen olvassa el a használati utasításokat. Őrizze meg az útmutatót későbbi használatra.
- A készülék csatlakoztatása előtt ellenőrizze, hogy a rajta feltüntetett feszültség egyezik-e a helyi hálózati feszültséggel.
- Ha az adapter meghibásodott, a kockázatok elkerülése érdekében mindig eredeti típusúra cseréltesse ki.
- A hálózati adapterben transzformátor van. Ne vágja le az adaptert a vezetékről, és ne kössön másik dugót a vezetékre, mert ez veszélyes lehet.
- A készülék működtetésében járatlan személyek, gyerekek, nem beszámítható személyek felügyelet nélkül soha ne használják a készüléket.
- Vigyázzon, hogy a gyerekek ne játszanak a készülékkel.
- Tartsa a készüléket és a hálózati adaptert szárazon (ábra 2).

- A készüléket 15 és 35 °C közötti hőmérsékleten használja, töltsé és tárolja.
- Ez a készülék 220-240V hálózati feszültségen használható.
- Ne használjon meghibásodott adaptert.
- Ne használja a készüléket, ha valamelyik tartozéka meghibásodott vagy eltörött, mert sérülést okozhat.
- Csak a mellékelt hálózati adaptert használja.
- Ne töltsé a készüléket hordtáskában vagy tokban.
- A készülék csak emberi haj vágására alkalmas. Ne használja más célra.
- Zajszint:  $L_c = 61 \text{ dB [A]}$

### **Elektromágneses mezők (EMF)**

Ez a Philips készülék megfelel az elektromágneses mezőkre (EMF) vonatkozó szabványoknak. Amennyiben a használati útmutatóban foglaltaknak megfelelően üzemeltetik, a tudomány mai állása szerint a készülék biztonságos.

### **Töltés**

Az első használat előtt NiCd akkumulátor esetén 8 órán át, NiMH akkumulátor esetén pedig 12 órán át töltsé a készüléket.

A teljesen feltöltött készüléket vezeték nélkül NiCd akkumulátor esetén kb. 35 percig, NiMH akkumulátor esetén pedig 50 percig használhatja.

Ne töltsé a készüléket 24 óránál tovább.

- 1** Gondoskodjon róla, hogy a készülék töltéskor ki legyen kapcsolva.
  - 2** Dugja be a készülék csatlakozódugóját a készülékbe (ábra 3).
  - 3** Dugja az adaptert a fali konnektorba.
- ▶ A készülék töltését a töltésjelző LED világítása jelzi (ábra 4).

A töltésjelző LED nem alszik ki és nem vált színt a készülék teljes feltöltődésekor.

### **Az akkumulátor élettartamának optimalizálása**

Az első feltöltés után ne töltsé újra a készüléket az egyes nyírások között. Használja a készüléket, amíg (csaknem) teljesen le nem merül az akkumulátor, és csak ekkor töltsé újra.

- Évente két alkalommal merítse le teljesen az akkumulátort úgy, hogy a készüléket addig járattja, míg leáll.
- Ne hagyja a készüléket állandóan a hálózatra csatlakoztatva.
- Ha hosszú ideig nem használta a készüléket, a feltöltésnek NiCd akkumulátor esetén 8 órán át, NiMh akkumulátor esetén 12 órán át kell tartania.

## Nyírás a hálózatra kötött készülékkel

Ne működtesse a készüléket hálózatról, ha az akkumulátor teljesen fel van töltve.

- ▶ A hajvágó használata hálózati feszültségről: kapcsolja ki a hajvágót, csatlakoztassa a hálózatra, és pár másodperc múlva kapcsolja be.

## A készülék használata

### Hajvágás fésűtartozékkal

- ▶ A beállított hajhosszúság milliméterben olvasható le a hajhossz kijelzőről (ábra 5).
- ▶ A beállított hajhosszúság csak akkor látható, ha a fésűk fel vannak téve. 3-21 mm-es hajhosszhoz válassza a kis fésűt, 23-41 mm-es hajhosszhoz pedig a nagyot.

- 1** Csúsztassa a fésű tartozékot a készülék vezető barázdáiba kattanásig (ábra 6).

Ügyeljen, hogy a karok mindkét oldalon tökéletesen illeszkedjenek a hornyokba.

- 2** A hajhossz-zár forgatásával állítsa a fésűt a kívánt hajhosszhoz (ábra 7).

A kis fésű lehetséges beállításai: 3, 6, 9, 12, 15, 18 vagy 21 mm.

A nagy fésű lehetséges beállításai: 24, 27, 30, 33, 36, 39 vagy 42 mm.

- 3** Kapcsolja be a készüléket (ábra 8).

**Tipppek:**

- Ajánlatos a hajnyírást a nagy fésű legnagyobb beállításán kezdeni, majd kis lépésekben csökkenteni a hajhossz-beállítást, amíg a kívánt hosszúságot el nem éri.
- Ha már sok haj gyűlt össze a fésűben, vegye le a tartozékot, és fújja, illetve rázza ki belőle a haját. A fésű eltávolításával a hajhossz-beállítás nem módosul.
- Jegyezze föl az egyes frizurákhoz használt hajhossz-beállításokat, mert a jövőbeni nyírások alkalmával hasznát veheti.

**Hajvágás fésűtartozék nélkül**

A fésűtartozék nélküli hajvágást a nyakvonal és a fül körüli terület kontúrozásához alkalmazhatja.

**1 Húzza le a tartozék fésűt a készülékről (ábra 9).**

Levételezve ne a fésű hajlékony tetejét húzza, hanem mindig az alsó részét.

**2 A fésűtartozék adott távolságra tartja a fejtől a vágóegységet. Tehát ha fésűtartozék nélkül használja a hajnyírót, az egészen a bőr közelében nyírja majd a haját.****3 A precíziós formázás és vágás:****1 Hüvelykujjával nyomja felfelé a vágóegység középső részét, míg ki nem nyílik, majd húzza ki a vágóegységet (ábra 10).**

Ügyeljen rá, nehogy leejtse a vágóegységet.

**2 Helyezze a precíziós vágóegység nyelvét a részbe, és nyomja az egységet vissza a készülékre kattanásig (ábra 11).****Tisztítás**

Minden használat után tisztítsa meg a készüléket.

Ne használjon dörzsölő, súroló vagy folyékony tisztítószereket (pl. alkoholt, benzint vagy acetont) a készülék tisztításához.

A készülék és az adapter csak a mellékelt kefével tisztítható.

**1 Tisztítás előtt győződjön meg róla, hogy a készüléket kikapcsolta és kihúzta a fali konnektorból.****2 Húzza le a tartozék fésűt a készülékről (ábra 9).**



**3** Hüvelykujjával nyomja felfelé a vágóegység középső részét, míg ki nem nyílik, majd húzza ki a vágóegységet (ábra 10).

Ügyeljen rá, nehogy leejtse a vágóegységet.

**4** A vágóegységet a készülékhez mellékelt kefével tisztítsa meg (ábra 12).

**5** A mellékelt kefével tisztítsa meg a készülék belsejét is (ábra 13).

**6** Helyezze a vágóegység nyelvét a részbe, és nyomja az egységet vissza a készülékre kattanásig (ábra 11).

A készülék nem igényel olajozást vagy zsírzást.

## Csere

A kopott vagy sérült vágóegységet kizárólag eredeti Philips vágóegységgel cserélje.

**D** Hüvelykujjával nyomja felfelé a vágóegység középső részét, míg ki nem nyílik, majd húzza ki a vágóegységet (ábra 10).

Ügyeljen rá, nehogy leejtse a vágóegységet.

**D** Helyezze az új vágóegység nyelvét a részbe, és nyomja az egységet vissza a készülékre kattanásig (ábra 11).

## Környezetvédelem

**D** A leselejtezett készülék szelektív lakossági hulladékként kezelendő. Kérjük, hivatalos újrahasznosító gyűjtőhelyen adja le, így hozzájárul a környezet védelméhez (ábra 14).

A beépített akkumulátor környezetszennyező anyagokat tartalmaz. A készüléket hivatalos gyűjtőhelyen adja le, vagy leselejtezéskor távolítsa el az akkumulátort. Az akkumulátort hivatalos akkumulátor-gyűjtőhelyen adja le. Ha az akkumulátor eltávolítása gondot okozna, elviheti készülékét valamelyik Philips szervizbe is, ahol eltávolítják és környezetkímélő módon kiselejtezik az akkumulátort.

### Az akkumulátor kiselejtezése

Csak a teljesen lemerült akkumulátort távolítsa el.

- 1** Húzza ki a készülék hálózati dugóját a fali konnektorból, és hagyja működni a készüléket, míg le nem áll.
- 2** Hüvelykujjával nyomja felfelé a vágóegység középső részét, míg ki nem nyílik, majd húzza ki a vágóegységet (ábra 10).  
Ügyeljen rá, nehogy leejtse a vágóegységet.
- 3** Vegye le a felső borítást a készülék belső részéről csavarhúzó segítségével (ábra 15).
- 4** Vegye le az alsó részt a készülékről (ábra 16).
- 5** Vegye le a hajhossz kijelzőt a készülékről (ábra 17).
- 6** Feszítse ki, majd emelje ki az akkumulátort a készülékből (ábra 18).
- 7** Vágja el az akkumulátor vezetékeit, majd környezetkímélő módon selejtezze ki az akkumulátort.

A készüléket nyitott állapotban ne csatlakoztassa a hálózathoz.

### **Jótállás és szerviz**

Ha információra van szüksége, vagy ha valamilyen probléma merült fel, látogasson el a Philips honlapjára ([www.philips.com](http://www.philips.com)), vagy forduljon az adott ország Philips vevőszolgálatához (a telefonszámot megtalálja a világszerte érvényes garancialevélen). Ha országában nem működik vevőszolgálat, forduljon a Philips helyi szaküzletéhez vagy a Philips háztartási kisgépek és szépségápolási termékek üzletágának vevőszolgálatához.

## Кіріспе

Қадірлі тұтынушы, сіз өте дұрыс таңдау жасадыңыз! Сіздің жаңа, өте жеңіл Филипс шаш қырқатын машинаңыз, басыңыздың жобасына қалыптанып, қолдануға өте ыңғайлы болып келеді. Шаш қырқатын машинаңыздың қолдану рахатын ұзаққа созғыңыз келсе, біз сізге астында берілген ақпаратты, ілтипатпен оқуыңызға кеңес береміз.

## Жалпы сипаттама (Сурет 1)

- A** Үлкен тарақ
- B** Кішкене тарақ
- C** Дәлме дәлдік қайшы (тек қана QC5090 түрінде ғана)
- D** Негізгі қырқатын элемент
- E** Қосу/өшіру ысырмасы
- F** Нәтиже көрсеткіш (шаш кесілгеннен кейінгі ұзындықты көрсетеді)
- G** Ұзындықты бекіту (ұзындық бағдарламасын бекітіп тастайды)
- H** Тазалайтын тарақ
- I** Адаптор
- J** Құралдың тығыны
- K** Қайшылар
- L** Үлгілейтін тарақ

## Маңызды

- Құралды қолданар алдында осы нұсқауды мұқият оқып шағыңыз, әрі болашақта қолдануға сақтап қойыңыз.
- Құралды қосар алдында, құралда көрсетілген вольтаж, жергілікті қамтамасыз етілетін волтажбен сәйкес келетіндігін тексеріп алыңыз.
- Егер адаптор зақымдалған болса, қауіпті жағдай туғызбас үшін, оны түпнұсқалық түрімен ғана ауыстырған жөн.
- Адапторда трансформер бар. Адапторды кесіп алып тастап, оның орнына басқа шанышқы қоюға болмайды, себебі бұл өте қауіпті жағдай туғызады.
- Бұл құралмен, егер осы құралды қолдану жөнінде олардың қауіпсіздігіне жауапты адамнан нұсқау алған болмаса немесе оның қадағалауымен қолданып жатпаған болса, физикалық сезімталдығы

төмен немесе ақылы кем адамдар, немесе білімі мен тәжірибесі аз адамдар (жас балаларды да қоса) қолдануына болмайды.

- Құралмен ойнамас үшін, балаларды қадағалаусыз қалдыруға болмайды.
- Құралды және адапторды кебу сақтаңыз (Сурет 2).
- Құралды тек 15°C және 35°C температурасы аралығында ғана зарядтауға, қолдануға және сақтауға болады.
- Бұл құрал 220 дан 240 вольтқа дейінгі тоқ қуатымен жұмыс жасай береді.
- Сынған адапторды қолдануға болмайды.
- Құралдың өзі немесе оның қосымша бөлшектерінің біреуі сынған немесе зақымдалған болса, онымен қолдануға болмайды, себебі бұл жарақаттауы мүмкін.
- Тек осыған қосымша берілген адапторды ғана қолданыңыз.
- Құралды сөмкеде немесе күнерездікте зарядтауға болмайды.
- Бұл құрал тек адамның шашын қыркуға ғана арналған. Басқа мақсатпен бұл құралды қолдануға болмайды.
- Шу деңгейі:  $L_c = 61 \text{ dB [A]}$

### **Электромагниттік өріс (ЭМӨ)**

Осы Philips құралы Электромагниттік өріске (ЭМӨ) байланысты барлық стандарттарға сәйкес келеді. Егер осы құралды қосымша берілген нұсқаудағыдай ұқыпты қолданған болса, онда бұл құрал, бүгінгі таңдағы белгілі ғылыми зерттеулер бойынша, қолдануға қауіпсіз болып келеді.

### **Зарядтау**

Құралды ең алғаш қолданар алдында 8 сағат бойы (NiCd батареясымен) немесе 12 сағат бойы (NiMh батареясымен) зарядтаңыз.

Толығымен зарядталған құрал, тоқ сымысыз 35 минут бойы (NiCd батареясымен) немесе 50 минут бойы (NiMh батареясымен) шаш кесе алады.

**Құралды 24 сағаттан көп уақыт бойы зарядтауға болмайды.**

- 1 Құрал зарядталып жатқанда, міндетті түрде өшіріліп, розеткадан суырылуы тиіс.
- 2 Тоқ сымын тікелей құралға қосыңыз (Сурет 3).
- 3 Адапторды қабырғадағы розеткаға қосыңыз.
  - ▶ Зарядтайтын жарығы, зарядталып жатқандығын көрсетіп жанып тұрады (Сурет 4).

Құрал толығымен зарядталып болғанда, жарық сөнеді немесе жарық түсі өзгереді.

### **Батареяның жұмыс жасау қабілетін ұзарту**

Құрал алғашқы рет зарядталып болғаннан соң, шаш қырқып жатқан уақытта, қайта зарядтауға болмайды. Онымен қолдануды жалғастыра беріңіз, тек заряд толығымен таусылғанда немесе таусылуға шақ қалғанда ғана қайта зарядтау керек.

- Батареяны жылына екі рет моторы тоқтағанша қолдану арқылы толығымен босатып тұрыңыз.
- Құралды әрдайым қабырғадағы тоққа қосулы етіп ұстауға болмайды.
- Егер құрал көп уақыт бойы қолданылмаған болса, онда оны 8 сағат бойы (NiCd батареясы болса) немесе 12 сағат бойы (NiMH батареясы болса) зарядтау керек.

### **Тоқ сымы бар кесетін қайшы**

Батареясы толығымен зарядталған кезде, құралды қабырғадағы тоққа қосып жұмыс жасамаңыз.

- ▶ Тоққа қосылған шаш қырқатын қайшымен қолдану: шаш қырқатын машинаңызды өшіріп, тоққа қосыңыз да, бірнеше секунд бойы күтіп отырып, қайтадан қосыңыз.

### **Құралды қолдану**

#### **Қосымша сайман ретінде берілген тарақпен шаш алу**

- ▶ Шаштың ұзындығы, қырқып болғаннан кейін, миллиметрге дейін, құралдың нәтиже индикаторында көрсетіледі. (Сурет 5)

Д Шаш қырқылғаннан кейін қалатын ұзындық, тек тарақ құралға орнатылып тұрғанда ғана көрсетіледі. Кішкентай тарақты 3 тен 21 миллиметр ұзындығына, ал үлкен тарақты 23 тен 41 миллиметр ұзындығына қолданыңыз.

**1** Қосымша сайман ретінде берілген тарақты, құралдың бағыттаушы ойысына сырғытып орнатыңыз («сырт» ете түскенше) (Сурет 6).

Қосымша сайман ретінде берілген тарақтың тұтқалары, құрал тұтқасындағы екі жағындағы ойысқа дұрыс сырғытып түсірілуі тиіс.

**2** Тарақты, шаш ұзындық бекіттемесін бұрау арқылы, қалаған ұзындыққа қойыңыз (Сурет 7).

Кішкене тарақ шашты 3мм, 6мм, 9мм, 12мм, 15мм, 18мм немесе 21мм ұзындықта кеседі.

Үлкен тарақ шашты 24мм, 27мм, 30мм, 33мм, 36мм, 39мм немесе 42мм ұзындықта кеседі.

**3** Құралды қосыңыз. (Сурет 8)

### **Keңестер**

- Біз сізге шашты үлкен тарақтағы ең ұзын бағдарламадан бастап, шағын қадамдармен қысқартып, керекті ұзындықты жасаңыз деп кеңес береміз.
- Егер тарақта көп шаш жиналып қалған болса, онда қосымша сайман ретінде берілген тарақты құралдан алып, үрлеп немесе сілкіп, тарақтан шашты түсіріңіз. Тарақты құралдан алғанменен, таңдаған шаш ұзындық бағдарламасы өзгермейді.
- Болашақтағы шаш қыркуға ескертпе ретінде, қолданған шаш ұзындық бағдарламаларын жазып алыңыз.

### **Қосымша сайман ретінде берілген тарақсыз шаш алу:**

Сіз шаш қырқатын машинаны қосымша сайман ретінде берілген тарақ құралысыз да, мойын жағы мен құлақ жанын жобалау үшін қолдана аласыз.

Д Қосымша сайман ретінде берілген тарақты тартып, құралдан алып тастау керек (Сурет 9).

Тарақтың қозғалмалы ұшынан тартуға болмайды. Әрдайым оның төменгі бөлігінен ұстап тартыңыз.

- Д Қосымша сайман ретінде берілген тарақ, қырқатын бөлікті, сіздің басыңыздан нақты қашықтықта ұстайды. Сондықтан, егер сіз машинканы қосымша сайман ретінде берілген тарақ құралысыз қолданатын болсаңыз, сіздің шашыңыз теріңізге жақын етіп кесілуі мүмкін.
- Д Дәлме дәл түзулеу үшін немесе нақтылау үшін:

**1** Шаш қырқатын бөлікті бас бармағыңызбен жоғары қарай ашылғанша итеріп, құралдан шығарып алыңыз (Сурет 10).

Шаш қырқатын бөлік еденге құлап кетпесін.

**2** Дәлме дәлдік қайшының құлақшасын саңылауға орнатып, итеру арқылы құралға қайта орнатыңыз («сырт» ете түскенше) (Сурет 11).

## Тазалау

Құралды қолданған сайын тазалап тұрыңыз.

Құралды тазалау үшін тегістейтін темір жуғыш немесе спирт, бензин, ацетон тәрізді сұйықтықтарды қолдануға болмайды.

Бұл құрал және адаптор тек қосымша берілген щеткамен ғана тазалануы тиіс.

**1** Құралды тазалар алдында оны сөндіріп, тоқтан алып тастаңыз.

**2** Қосымша сайман ретінде берілген тарақты тартып, құралдан алып тастау керек (Сурет 9).

**3** Шаш қырқатын бөлікті бас бармағыңызбен жоғары қарай ашылғанша итеріп, құралдан шығарып алыңыз (Сурет 10).

Шаш қырқатын бөлік еденге құлап кетпесін.

**4** Қосымша берілген щеткамен шаш қырқатын бөлікті тазалаңыз (Сурет 12).

**5** Сонымен қатар, қосымша берілген щеткамен құралдың ішін де тазалаңыз (Сурет 13).

- 6** Шаш қырқатын бөліктің құлақшасын саңылауға орнатып, итеру арқылы құралға қайта орнатыңыз («сырт» ете түскенше) (Сурет 11).

Бұл құралды майлаудың қажеті жоқ.

## Алмастыру

Тозған немесе зақымдалған шаш қырқатын бөлік, тек Филипс түп нұсқалы шаш кесетін бөлікпен ауыстырылуы тиіс.

- D** Шаш қырқатын бөлікті бас бармағыңызбен жоғары қарай ашылғанша итеріп, құралдан шығарып алыңыз (Сурет 10).

Шаш қырқатын бөлік еденге құлап кетпесін.

- D** Дәлме дәлдік қайшының құлақшасын саңылауға орнатып, итеру арқылы құралға қайта орнатыңыз («сырт» ете түседі) (Сурет 11).

## Қоршаған айнала

- D** Құралды өз қызметін көрсетіп тозғаннан кейін, күнделікті үй қоқысымен бірге тастауға болмайды. Оның орнына бұл құралды арнайы жинап алатын жерге қайта өңдеу мақсатына өткізіңіз. Сонда сіз қоршаған айналаны сақтауға себіңізді тигізесіз (Сурет 14).

Ішіне орнатылған қайта зарядталып отыратын батарея құрамында қоршаған айналаға тигізер зиянды заттар бар. Құралды тастар немесе арнайы жинап алатын орынға берер алдында батареяны алып тастаңыз. Батареяны арнайы батареялар жинайтын орынға өткізіңіз. Егер сіз батареяны өзіңіз ала алмасаңыз, құралды Philips қызмет орталығына апаруыңызға болады, ондағы адамдар батареяны сіз үшін алып, оны қоршаған айналаға зияны тимейтін жағдайда оның көзін жояды.

## Батареяны алып тастау

Батареяны тек толығымен таусылғанда ғана алуға болады.

- 1** Құралды тоқтан суырып, моторы тоқтағанша жұмыс жасатыңыз.
- 2** Шаш қырқатын бөлікті бас бармағыңызбен жоғары қарай ашылғанша итеріп, құралдан шығарып алыңыз (Сурет 10).



Шаш қырқатын бөлік еденге құлап кетпесін.

- 3** Бұрауыштың көмегімен құралдың жоғарғы негіз бөлігін құралдың ішкі жағынан бұрау арқылы алып тастаңыз (Сурет 15).
- 4** Құралдан құралдың төменгі негіз бөлігін ажыратыңыз (Сурет 16).
- 5** Құралдан нәтиже көрсеткішін алып тастаңыз (Сурет 17).
- 6** Батареяны құралдан суырып алу арқылы шығарыңыз (Сурет 18).
- 7** Сымдарын кесіп, батареяны қоршаған айналаға қауіп төндірмейтін жолмен тастаңыз.

Құралды ашқаннан кейін, құралды қайтадан тоққа қосуға болмайды.

### Кепілдік және қызмет

Егер сізге ақпарат керек болса, немесе сізде ойландырған мәселе болса, Philips'тің интернет бетіндегі [www.philips.com](http://www.philips.com) веб-сайтына келіңіз, немесе өзіңіздің еліңіздегі Philips Тұтынушылар Орталығына телефон шалсаңыз болады (оның нөмірін сіз дүние жүзі бойынша берілетін кепілдік кітапшасынан табасыз). Сіздің еліңізде Тұтынушылар Қамқорлық Орталығы жоқ болған жағдайда өзіңіздің жергілікті Philips дилеріне арызданыңыз немесе Philips'тің Үйге арналған құралдар қызмет департаменті және Жеке Қамқор BV бөліміне арызданыңыз.

**Įžanga**

Mieli pirkėjai, jūs pasirinkote teisingai! Jūsų naujoji „Philips“ plaukų kirpimo mašinėlė prisitaiko prie galvos kontūrų ir yra patogi naudoti. Kad būtų patogiau naudotis plaukų kirpimo mašinėle, patariame perskaityti pateiktą informaciją.

**Bendrasis aprašas (Pav. 1)**

- A** Didelės šukos
- B** Mažos šukos
- C** Koreguojantis peiliukas (tik QC5090)
- D** Pagrindinis kirpimo elementas
- E** Įjungimo / išjungimo slankiklis
- F** Kirpimo indikatorius (rodo plaukų ilgį po kirpimo)
- G** Ilgio užfiksavimas (užfiksuojamas plaukų ilgio parametras)
- H** Valymo šepetėlis
- I** Adapteris
- J** Prietaiso kištukas
- K** Žirkklės
- L** Modeliavimo šukos

**Svarbu**

- Prieš pradėdami naudotis prietaisu, atidžiai perskaitykite šį vartotojo vadovą ir saugokite jį, nes jo gali prireikti ateityje.
- Prieš įjungdami prietaisą, patikrinkite, ar ant prietaiso nurodyta įtampa atitinka vietinio tinklo įtampą.
- Jei adapteris pažeistas, kad išvengtumėte pavojaus, visada pakeiskite jį originaliu adapteriu.
- Adapteryje yra transformatorius. Kad nesukeltumėte pavojingų situacijų, jokių būdu nenupjaukite adapterio, norėdami jį pakeisti kitu kištuku.
- Šis prietaisas neskirtas naudoti asmenims (įskaitant vaikus), kuriems būdingi sumažėję fiziniai, jutimo arba protiniai gebėjimai, arba tiems, kuriems trūksta patirties ir žinių, nebent už jų saugą atsakingas asmuo prižiūrėjo arba nurodė, kaip naudoti prietaisą.
- Prižiūrėkite, kad vaikai nežaistų su prietaisu.

- Prietaisą ir adapterį laikykite sausoje vietoje (Pav. 2).
- Naudokite, kraukite ir laikykite prietaisą nuo 15 °C iki 35 °C temperatūroje.
- Šis prietaisas pritaikytas 220–240 voltų maitinimo įtampai.
- Nenaudokite pažeisto adapterio.
- Nenaudokite prietaiso, jei vienas iš priedų yra pažeistas ar sulūžęs, nes galite susižeisti.
- Naudokite tik rinkinyje esantį adapterį.
- Prietaiso nekraukite, kai jis yra krepšelyje arba kasetėje.
- Šis prietaisas skirtas tik žmogaus galvos plaukams kirpti. Nenaudokite jo kitiems tikslams.
- Triukšmo lygis:  $L_c = 61 \text{ dB [A]}$

### **Elektromagnetiniai laukai (EMF)**

Šis „Philips“ prietaisas atitinka visus elektromagnetinių laukų (EMF) standartus. Tinkamai naudojant prietaisą pagal šiame vartotojo vadove pateiktus nurodymus, remiantis dabartine moksline informacija, jis yra saugus naudoti.

## **Įkrovimas**

Prieš naudodami prietaisą pirmą kartą, kraukite jį 8 valandas (NiCd baterija) arba 12 valandų (NiMh baterija).

Visiškai įkrautu prietaisu, nejungiant jo į elektros tinklą, galima kirpti iki 35 minučių (NiCd baterija) arba 50 minučių (NiMh baterija).

**Nekraukite prietaiso ilgiau nei 24 valandas.**

- 1** Kai prietaisą kraunate, įsitikinkite, kad jis išjungtas.
  - 2** Įkiškite į prietaisą kištuką (Pav. 3).
  - 3** Adapterį įjunkite į elektros lizdą.
- ▶ Įkrovos lemputė užsidega, parodydama, kad prietaisas kraunamas (Pav. 4).

**Prietaisą visiškai įkrovus, įkrovos lemputė neužges ir nepakeis spalvos.**

### Optimalus akumulatoriaus naudojimo laikas

---

Po to, kai prietaisas bus įkrautas pirmą kartą, nemėginkite jo įkrauti po vieno ar kito kirpimo. Prietaisą įkraukite tik tada, kai baterija bus (beveik) iškrauta.

- Du kartus per metus visiškai iškraukite akumuliatorių, leisdami varikliui veikti tol, kol sustos.
- Nelaikykite prietaiso visą laiką įjungto į elektros tinklą.
- Jei prietaisas nenaudojamas ilgą laiką, jį reikia įkrauti 8 valandas (NiCd baterija) arba 12 valandų (NiMh baterija).

### Kirpimas, įjungus į elektros tinklą

Nejunkite prietaiso į elektros lizdą, jei baterija visiškai įkrauta.

- ▶ Plaukų kirpimo mašinėlės naudojimas įjungus į elektros tinklą: išjunkite prietaisą, įkiškite laidą į elektros tinklą, keletą sekundžių palaukite ir tada įjunkite.

### Prietaiso naudojimas

#### Kirpimas su šukomis

---

- ▶ Po kirpimo plaukų ilgis kirpimo indikatoriuje rodomas milimetrais (Pav. 5).
  - ▶ Plaukų ilgis po kirpimo matomas tik jei kirpote kuriomis nors prijungiamomis šukomis. Jei norite 3–21 mm plaukų ilgio, kirpkite mažomis šukomis, jei 23–41 mm – naudokite dideles šukas.
- 1 Stumkite prijungiamas šukas ant prietaiso griovelį tol, kol pasigirs spragtelėjimas (Pav. 6).

Įsitikinkite, kad šukų rankenos tinkamai įtaisytos grioveliuose (abiejose pusėse).

- 2 Sukdami ilgio fiksavimo šukas, nustatykite norimą kirpimo ilgį (Pav. 7).

Mažomis šukomis galima nukirpti plaukus iki 3 mm, 6 mm, 9 mm, 12 mm, 15 mm, 18 mm arba 21 mm.

Didelėmis šukomis galima nukirpti plaukus iki 24 mm, 27 mm, 30 mm, 33 mm, 36 mm, 39 mm arba 42 mm ilgio.

**3** Įjunkite prietaisą (Pav. 8).**Patarimai**

- Mes patariame pradėti kirptis, nustačius didžiausią plaukų ilgį (didelės šukos) ir palaipsniui jį mažinti, kol plaukai bus norimo ilgio.
- Jei šukose susikaupė daug plaukų, nuimkite jas ir išpūskite ir/arba išpurtykite plaukus. Nuimant šukas, plaukų kirpimo ilgio nustatymas nesikeičia.
- Užsirašykite pasirinktus tam tikros šukuosenos plaukų ilgio nustatymus, kad nepamirštumėte kirpdamiesi kitą kartą.

**Kirpimas be šukų**

Sprando linijai ir ploto aplink ausis kontūrams suformuoti naudokite mašinėlę be šukų.

**1** Nuimkite šukas, nustumdami jas nuo prietaiso (Pav. 9).

Niekada netraukite už lanksčiosios šukų dalies. Traukite tik apatinę dalį.

**2** Šukomis palaikomas reikiamas kirpimo įtaiso atstumas nuo galvos.

Tai reiškia, kad naudojant kirpimo mašinėlę be šukų, plaukai bus nukirpti labai trumpai.

**3** Tikslus kontūrų formavimas:**1** Vidurinę kirpimo įtaiso dalį nykščiu stumkite aukštyn tol, kol ji atsidarys, ir tada ištraukite ją iš prietaiso (Pav. 10).

Saugokitės, kad kirpimo įtaisas nenukristų ant grindų.

**2** Koreguojančio peiliuko ašelę įstatykite į angą ir užstumkite įtaisą atgal ant prietaiso, kol pasigirs spragtelėjimas (Pav. 11).**Valymas**

Prietaisą valykite po kiekvieno naudojimo.

Prietaisui valyti nenaudokite šlifuojančių ar šveičiančių medžiagų, taip pat skysčių, pvz., alkoholio, benzino arba acetono.

Prietaisą ir adapterį valykite tik rinkinyje esančiu šepetėliu.

**1** Prieš pradėdami valyti įsitikinkite, kad prietaisas išjungtas iš elektros tinklo.

- 2** Nuimkite šukas, nustumdami jas nuo prietaiso (Pav. 9).
- 3** Vidurinę kirpimo įtaiso dalį nykščiu stumkite aukštyn tol, kol ji atsidarys, ir tada ištraukite ją iš prietaiso (Pav. 10).  
Saugokitės, kad kirpimo įtaisas nenukristų ant grindų.
- 4** Kirpimo įtaisą valykite rinkinyje esančiu šepetėliu (Pav. 12).
- 5** Rinkinyje esančiu šepetėliu išvalykite ir prietaiso vidų (Pav. 13).
- 6** Kirpimo įtaiso ašelę įstatykite į angą ir užstumkite įtaisą atgal ant prietaiso, kol pasigirs spragtelėjimas. (Pav. 11)  
Prietaiso nereikia tepti.

### Pakeitimas

Susidėvėjusį ar sugadintą kirpimo įtaisą galima pakeisti tik originaliu „Philips“ kirpimo įtaisu.

- Vidurinę kirpimo įtaiso dalį nykščiu stumkite aukštyn tol, kol ji atsidarys, ir tada ištraukite ją iš prietaiso (Pav. 10).  
Saugokitės, kad kirpimo įtaisas nenukristų ant grindų.
- Naujo kirpimo įtaiso rankeną įstatykite į angą ir užstumkite įtaisą atgal ant prietaiso, kol pasigirs spragtelėjimas. (Pav. 11)

### Aplinka

- Susidėvėjusio prietaiso nemeskite su įprastomis buitinėmis šiukšlėmis, o nuneškite į oficialų surinkimo punktą. Taip prisidėsite prie aplinkosaugos (Pav. 14).  
Įtaisytuose įkraunamose baterijose yra medžiagų, kurios gali teršti aplinką. Prieš išmesdami prietaisą arba atiduodami į surinkimo punktą, visada išimkite baterijas. Jei nepavyksta išimti baterijų, prietaisą galite atiduoti į „Philips“ techninės priežiūros centrą, kur baterijos bus išimtos ir išmestos neteršiant aplinkos.

### Baterijos išmetimas

Bateriją išimkite tik tada, kai ji yra visiškai išsikvota.

- 1** Išjunkite prietaisą iš elektros tinklo ir palikite jį veikti, kol sustos varikliukas.

- 2** Vidurinę kirpimo įtaiso dalį nykščiu stumkite aukštin tol, kol ji atsidarys, ir tada ištraukite ją iš prietaiso (Pav. 10).  
Saugokitės, kad kirpimo įtaisas nenukristų ant grindų.
- 3** Atsuktuvu iš vidinės prietaiso dalies išimkite viršutinę korpuso dalį (Pav. 15).
- 4** Nuo prietaiso atskirkite apatinę korpuso dalį (Pav. 16).
- 5** Nuo prietaiso nuimkite kirpimo indikatorius (Pav. 17).
- 6** Iš prietaiso išimkite bateriją (Pav. 18).
- 7** Nukirpkite laidus ir bateriją išmeskite laikydamiesi aplinkosaugos reikalavimų.

Prietaiso nebegalima jungti į elektros tinklą po to, kai jis buvo atidarytas.

### Garantija ir techninė priežiūra

Jei jums reikia informacijos ar kyla problemų, apsilankykite „Philips“ tinklalapyje [www.philips.com](http://www.philips.com) arba kreipkitės į jūsų šalyje esantį „Philips“ klientų aptarnavimo centrą (telefono numerį rasite visame pasaulyje galiojančiame garantijos lankstinuke). Jei jūsų šalyje nėra klientų aptarnavimo centro, kreipkitės į vietinį „Philips“ pardavėją arba „Philips“ buitinės technikos priežiūros skyrių.

## Ievads

Dārgais pircēj, jūs izdarījāt pareizu izvēli! Jūsu jaunais Philips lieliski-vienkāršais matu griezējs pielāgojas galvas formai un ir ērts lietošanā. Lai izbaudītu matu griezēja lietošanu, mēs iesakām jums izlasīt sekojošo informāciju.

## Vispārējs apraksts (Zīm. 1)

- A** Liela ķemme
- B** Maza ķemme
- C** Precīzs trimmeris (tikai QC5090)
- D** Galvenais griešanas elements
- E** Ieslēgšanas/izslēgšanas slīdslēdzis
- F** Rezultāta indikators (rāda matu garumu pēc griešanas)
- G** Garuma fiksators (fiksē matu garuma uzstādījumu)
- H** Tīrīšanas suka
- I** Adapteris
- J** Ierīces kontaktdakša
- K** Šķēres
- L** Ieviešanas ķemme

## Svarīgi

- Pirms ierīces lietošanas uzmanīgi izlasiet šo lietošanas pamācību un saglabājiet to, lai vajadzības gadījumā varētu ieskatīties tajā arī turpmāk.
- Pirms ierīces pievienošanas elektrotīklam pārbaudiet, vai uz tās norādītais spriegums atbilst elektrotīkla spriegumam jūsu mājā.
- Ja adapteris ir bojāts, nomainiet to ar vienu no oriģinālām detaļām, lai izvairītos no bīstamām situācijām.
- Adapterā ir iekļauts strāvas pārveidotājs. Nenogrieziet adapteru, lai to nomainītu ar citu kontaktdakšu, jo tādējādi tiks izraisīta bīstama situācija.
- Šo ierīci nevar izmantot personas (tai skaitā bērni) ar fiziskiem, maņu vai garīgiem traucējumiem vai ar nepietiekamu pieredzi un zināšanām, kamēr par viņu drošību atbildīgā persona nav īpaši viņus apmācījusi izmantot šo ierīci.
- Jānodrošina, lai ar ierīci nevarētu rotaļāties mazi bērni.



- Raugieties, lai ierīce un adapters būtu sausi (Zīm. 2).
- Lietojiet, uzlādējiet un glabājiet ierīci no 15°C līdz 35°C temperatūrā.
- Ierīce ir paredzēta 220 līdz 240 voltu spriegumam.
- Nelietojiet bojātu adapteru.
- Nelietojiet ierīci, ja kāds no uzgaļiem ir bojāts vai salauzts, jo varat savainoties.
- Izmantojiet tikai komplektā esošo adapteru.
- Neuzlādējiet ierīci somiņā vai kasetē.
- Šī ierīce ir paredzēta tikai cilvēku matu griešanai. Nelietojiet to citiem nolūkiem.
- Trokšņa līmenis:  $L_c = 61 \text{ dB [A]}$

### Elektromagnētiskie Lauki (EMF)

Šī Philips ierīce atbilst visiem standartiem saistībā ar elektromagnētiskiem laukiem (EMF). Ja rīkojaties atbilstoši un saskaņā ar instrukcijām šajā rokasgrāmatā, ierīce ir droši izmantojama saskaņā ar mūsdienās pieejamajiem zinātniskiem datiem.

### Lādēšana

Pirms sākat lietot ierīci pirmo reizi, veiciet lādēšanu 8 stundas (NiCd baterija) vai 12 stundas (NiMh baterija).

Pilnībā uzlādēta ierīce bez elektrības pieslēgšanas darbojas līdz 35 minūtēm (NiCd baterija) vai 50 minūtes (NiMh baterija).

Neuzlādējiet ierīci ilgāk par 24 stundām.

- 1** Raugieties, lai ierīce uzlādēšanas laikā būtu izslēgta.
  - 2** Ievietojiet elektrovada kontaktdakšu ierīces kontaktligzdā (Zīm. 3).
  - 3** Iespraudiet adapteru sienas kontaktrozetē.
- ▶ Lādēšanas gaisma iedegas, lai norādītu, ka ierīce tiek uzlādēta (Zīm. 4).

Uzlādēšanas gaisma neizdzisis vai nenomaiņīsies krāsa, kad ierīce ir pilnībā uzlādēta.

## Lai pagarinātu akumulatora darbmūžu

Pēc tam, kad ierīce uzlādēta pirmo reizi, neuzlādējiet to atkārtoti starp matu griešanas reizēm. Turpiniet to lietot un uzlādējiet tikai tad, kad akumulators ir (gandrīz) tukšs.

- Divas reizes gadā darbiniet ierīci tik ilgi, kamēr tā pārstāj darboties un akumulators ir pilnīgi tukšs.
- Neturiet ierīci nepārtraukti pievienotu elektrotīklam.
- Ja ierīce nav lietota ilgāku laiku, tā atkārtoti jāuzlādē 8 stundas (NiCd baterija) vai 12 stundas (NiMh baterija).

## Lietošana ar strāvas padevi

Nedarbiniet ierīci ar elektrotīkla strāvu, ja akumulators ir pilnīgi uzlādēts.

- Lai lietotu matu griezēju, kas ir pievienots elektrībai: izslēdziet matu griezēju, pieslēdziet to pie elektrības un pagaidiet dažas sekundes pirms ieslēdzat to.

## Ierīces lietošana

### Matu griešana ar ķemmes uzgali

- Matu garums pēc griešanas ir parādīts milimetros uz rezultāta indikatora (Zīm. 5).
- Matu garums pēc griešanas ir redzams tikai, ja ir pievienota viena no ķemmēm. Lietojiet mazo ķemmi 3-21 mm garumam un lietojiet lielo ķemmi 23-41 mm garumam.

- 1** Ieslidiniet ķemmes uzgali virzot pa ierīces rievu (līdz atskan klikšķis) (Zīm. 6).

Raugieties, lai ķemmes uzgaļa sānu ietvari abās pusēs būtu pilnīgi uzbīdīti uz ierīces sliedēm.

- 2** Uztādiet ķemmi uz vēlamo matu garumu, pagriežot garuma slēdzi (Zīm. 7).

Mazā ķemme ļauj apgriezt matus līdz 3mm, 6mm, 9mm, 12mm, 15mm, 18mm vai 21mm garumam.

Lielā ķemme griež matus līdz 24 mm, 27 mm, 30 mm, 33 mm, 36 mm, 39 mm vai 42 mm.

### **3** Ieslēdziet ierīci (Zīm. 8).

#### **Padomi**

- Iesakām sākt griezt matus no vislielākās matu garuma iedaļas (lielā ķemme), pamazām samazinot iedaļas lielumu, līdz sasniegts vēlamais matu garums.
- Padoms: ja ķemmē ir uzkrājušies daudz matu, noņemiet ķemmes uzgali un izpūtiet vai izkratiet matus no ķemmes. Noņemot ķemmi, uzstādītā vēlamā matu garuma iedaļa nemainās.
- Padoms: pierakstiet matu garuma iedaļas izvēlētajai frizūrai, lai varētu griezumam veikt arī turpmāk.

#### **Matu griešana bez ķemmes uzgaļa**

---

Matu griešanu bez ķemmes uzgaļa var izmantot, lai izveidotu formu gar kakla līniju un ap ausīm.

#### **1** Noņemiet ķemmes uzgali no ierīces korpusa (Zīm. 9).

Nekad nenovietojiet to aiz ķemmes uzgaļa kustīgā gala, bet aiz lejasdaļas.

#### **2** Ķemmes uzgalis tur asmeņu bloku noteiktā attālumā no galvas. Tas nozīmē, ka lietojot griešanu bez ķemmes uzgaļa, mati tiks nogriezti ļoti tuvu ādai.

#### **3** Precīzai konturēšanai un izcelšanai:

#### **1** Ar īkšķi uzbīdīet griešanas vienības vidējo daļu augšup, līdz tas atveras, un novelciet to no ierīces (Zīm. 10).

Raugieties, lai asmeņu bloks nenokrīt uz grīdas.

#### **2** Ievietojiet asmeņu bloka izvirzījumu rievīnā un uzbīdīet bloku ierīcei (Zīm. 11).

### **Tīrīšana**

Pēc katras lietošanas iztīriet ierīci.

Neizmantojiet abrazīvus tīrīšanas līdzekļus, skrāpjus vai tādus šķidrumus kā spirts, petroleja vai acetons, lai tīrītu ierīci.

Ierīci un elektrostrāvas pārveidotāju var tīrīt tikai ar komplektā esošo birstīti.

- 1** Pirms tīrīšanas pārlicinieties, vai ierīce ir izslēgta un atvienota no elektrības tīkla.
- 2** Noņemiet ķemmes uzgali no ierīces korpusa (Zīm. 9).
- 3** Ar īkšķi uzbīdiet griešanas vienības vidējo daļu augšup, līdz tas atveras, un novelciet to no ierīces (Zīm. 10).  
Raugieties, lai asmeņu bloks nenokrīt uz grīdas.
- 4** Tīriet griešanas vienību ar komplektā esošo birstīti (Zīm. 12).
- 5** Tīriet ierīces iekšpusi arī ar komplektā esošo birstīti (Zīm. 13).
- 6** Ievietojiet asmeņu bloka izvirzījumu rieviņā un uzbīdiet bloku ierīcei (Zīm. 11).  
Ierīci nevajag ieeļļot.

### Rezerves daļas

Bojātu vai nolietoto griešanas vienību apmainiet tikai ar oriģinālo Philips griešanas vienību.

- ▶ Ar īkšķi uzbīdiet griešanas vienības vidējo daļu augšup, līdz tas atveras, un novelciet to no ierīces (Zīm. 10).  
Raugieties, lai asmeņu bloks nenokrīt uz grīdas.
- ▶ Ievietojiet griešanas vienību izvirzījumu rieviņā un uzbīdiet vienību ierīcei (Zīm. 11).

### Vides aizsardzība

- ▶ Kad ierīce ir beigusī kalpot, neizmetiet to kopā ar sadzīves atkritumiem, bet nododiet to oficiālā savākšanas punktā pārstrādei.  
Tādā veidā jūs palīdzēsiet pasargāt vidi (Zīm. 14).

Iebūvētais uzlādējamais akumulators satur vielas, kas var piesāņot vidi. Pirms ierīces izmešanas vai nodošanas oficiālā savākšanas punktā vienmēr izņemiet akumulatoru. Akumulatoru nododiet oficiālā akumulatoru savākšanas punktā. Ja akumulatora izņemšana sagādā grūtības, varat arī

aizņest šo ierīci uz Philips Servisa centru, kur akumulatoru izņems un atbrīvosies no tā videi drošā veidā.

## Atbrīvošanās no akumulatora

Izņemiet akumulatoru tikai tad, kad tas ir pilnīgi izlādējies.

- 1** Atvienojiet ierīci no elektrotīkla un darbiniet to, līdz akumulators ir tukšs un ierīce apstājas.
- 2** Ar īkšķi uzbīdīet griešanas vienības vidējo daļu augšup, līdz tas atveras, un novelciet to no ierīces (Zīm. 10).  
Raugieties, lai asmeņu bloks nenokrīt uz grīdas.
- 3** Noņemiet augšējā ietvara daļu no ierīces iekšējās daļas, izmantojot skrūvgriezi (Zīm. 15).
- 4** Atdaliet zemāko ietvara daļu no ierīces (Zīm. 16).
- 5** Noņemiet rezultāta indikātoru no ierīces (Zīm. 17).
- 6** Izņemiet bateriju, veicot tās izvilkšanu no ierīces (Zīm. 18).
- 7** Nogrieziet vadus un likvidējiet baterijas videi drošā veidā.

Pēc ierīces atvēršanas vairs nepievienojiet to elektrotīklam.

## Garantija un apkalpošana

Ja nepieciešama palīdzība vai informācija, lūdzu, izmantojiet Philips tīmekļa vietni **www.philips.com** vai sazinieties ar Philips Pakalpojumu centru savā valstī (tā tālruna numurs atrodams pasaules garantijas brošūrā). Ja jūsu valstī nav Philips Pakalpojumu centra, griezieties pie Philips preču tirgotājiem vai Philips Sadzīves un personīgās higiēnas ierīču nodaļas pakalpojumu dienesta.

## Wprowadzenie

Szanowny Kliencie! Gratulujemy właściwego wyboru! Ta niezwykle prosta w obsłudze maszynka do strzyżenia włosów firmy Philips dopasowuje się do kształtu głowy, gwarantując wygodną obsługę. Przed rozpoczęciem korzystania z maszynki należy zapoznać się z poniższymi informacjami.

## Opis ogólny (rys. 1)

- A** Duża nasadka grzebieniowa
- B** Mała nasadka grzebieniowa
- C** Precyzyjny trymer (tylko model QC5090)
- D** Główny element tnący
- E** Wyłącznik
- F** Wskaźnik długości (wskazuje długość włosów po przycięciu)
- G** Blokada długości (blokuje wybrane ustawienie długości włosów)
- H** Szczoteczka do czyszczenia
- I** Zasilacz
- J** Wtyczka zasilacza
- K** Nożyczki
- L** Grzebień fryzjerski

## Ważne

- Przed pierwszym użyciem urządzenia zapoznaj się dokładnie z jego instrukcją obsługi i zachowaj ją na wypadek konieczności użycia w przyszłości.
- Przed podłączeniem urządzenia upewnij się, czy napięcie podane na urządzeniu jest zgodne z napięciem w sieci elektrycznej.
- W przypadku uszkodzenia zasilacza wymień go na nowy tego samego typu w sieci punktów serwisowych współpracujących z Philips Polska Sp z o.o.
- Zasilacz sieciowy zawiera transformator. Ze względów bezpieczeństwa nie wymieniaj wtyczki zasilacza na inną.
- Urządzenie nie jest przeznaczone do użytku przez osoby (w tym dzieci) z ograniczonymi zdolnościami fizycznymi, sensorycznymi lub umysłowymi, a także nie posiadające wiedzy lub doświadczenia w użytkowaniu tego typu urządzeń, chyba że będą one nadzorowane

lub zostaną poinstruowane na temat korzystania z tego urządzenia przez opiekuna.

- Nie pozwalaj dzieciom bawić się urządzeniem.
- Maszynkę i zasilacz przechowuj w suchym miejscu (rys. 2).
- Używaj, ładuj i przechowuj urządzenie w temperaturze od 15°C do 35°C.
- Urządzenie może być zasilane napięciem w zakresie od 220V do 240V.
- Nie używaj uszkodzonego zasilacza.
- Nie korzystaj z urządzenia w przypadku uszkodzenia którejs z nasadek, gdyż może to prowadzić do skaleczeń.
- Korzystaj wyłącznie z zasilacza dołączonego do urządzenia.
- Nie ładuj urządzenia w etui lub w kasetce.
- Niniejsze urządzenie przeznaczone jest wyłącznie do strzyżenia ludzkich włosów na głowie. Nie używaj go do żadnego innego celu.
- Poziom hałas:  $L_c = 61 \text{ dB [A]}$

### **Pola elektromagnetyczne (EMF)**

Niniejsze urządzenie firmy Philips spełnia wszystkie normy dotyczące pól elektromagnetycznych. W przypadku prawidłowej obsługi zgodnie z zaleceniami zawartymi w instrukcji urządzenie jest bezpieczne w użytkowaniu, co potwierdzają badania naukowe dostępne na dzień dzisiejszy.

### **Ładowanie**

Przed pierwszym użyciem urządzenie należy naładować. Czas ładowania zależy od typu akumulatora, w który wyposażone zostało urządzenie, i wynosi 8 godzin w przypadku akumulatora NiCd i 12 godzin w przypadku akumulatora NiMh.

Maksymalny czas użytkowania w pełni naładowanej maszynki wynosi 35 minut (akumulator NiCd) lub 50 minut (akumulator NiMh).

**Nie ładuj akumulatora dłużej niż 24 godziny.**

- 1** Przed rozpoczęciem ładowania upewnij się, że urządzenie jest wyłączone.
- 2** Włóż wtyczkę zasilacza do gniazda w urządzeniu (rys. 3).

- 3** Włóż wtyczkę zasilacza do gniazdka elektrycznego.
- ▶ Zaświeci się wskaźnik ładowania informujący o ładowaniu urządzenia (rys. 4).

Wskaźnik ładowania nie gaśnie ani nie zmienia koloru, gdy urządzenie jest całkowicie naładowane.

### **Optymalizacja żywotności akumulatora**

Po pierwszym naładowaniu akumulatora nie należy go doładowywać pomiędzy sesjami strzyżenia. Przed kolejnym ładowaniem należy poczekać na jego całkowite rozładowanie.

- Dwa razy w roku całkowicie rozładuj akumulator, pozwalając, by urządzenie działało, aż do samoczynnego zakończenia pracy.
- Pamiętaj o odłączaniu urządzenia od gniazdka elektrycznego.
- Naładuj urządzenie, jeśli nie było przez dłuższy czas używane. Czas ładowania wynosi 8 godzin w przypadku akumulatora NiCd lub 12 godzin w przypadku akumulatora NiMH.

### **Strzyżenie maszynką podłączoną do sieci**

Nie należy podłączać urządzenia do zasilania sieciowego, jeżeli jego akumulator jest całkowicie naładowany.

- ▶ Aby korzystać z zasilania sieciowego, wyłącz maszynkę i podłącz do sieci. Przed kolejnym włączeniem urządzenia odczekaj kilka sekund.

### **Zasady używania**

#### **Strzyżenie z nasadką grzebieniową**

- ▶ Długość włosów po przycięciu (w milimetrach) zaznaczona jest na wskaźniku długości (rys. 5).
- ▶ Długość włosów po przycięciu jest widoczna jedynie wtedy, gdy założona jest jedna z nasadek. Użyj małej nasadki grzebieniowej, aby przyciąć włosy na długość od 3 do 21 mm, albo dużej nasadki grzebieniowej, aby uzyskać długość od 23 do 41 mm.
- 1** Wsuń nasadkę grzebieniową w rowki na urządzeniu (usłyszysz „kliknięcie”) (rys. 6).



Upewnij się, że ramiona nasadki grzebieniowej zostały poprawnie wsunięte w rowki po obu stronach.

## **2** Ustaw grzebień na żadaną długość włosów, obracając blokadę długości (rys. 7).

Mała nasadka pozwala przyciąć włosy na długość: 3 mm, 6 mm, 9 mm, 12 mm, 15 mm, 18 mm lub 21 mm.

Duża nasadka pozwala przyciąć włosy na długość: 24 mm, 27 mm, 30 mm, 33 mm, 36 mm, 39 mm lub 42 mm.

## **3** Włącz urządzenie (rys. 8).

### **Wskazówki**

- Radzimy rozpocząć strzyżenie od ustawień najwyższych (duża nasadka grzebieniowa), zmniejszając długość włosów stopniowo, aż do uzyskania żądanej długości.
- Jeśli na grzebieniu zebrało się dużo włosów, zdejmij nasadkę i zdmuchnij lub strząśnij włosy. Zdjęcie nasadki grzebieniowej nie powoduje zmiany ustawienia długości włosów.
- Zanotuj ustawienia długości włosów dla danej fryzury, tak aby można ich było użyć w przyszłości.

### **Strzyżenie bez nasadki grzebieniowej**

---

Do strzyżenia włosów na karku i wokół uszu można użyć samej maszynki, bez nasadki grzebieniowej.

#### **1** Zdejmij nasadkę grzebieniową z urządzenia, pociągając za nią (rys. 9).

Nigdy nie ciągnij za elastyczną końcówkę nasadki grzebieniowej, ale za spodnią część.

#### **2** Nasadka grzebieniowa pozwala utrzymywać maszynkę w pewnej odległości od głowy. Po zdjęciu nasadki włosy będą więc przycinane bardzo krótko.

#### **3** Dokładne przycinanie włosów:

#### **1** Przesuń kciukiem do góry środkową część elementu tnącego, aby się otworzył, a następnie wyciągnij go z urządzenia (rys. 10).

Należy uważać, aby nie upuścić elementu tnącego na podłogę.

- 2 Umieść występ precyzyjnego trymera w szczelinie i wepchnij go na urządzenie (usłyszysz „kliknięcie”) (rys. 11).

## Czyszczenie

Urządzenie należy czyścić po każdym użyciu.

Do czyszczenia urządzenia nie należy używać materiałów ściernych, środków do szorowania, a także alkoholu, benzyny lub acetonu.

Urządzenie i zasilacz można czyścić jedynie dołączoną szczoteczką.

- 1 Przed przystąpieniem do czyszczenia upewnij się, czy urządzenie jest wyłączone i zostało odłączone od zasilania.
- 2 Zdejmij nasadkę grzebieniową z urządzenia, pociągając za nią (rys. 9).
- 3 Przesuń kciukiem do góry środkową część elementu tnącego, aby się otworzył, a następnie wyciągnij go z urządzenia (rys. 10).  
Należy uważać, aby nie upuścić elementu tnącego na podłogę.
- 4 Wyczyść maszynkę dołączoną szczoteczką (rys. 12).
- 5 Pamiętaj również o wyczyszczeniu wnętrza urządzenia (rys. 13).
- 6 Umieść występ elementu tnącego w szczelinie i ponownie wepchnij go na urządzenie (usłyszysz „kliknięcie”) (rys. 11).

Urządzenie nie wymaga smarowania.

## Wymiana

Stępiony lub uszkodzony element tnący należy wymieniać wyłącznie na oryginalny element tnący firmy Philips.

- 1 Przesuń kciukiem do góry środkową część elementu tnącego, aby się otworzył, a następnie wyciągnij go z urządzenia (rys. 10).  
Należy uważać, aby nie upuścić elementu tnącego na podłogę.
- 2 Umieść występ nowego elementu tnącego w szczelinie i ponownie wepchnij go na urządzenie (usłyszysz „kliknięcie”) (rys. 11).

## Ochrona środowiska

- Zużytego urządzenia nie należy wyrzucać wraz z normalnymi odpadami gospodarstwa domowego — należy oddać je do punktu zbiórki surowców wtórnych w celu utylizacji. Stosowanie się do tego zalecenia pomaga w ochronie środowiska (rys. 14).

Akumulatory i baterie zawierają substancje szkodliwe dla środowiska naturalnego. Przez wyrzuceniem lub oddaniem urządzenia do punktu zbiórki surowców wtórnych należy pamiętać o ich wyjęciu. Akumulatory i baterie należy wyrzucać w wyznaczonych punktach zbiórki surowców wtórnych. W przypadku problemów z wyjęciem akumulatora lub baterii urządzenie można dostarczyć do centrum serwisowego firmy Philips, którego pracownicy wyjmą i usuną akumulator lub baterię w sposób bezpieczny dla środowiska naturalnego.

### Usuwanie akumulatorów i baterii

Wyrzucić można tylko całkowicie wyczerpany akumulator.

- 1** Odłącz urządzenie od sieci i pozostaw je włączone, aż do pełnego rozładowania.
- 2** Przesuń kciukiem do góry środkową część elementu tnącego, aby się otworzył, a następnie wyciągnij go z urządzenia (rys. 10). Należy uważać, aby nie upuścić elementu tnącego na podłogę.
- 3** Za pomocą śrubokrętu zdejmij górną część obudowy urządzenia (rys. 15).
- 4** Oddziel dolną część obudowy od urządzenia (rys. 16).
- 5** Wyjmij wskaźnik długości z urządzenia (rys. 17).
- 6** Podważ akumulator, aby wyjąć go z urządzenia (rys. 18).
- 7** Odłącz przewody i usuń akumulator w sposób bezpieczny dla środowiska naturalnego.

Po otwarciu urządzenia nie wolno go podłączać do sieci elektrycznej.

## Gwarancja i serwis

W razie jakichkolwiek pytań lub problemów prosimy odwiedzić naszą stronę internetową **www.philips.com** lub skontaktować się z Centrum Obsługi Klienta firmy Philips (numer telefonu znajduje się w ulotce gwarancyjnej). Jeśli w kraju zamieszkania nie ma takiego Centrum, o pomoc należy zwrócić się do sprzedawcy produktów firmy Philips lub do Działu Obsługi Klienta firmy Philips Domestic Appliances and Personal Care BV.

## Introducere

Stimate client, ați făcut alegerea corectă! Noua dvs. mașină de tuns Philips se adaptează conturului capului și favorizează o utilizare confortabilă. Pentru a vă bucura pe deplin de utilizarea mașinii de tuns, vă sfătuim să citiți informațiile de mai jos.

## Descriere generală (fig. 1)

- A** Pieptene mare
- B** Pieptene mic
- C** Lamă zimțată de precizie (numai pentru modelul QC5090)
- D** Element tăietor principal
- E** Comutator de pornire/oprire
- F** Indicator rezultat (indică lungimea părului după tăiere)
- G** Mecanism de blocare a lungimii (blochează setarea pentru lungimea părului)
- H** Perie de curățat
- I** Adaptor
- J** Ștecher aparat
- K** Foarfece
- L** Pieptene de coafare

## Important

- Citiți cu atenție acest manual de utilizare și păstrați-l pentru consultare ulterioară.
- Înainte de a conecta aparatul, verificați dacă tensiunea indicată pe aparat corespunde tensiunii de alimentare locale.
- Dacă adaptorul este deteriorat, înlocuiți-l întotdeauna cu unul original pentru a evita orice accident.
- Adaptorul conține un transformator. Nu încercați să înlocuiți ștecherul adaptorului, întrucât acest lucru conduce la situații periculoase.
- Acest cablu nu trebuie utilizat de către persoane (inclusiv copii) care au capacități fizice, mentale sau senzoriale reduse sau sunt lipsite de experiență și cunoștințe, cu excepția cazului în care sunt supravegheați sau instruiți cu privire la utilizarea aparatului de către o persoană responsabilă pentru siguranța lor.

- Copiii trebuie supravegheați pentru a nu se juca cu aparatul.
- Aparatul și adaptorul nu trebuie să intre în contact cu apa (fig. 2).
- Utilizați, încărcați și păstrați aparatul la o temperatură cuprinsă între 15°C și 35°C.
- Acest aparat trebuie folosit la o tensiune între 220 și 240 volți.
- Nu folosiți un adaptor deteriorat.
- Nu folosiți aparatul dacă unul din accesorii este deteriorat sau spart, pentru a evita rănierea.
- Folosiți doar adaptorul furnizat.
- Nu încărcați aparatul într-o husă sau casetă.
- Acest aparat a fost conceput numai pentru tunderea părului de pe cap (la oameni). Nu-l folosiți în alte scopuri.
- Nivel de zgomot:  $L_c = 61 \text{ dB [A]}$

### **Câmpuri electromagnetice (EMF)**

Acest aparat Philips respectă toate standardele referitoare la câmpuri electromagnetice (EMF). Dacă este manevrat corespunzător și în conformitate cu instrucțiunile din acest manual de utilizare, aparatul este sigur conform dovezilor științifice disponibile în prezent.

### **Încărcare**

Încărcați aparatul timp de 8 ore (baterie NiCd) sau 12 ore (baterie NiMh) înainte de a începe să-l utilizați prima dată.

Un aparat încărcat complet dispune de un timp de tăiere de 35 de minute (baterie NiCd) sau 50 de minute (baterie NiMh) fără a necesita alimentare.

Nu lăsați aparatul la încărcat mai mult de 24 de ore.

- 1** Asigurați-vă că aparatul este oprit în timp ce îl încărcați.
- 2** Introduceți ștecherul pentru aparat în acesta (fig. 3).
- 3** Introduceți adaptorul în priză.
  - ▶ Ledul de încărcare se va aprinde pentru a indica faptul că aparatul se încarcă (fig. 4).

Ledul de încărcare nu se va stinge și nu își va schimba culoarea când aparatul va fi încărcat complet.

## Optimizarea duratei de funcționare a acumulatorului

După prima încărcare, nu reîncărcați aparatul între ședințele de tundere. Continuați folosirea acestuia și reîncărcați-l doar când acumulatorul este (aproape) descărcat.

- Descărcați complet acumulatorul de două ori pe an lăsând motorul să funcționeze până se oprește.
- Nu lăsați aparatul conectat la priză continuu.
- Dacă aparatul nu a fost utilizat o perioadă îndelungată de timp, acesta trebuie reîncărcat timp de 8 ore (baterie NiCd) sau 12 ore (baterie NiMh).

## Tundere cu aparatul conectat la priză

Nu lăsați aparatul să funcționeze conectat la priză când acumulatorul este complet încărcat.

- ▶ **Utilizarea mașinii de tuns când este conectată la priză:** Opriiți mașina de tuns, introduceți ștecherul în priză și așteptați câteva secunde înainte de a porni aparatul.

## Utilizarea aparatului

### Tunderea cu pieptenele atașabil

- ▶ Lungimea părului după tăiere este indicată în milimetri pe indicatorul pentru rezultat (fig. 5).
- ▶ Lungimea părului după tăiere este vizibilă numai atunci când este atașat un pieptene. Utilizați pieptenele mic pentru o lungime cuprinsă în intervalul 3-21 mm și utilizați pieptenele mare pentru o lungime cuprinsă în intervalul 23-41 mm.

**1** Culisați pieptenele în ghidajele aparatului (clic) (fig. 6).

Aveți grijă ca lagărele pieptenelui să fie bine fixate în ghidajele de pe ambele părți.

**2** Setați pieptenele la lungimea de păr dorită, răsucind mecanismul de blocare a lungimii (fig. 7).

Pieptenele mic taie părul la o lungime de 3 mm, 6 mm, 9 mm, 12 mm, 15 mm, 18 mm sau 21 mm.

Pieptenele mare taie părul la o lungime de 24 mm, 27 mm, 30 mm, 33 mm, 36 mm, 39 mm sau 42 mm.

### **3 Porniți aparatul (fig. 8).**

#### **Sugestii**

- Vă sfătuim să începeți tunderea cu reglajul maxim al pieptenelui mare și să reduceți treptat lungimea de tăiere până ajungeți la lungimea de păr dorită.
- Dacă s-a strâns mult păr în pieptenele atașabil, scoateți pieptenele și suflați sau scuturați părul. Reglajul rămâne neschimbat după scoaterea pieptenelui.
- Notați reglajele selectate pentru tunderile ulterioare.

#### **Tundere fără pieptene atașabil:**

---

Puteți folosi mașina de tuns fără pieptene atașabil pentru conturarea liniei cefei și a zonei din jurul urechilor.

#### **▶ Scoateți pieptenele atașabil din aparat (fig. 9).**

Nu trageți niciodată de partea superioară flexibilă a dispozitivului de tăiere. Trageți întotdeauna de partea inferioară.

#### **▶ Pieptenele atașabil menține unitatea de tăiere la o anumită distanță de cap. Dacă folosiți mașina de tuns fără pieptenele atașabil, părul va fi tuns foarte scurt.**

#### **▶ Pentru conturare și definire de precizie:**

### **1 Împingeți partea centrală a unității de tăiere în sus până se deschide și scoateți-o (fig. 10).**

Aveți grijă să nu scăpați unitatea de tăiere pe jos.

### **2 Poziționați tortița accesoriului de precizie în fantă și împingeți unitatea înapoi pe aparat (clic) (fig. 11).**

## **Curățarea**

Curățați aparatul după fiecare utilizare.

Nu folosiți substanțe abrazive, bureți abrazivi sau substanțe lichide precum alcool, benzină sau acetonă pentru a curăța aparatul.

Curățați aparatul și adaptorul numai cu periuța furnizată.



- 1** Înainte de a curăța aparatul, asigurați-vă că este oprit și scos din priză.
- 2** Scoateți pieptenele atașabil din aparat (fig. 9).
- 3** Împingeți partea centrală a unității de tăiere în sus până se deschide și scoateți-o (fig. 10).  
Aveți grijă să nu scăpați unitatea de tăiere pe jos.
- 4** Curățați unitatea de tundere folosind periuța furnizată (fig. 12).
- 5** Curățați interiorul aparatului cu periuța furnizată (fig. 13).
- 6** Poziționați tortița unității de tundere în fantă și împingeți unitatea înapoi în aparat (clic) (fig. 11).  
Aparatul nu are nevoie de lubrifiere.

## Înlocuirea

O unitate de tăiere veche sau deteriorată poate fi înlocuită doar cu o unitate de tăiere Philips originală.

- ▶ **Împingeți partea centrală a unității de tăiere în sus până se deschide și scoateți-o (fig. 10).**  
Aveți grijă să nu scăpați unitatea de tăiere pe jos.
- ▶ **Poziționați tortița noii unități de tundere în fantă și împingeți unitatea înapoi pe aparat (clic) (fig. 11).**

## Protecția mediului

- ▶ **Nu aruncați aparatul împreună cu gunoiul menajer la sfârșitul duratei de funcționare, ci duceți-l la un punct de colectare autorizat pentru reciclare. În acest fel, veți ajuta la protejarea mediului înconjurător (fig. 14).**

Bateria reîncărcabilă inclusă conține substanțe care pot polua mediul. Scoateți bateria atunci când aruncați aparatul. Nu aruncați bateria împreună cu gunoiul menajer, ci predați-o la un punct de colectare oficial. Puteți duce aparatul la un centru service Philips, unde bateria va fi scoasă și reciclată în conformitate cu normele de protecție a mediului.

## Reciclarea bateriei

Scoateți bateria doar când este complet descărcată.

- 1** Scoateți aparatul din priză și lăsați-l să funcționeze până ce se oprește motorul.
- 2** Împingeți partea centrală a unității de tăiere în sus până se deschide și scoateți-o (fig. 10).  
Aveți grijă să nu scăpați unitatea de tăiere pe jos.
- 3** Îndepărtați partea superioară a carcasei de corpul aparatului cu ajutorul unei șurubelnițe (fig. 15).
- 4** Separați partea inferioară a carcasei de pe aparat (fig. 16).
- 5** Îndepărtați indicatorul pentru rezultat de pe aparat (fig. 17).
- 6** Scoateți bateria, trăgând-o din aparat (fig. 18).
- 7** Tăiați firele și scăpați de baterie într-un mod ecologic.

Nu conectați aparatul la priză după ce l-ați deschis.

## Garanție și service

Pentru informații suplimentare sau în cazul apariției altor probleme, vă rugăm să vizitați site-ul Philips [www.philips.com](http://www.philips.com) sau să contactați centrul de asistență pentru clienți Philips din țara dvs. (veți găsi numărul de telefon în broșura de garanție internațională). Dacă în țara dvs. nu există un astfel de centru, contactați furnizorul dvs. Philips sau Departamentul de Service din cadrul Philips Domestic Appliances and Personal Care BV.

## Введение

Уважаемый покупатель, поздравляем с удачной покупкой! Ваша новая, простая в использовании машинка для стрижки волос Philips настраивается в соответствии с формой головы, обеспечивая удобство применения. Чтобы использование машинки для стрижки волос доставляло удовольствие, ознакомьтесь со следующей информацией.

## Общее описание (Рис. 1)

- A** Большой гребень
- B** Маленький гребень
- C** Высокоточный триммер (только у QC5090)
- D** Основной стригущий блок
- E** Переключатель вкл./выкл.
- F** Индикатор длины (индикация длины волос после стрижки)
- G** Фиксатор длины (фиксация установки длины волос)
- H** Щёточка для чистки
- I** Адаптер
- J** Штекер адаптера
- K** Ножницы
- L** Расческа для укладки

## Внимание

- До начала эксплуатации прибора внимательно ознакомьтесь с настоящим руководством и сохраните его для дальнейшего использования в качестве справочного материала.
- Перед подключением прибора убедитесь, что указанное на нём номинальное напряжение соответствует напряжению местной электросети.
- Если адаптер поврежден, заменяйте его только таким же адаптером, чтобы обеспечить безопасную эксплуатацию прибора.
- В конструкцию адаптера входит трансформатор. Запрещается заменять адаптер или присоединять к нему другие штекеры: это опасно.

- Данный прибор не предназначен для использования лицами (включая детей) с ограниченными возможностями сенсорной системы или ограниченными интеллектуальными возможностями, а так же лицами с недостаточным опытом и знаниями, кроме случаев контроля или инструктирования по вопросам использования прибора со стороны лиц, ответственных за их безопасность.
- Не позволяйте детям играть с прибором.
- Избегайте попадания жидкости на прибор и адаптер (Рис. 2).
- Использование прибора, его зарядка и хранение должны производиться при температуре от 15°C до 35°C.
- Напряжение питания прибора 220-240 вольт.
- Не используйте неисправный адаптер.
- Не пользуйтесь прибором, если насадка повреждена: это может привести к травме.
- Пользуйтесь только адаптером, входящим в комплект поставки.
- Не заряжайте прибор, находящийся в чехле или футляре.
- Данный прибор предназначен только для стрижки волос на голове. Запрещается использовать его для других целей.
- Уровень шума:  $L_s = 61$  дБ (А)

### **Электромагнитные поля (ЭМП)**

Данное устройство Philips соответствует стандартам по электромагнитным полям (ЭМП). При правильном обращении согласно инструкциям, приведенным в руководстве пользователя, применение устройства безопасно в соответствии с современными научными данными.

### **Зарядка**

Перед первым использованием прибора аккумулятор необходимо заряжать в течение 8 часов (никель-кадмиевый) или 12 часов (никель-металл-гидридный).

Полностью заряженный аккумулятор обеспечивает автономную работу прибора до 35 минут (никель-кадмиевый) или 50 минут (никель-металл-гидридный).

**Не заряжайте прибор более 24 часов подряд.**

- 1** Выключайте прибор во время зарядки.
- 2** Подключите штекер к прибору (Рис. 3).
- 3** Подключите адаптер к розетке электросети.
  - ▶ Сигнальный индикатор загорится, показывая, что прибор заряжается (Рис. 4).

Когда аккумулятор полностью зарядится, индикатор зарядки не погаснет и не изменит цвет.

### **Для увеличения срока службы аккумулятора**

Не подзаряжайте прибор между сеансами стрижки после первой зарядки. Продолжайте пользоваться прибором и подзаряжайте аккумулятор только при полной (почти полной) разрядке.

- Два раза в год полностью разряжайте аккумулятор, оставляя прибор включенным до остановки двигателя.
- Не оставляйте шнур постоянно включенным в электророзетку.
- Если прибором не пользовались длительное время, его следует заряжать в течение 8 часов (никель-кадмиевый) или 12 часов (никель-металл-гидридный).

### **Стрижка с питанием прибора от электросети**

Не пользуйтесь прибором, подключенным к электросети, при полностью заряженном аккумуляторе.

- ▶ При использовании машинки для стрижки волос с питанием от электросети: выключите машинку для стрижки волос, подключите ее к электросети и подождите несколько секунд перед включением.

### **Использование прибора**

#### **Стрижка со съёмным гребнем**

- ▶ Установка длины волос после стрижки обозначена в мм на индикаторе длины (Рис. 5).
- ▶ Установка длины волос после стрижки видна только в случае присоединения одного из съёмных гребней. Для стрижки с

длиной волос 3-21 мм используйте маленький гребень. Большой гребень используется для длины волос после стрижки 23-41 мм.

**1** Установите съемный гребень в направляющих пазах прибора и сдвиньте его до щелчка (Рис. 6).

Убедитесь в том, что каждая направляющая гребня полностью встала в паз.

**2** Установите необходимую длину волос, повернув фиксатор длины (Рис. 7).

При использовании маленького съемного гребня длина волос после стрижки может составлять 3 мм, 6 мм, 9 мм, 12 мм, 15 мм, 18 мм или 21 мм.

При использовании большого съемного гребня длина волос после стрижки может составлять 24 мм, 27 мм, 30 мм, 33 мм, 36 мм, 39 мм или 42 мм.

**3** Включите прибор (Рис. 8).

### **Полезные советы**

- Мы рекомендуем начинать стрижку, установив максимальную длину волос (с большим съемным гребнем) и постепенно уменьшая установку длины до достижения необходимого результата.
- Если на съемном гребне скопилось слишком много волос, отсоедините гребень и сдуйте и/или стряхните с него волосы. При этом установка длины волос не изменится.
- При создании определенной прически запишите используемые установки длины волос: они вам пригодятся при следующих стрижках.

### **Стрижка без съемного гребня:**

---

Для создания контура стрижки на шее и в области ушей используйте машинку без съёмного гребня.

► Чтобы снять гребень, потяните его на себя (Рис. 9).

Запрещается снимать гребень, взявшись за гибкую верхнюю часть. Снимайте гребень, взявшись за его основание.

- ▶ Съёмный гребень задает определенное расстояние от стригущего блока до кожи. Это означает, что при использовании машинки для стрижки без съёмного гребня, волосы будут пострижены очень коротко.
  - ▶ Точное повторение формы головы
- 1 Сдвиньте среднюю часть стригущего блока большим пальцем вверх до открытия, затем снимите его с прибора (Рис. 10). Соблюдайте осторожность, не роняйте стригущий блок.
  - 2 Установите выступ высокоточного триммера в паз и вставьте триммер в прибор, надавив на него до щелчка (Рис. 11).

## Очистка

Прибор необходимо очищать после каждого использования.

Не используйте для очистки прибора абразивные чистящие средства, металлические щётки или растворители типа спирта, бензина или ацетона.

Для очистки прибора и адаптера пользуйтесь только щёточкой, которая входит в комплект поставки.

- 1 Прежде чем приступить к очистке, убедитесь, что прибор выключен и отключён от электросети.
- 2 Чтобы снять гребень, потяните его на себя (Рис. 9).
- 3 Сдвиньте среднюю часть стригущего блока большим пальцем вверх до открытия, затем снимите его с прибора (Рис. 10). Соблюдайте осторожность, не роняйте стригущий блок.
- 4 Очистка стригущего блока должна выполняться прилагаемой щёточкой (Рис. 12).
- 5 Внутренние части прибора также следует очищать прилагаемой щёточкой (Рис. 13).
- 6 Установите выступ стригущего блока в паз и вставьте блок в прибор, надавив на него до щелчка (Рис. 11).

Прибор не нуждается в смазке.

**Замена**

Изношенный или поврежденный стригущий блок можно заменить только на блок такого же типа производства Philips.

- Сдвиньте среднюю часть стригущего блока большим пальцем вверх до открытия, затем снимите его с прибора (Рис. 10).

Соблюдайте осторожность, не роняйте стригущий блок.

- Установите выступ нового стригущего блока в паз и вставьте блок в прибор, надавив на него до щелчка (Рис. 11).

**Защита окружающей среды**

- После окончания срока службы не выбрасывайте прибор вместе с бытовыми отходами. Передайте его в специализированный пункт для дальнейшей утилизации. Этим вы поможете защитить окружающую среду (Рис. 14).

Аккумулятор содержит вещества, загрязняющие окружающую среду. После окончания срока службы прибора и передачи его для утилизации, аккумулятор необходимо извлечь. Аккумулятор следует утилизировать в специализированных пунктах. Если при извлечении аккумулятора возникли затруднения, можно передать прибор в сервисный центр Philips, где аккумулятор извлекут и утилизируют безопасным для окружающей среды способом.

**Утилизация аккумулятора**

Перед извлечением аккумулятора должен быть полностью разряжен.

- 1 Отключите прибор от электросети, включите и подождите, пока двигатель не остановится.
- 2 Сдвиньте среднюю часть стригущего блока большим пальцем вверх до открытия, затем снимите его с прибора (Рис. 10).  
Соблюдайте осторожность, не роняйте стригущий блок.
- 3 С помощью отвертки отсоедините верхнюю половинку корпуса от нижней (Рис. 15).
- 4 Снимите с прибора нижнюю половинку корпуса (Рис. 16).



- 5** Отсоедините от прибора индикатор длины (Рис. 17).
- 6** Приподнимите и выньте аккумулятор из прибора (Рис. 18).
- 7** Перережьте провода и утилизируйте аккумулятор безопасным для окружающей среды способом.

Не подключайте разобранный прибор к электросети.

## Гарантия и обслуживание

Для получения дополнительной информации или в случае возникновения проблем зайдите на веб-сайт **www.philips.com** или обратитесь в Центр поддержки покупателей в вашей стране (номер телефона центра указан на гарантийном талоне). Если подобный центр в вашей стране отсутствует, обратитесь в вашу местную торговую организацию Philips или в отдел поддержки покупателей компании Philips Domestic Appliances and Personal Care BV.

## Úvod

Vážený zákazník, vybrali ste si správne! Váš nový strojček na vlasy značky Philips sa prispôsobí kontúram hlavy a preto je pohodlné jeho použitie. Aby ste strojček na vlasy dokázali plne využiť, odporúčame vám, aby ste si prečítali nasledujúce informácie.

## Opis zariadenia (Obr. 1)

- A** Veľký nástavec
- B** Malý nástavec
- C** Nástavec pre presné zastrihávanie (len model QC5090)
- D** Hlavný strihací prvok
- E** Vypínač
- F** Indikátor dĺžky strihu (naznačuje dĺžku vlasov po zastrihnutí)
- G** Zámok nastavenia dĺžky (uzamkne nastavenie dĺžky vlasov)
- H** Čistiaca kefka
- I** Adaptér
- J** Koncovka napájania
- K** Nožnice
- L** Tvarovací hrebeň

## Dôležité

- Pred použitím zariadenia si pozorne prečítajte tento návod na použitie a uschovajte si ho pre použitie do budúcnosti.
- Pred pripojením zariadenia skontrolujte, či napätie uvedené na zariadení a napätie v sieti je rovnaké.
- Ak je poškodený adaptér, nechajte ho vymeniť za niektorý z originálnych typov, aby ste predišli nebezpečným situáciám.
- Súčasťou adaptéra je transformátor. Adaptér nesmiete oddeliť a vymeniť za iný typ zástrčky, lebo by ste mohli spôsobiť nebezpečnú situáciu.
- Toto zariadenie nesmú používať osoby (vrátane detí), ktoré majú obmedzené telesné, zmyslové alebo mentálne schopnosti alebo ktoré nemajú dostatok skúseností a znalostí, pokiaľ nie sú pod dozorom alebo im nebolo vysvetlené používanie tohto zariadenia osobou zodpovednou za ich bezpečnosť.

- Deti musia byť pod dozorom, aby sa nehrali so zariadením.
- Zariadenie a adaptér udržiavajte v suchu (Obr. 2).
- Zariadenie používajte, nabíjajte a skladujte pri teplotách 15 °C až 35 °C.
- Toto zariadenie je určené na pripojenie do siete s napätím 220 až 240 V.
- Nepoužívajte poškodený adaptér.
- Ak je niektorý z nastavcov poškodený alebo zlomený, nesmiete zariadenie používať, aby ste predišli úrazu.
- Používajte len adaptér dodaný spolu so zariadením.
- Zariadenie nesmiete nabíjať v puzdre alebo kazete.
- Toto zariadenie je určené len na strihanie ľudských vlasov. Nepoužívajte ho na iné účely.
- Deklarovaná hodnota emisie hluku je 61 dB(A), čo predstavuje hladinu A akustického výkonu vzhľadom na referenčný akustický výkon 1 pW.

### **Elektromagnetické polia (EMF)**

Toto zariadenie značky Philips vyhovuje všetkým normám týkajúcim sa elektromagnetických polí (EMF). Ak budete zariadenie používať správne a v súlade s pokynmi v tomto návode na použitie, bude jeho použitie bezpečné podľa všetkých v súčasnosti známych vedeckých poznatkov.

### **Nabíjanie**

Pred prvým použitím batériu zariadenia nabíjajte 8 hodín (NiCd batéria) alebo 12 hodín (NiMh batéria).

Zariadenie s plne nabitou batériou umožňuje až 35 minút (NiCd batéria) alebo 50 minút (NiMh batéria) strihania bez pripojenia do siete.

**Zariadenie nenabíjajte dlhšie ako 24 hodín.**

- 1** Dbajte, aby bolo zariadenie počas nabíjania vypnuté.
  - 2** Koncovku zasunúť do zariadenia (Obr. 3).
  - 3** Adaptér pripojte do zásuvky.
- ▶ Rozsvieti sa kontrolné svetlo, ktoré označuje, že batéria zariadenia sa nabíja (Obr. 4).

Keď sa batérie zariadenia úplne nabijú, kontrolné svetlo nabíjania sa nevypne ani nezmení farbu.

### **Optimalizácia životnosti batérie**

Keď batériu nabijete prvýkrát, medzi strihania ju nedobíjajte. Používajte zariadenie dovtedy, kým sa batéria (takmer) celkom nevybije.

- Dvakrát ročne nechajte motor zariadenia pracovať až kým sa nezastaví (úplne nevybije batéria).
- Zariadenie nenechávajte celý čas pripojené do siete.
- Ak ste zariadenie dlhší čas nepoužívali, jeho batériu musíte nechať dobiť 8 hodín (NiCd batéria) alebo 12 hodín (NiMh batéria).

### **Strihanie so zariadením pripojeným do siete**

Ak je batéria plne nabitá, nepripájajte zariadenie do siete.

- Používanie strojčeka na vlasy pripojeného do siete: vypnite strojček na vlasy, pripojte ho do siete a pred zapnutím počkajte niekoľko sekúnd.

### **Použitie zariadenia**

#### **Strihanie s hrebeňovým nástavcom**

- Indikátor dĺžky strihu označuje dĺžku vlasov v milimetroch po ostrihaní (Obr. 5).
- Dĺžku vlasov po ostrihaní uvidíte len v prípade, ak je pripojený jeden z nástavcov. Použite malý nástavec pre dĺžku strihu 3-21 mm alebo veľký nástavec pre dĺžku 23-41 mm.

- 1** Hrebeňový nástavec zasunúť do vodiacich drážok zariadenia ("kliknutie") (Obr. 6).

Uistite sa, že nástavec je riadne umiestnený vo vodiacich drážkach na oboch stranách.

- 2** Nástavec nastavte na požadovanú dĺžku strihu vlasov tak, že otočíte zámkom nastavenia dĺžky (Obr. 7).

Malý hrebeňový nástavec skracuje vlasy na dĺžky 3 mm, 6 mm, 9 mm, 12 mm, 15 mm, 18 mm alebo 21 mm.

Malý hrebeňový nástavec skracuje vlasy na dĺžky 24 mm, 27 mm, 30 mm, 33 mm, 36 mm, 39 mm alebo 42 mm.

### **3** Zapnite zariadenie (Obr. 8).

#### **Tipy**

- Odporúčame vám, aby ste na strihanie najskôr použili najvyššie nastavenie veľkého nástavca a potom postupne malými krokmi skracovali vlasy na požadovanú dĺžku.
- Ak sa v nástavci na strihanie nahromadí väčšie množstvo vlasov, odpojte nástavec a vyfúknite a/alebo vytraste z neho vlasy. Odpojením nástavca nezmeníte nastavenie dĺžky strihu.
- Zapište si nastavenia, ktoré ste použili pri úprave určitého účesu, aby ste strih mohli použiť aj v budúcnosti.

#### **Zastrihávanie bez hrebeňového nástavca**

Strojček môžete použiť aj bez nasadeného hrebeňového nástavca na zastrihnutie línie vlasov na krku a okolo uší.

#### **1** Zo zariadenia odpojte hrebeňový nástavec (Obr. 9).

Nikdy neťahajte za ohybnú vrchnú časť hrebeňového nástavca. Potiahnite za jeho spodnú časť.

#### **2** Nástavec na strihanie udržiava strihaciu jednotku v určitej vzdialenosti od hlavy. Ak nepoužijete nástavec, strojček ostrihá vlasy tesne pri pokožke.

#### **3** Na presné tvarovanie a konečnú úpravu [4esu:

#### **1** Strednú časť strihacej jednotky potlačte palcom smerom nahor, aby sa otvorila a potom ju odpojte od zariadenia (Obr. 10).

Dajte pozor, aby strihacia jednotka nespadla na zem.

#### **2** Výstupok nástavca na presné strihanie vložte späť do drážky a strihaciu jednotku zatlačte späť na zariadenie ("kliknutie") (Obr. 11).

### **Čistenie**

Zariadenie očistite po každom použití.

Na čistenie nepoužívajte drsné prípravky, drôtenky ani tekutiny ako alkohol, benzín alebo acetón.

Zariadenie a adaptér smiete očistiť len pomocou dodanej kefkky.

- 1** Zariadenie pred čistením vypnite a odpojte zo siete.
- 2** Zo zariadenia odpojte hrebeňový nástavec (Obr. 9).
- 3** Strednú časť strihacej jednotky potlačte palcom smerom nahor, aby sa otvorila a potom ju odpojte od zariadenia (Obr. 10).  
Dajte pozor, aby strihacia jednotka nespadla na zem.
- 4** Strihaciu jednotku vyčistite dodanou kefkou (Obr. 12).
- 5** Dodanou kefkou tiež vyčistite vnútornú časť zariadenia (Obr. 13).
- 6** Výstupok strihacej jednotky vložte späť do drážky a strihaciu jednotku zatlačte späť na zariadenie (“kliknutie”) (Obr. 11).  
Zariadenie nepotrebuje žiadne mazanie.

## Výmena

Opotrebovanú alebo poškodenú strihaciu jednotku nahraďte jedine originálnou strihacou jednotkou značky Philips.

- D** Strednú časť strihacej jednotky potlačte palcom smerom nahor, aby sa otvorila a potom ju odpojte od zariadenia (Obr. 10).  
Dajte pozor, aby strihacia jednotka nespadla na zem.

**D** Výstupok novej strihacej jednotky vložte späť do drážky a strihaciu jednotku zatlačte späť na zariadenie (“kliknutie”) (Obr. 11).

## Životné prostredie

- D** Zariadenie na konci životnosti neodhadzujte spolu s bežným komunálnym odpadom, ale kvôli recyklácii ho odovzdajte na mieste oficiálneho zberu. Pomôžete tak chrániť životné prostredie (Obr. 14).

Zabudovaná dobíjateľná batéria obsahuje látky, ktoré môžu znečistiť životné prostredie. Pred likvidáciou zariadenia, alebo jeho odovzdaním na mieste oficiálneho zberu, batériu vždy vyberte. Batériu odovzdajte na mieste oficiálneho zberu. Ak máte problémy s vybratím batérie, zariadenie môžete zaniest' do Servisného strediska spoločnosti Philips, kde batériu vyberú a odstránia spôsobom, ktorý je bezpečný pre životné prostredie.

## Odstraňovanie batérie

Batériu odstráňte, len ak je úplne vybitá.

- 1** Zariadenie odpojte zo siete a motor nechajte pracovať, až kým nezastane.
- 2** Strednú časť strihacej jednotky potlačte palcom smerom nahor, aby sa otvorila a potom ju odpojte od zariadenia (Obr. 10).  
Dajte pozor; aby strihacia jednotka nespadla na zem.
- 3** Pomocou skrutkovača odpojte hornú časť puzdra od vnútornej časti zariadenia (Obr. 15).
- 4** Oddel'te dolnú časť puzdra (Obr. 16).
- 5** Oddel'te indikátor nastavenia dĺžky strihu (Obr. 17).
- 6** Zo zariadenia vyberte batériu (Obr. 18).
- 7** Odrežte káble a batériu odstráňte spôsobom šetrným pre životné prostredie.

Ak ste rozobrali zariadenie, už ho nepripájajte do siete.

## Záruka a servis

Ak potrebujete informácie alebo máte problém, navštívte webovú stránku spoločnosti Philips na lokalite [www.philips.com](http://www.philips.com) alebo sa obráťte na Centrum služieb zákazníkom spoločnosti Philips vo Vašej krajine (telefónne číslo Centra nájdete v priloženom celosvetovo platnom záručnom liste). Ak sa vo Vašej krajine toto Centrum nenachádza, obráťte sa na miestneho predajcu Philips alebo kontaktujte Oddelenie služieb spoločnosti Philips - divízia domáce spotrebiče a osobná starostlivosť.

## Uvod

Dragi kupec, pravilno ste se odločili! Vaš novi in za uporabo preprosti strižnik Philips se prilagaja obliki glave in omogoča udobno uporabo. Za čim učinkovitejšo uporabo strižnika si preberite spodnja navodila.

## Splošni opis (Sl. 1)

- A** Velik glavnik
- B** Majhen glavnik
- C** Fini brivnik (samo QC5090)
- D** Glavno rezilo
- E** Drsno stikalo za vklop/izklop
- F** Indikator dolžine (označuje dolžino las po striženju)
- G** Zaklep dolžine (zaklene nastavitev dolžine las)
- H** Ščetka za čiščenje
- I** Adapter
- J** Vtikač aparata
- K** Škarje
- L** Glavnik za oblikovanje

## Pomembno

- Pred uporabo aparata natančno preberite ta navodila za uporabo in jih shranite za poznejšo uporabo.
- Preden aparat priključite na električno omrežje, preverite, ali na adapterju navedena napetost ustreza napetosti lokalnega električnega omrežja.
- Če je adapter poškodovan, ga lahko zamenjate le z originalnim adapterjem iste vrste, da se izognete nevarnosti.
- V adapter je vgrajen transformator. Odstranitev in zamenjava adapterja z drugim nista dovoljeni, saj lahko pride do nevarne situacije.
- Aparat ni namenjen, da bi ga uporabljali otroci in osebe z zmanjšanimi fizičnimi ali psihičnimi sposobnostmi in tudi ne osebe s pomanjkljivimi izkušnjami in znanjem, razen če jih pri uporabi nadzoruje ali jim svetuje oseba, ki je odgovorna za njihovo varnost.
- Otroci naj se ne igrajo z aparatom.
- Aparata in adapterja ne močite (Sl. 2).



- Aparat uporabljajte, polnite in hranite pri temperaturi med 15 °C in 35 °C.
- Ta aparat je primeren za omrežne napetosti od 220 do 240 voltov.
- Ne uporabljajte poškodovanega adapterja.
- Aparata ne uporabljajte, če je kateri izmed nastavkov poškodovan ali polomljen, saj se lahko poškodujete.
- Uporabljajte le priloženi adapter.
- Aparata ne polnite v torbici ali škatli.
- Aparat je namenjen samo striženju ljudi. Ne uporabljajte ga v druge namene.
- Raven hrupa:  $L_c = 61 \text{ dB [A]}$

### **Elektromagnetna polja (EMF)**

Ta Philipsov aparat ustreza vsem standardom glede elektromagnetnih polj (EMF). Če z aparatom ravnate pravilno in v skladu z navodili v tem priročniku, je njegova uporaba, glede na danes veljavne znanstvene dokaze, varna.

### **Polnjenje**

Pred prvo uporabo polnite aparat 8 ur (baterija NiCd) oziroma 12 ur (baterija NiMh).

Povsem napolnjen aparat lahko brez priklopa v električno omrežje uporabljate do 35 minut (baterija NiCd) oziroma do 50 minut (baterija NiMh).

#### Aparata ne polnite več kot 24 ur.

- 1** Aparat naj bo med polnjenjem izklopljen.
- 2** Vstavite vtikač aparata v aparat (Sl. 3).
- 3** Adapter vključite v omrežno vtičnico.
- 4** Indikator polnjenja zasveti, kar pomeni, da se aparat polni (Sl. 4).

Ko je aparat povsem napolnjen, indikator polnjenja ne ugasne in ne spremeni barve.

## Podaljševanje življenjske dobe baterije

Aparata po prvem polnjenju med posameznimi striženji ne polnite. Napolnite ga šele potem, ko ste baterijo z uporabo (skoraj) povsem izpraznili.

- Dvakrat letno popolnoma izpraznite baterijo, tako da pustite motorček delovati do samodejne zaustavitve.
- Aparata ne puščajte ves čas priključenega na električno omrežje.
- Če aparata niste uporabljali dalj časa, ga polnite 8 ur (baterija NiCd) oziroma 12 ur (baterija NiMH).

## Striženje s priključitvijo v električno omrežje

Aparata v primeru polno napolnjene baterije ne uporabljajte priključenega na električno omrežje.

- Uporaba v električno omrežje priključenega strižnika: strižnik izklopite, ga priključite v električno omrežje in pred vklopom počakajte nekaj sekund.

## Uporaba aparata

### Striženje z nastavkom

- Dolžina las po striženju je označena v milimetrih na indikatorju dolžine (Sl. 5).
- Dolžina las po striženju je vidna le pri nameščenem glavniku. Za dolžino 3-21 mm uporabljajte majhen glavnik, za dolžino od 23-41 mm velik glavnik.

**1** Namestite nastavek za striženje v vodila aparata ("klik") (Sl. 6). Poskrbite, da bosta ročki nastavka za striženje pravilno vstavljeni v vodila na obeh straneh.

**2** Glavnik nastavite na zeleno dolžino s sukanjem zaklepa dolžine (Sl. 7).

Mali nastavek lase reže na dolžino 3 mm, 6 mm, 9 mm, 12 mm, 15 mm, 18 mm ali 21 mm.

Veliki nastavek lase reže na dolžino 24 mm, 27 mm, 30 mm, 33 mm, 36 mm, 39 mm ali 42 mm.

**3** Vklomite aparat (Sl. 8).**Nasveti**

- Svetujemo vam, da pričnete striženje pri največji nastavitvi (veliki nastavek) in zmanjšujete nastavek dolžine las po malih korakih, dokler ne dosežete zelene dolžine las.
- Če se v nastavku za striženje naberejo lasje, nastavek odstranite in lase spihajte in/ali stresite z njega. Odstranitev nastavka ne spremeni nastavitve dolžine striženja.
- Zapišite si nastavek dolžine las, ki ste jo uporabili za oblikovanje določene pričeske, kot opomnik za naslednja striženja.

**Striženje brez nastavka:**

Strižnik lahko uporabljate tudi brez nastavka, in sicer za oblikovanje linije pričeske po vratu in okoli ušes.

**1** Nastavek za striženje snemite z aparata (Sl. 9).

Nikoli ne povlecite za upogljivi vrh nastavka za striženje. Vedno povlecite za spodnji del.

**2** Nastavek ohranja rezilo na določeni razdalji od lasišča. Če boste nastavek uporabljali brez nastavka, boste lase ostrigli skoraj povsem do kože.**3** Za fino očrtanje in oblikovanje linij pričeske:**1** S palcem potisnite srednji del strižne enote navzgor, da se odpre in jo nato snemite z aparata (Sl. 10).

Pazite, da strižna enota ne pade na tla.

**2** Vstavite zatič finega brivnika v zarezo in ga potisnite nazaj na aparat ("klik") (Sl. 11).**Čiščenje**

Aparat po vsaki uporabi očistite.

Za čiščenje aparata ne uporabljajte jedkih in agresivnih sredstev in tekočin, kot so npr. alkohol, bencin ali aceton.

Aparat in adapter smete čistiti le s priloženo ščetko.

- 1** Pred čiščenjem aparat vedno izklopite in ga izključite iz električnega omrežja.
- 2** Nastavek za striženje snemite z aparata (Sl. 9).
- 3** S palcem potisnite srednji del strižne enote navzgor, da se odpre in jo nato snemite z aparata (Sl. 10).  
Pazite, da strižna enota ne pade na tla.
- 4** Strižno enoto čistite s priloženo ščetko (Sl. 12).
- 5** S priloženo ščetko čistite tudi notranjost aparata (Sl. 13).
- 6** Zatič strižne enote vstavite v režo in enoto potisnite nazaj na aparat ("klik") (Sl. 11).  
Aparata ni potrebno podmazovati.

### Menjava

Obrabljeno ali poškodovano strižno enoto lahko zamenjate le z originalno Philipsovo strižno enoto.

- ▶ S palcem potisnite srednji del strižne enote navzgor, da se odpre in jo nato snemite z aparata (Sl. 10).  
Pazite, da strižna enota ne pade na tla.
- ▶ Zatič nove strižne enote vstavite v režo in enoto potisnite nazaj na aparat ("klik") (Sl. 11).

### Okolje

- ▶ Aparata po preteku življenjske dobe ne odvrzite skupaj z običajnimi gospodinjskimi odpadki, odložite ga na uradnem zbirnem mestu za recikliranje. S tem boste pripomogli k ohranitvi okolja (Sl. 14).

Vgrajena baterija za ponovno polnjenje vsebuje potencialne onesnaževalce okolja. Preden aparat odvržete ali oddate na uradnem zbirnem mestu, odstranite baterije. Baterije odložite na uradnem zbirnem mestu za baterije. Če imate z odstranitvijo baterij težave, lahko aparat odnesete na Philipsov pooblaščen servis, kjer bodo baterije odstranili in odvrgli na okolju prijazen način.

## Odstranjevanje baterije

Baterijo odstranite le, če je popolnoma prazna.

- 1** Aparat izključite iz električnega omrežja in ga pustite delovati, dokler se sam ne zaustavi.
- 2** S palcem potisnite srednji del strižne enote navzgor, da se odpre in jo nato snemite z aparata (Sl. 10). Pazite, da strižna enota ne pade na tla.
- 3** Zgornji del ohišja odstranite z notranjega dela naprave s pomočjo izvijača (Sl. 15).
- 4** Z aparata snemite spodnji del ohišja (Sl. 16).
- 5** Z aparata odstranite indikator dolžine (Sl. 17).
- 6** Baterijo dvignite in jo odstranite iz aparata (Sl. 18).
- 7** Prerežite žice in baterijo odvrzite na okolju prijazen način.

Ko aparat odprete, ga ne smete več priključiti na električno omrežje.

## Garancija in servis

Za informacije ali v primeru težav obiščite Philipsovo spletno stran na naslovu [www.philips.com](http://www.philips.com) oziroma se obrnite na Philipsov center za pomoč uporabnikom v vaši državi (telefonsko številko najdete v mednarodnem garancijskem listu). Če v vaši državi takšnega centra ni, se obrnite na lokalnega Philipsovega prodajalca ali Philipsov oddelek za male gospodinjске aparate in aparate za osebno nego.

## Uvod

Poštovani kupče, izabrali ste pravi aparat! Vaš novi Philips aparat za šišanje izuzetno je jednostavan za upotrebu i prilagođava se obliku glave te omogućava ugodnu upotrebu. Da biste uživali u korišćenju aparata za šišanje, savetujemo da pročitate sledeće informacije.

## Opšti opis (Sl. 1)

- A** Veliki češalj
- B** Mali češalj
- C** Precizni trimmer (samo QC5090)
- D** Glavni element za šišanje
- E** Dugme za uključivanje/isključivanje
- F** Indikator rezultata šišanja (označava dužinu kose nakon šišanja)
- G** Zaključavanje postavke za dužinu kose (zaključava postavku za dužinu kose)
- H** Četka za čišćenje
- I** Adapter
- J** Priključni kabl
- K** Makaze
- L** Češalj za oblikovanje

## Važno

- Pre upotrebe aparata pažljivo pročitate ovo uputstvo i sačuvajte ga za buduće potrebe.
- Pre uključivanja uređaja proverite da li napon naznačen na uređaju odgovara naponu lokalne mreže.
- Ako je adapter oštećen, uvek ga zamenite originalnim da bi se izbegla opasnost.
- Adapter ima ugrađen transformator. Ne uklanjajte adapter da biste ga zamenili drugim priključkom, jer se na taj način izlažete opasnosti.
- Ovaj aparat nije namenjen za upotrebu od strane osoba (uključujući i decu) sa smanjenim fizičkim, senzornim ili mentalnim sposobnostima, ili nedostatkom iskustva i znanja, osim pod nadzorom ili na osnovu instrukcija za upotrebu aparata datih od strane osobe koja odgovara za njihovu bezbednost.

- Deca moraju da budu pod nadzorom da se ne bi igrala sa aparatom.
- Vodite računa da se aparat i adapter ne pokvase (Sl. 2).
- Upotrebljavajte, puniti i odložite aparat na temperaturi od 15°C do 35°C.
- Ovaj aparat je pogodan za mrežni napon od 220 do 240V.
- Nemojte upotrebljavati oštećeni adapter.
- Nemojte koristiti aparat ako je neki od dodataka oštećen ili polomljen jer to može uzrokovati povrede.
- Koristite samo adapter koji se nalazi u kompletu.
- Prilikom punjenja, uređaj nemojte da držite u tašni ili kaseti.
- Aparat je namenjen samo za šišanje ljudske kose. Nemojte ga koristiti u druge svrhe.
- Nivo buke:  $L_c = 61 \text{ dB [A]}$

### **Elektromagnetna polja (EMF)**

Ovaj Philips aparat je usklađen sa svim standardima u vezi sa elektromagnetnim poljima (EMF). Ako se aparatom rukuje na odgovarajući način i u skladu sa uputstvima iz ovog priručnika, aparat je bezbedan za upotrebu prema naučnim dokazima koji su danas dostupni.

## **Punjenje**

Aparat puniti 8 sati (NiCd baterija) ili 12 sati (NiMh baterija) pre prve upotrebe.

Napunjen aparat za šišanje možete bežično da koristite do 35 minuta (NiCd baterija) ili 50 minuta (NiMh baterija).

### **Aparat ne puniti duže od 24 sata.**

- 1** Proverite da li je aparat isključen tokom punjenja.
  - 2** Spojite priključni kabl u aparat (Sl. 3).
  - 3** Uključite adapter u zidnu utičnicu.
- ▶ Lampica jedinice za punjenje će zasvetleti i tako pokazati da se aparat puni (Sl. 4).

**Lampica jedinice za punjenje se neće ugasi ili promeniti boju kada je aparat napunjen do kraja.**

## Optimizacija radnog veka baterije

Aparat nakon prvog punjenja nemojte puniti između šišanja. Nastavite sa upotrebom i aparat ponovo napunite tek kada baterija bude (gotovo) prazna.

- Dva puta godišnje potpuno ispraznite bateriju tako da aparat ostavite uključen dok sam ne prestane da radi.
- Aparat ne ostavljajte uključen u zidnu utičnicu sve vreme.
- Ako aparat duže vreme nije korišćen, mora se puniti 8 sati (NiCd baterija) ili 12 sati (NiMh baterija).

## Šišanje sa mrežnim napajanjem

Mrežno napajanje nemojte koristiti ako je baterija potpuno puna.

- ▶ Da biste aparat koristili sa mrežnim napajanjem: isključite aparat za šišanje, priključite ga na mrežno napajanje i pre uključivanja aparata pričekajte nekoliko sekundi.

## Upotreba aparata

### Šišanje sa dodatkom u obliku češlja

- ▶ Dužina kose nakon šišanja označena je u milimetrima na indikatoru rezultata šišanja (Sl. 5).
- ▶ Dužina kose nakon šišanja može da se vidi samo kada je pričvršćen jedan od češljeva. Upotrebljavajte mali češalj za dužinu kose od 3-21 mm, a veliki češalj za dužinu kose od 23-41 mm.

- 1** Pomerite dodatak sa češljem u odgovarajuće proreze na aparatu ('klik') (Sl. 6).

Proverite da li su ručice dodatka propisno umetnute u proreze sa obe strane.

- 2** Podesite češalj na željenu dužinu kose tako da okrenete deo za zaključavanje postavke za dužinu kose (Sl. 7).

Mali češalj seče kosu na dužinu od 3 mm, 6 mm, 9 mm, 12 mm, 15 mm, 18 mm ili 21 mm.

Veliki češalj seče kosu na dužinu od 24 mm, 27 mm, 30 mm, 33 mm, 36 mm, 39 mm ili 42 mm.



### 3 Uključite aparat (Sl. 8).

#### Saveti

- Savetujemo da počnete šišanje sa podešavanjem za najveću dužinu na velikom češlju i postepeno smanjujete dužinu kose dok ne postignete željenu dužinu.
- Ako se na češlju nakupilo dosta kose, skinite dodatak u obliku češlja sa aparata i oduvajte i/ili otresite kosu sa češlja. Skidanje češlja neće promeniti podešavanje za dužinu kose.
- Zapišite podešavanja koja ste odabrali za kreiranje određene frizure, kao podsetnik za narednu sesiju šišanja.

#### Šišanje bez dodatka u obliku češlja:

Aparat za šišanje bez dodatka u obliku češlja možete da koristite da biste oblikovali liniju kose na vratu i oko ušiju.

- ▶ **Skinite dodatak u obliku češlja tako da ga povučete sa aparata (Sl. 9).** Nikada ne povlačite savitljivi vrh češlja. Vucite isključivo za donji deo.
- ▶ **Dodatak u obliku češlja drži jedinicu rezača na određenom rastojanju od glave.** To znači da ćete, ako aparat za šišanje upotrebite bez dodatka, kosu odseći neposredno iznad kože glave.
- ▶ **Za precizno šišanje i oblikovanje:**

**1** **Palcem gurajte srednji deo jedinice rezača prema gore sve dok se ne otvori i onda ga svucite sa aparata (Sl. 10).**

Vodite računa da jedinica rezača ne padne na pod.

**2** **Stavite ušicu preciznog trimera u prorez i gurnite nazad na aparat ('klik') (Sl. 11).**

#### Čišćenje

Aparat očistite nakon svake upotrebe.

Za čišćenje aparata ne upotrebljavajte abrazive, sredstva za ribanje niti tečnosti kao što su alkohol, benzin ili aceton.

Aparat i adapter mogu se čistiti isključivo četkom koju ste dobili u kompletu.

**1** **Pre čišćenja proverite da li ste isključili aparat i napajanje.**

**2** Skinite dodatak u obliku češlja tako da ga povučete sa aparata (Sl. 9).

**3** Palcem gurajte srednji deo jedinice rezača prema gore sve dok se ne otvori i onda ga svucite sa aparata (Sl. 10).

Vodite računa da jedinica rezača ne padne na pod.

**4** Jedinicu rezača očistite sa četkom koja se nalazi u kompletu (Sl. 12).

**5** Istom četkom očistite i unutrašnjost aparata (Sl. 13).

**6** Stavite ušicu jedinice rezača u prorez i gurnite jedinicu nazad na aparat ('klik') (Sl. 11).

Aparat se ne mora podmazivati.

## Zamena delova

Istrošenu ili oštećenu jedinicu rezača treba zameniti isključivo originalnom Philips jedinicom rezača.

▶ **Palcem gurajte srednji deo jedinice rezača prema gore sve dok se ne otvori i onda ga svucite sa aparata (Sl. 10).**

Vodite računa da jedinica rezača ne padne na pod.

▶ **Stavite ušicu nove jedinice rezača u prorez i gurnite jedinicu nazad na aparat ('klik') (Sl. 11).**

## Zaštita okoline

▶ **Uređaj koji se više ne može upotrebljavati nemojte da odlažete u kućanski otpad, već ga odložite na reciklažnom dvorištu. Tako ćete doprineti zaštiti okoline (Sl. 14).**

Ugrađena punjiva baterija sadrži supstancije koje mogu da zagade okolinu. Uvek uklonite bateriju pre nego što bacite aparat ili ga predate na službenom odlagalištu. Baterije odložite na službenom mestu za odlaganje baterija. Ako imate problema sa uklanjanjem baterije, aparat možete da odnesete u Philips servisni centar, gde će se baterija ukloniti i odložiti tako da ne zagađuje okolinu.

### Odlaganje baterije

Uklonite bateriju samo kada je potpuno prazna.

- 1** Isključite aparat iz električne mreže i ostavite ga da radi dok se motor ne zaustavi.
- 2** Palcem gurajte srednji deo jedinice rezača prema gore sve dok se ne otvori i onda ga svucite sa aparata (Sl. 10).  
Vodite računa da jedinica rezača ne padne na pod.
- 3** Uklonite gornji deo kućišta od unutrašnjeg dela aparata pomoću odvijača (Sl. 15).
- 4** Odvojite donji deo kućišta od aparata (Sl. 16).
- 5** Uklonite indikator rezultata šišanja sa aparata (Sl. 17).
- 6** Izvadite bateriju tako da je podignete iz aparata (Sl. 18).
- 7** Presecite žice i odložite bateriju tako da ne zagađuje okolinu.

Aparat nakon otvaranja ne priključujte na električnu mrežu.

## Garancija i servis

Ako su vam potrebne informacije ili imate neki problem, posetite Philips web-stranicu na adresi [www.philips.com](http://www.philips.com) ili se obratite Philips korisničkoj podršci u svojoj zemlji (broj telefona pronaći ćete na međunarodnom garantnom listu). Ako u vašoj zemlji ne postoji predstavništvo, obratite se ovlašćenom prodavcu ili servisnom odeljenju Philips Domestic Appliances and Personal Care BV.

**Вступ**

Шановний Клієнте, Ви зробили правильний вибір! Ваша нова надзвичайно проста у використанні машинка для підстригання волосся від Philips підлаштовується під контури голови та забезпечує зручність у користуванні. Щоб із задоволенням користуватися машинкою, радимо спершу ознайомитися з цією інформацією.

**Загальний опис (Мал. 1)**

- A** Велика насадка-гребінець
- B** Мала насадка-гребінець
- C** Точний тример (лише модель QC5090)
- D** Основний ріжучий елемент
- E** Повзунковий вимикач
- F** Індикатор довжини волосся (вказує вибрану довжину волосся для підстригання)
- G** Регулятор довжини з блокуванням (регулює та блокує налаштування довжини волосся)
- H** Щітка для чищення
- I** Адаптер
- J** Вилка пристрою
- K** Ножиці
- L** Гребінець для моделювання

**Важлива інформація**

- Уважно прочитайте цей посібник користувача перед тим, як використовувати пристрій, та зберігайте його для майбутньої довідки.
- Перед тим, як приєднувати пристрій до мережі, перевірте, чи збігається напруга, вказана у таблиці характеристик, із напругою у мережі.
- Якщо адаптер пошкоджено, для уникнення небезпеки його обов'язково слід замінити оригінальним.
- Вилка-адаптер містить трансформатор. Не від'єднуйте адаптер для заміни іншим, оскільки це може спричинити небезпечну ситуацію.

- Цей пристрій не призначено для користування особами (включаючи дітей) з послабленими фізичними відчуттями чи розумовими здібностями, або без належного досвіду та знань, крім випадків користування під наглядом чи за вказівками особи, яка відповідає за безпеку їх життя.
- Дорослі повинні стежити, щоб діти не бавилися пристроєм.
- Зберігайте пристрій та адаптер сухими (Мал. 2).
- Використовуйте, заряджайте і зберігайте пристрій за температури від 15°C до 35°C.
- Цей пристрій може працювати з напругою від 220 до 240 В.
- Не використовуйте пошкоджений адаптер.
- Не використовуйте пристрій, якщо одну з насадок пошкоджено чи розбито, оскільки це може призвести до травмування.
- Використовуйте лише адаптер, що додається.
- Не заряджайте пристрій, коли він знаходиться у футлярі або касеті.
- Цей пристрій призначений лише для підстригання волосся на голові людини. Не використовуйте його для інших цілей.
- Рівень шуму:  $L_c = 61$  дБ [A]

### **Електромагнітні поля (ЕМП)**

Цей пристрій Philips відповідає всім стандартам, які стосуються електромагнітних полів (ЕМП). Згідно з останніми науковими дослідженнями, пристрій є безпечним у використанні за умов правильної експлуатації відповідно до інструкцій, поданих у цьому посібнику користувача.

### **Зарядка пристрою**

Перед першим використанням заряджайте пристрій протягом 8 (батарея NiCd) або 12 годин (батарея NiMh).

Повністю заряджений пристрій може працювати від батарей до 35 (батарея NiCd) чи 50 хвилин (батарея NiMh).

Ніколи не заряджайте пристрій довше, ніж 24 години.

**1** Під час заряджання пристрій повинен бути вимкнений.

**2** Вставте у пристрій вилку (Мал. 3).

- 3** Вставте вилку-адаптер у розетку на стіні.
- ▶ Індикатор заряду засвічується, а, отже, пристрій заряджається (Мал. 4).

Коли пристрій повністю зарядиться, індикатор зарядження не згасне і не змінить кольору.

### **Збільшення строку служби батареї.**

---

Після першої зарядки не можна підзаряджати пристрій між сеансами роботи. Працюйте до (майже) повної розрядки акумулятора і лише тоді зарядіть пристрій знову.

- Двічі на рік повністю розряджайте акумулятор, давши двигуну працювати до повної зупинки.
- Не можна тримати пристрій весь час підключеним до розетки.
- Якщо пристрій довго не використовували, його потрібно заряджати 8 (батарея NiCd) або 12 годин (батарея NiMh).

### **Підстригання з живленням від електромережі**

Не під'єднуйте пристрій до електромережі, якщо акумулятор повністю заряджений.

- ▶ Щоб використовувати машинку для підстригання волосся під'єднаною до електромережі: вимкніть машинку, під'єднайте до мережі і через декілька секунд увімкніть.

### **Застосування пристрою**

#### **Підстригання з використанням насадки-гребінця**

---

- ▶ Довжина волосся після підстригання вказується на індикаторі довжини волосся в у міліметрах (Мал. 5).
  - ▶ Довжину волосся після підстригання видно лише тоді, коли встановлений один з гребінців. Використовуйте малу насадку-гребінець для довжини 3-21 мм, а велику - для довжини 23-41 мм.
- 1** Вставте насадку-гребінець у напрямні пази на пристрої до кляцання (Мал. 6).

Перевірте, чи ручки насадка-гребеня були правильно вставлені в пази з обох боків.

## **2** Налаштуйте гребінець на відповідну довжину волосся, повертаючи регулятор довжини волосся (Мал. 7).

Мала насадка підстригає волосся до довжини 3, 6, 9, 12, 15, 18 або 21 мм.

Велика насадка підстригає волосся до довжини 24, 27, 30, 33, 36, 39 або 42 см.

## **3** Увімкніть пристрій (Мал. 8).

### **Поради**

- Радимо починати стрижку з найбільшого налаштування довжини великої насадки-гребінця, а потім поступово зменшувати довжину волосся, поки не буде досягнуто бажаної.
- Якщо в насадці-гребінці зібралось багато волосся, витягніть її та здуйте або витрясіть з неї волосся. Виймання насадки не змінює вибране налаштування довжини волосся.
- Запишіть налаштування довжини волосся для певних зачісок, як нагадування для подальшого використання.

## **Підстригання без насадки-гребінця**

Машинку для підстригання можна використовувати без насадки-гребінця, щоб створити лінію в області комірка та біля вух.

### **Д** Щоб зняти насадку-гребінець з пристрою, потягніть її назовні (Мал. 9).

Ніколи не тягніть за гнучкий верх насадки. Завжди витягуйте за нижню частину.

### **Д** Насадка-гребінець тримає ріжучий блок на відстані від голови. Це означає, що під час використання машинки без насадки-гребінця волосся буде зрізатися дуже близько до шкіри.

### **Д** Для створення точних ліній та підрівнювання:

## **1** Потисніть середню частину ріжучого блоку догори великим пальцем, щоб відкрити його і витягнути з пристрою (Мал. 10).

Обережно, не випустіть його з рук.

- 2** Помістіть виступ точного тримера у виїмку і вставте ріжучий блок назад у пристрій до клацання (Мал. 11).

## **Чищення**

Пристрій слід чистити щоразу після використання.

Не використовуйте для чищення абразивні засоби чи металеві ганчірки або рідини на зразок спирту, бензину чи ацетону.

Пристрій і адаптер до нього можна чистити тільки щіточкою з комплекту.

- 1** Перед початком чищення перевірте, чи пристрій вимкнено та від'єднано від електромережі.
- 2** Щоб зняти насадку-гребінець з пристрою, потягніть її назовні (Мал. 9).
- 3** Потисніть середню частину ріжучого блоку догори великим пальцем, щоб відкрити його і витягнути з пристрою (Мал. 10). Обережно, не випустіть його з рук.
- 4** Ріжучий блок слід чистити щіточкою з комплекту (Мал. 12).
- 5** Цією ж щіточкою слід чистити пристрій також і з середини (Мал. 13).
- 6** Помістіть виступ ріжучого блоку у виїмку і вставте ріжучий блок назад у пристрій до клацання (Мал. 11).

Пристрій не потребує змащення.

## **Заміна**

Зношений або пошкоджений ріжучий блок слід замінити лише оригінальними ріжучими блоками Philips.

- ▶ Потисніть середню частину ріжучого блоку догори великим пальцем, щоб відкрити його і витягнути з пристрою (Мал. 10). Обережно, не випустіть його з рук.
- ▶ Помістіть виступ нового ріжучого блоку у виїмку і вставте його назад у пристрій ("до фіксації") (Мал. 11).



## Навколишнє середовище

- ▶ Не викидайте пристрій разом із звичайними побутовими відходами, а здавайте його в офіційний пункт прийому для повторної переробки. Таким чином Ви допоможете захистити довкілля (Мал. 14).

Вбудована акумуляторна батарея містить речовини, які можуть забруднювати навколишнє середовище. Перед утилізацією пристрою або передачею в офіційний пункт прийому, завжди виймайте батарею. Батарею віддайте в офіційний пункт прийому батарей. Якщо Ви не можете вийняти батареї, візьміть пристрій з собою до сервісного центру Philips, де батарею виймуть і утилізують в безпечний для навколишнього середовища спосіб.

### Утилізація акумулятора

Витягайте батарею лише тоді, коли заряд повністю вичерпано.

- 1** Від'єднайте машинку від електромережі і дайте їй попрацювати до повної зупинки двигуна.
- 2** Потисніть середню частину ріжучого блоку догори великим пальцем, щоб відкрити його і витягнути з пристрою (Мал. 10). Обережно, не випустіть його з рук.
- 3** За допомогою викрутки зніміть верхню частину корпусу зсередини пристрою (Мал. 15).
- 4** Від'єднайте від пристрою нижню частину корпусу (Мал. 16).
- 5** Зніміть з пристрою індикатор довжини волосся (Мал. 17).
- 6** Витягніть батарею, піднімаючи її з пристрою (Мал. 18).
- 7** Обріжте дроти і утилізуйте батарею у безпечний для зовнішнього середовища спосіб.

Вийнявши батарею, не підключайте пристрій до мережі.

## **Гарантія та обслуговування**

Якщо Вам необхідна інформація або у Вас виникла проблема, відвідайте веб-сторінку компанії Philips [www.philips.com](http://www.philips.com) або зверніться до Центру обслуговування клієнтів компанії Philips у Вашій країні (телефон можна знайти на гарантійному талоні). Якщо у Вашій країні немає Центру обслуговування клієнтів, зверніться до місцевого дилера Philips або у відділ технічного обслуговування компанії Philips Domestic Appliances and Personal Care BV.

Служба підтримки споживачів

тел.: 0-800-500-697 (дзвінки зі стаціонарних телефонів на території України безкоштовні)

для більш детальної інформації завітайте на [www.philips.ua](http://www.philips.ua)

Компанія Philips встановлює строк служби на даний виріб – не менше 3 років







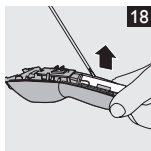
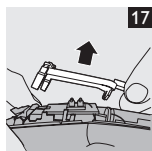
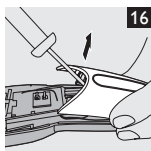
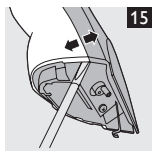
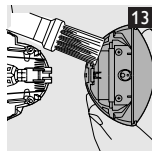
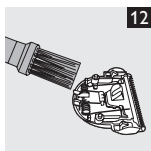
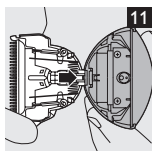
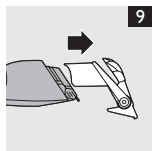
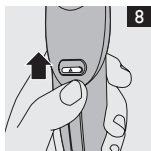
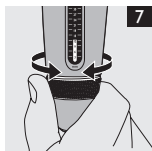
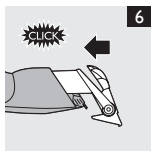
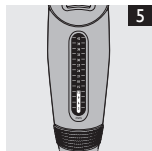
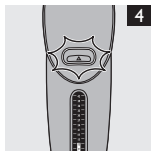
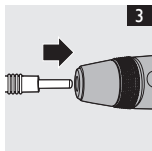
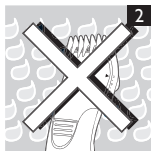





[www.philips.com](http://www.philips.com)



100% recycled paper  
100% papier recyclé

4203.000.5456.4