

**PHILIPS**

PR3110

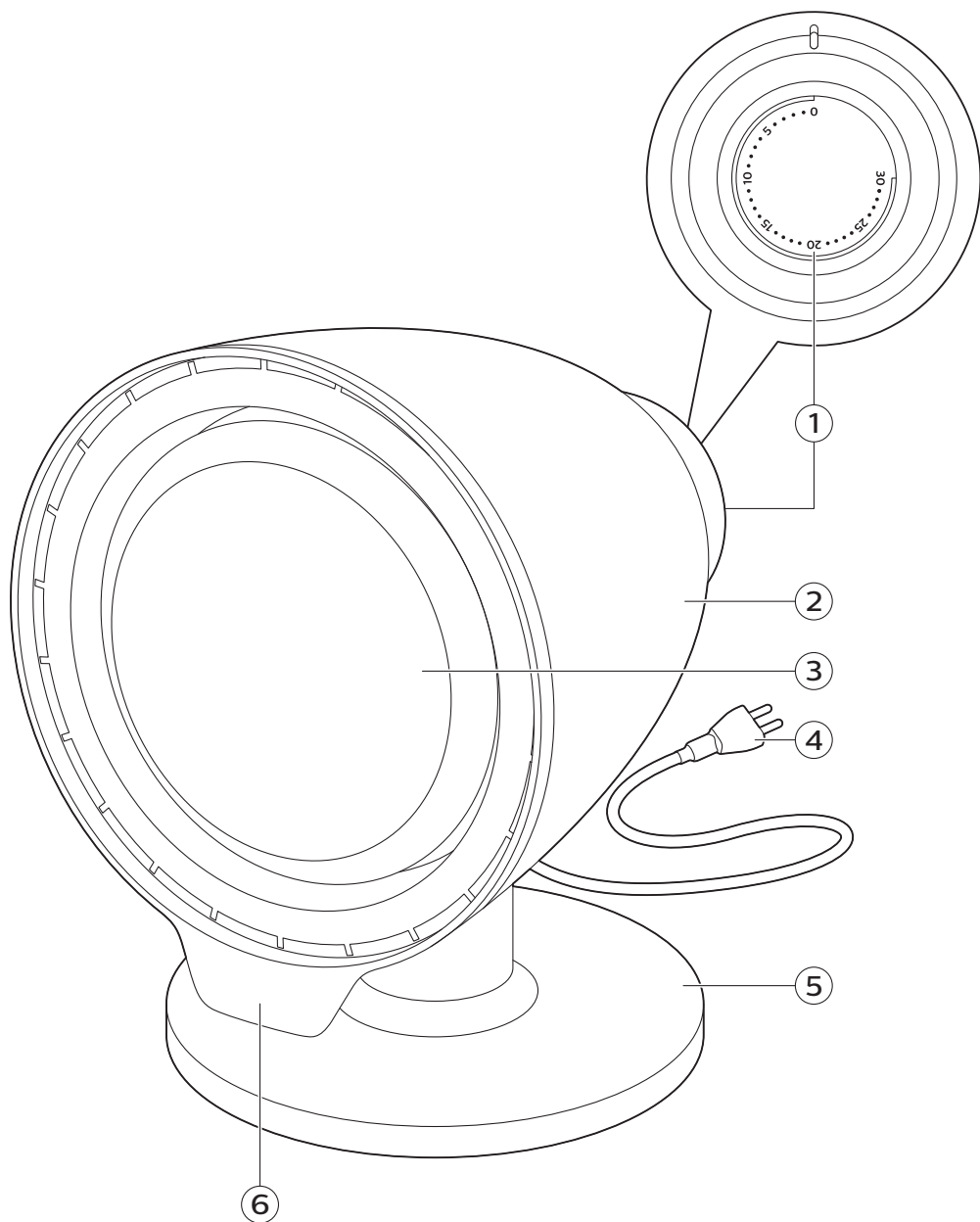



**English 6**  
**Bahasa Melayu 15**  
ภาษาไทย 25  
简体中文 34  
繁體中文 42

# Contents

Introduction _____	6
Intended use _____	7
Important safety information _____	7
Contraindications _____	7
Warning _____	7
Caution _____	8
General _____	9
EMC / EMF information _____	10
General description _____	11
Preparing for use _____	11
Using the device _____	11
Duration of treatment _____	12
Cleaning _____	12
Storage _____	12
Replacement _____	12
Warranty and support _____	13
Recycling _____	13
Troubleshooting _____	13
Specifications _____	14

## Introduction

Congratulations on your purchase and welcome to Philips! To fully benefit from the support that Philips offers, register your product at [www.philips.com/welcome](http://www.philips.com/welcome).

With the Philips InfraCare (150W), you can comfortably relieve muscle and joint pain at home. Just like the sun, the device emits infrared light.

The Philips Infrared lamp emits infrared light that is required to achieve the intended therapeutic effect. The Philips InfraCare (150W) can also be used for muscle relaxation or for preparation for a massage.

## Effects of an infrared lamp

The InfraCare provides infrared light, which penetrates deeply into the skin and warms the tissues. The warmth modulates the neuronal signals to the brain and thus reduces pain. Warmth also stimulates the local blood circulation and dilates the blood vessels, which accelerates the transport of substances necessary to rebuild and nourish the body's tissues. Furthermore, infrared warmth generated by infrared light speeds up the metabolic process and the removal of metabolic waste products from the body. Warmth reduces stiffness and makes joints more flexible because it makes tissue more pliable. The benefits described can help to alleviate pain due to muscle and joint problems.

Note: Read the 'Warning' section in chapter 'Important safety information' and follow the instructions before you use the device.

## Intended use

The infrared lamp is a local warmth therapy device. Possible therapeutic applications are:

- Treatment of occasional or chronic muscle pain, stiff muscles and stiff joints.
- Treatment of lower-back pain.

This device is intended for indoor use by adults who experience acute and chronic muscle or joint pain.

## Other applications

You can also use the infrared lamp for the following purposes:

- Muscle relaxation.
- Preparation for a massage.

## Important safety information

Read this important information carefully before you use the device and save it for future reference.

## Contraindications



- Do not use the device without consulting your doctor first if you suffer from severe diseases such as heart disease, acute inflammatory diseases, thrombosis, blood coagulation disorders, adrenal suppression, systemic lupus erythematosus or malignant diseases.
- Do not use the device if you are oversensitive to infrared light or if you have oedema. If in doubt, consult your doctor.
- Do not use the device if you are insensitive to infrared radiation and heat due to a disease (e.g. advanced diabetes) or the use of painkillers. If in doubt, consult your doctor.
- Do not use the device if you suffer from conditions associated with nerve demyelination such as carpal tunnel syndrome, multiple sclerosis and ulnar neuropathy. If in doubt, consult your doctor.
- Do not use the device if you have an implanted device, particularly not if it is located in the vicinity of the treatment area. If in doubt, consult your doctor.
- If you are pregnant, do not use the device to treat areas close to your abdomen, to avoid overheating of this area. If in doubt, consult your doctor.
- Do not use the device if you have a swelling or an inflammation, as heat could aggravate the complaints. If in doubt, consult your doctor.
- Do not use the device on damaged or irritated skin or on wounds. If in doubt, consult your doctor.
- Do not use the device to treat areas on which you have recently applied topical counterirritants (creams or ointments containing e.g. menthol), as this can cause a mild inflammatory reaction.
- Do not use the device if you suffer from poor thermal regulation or impaired circulation. If in doubt, consult your doctor.

## Warning



## 8 English

- Water and electricity are a dangerous combination. Do not use this device in wet surroundings (e.g. in the bathroom or near a shower or swimming pool).
- Do not use the device when the glass is damaged or missing, or if the coating of the glass is damaged.
- Do not touch the glass or front part of the device when it is switched on. The surface is very hot and may cause burns on your skin (see 'Caution').
- Never insert any object into the device. This may cause malfunction of the device or even cause an electrical shock.
- Do not let water run into the device or spill water onto the device.
- Check if the voltage indicated on the device corresponds to the local mains voltage before you connect the device.
- If the mains cord is damaged, you must have it replaced by Philips, a service center authorized by Philips or similarly qualified persons in order to avoid a hazard.
- Do not leave the device unattended when it is switched on.
- This device is not intended for use by persons with reduced physical, sensory or mental capabilities, or lack of experience and knowledge, unless they have been given supervision or instruction concerning use of the device by a person responsible for their safety.
- This device is not intended for use by children. Children should be supervised to ensure that they do not play with the device.
- Always protect the device against unauthorized use by storing the device according to the storage instructions (see 'Storage').
- Keep the appliance and its cord out of the reach of children and pets to avoid the risk of burns and other injuries due to contact with the device or fall of the device. Cords present a potential strangulation hazard. Keep cords out of the reach of children and pets.
- This device is intended for the treatment of muscle and joint pain and muscle and joint stiffness, not for the treatment of abdominal, facial and other sorts of pain.
- Prevent overheating of the skin, the warmth should be comfortable throughout the treatment.
- To prevent eye damage, avoid eye exposure to the light source within 1 meter from the device. Do not look in the light source of the lamp, this may cause eye damage.
- If there is no improvement after 6-8 treatments, stop using the device and consult your doctor.
- Do not fall asleep during treatment.
- Do not modify this equipment.
- Do not place flammable and/or heat sensitive objects (such as electronic devices) in the vicinity of the device.
- Use of this equipment adjacent to or stacked with other equipment should be avoided because it could result in improper operation. If such use is necessary, this equipment and the other equipment should be observed to verify that they are operating normally."
- Portable RF communications equipment (including peripherals such as antenna cables and external antennas) should be used no closer than 30 cm (12 inches) to any part of the device including cables specified by the manufacturer. Otherwise, degradation of the performance of this equipment could result.

## Caution



- If the wall socket used to power the device has poor connections, the plug of the device becomes hot. Make sure you plug the device into a properly connected wall socket.

- Do not subject the device to heavy shocks.
- Always unplug the device after use and in case of a power failure.
- Place the device on a stable, level surface (Fig. 2). Keep at least 15 cm of free space around the device to prevent overheating (Fig. 3).
- Do not cover the device with, for example, a cloth or a piece of clothing when it is switched on.
- Let the device cool down for approx. 15 minutes before you touch, clean or store it.
- If you have just been swimming or have just taken a shower, make sure you dry your skin properly before you use this device.
- Never use the device when light bulb is damaged, broken or missing.

## General

The warning signs and symbols are essential to ensure that you use this product safely and correctly and to protect you and others from injury. Below you find the meaning of the warning signs and symbols on the label and in the user manual.



This symbol indicates that you have to read the user manual carefully before you use the device. Save the user manual for future reference.



This symbol warns you against hot surfaces.



This symbol indicates that the user should consult the user manual for important safety information such as contraindications, warnings and cautions that cannot, for a variety of reasons, be presented on the device itself.



This symbol indicates that this device is double insulated (Class II). This device meets the requirements of Medical Device Directive 93/42/EEC.



This symbol indicates the manufacturer: Philips Consumer Lifestyle B.V, Tussendiepen 4, 9206 AD Drachten, The Netherlands.



This symbol indicates that this product shall not be disposed of with normal household waste (2012/19/EU). See chapter 'Recycling'.



This symbol indicates the manufacturer's serial number to identify a specific device. The first 6 digits of the serial number indicate the production date: digits 1-2 indicate the year, digits 3-4 the month and digits 5-6 the day.



The symbol for the Green Dot ('Der Grüne Punkt' in German). The Green Dot is the license symbol of a European network of industry-funded systems for recycling the packaging materials of consumer goods.



This symbol indicates the relative humidity limits to which the device can be safely exposed: up to 93%.



This symbol indicates that an object is capable of being recycled - not that the object has been recycled or will be accepted in all recycling collection systems.



This symbol indicates that 'the device complies with European Medical Device Directive 93/42/EEC requirements'. 0344 refers to the notified body.

## 10 English



This symbol indicates the storage and transportation temperature limits to which the infrared lamp can be safely exposed: -25°C to +70°C (-13°F to +158°F).

### IP21

This symbol indicates: protected against access to hazardous parts with a finger or objects of similar size and against vertically falling water drops.



This symbol warns you against optical radiation from the device which may cause eye irritation.

## EMC / EMF information

- This Philips device complies with all applicable standards and regulations regarding exposure to electromagnetic fields.
- Use of the InfraCare device adjacent to or stacked with other equipment should be avoided because it could result in improper operation. If such use is necessary, the InfraCare device and the other equipment should be observed to verify that they are operating normally.
- Portable RF communications equipment (including peripherals such as antenna cables and external antennas) should be used no closer than 30 cm (12 inches) to any part of the InfraCare device, including cables specified by the manufacturer. Otherwise, degradation of the performance of this equipment could result.

## Environment

The Philips InfraCare infrared lamp is suitable for use in all establishments, including domestic establishments and those directly connected to the public low voltage power supply network that supplies buildings used for domestic purposes.

## Test levels

This device is compliant to 60601-1-2 Ed. 4 RF emissions Group 1 class B. RF emissions are very low and are not likely to cause interference in nearby electronic equipment.

Immunity test levels	Discharge level direct 8 kV, indirect 8 kV
Electrical fast transient burst	2 kV
Surge	1 kV line to line
Voltage dips short interruptions and voltage variations on power supply input lines IEC61000-4-11	70% 25 cycles (50 Hz) 30 cycles (60 Hz)
Power frequency magnetic field immunity test IEC61000-4-8	30 A/m
Immunity to conducted disturbances, induced by radio frequency (RF) fields according IEC61000-4-6 in Home Health Care environments	3 V RMS outside the ISM band, 6 V RMS inside the ISM and amateur radio bands (150 KHz– 80 MHz)
Radiated RF in Home Health Care environments for 80 MHz – 2.7 GHz according IEC61000-4-3	10 V/m



## General description

- 1 Timer knob
- 2 Lamp housing
- 3 Philips Infrared incandescent lamp
- 4 Mains cord
- 5 Pedestal
- 6 Adjustment flap

## Preparing for use

Note: Do not suspend the device from a ceiling or hang it on a wall.

- 1 Fully unwind the mains cord.
- 2 Place the device on a stable, level surface (Fig. 2).
- 3 Keep at least 15 cm of free space around the device to prevent overheating (Fig. 3).

## Using the device

- 1 Sit or lie down at the right distance from the device.
  - Remove clothing and jewelry from the area to be treated.
  - The infrared light needs to be used on bare skin.
  - At a distance of 30 cm to the body, the device heats an circular area of about 20 cm. At a larger distance, the heated area is larger, but the infrared light and the heat are less intense. At a smaller distance, the heated area is smaller, but the infrared light and the heat are more intense.

**Warning: Make sure the distance between your body and the device is large enough to prevent accidental contact with the light bulb.**

- 2 Insert the plug into a wall socket.
- 3 Position the device properly. Below you find some examples.
  - To treat a backache, place the device on a table at a distance of approx. 30 cm (Fig. 5).
  - To treat a sore knee, place the device on a low table. Sit down on a chair next to the table at a distance of approx. 30 cm (Fig. 6).
- 4 To switch on the device, turn the timer knob to the desired treatment time (Fig. 7).
  - You can choose a treatment time between 0 and 30 minutes.
- 5 Aim the beam of infrared light at the body part to be treated, by tilting the lamp housing backwards (Fig. 4).
  - Choose a distance at which the heat feels comfortable on your skin. Increase the distance if the heat becomes too intense.
- 6 The device will turn off automatically when the desired treatment time has elapsed.
  - If you want to turn off the device before the desired treatment time has elapsed, turn the timer knob to 0 minutes.

Note: If you disconnect the device from the wall socket while the timer is activated, the timer continues to count down and make a ticking sound.

**Warning: To prevent eye damage, do not look into the light of the lamp when it is on. You do not need to wear goggles as the InfraCare (150W) has a special light bulb that filters out UV light.**

## Duration of treatment

The duration of the treatment depends on the type of treatment and the person to be treated. Treatment of a single muscle or joint should last approximately 15 minutes. If necessary, the treatment can be repeated several times a day. You can repeat the series of several treatments a day on several consecutive days to get a result. If there is no improvement after 6-8 treatments, stop using the device and consult your doctor. For chronic problems, the device can be used for longer periods of time. Follow the instructions for safe use (see 'Warning').

**Warning: Always consult your doctor in case of doubt.**

## Cleaning

**Note: Never use scouring pads, abrasive cleaning agents or aggressive liquids such as petrol or acetone to clean the device.**

- 1 Unplug the device and let the lamp cool down for approx. 15 minutes before you clean the device.
- 2 Clean the device and the pedestal with a moist cloth.

**Warning: Do not let water run into the device or spill water onto the device.**

## Storage

**Note: Do not let the cord come into contact with the lamp when it is hot.**

- 1 Unplug the device and let the lamp cool down for approx. 15 minutes before you store it.
- 2 Roll up the mains cord and wrap the Velcro around it (Fig. 9).
- 3 Store the device in a dry place.

## Replacement

### Lamp

The effectiveness of the lamp does not diminish in the course of time.

**Warning: Only use a Philips PAR38 IR 150W E27 230V lamp to replace the lamp of the device. Use of any other lamp may be hazardous.**

**Note: If the lamp stops working, contact the Consumer Care Center in your country.**

If you want to replace the light bulb of the Infracare (150W), follow the steps below.

- 1 Unplug the device and let the light bulb cool down for approx. 15 min before you touch and replace it.
- 2 Remove the light bulb by gently turning the light bulb counter clockwise until the light bulb is released from the socket.
- 3 Place the new light bulb in the socket and gently turn the light bulb clockwise until it clicks into place.
- 4 Dispose of the defect light bulb as described in section 'Recycling.'

## Mains cord

If the mains cord is damaged, you must have it replaced by Philips, a service center authorized by Philips or similarly qualified persons in order to avoid a hazard.

## Warranty and support

If you need information or support, please visit [www.philips.com/support](http://www.philips.com/support) or read the international warranty leaflet.

## Recycling

- Do not throw away the product with the normal household waste at the end of its life, but hand it in at an official collection point for recycling. By doing this, you help to preserve the environment.
- Follow your country's rules for the separate collection of electrical and electronic products. Correct disposal helps prevent negative consequences for the environment and human health.

## Troubleshooting

This chapter summarizes the most common problems you could encounter with the device. If you are unable to solve the problem with the information below, visit [www.philips.com/support](http://www.philips.com/support) for a list of frequently asked questions or contact the Consumer Care Center in your country.

Problem	Possible cause	Solution
The device does not switch on.	The plug is not inserted into the wall socket properly.	Insert the plug in the wall socket properly.
	The treatment time is not set.	Select a treatment time by turning the timer knob to the preferred treatment time.
	There is a power failure.	Connect another device to check if the power supply works.
	The lamp is defective.	Contact the Philips Consumer Care Center.
	The mains cord is damaged.	If the mains cord is damaged, you must have it replaced by Philips, a service center authorized by Philips or similarly qualified persons in order to avoid a hazard.
The device makes a ticking sound after disconnecting the device from the wall socket.	The timer is not in the off position.	Turn the timer to the off position.

# Specifications

<b>Model</b>	<b>PR3110</b>
Rated voltage (V) and rated frequency (Hz)	220-240 V ~50-60 Hz
Rated power input (W)	150 W
Medical device classification	Ila
Insulation class	Class 2
Ingress of water	IP21
IR type	A/B/C
Expected service life	5 years
Mode of operation	Continuous
Net weight	Approximately 1kg
External dimensions	Approximately 213x160x215 mm (LxWxH)
Irradiance	3323352 mW/m-2
Radiance	11654169 mW/sr-1m-2
Maximum variation of the output from the mean value across the treatment area	1350 W/m2

## Infrared light

Wavelength	700-3000 nm
Max output	3323 W/m2
Tested According to	IEC 60601-2-57:2011

## Operating conditions

Temperature	From +5°C to +40°C (+41°F to +104°F)
Relative humidity	From 15% up to 93% (no condensation)
Pressure range	700 hPa to 1060 hPa

## Storage conditions

Temperature	From -25°C to +70°C (-13°F to +158°F)
Relative humidity	Up to 93% (no condensation)
Atmospheric pressure	700 hPa to 1060 hPa

# Kandungan

Pengenalan	15
Penggunaan yang dimaksudkan	16
Maklumat keselamatan penting	16
Kontraindikasi	16
Amaran	17
Awas	18
Am	18
Maklumat EMC / EMF	19
Perihal umum	20
Membuat persediaan untuk guna	20
Menggunakan alat	20
Jangka rawatan	21
Pembersihan	21
Penyimpanan	21
Penggantian	22
Jaminan dan sokongan	22
Mengitar semula	22
Penyelesai Masalah	22
Spesifikasi	23

## Pengenalan

Tahniah atas pembelian anda dan selamat menggunakan Philips! Untuk memanfaatkan sepenuhnya sokongan yang ditawarkan oleh Philips, daftar produk anda di [www.philips.com/welcome](http://www.philips.com/welcome).

Dengan Philips InfraCare (150W), anda boleh melegakan sakit otot dan sendi dengan selesa di rumah. Sama seperti matahari, peranti mengeluarkan cahaya inframerah.

Lampu Inframerah Philips memancarkan cahaya inframerah yang diperlukan untuk mencapai kesan terapeutik yang diinginkan. Philips InfraCare (150W) juga boleh digunakan untuk kelegaan otot atau persediaan untuk mengurut.

## Kesan lampu inframerah

InfraCare mengeluarkan cahaya inframerah yang menembusi kulit secara mendalam dan memanaskan kulit. Kepanasan memodulasi isyarat neuron ke otak dan mengurangkan kesakitan. Kepanasan turut mensimulasikan edaran darah setempat dan membesarkan salur darah, yang mempercepatkan pengangkutan bahan-bahan yang perlu untuk membina semula dan menyuburkan tisu -tisu badan. Cahaya inframerah juga mempercepatkan proses metabolik dan penyingkiran bahan buangan metabolik daripada badan. Kepanasan mengurangkan ketegangan dan menjadikan sendi lebih fleksibel kerana ia menjadikan tisu lebih lembut. Faedah yang diterangkan boleh membantu mengurangkan kesakitan yang disebabkan masalah otot dan sendi.

Catatan: Baca bahagian 'Amaran' dalam bab 'Maklumat keselamatan penting' dan ikuti arahan yang tertera sebelum anda menggunakan peranti.

## Penggunaan yang dimaksudkan

Lampu inframerah ialah peranti terapi pemanasan setempat. Penggunaan terapeutik yang mungkin adalah:

- Rawatan untuk sakit otot yang sekali-sekala atau kronik, otot kejang dan sendi kejang.
- Rawatan untuk sakit bahagian bawah belakang.

Peranti ini bertujuan untuk digunakan dalam rumah oleh orang dewasa yang mengalami sakit otot atau sendi yang akut dan kronik.

## Penggunaan lain

Anda juga boleh menggunakan lampu inframerah untuk tujuan-tujuan berikut:

- Pengenduran otot.
- Persediaan untuk mengurut.

## Maklumat keselamatan penting

Baca maklumat penting ini dengan teliti sebelum anda menggunakan peranti ini dan simpannya untuk rujukan pada masa akan datang.

## Kontraindikasi



- Jangan gunakan peranti tanpa merujuk kepada doktor terlebih dahulu sekiranya anda menghidap penyakit teruk seperti penyakit jantung, penyakit keradangan akut, trombosis, gangguan koagulasi darah, supresi ginjal, dermatosis lupus sistemik atau penyakit malignan.
- Jangan gunakan peranti jika anda terlalu sensitif terhadap cahaya inframerah atau jika anda menghidapi edema. Sekiranya berasa ragu, rujuklah doktor anda.
- Jangan gunakan peranti jika anda tidak sensitif terhadap sinaran inframerah dan haba akibat penyakit (seperti diabetes lanjutan) atau penggunaan ubat penghilang kesakitan. Sekiranya berasa ragu, rujuklah doktor anda.
- Jangan gunakan peranti jika anda menghidap penyakit yang berkaitan dengan saraf terdemielinat seperti sindrom terowong karpus, sklerosis berbilang dan neuropati ulnar. Sekiranya berasa ragu, rujuklah doktor anda.
- Jangan gunakan peranti jika anda mempunyai peranti terimplan, terutamanya jika ia terletak di sekitar kawasan rawatan. Sekiranya berasa ragu, rujuklah doktor anda.
- Jika anda hamil, jangan gunakan peranti untuk merawat kawasan berdekatan abdomen untuk mengelakkan kepanasan terlampau di kawasan ini. Sekiranya ragu-ragu, rujuklah doktor anda.
- Jangan gunakan peranti ini sekiranya anda mengalami bengkak atau keradangan, kerana haba boleh memburukkan keadaan. Sekiranya berasa ragu, rujuklah doktor anda.
- Jangan gunakan peranti pada kulit yang rosak atau rengsa atau pada luka. Sekiranya berasa ragu, rujuklah doktor anda.
- Jangan gunakan peranti untuk merawat kawasan yang baru sahaja disapu lawan perengsa topikal (krim atau salap yang mengandungi mentol, contohnya), kerana ini akan menyebabkan reaksi keradangan ringan.
- Jangan gunakan peranti jika anda mengalami pengawalan terma yang lemah atau pengudaraan yang terjejas. Sekiranya ragu-ragu, rujuklah doktor anda.

# Amaran



- Air dan tenaga elektrik adalah gabungan yang berbahaya. Jangan gunakan peranti ini di dalam persekitaran yang basah (contohnya di dalam bilik air atau berhampiran dengan pancuran atau kolam mandi).
- Jangan gunakan peranti apabila kaca rosak atau tiada, atau jika salutan kaca rosak.
- Jangan sentuh kaca atau bahagian depan peranti apabila ia dihidupkan. Permukaan adalah sangat panas dan boleh menyebabkan kesan bakar pada kulit (lihat 'Awas') anda.
- Jangan sekali-kali menjatuhkannya peranti. Ini mungkin menyebabkan malfungsi peranti atau menyebabkan kejutan elektrik.
- Jangan benarkan air memasuki peranti atau tumpahkan air ke atas peranti.
- Periksa sama ada voltan yang ditunjukkan pada peranti sepadan dengan voltan sesalur tempatan sebelum anda menyambungkan peranti.
- Jika kord sesalur rosak, kord itu mesti digantikan oleh Philips, pusat servis yang dibenarkan oleh Philips atau pihak seumpamanya yang layak bagi mengelakkan bahaya.
- Jangan tinggalkan peranti tanpa pengawasan semasa ia dihidupkan.
- Peranti ini bukan dimaksudkan untuk kegunaan oleh orang yang kurang upaya dari segi fizikal, deria atau mental, atau kurang berpengalaman dan pengetahuan, kecuali mereka diawasi atau diberi arahan berkenaan penggunaan peranti ini oleh orang yang bertanggungjawab atas keselamatan mereka.
- Peranti ini tidak dimaksudkan untuk penggunaan kanak-kanak. Kanak-kanak hendaklah diawasi untuk memastikan bahawa mereka tidak bermain dengan peranti ini.
- Sentiasa lindungi peranti terhadap penggunaan tidak dibenarkan dengan menyimpan peranti mengikut arahan (lihat 'Penyimpanan') storan.
- Jauhkan perkakas daripada capaian kanak-kanak dan haiwan kesayangan untuk mengelakkan risiko kebakaran dan kecederaan lain disebabkan sentuhan dengan peranti atau peranti terjatuh. Kord berpotensi menyebabkan bahaya tercekik. Jauhkan kord daripada capaian kanak-kanak dan haiwan peliharaan.
- Peranti ini dimaksudkan untuk rawatan kesakitan pada otot dan sendi, dan kekejangan pada otot dan sendi, dan bukannya untuk rawatan kesakitan pada abdomen, muka dan jenis kesakitan yang lain.
- Elakkan kepanasan melampau pada kulit, kehangatannya hendaklah selesa bagi anda sepanjang rawatan.
- Untuk mengelakkan kerosakan mata, elakkan pendedahan mata terhadap sumber cahaya dalam jarak 1 meter dari peranti. Jangan lihat pada sumber cahaya lampu, ini mungkin menyebabkan kerosakan mata.
- Sekiranya kesihatan tidak bertambah baik selepas 6 - 8 kali rawatan, hentikan penggunaan peranti ini dan rujuklah doktor anda.
- Jangan tidur semasa rawatan.
- Jangan ubah suai peralatan ini.
- Jangan letakkan objek mudah bakar dan/atau sensitif haba (seperti peranti elektronik) berdekatan peranti.
- Penggunaan peralatan ini bersebelahan atau bertindan dengan peralatan lain perlu dielakkan kerana ini boleh menyebabkan operasi tidak betul. Jika penggunaan tersebut diperlukan, peralatan ini dan peralatan lain perlu dipastikan beroperasi seperti biasa."

- Peralatan komunikasi RF mudah alih (termasuk persisian seperti kabel antena dan antena luaran) tidak boleh digunakan lebih hampir daripada 30 cm (12 inci) ke mana-mana bahagian peranti termasuk kabel yang ditentukan oleh pengeluar. Sebaliknya, susutan prestasi peralatan ini boleh berlaku.

## Awas



- Sekiranya soket dinding yang disambungkan dengan peranti ini mempunyai sambungan yang lemah, plag peranti akan menjadi panas. Pastikan anda memasang palam peranti ke soket dinding yang disambungkan dengan baik.
- Jangan biarkan peranti terkena kejutan kuat.
- Sentiasa cabut palam peranti setelah digunakan dan sekiranya terdapat gangguan bekalan kuasa.
- Letakkan peranti pada permukaan (Raj. 2) yang stabil dan rata. Pastikan terdapat sekurang-kurangnya 15 cm ruang bebas di sekeliling peranti untuk mengelakkan panas melampau (Raj. 3).
- Jangan tutup peranti dengan, contohnya, kain atau pakaian apabila ia telah dihidupkan.
- Sejukkan peranti selama lebih kurang 15 minit sebelum anda menyentuh, mencuci atau menyimpannya.
- Sekiranya anda baru saja selesai berenang atau mandi, pastikan anda mengeringkan kulit anda dengan sempurna sebelum anda menggunakan peranti ini.
- Jangan guna peranti ini apabila lampu rosak, pecah atau hilang.

## Am

Tanda dan simbol amaran penting untuk memastikan anda menggunakan produk dengan selamat dan betul untuk melindungi anda dan orang lain daripada kecederaan. Di bawah anda akan dapati maksud tanda dan simbol amaran pada label dan dalam manual pengguna.



Simbol ini menunjukkan bahawa anda perlu membaca manual pengguna ini dengan berhati-hati sebelum anda menggunakan peranti. Simpan manual pengguna untuk rujukan masa depan.



Simbol ini memberikan amaran kepada anda tentang permukaan yang panas.



Simbol ini menunjukkan bahawa pengguna perlu merujuk manual pengguna untuk mendapatkan maklumat keselamatan penting seperti kontraindikasi, amaran dan pengawasan yang tidak boleh, atas sebab tertentu, dipaparkan pada peranti.



Simbol ini menunjukkan bahawa peranti ini didwitebatkan (Kelas II). Peranti ini memenuhi keperluan Arahan Alat Perubatan 93/42/EEC.



Simbol ini menunjukkan pengeluar: Philips Consumer Lifestyle B.V, Tussendiepen 4, 9206 AD Drachten, The Netherlands.



Simbol ini menunjukkan bahawa produk ini tidak harus dibuang bersama sampah rumah biasa (2012/19/EU). Lihat bab 'Kitar Semula'.





Simbol ini menunjukkan nombor siri pengeluaran untuk mengenal pasti peranti tertentu. 6 angka pertama nombor siri tersebut menandakan tarikh pengeluaran: angka 1-2 menandakan tahun, angka 3-4 bulan dan angka 5-6 hari.



Simbol untuk Titik Hijau ('Der Grüne Punkt' di Jerman). Titik Hijau ialah simbol lesen rangkaian sistem dibiayai industri di Eropah untuk kitar semula bahan pembungkusan barangan pengguna.



Simbol ini menunjukkan had kelembapan relatif yang peranti boleh terdedah dengan selamat: sehingga 93%.



Simbol ini menunjukkan bahawa objek berupaya dikitar semula - bukan bahawa objek telah dikitar semula atau akan diterima dalam semua sistem pengumpulan kitar semula.



Simbol ini menunjukkan bahawa 'peranti mematuhi keperluan Peranti Perubatan Eropah 93/42/EEC'. 0344 merujuk pada pihak yang dimaklumkan.



Simbol ini menunjukkan had suhu storan dan pengangkutan yang lampu inframerah boleh terdedah dengan selamat:  $-25^{\circ}\text{C}$  hingga  $+70^{\circ}\text{C}$  ( $-13^{\circ}\text{F}$  hingga  $+158^{\circ}\text{F}$ ).

**IP21**

Simbol ini menunjukkan: dilindungi terhadap akses kepada bahagian berbahaya dengan jari atau objek bersaiz serupa dan terhadap titisan air yang turun secara menegak.



Simbol ini memberi anda amaran terhadap radiasi optik daripada peranti yang mungkin menyebabkan kerengsaan mata.

## Maklumat EMC / EMF

- Alat Philips ini mematuhi semua standard dan peraturan yang berkuat kuasa berkenaan dengan pendedahan kepada medan elektromagnet.
- Penggunaan peranti InfraCare bersebelahan atau bertindak dengan peralatan lain perlu dielakkan kerana ia boleh menyebabkan operasi tidak betul. Jika perlu, peranti InfraCare dan peralatan lain perlu dipastikan ia beroperasi seperti biasa.
- Peralatan komunikasi RF mudah alih (termasuk persisian seperti kabel antena dan antena luaran) tidak boleh digunakan lebih hampir daripada 30 cm (12 inci) ke mana-mana bahagian peranti InfraCare, termasuk kabel yang ditentukan oleh pengeluaran. Sebaliknya, susutan prestasi peralatan ini boleh berlaku.

## Alam sekitar

Lampu inframerah Philips InfraCare sesuai untuk digunakan di semua tempat, termasuk tempat domestik dan yang secara langsung bersambung dengan rangkaian bekalan kuasa voltan rendah awam yang membekalkan bangunan yang digunakan bagi tujuan domestik.

## Paras ujian

Peranti ini mematuhi 60601-1-2 Ed. 4 emisi RF Kumpulan 1 kelas B. Emisi RF adalah sangat rendah dan tidak mungkin menyebabkan gangguan pada alat elektronik yang berdekatan.

## 20 Bahasa Melayu

Paras ujian imuniti	Paras nyahcas langsung 8 kV, tidak langsung 8 kV
Burst transien pantas elektrik	2 kV
Pusuan	1 kV talian ke talian
Voltan junam gangguan singkat dan variasi voltan pada talian input bekalan kuasa IEC61000-4-11	70% 25 kitaran (50 Hz) 30 kitaran (60 Hz)
Ujian imuniti medan magnet frekuensi kuasa IEC61000-4-8	30 A/m
Imuniti terhadap gangguan konduksi, dicetuskan oleh medan frekuensi radio (RF) mengikut IEC61000-4-6 dalam persekitaran Penjagaan Kesihatan Di Rumah	3 V RMS di luar jalur ISM, 6 V RMS di dalam jalur ISM dan radio amatir (150 KHz– 80 MHz)
RF Penyinaran dalam persekitaran Penjagaan Kesihatan Di Rumah untuk 80 MHz – 2.7 GHz mengikut IEC61000-4-3	10 V/m

## Perihal umum

- 1 Tombol pemasa
- 2 Bingkai lampu
- 3 Philips Lampu pijar Inframerah
- 4 Kord sesalur kuasa
- 5 Kekaki
- 6 Flap pelarasan

## Membuat persediaan untuk guna

Catatan: Jangan gantungkan peranti dari siling atau di dinding.

- 1 Bukakan kord sesalur utama sepenuhnya.
- 2 Letakkan peranti pada permukaan (Raj. 2) yang stabil dan rata.
- 3 Pastikan terdapat sekurang-kurangnya 15 cm ruang bebas di sekeliling peranti untuk mengelakkan panas melampau (Raj. 3).

## Menggunakan alat

- 1 Duduk atau baring pada jarak yang sesuai dari peranti.
  - Keluarkan pakaian dan barang kemas daripada kawasan rawatan.
  - Lampu inframerah perlu digunakan pada kulit terdedah.
  - Pada jarak 30 cm dari badan, peranti memanaskan kawasan membulat lebih kurang 20 cm. Pada jarak lebih besar, kawasan yang dipanaskan adalah lebih besar, tetapi lampu inframerah dan kepanasan kurang. Pada jarak lebih kecil, kawasan yang dipanaskan adalah lebih kecil, tetapi lampu inframerah dan kepanasan adalah lebih tinggi.

**Amaran: Pastikan jarak antara badan dan peranti adalah cukup jauh untuk mengelakkan daripada tersentuh dengan mentol lampu.**

- 2 Masukkan plag ke dalam soket dinding.
- 3 Pastikan kedudukan peranti adalah betul. Berikut ialah beberapa contoh.

- Untuk merawat sakit belakang, tempatkan peranti di atas meja pada jarak lebih kurang 30 cm (Raj. 5).
- Untuk merawat sakit lutut, letakkan peranti pada meja rendah. Duduk di kerusi bersebelahan meja pada jarak lebih kurang 30 cm (Raj. 6).
- 4 Untuk bertukar peranti, putarkan tombol pemasa kepada masa (Raj. 7) rawatan yang diinginkan.
  - Anda boleh memilih waktu rawatan antara 0 minit dan 30 minit.
- 5 Sasarkan lampu inframerah pada bahagian badan yang perlu dirawat, condongkan bingkai lampu ke ke belakang (Raj. 4).
  - Pilih jarak untuk mendapatkan haba yang selesa pada kulit anda. Tambah jarak jika haba menjadi terlalu panas.
- 6 Peranti akan dimatikan secara automatik apabila waktu rawatan yang diinginkan telah berlalu.
  - Jika anda mahu mematikan peranti sebelum waktu rawatan yang diinginkan berlalu, putar tombol pemasa ke 0 minit.

Catatan: Jika anda memutuskan sambungan peranti daripada soket dinding semasa pemasa diaktifkan, pemasa terus mengira detik dan mengeluarkan bunyi mendetik.

**Amaran: Untuk mengelakkan kerosakan mata, jangan pandang cahaya lampu semasa ia terpasang. Anda tidak perlu memakai cermin mata kerana InfraCare (150W) mempunyai mentol lampu khas yang menapis cahaya UV.**

## Jangka rawatan

Tempoh rawatan bergantung pada jenis rawatan dan orang yang perlu dirawat. Rawatan satu otot atau sendi perlu berlangsung selama lebih kurang 15 minit. Jika perlu, rawatan boleh diulang beberapa kali dalam sehari. Anda boleh mengulangi siri beberapa rawatan dalam sehari pada beberapa hari berterusan untuk mendapatkan hasil yang diinginkan. Sekiranya kesihatan tidak bertambah baik selepas 6 - 8 kali rawatan, hentikan penggunaan peranti ini dan rujuklah doktor anda. Untuk masalah kronik, peranti boleh digunakan untuk tempoh masa lebih lama. Ikuti arahan bagi penggunaan (lihat 'Amaran') selamat.

**Amaran: Sentiasa merujuk kepada doktor anda sekiranya berasa ragu.**

## Pembersihan

**Catatan: Jangan sekali-kali menggunakan pad penyental, agen pembersih yang meleleas atau cecair yang agresif seperti petrol atau aseton untuk membersihkan peranti.**

- 1 Cabut palam peranti dan biarkan lampu menyejuk selama lebih kurang 15 minit sebelum membersihkan peranti.
- 2 Bersihkan peranti dan kekaki dengan kain lembap.

**Amaran: Jangan benarkan air memasuki peranti atau tumpahkan air ke atas peranti.**

## Penyimpanan

Catatan: Jangan biarkan kord bersentuh dengan lampu semasa ia masih panas.

## 22 Bahasa Melayu

- 1 Cabut palam peranti dan biarkan lampu menyejuk selama lebih kurang 15 minit sebelum menyimpannya.
- 2 Gulung kord sesalur dan balut Velcro di sekelilingnya (Raj. 9).
- 3 Simpan peranti di tempat yang kering.

# Penggantian

## Lampu

Keberkesanan lampu tidak berkurang mengikut masa yang berlalu.

**Amaran: Hanya gunakan lampu Philips PAR38 IR 150W E27 230V untuk menggantikan lampu peranti. Penggunaan mana-mana lampu lain mungkin berbahaya.**

Catatan: Jika lampu berhenti berfungsi, hubungi Pusat Penjagaan Pelanggan di negara anda.

Jika anda mahu menggantikan mentol lampu pada Infracare (150W), ikuti langkah di bawah.

- 1 Cabut palam peranti dan biarkan mentol lampu menyejuk selama lebih kurang 15 minit sebelum anda menyentuh dan menggantikannya.
- 2 Tanggalkan mentol lampu dengan memusing mentol lampu lawan arah jam dengan cermat sehingga mentol lampu keluar daripada soket.
- 3 Letakkan mentol lampu baru dalam soket dan pusing ikut arah jam dengan cermat sehingga ketat.
- 4 Buang mentol lampu yang rosak seperti yang diterangkan dalam bahagian 'Kitar Semula'.

## Kord sesalur kuasa

Jika kord sesalur rosak, kord itu mesti digantikan oleh Philips, pusat servis yang dibenarkan oleh Philips atau pihak seumpamanya yang layak bagi mengelakkan bahaya.

# Jaminan dan sokongan

Jika anda memerlukan maklumat atau sokongan, sila lawati [www.philips.com/support](http://www.philips.com/support) atau baca risalah jaminan antarabangsa.

## Mengitar semula

- Jangan buang produk bersama sampah rumah biasa di akhir hayatnya, sebaliknya bawanya ke pusat pungutan rasmi untuk dikitar semula. Dengan berbuat demikian, anda membantu untuk memelihara persekitaran.
- Patuhi peraturan negara anda untuk pengambilan produk elektrik dan elektronik secara berasingan. Pembuangan secara betul membantu mengelakkan akibat negatif bagi kesihatan manusia dan persekitaran.

# Penyelesai Masalah

Bab ini merumuskan masalah yang paling kerap berlaku yang mungkin anda alami dengan alat ini. Jika anda tidak dapat menyelesaikan masalah dengan maklumat di bawah, lawati [www.philips.com/support](http://www.philips.com/support) untuk mendapatkan senarai soalan lazim atau hubungi Pusat Penjagaan Pengguna di negara anda.

Masalah	Punca yang berkemungkinan	Penyelesaian
Peranti tidak dapat dihidupkan.	Palam tidak dimasukkan dengan betul ke soket dinding.	Pasang palam dengan betul ke soket dinding.
	Masa rawatan tidak ditetapkan.	Pilih masa rawatan dengan memutar tombol pemasa kepada masa rawatan pilihan.
	Bekalan elektrik terputus.	Sambung peranti lain untuk memeriksa sama ada bekalan kuasa berfungsi.
	Lampu itu rosak.	Hubungi Pusat Penjagaan Pelanggan Philips.
	Kord sesalur rosak.	Jika kord sesalur rosak, kord itu mesti digantikan oleh Philips, pusat servis yang dibenarkan oleh Philips atau pihak seumpamanya yang layak bagi mengelakkan bahaya.
Peranti mengeluarkan bunyi mendetik selepas memutuskan peranti daripada soket dinding.	Pemasa tidak berada pada kedudukan mati.	Pusingkan pemasa ke kedudukan mati.

## Spesifikasi

Model	PR3110
Voltan berkadar (V) dan frekuensi berkadar (Hz)	220–240 V ~50–60 Hz
Input kuasa terkadar (W)	150 W
Pengelasan peranti perubatan	Ila
Kelas penebatan	Kelas 2
Kemasukan air	IP21
Jenis IR	A/B/C
Jangka hayat	5 tahun
Mod operasi	Berterusan
Berat bersih	Kira-kira 1kg
Dimensi luaran	Kira-kira 213x160x215 mm (LxWxH)
Iradians	3323352 mW/m <sup>2</sup>
Radians	11654169 mW/sr-1m <sup>-2</sup>

### Model

**PR3110**

Variasi maksimum output daripada nilai min merentas kawasan rawatan

1350 W/m<sup>2</sup>

## Cahaya inframerah

Jarak gelombang

700-3000 nm

Output maksimum

3323 W/m<sup>2</sup>

Diuji Mengikut

IEC 60601-2-57:2011

### Keadaan operasi

Suhu

Dari +5°C to +40°C (+41°F hingga +104°F)

Kelembapan relatif

Daripada 15% hingga 93% (tiada penyejatan)

Julat tekanan

700 hPa hingga 1060 hPa

### Keadaan penyimpanan

Suhu

Dari -25°C to +70°C (-13°F hingga +158°F)

Kelembapan relatif

Sehingga 93% (tiada penyejatan)

Tekanan atmosfera

700 hPa hingga 1060 hPa

# สารบัญ

ข้อมูลเบื้องต้น	25
สำหรับใช้งาน	26
ข้อมูลความปลอดภัยที่สำคัญ	26
ข้อบ่งห้าม	26
คำเตือน	26
ข้อควรระวัง	27
ทั่วไป	28
ข้อมูล EMC / EMF	29
คำอธิบายทั่วไป	29
การเตรียมตัวก่อนใช้งาน	29
การใช้อุปกรณ์	30
ระยะเวลาการบำบัด	30
การทำความสะอาด	31
การจัดเก็บ	31
การเปลี่ยนอะไหล่	31
การรับประกันและสนับสนุน	31
การรีไซเคิล	32
การแก้ปัญหา	32
ข้อมูลจำเพาะ	32

## ข้อมูลเบื้องต้น

ขอแสดงความยินดีกับผลิตภัณฑ์ใหม่และต้อนรับเข้าสู่โลกของฟิลิปส์ เพื่อให้คุณได้รับประโยชน์อย่างเต็มที่จากบริการที่ Philips มอบให้ โปรดลงทะเบียนผลิตภัณฑ์ของคุณที่ [www.philips.com/welcome](http://www.philips.com/welcome)

Philips InfraCare (150W) ช่วยให้คุณสามารถบรรเทาอาการเจ็บปวดกล้ามเนื้อและข้อต่อได้ด้วยตัวคุณเองภายในบ้าน โดยเครื่อง InfraCare จะส่งแสงอินฟราเรดที่ให้ความร้อนเช่นเดียวกับแสงแดด

คอมไฟอินฟราเรดจาก Philips จะให้แสงอินฟราเรดที่จำเป็นเพื่อให้บรรลุผลทางการบำบัดรักษา นอกจากนี้ Philips InfraCare (150W) สามารถใช้เพื่อการผ่อนคลายกล้ามเนื้อหรือเพื่อเตรียมตัวนวดได้อีกด้วย

## ผลที่จะได้จากคอมไฟอินฟราเรด

เครื่อง InfraCare จะให้แสงอินฟราเรด ซึ่งจะทะลุผ่านลงไปใต้ผิวหนังและทำให้น้ำเยื่อบริเวณนั้นๆ อุ่นขึ้น

ความอุ่นจะควบคุมการถ่ายเทกระแสประสาทไปยังสมองเพื่อช่วยบรรเทาความเจ็บปวด

นอกจากนี้ยังกระตุ้นการไหลเวียนโลหิตและขยายหลอดเลือด ซึ่งจะช่วยเร่งการกำจัดสิ่งสารต่างๆ

ที่จำเป็นต่อการเสริมสร้างและบำรุงเนื้อเยื่อภายในร่างกาย

ความอุ่นที่ได้จากแสงอินฟราเรดยังช่วยเพิ่มความเร็วในกระบวนการเผาผลาญและการกำจัดของเสียจากกระบวนการเผาผลาญออกจากร่างกาย ทั้งยังช่วยยืดขยายเนื้อเยื่อเพื่อลดความแข็งตึงและเพิ่มความยืดหยุ่นบริเวณกล้ามเนื้อข้อต่อ

คุณสมบัติที่อธิบายไว้นี้จึงช่วยลดความเจ็บปวดที่เกิดจากปัญหาต่างๆ ที่เกิดขึ้นบริเวณกล้ามเนื้อและข้อต่อ

หมายเหตุ: โปรดอ่านส่วน 'คำเตือน' ในบท 'ข้อมูลความปลอดภัยที่สำคัญ' และทำตามคำแนะนำก่อนที่คุณจะใช้งานอุปกรณ์

## สำหรับใช้งาน

โคมไฟอินฟราเรดเป็นอุปกรณ์บำบัดด้วยความร้อนแบบเฉพาะที่ ซึ่งอาจใช้บำบัดอาการต่อไปนี้:

- บำบัดอาการปวดกล้ามเนื้อชั่วคราวหรือแบบเรื้อรัง กล้ามเนื้อเกร็งหรือข้อขัด
- บำบัดอาการปวดเมื่อยที่หลังส่วนล่าง

อุปกรณ์นี้เหมาะที่จะใช้งานภายในที่พิกัดคล้ายกับผู้ใหญ่ที่มีอาการเจ็บปวดกล้ามเนื้อหรือข้อต่อแบบชั่วคราวและเรื้อรัง

### การบำบัดอื่นๆ

คุณสามารุใช้โคมไฟอินฟราเรดเพื่อวัตถุประสงค์ต่อไปนี้:

- การผ่อนคลายกล้ามเนื้อ
- การเตรียมตัวเพื่อนวด

## ข้อมูลความปลอดภัยที่สำคัญ

โปรดอ่านข้อมูลที่สำคัญนี้อย่างละเอียดก่อนใช้งานอุปกรณ์ และเก็บคู่มือไว้เพื่อใช้อ้างอิงในภายหลัง

### ขอสงวน



- อย่าใช้อุปกรณ์โดยไม่ปรึกษาแพทย์ก่อน หากคุณเจ็บป่วยจากโรคร้ายแรง เช่น โรคหัวใจ, โรคที่มีอาการอักเสบเฉียบพลัน, ภาวะหลอดเลือดมีลิ้มเลือด, ความผิดปกติในการแข็งตัวของเลือด, การทำงานของต่อมหมวกไตถูกกด, โรคเอสแอลอีหรือโรคที่เป็นอันตรายร้ายแรงถึงชีวิต
- อย่าใช้อุปกรณ์นี้หากคุณแพ้แสงอินฟราเรดรุนแรงหรือหากมีอาการบวมหน้า หากไม่แน่ใจให้ปรึกษาแพทย์
- อย่าใช้อุปกรณ์นี้หากคุณไม่ตอบสนองต่อรังสีอินฟราเรดหรือความร้อนเนื่องจากการเจ็บป่วย (เช่น เบาหวานรุนแรง) หรือใช้ยาแก้ปวด หากไม่แน่ใจให้ปรึกษาแพทย์
- อย่าใช้อุปกรณ์นี้หากมีการเจ็บป่วยที่สืบเนื่องจากความเสี่ยงของสันประสาท เช่น โรคการกดทับเส้นประสาทบริเวณข้อมือ, โรคปลอกประสาทเสื่อมแข็งและเส้นประสาทอัลนาร์เสื่อม หากไม่แน่ใจให้ปรึกษาแพทย์
- อย่าใช้อุปกรณ์นี้หากคุณมีอุปกรณ์ที่ปลุกถ่าย โดยเฉพาะอย่างยิ่งหากอุปกรณ์ดังกล่าวอยู่ใกล้บริเวณที่ต้องการบำบัด หากไม่แน่ใจให้ปรึกษาแพทย์
- หากคุณตั้งครรภ์ อย่าใช้อุปกรณ์นี้ในการบำบัดบริเวณใกล้กับช่วงท้อง ทั้งนี้เพื่อป้องกันการให้ความร้อนสูงเกินไปในบริเวณดังกล่าว หากไม่แน่ใจให้ปรึกษาแพทย์
- อย่าใช้อุปกรณ์นี้หากคุณมีอาการบวมหรืออักเสบ เนื่องจากความร้อนอาจทำให้อาการรุนแรงยิ่งขึ้น หากไม่แน่ใจให้ปรึกษาแพทย์
- อย่าใช้อุปกรณ์นี้บนบริเวณที่บาดเจ็บหรือผิวหนังที่ระคายเคืองหรือบาดแผล หากไม่แน่ใจให้ปรึกษาแพทย์
- อย่าใช้อุปกรณ์นี้ในการบำบัดบริเวณที่เพิ่งทายาบรรเทาอาการอักเสบหรือป้องกันการระคายเคืองเฉพาะที่ (ครีมหรือซีรั่มที่มีส่วนผสมของการบูรเป็นต้น) เนื่องจากอาจทำให้เกิดการอักเสบ
- อย่าใช้อุปกรณ์นี้หากร่างกายของคุณมีปัญหาในการปรับอุณหภูมิหรือการหมุนเวียนโลหิตบกพร่อง หากไม่แน่ใจให้ปรึกษาแพทย์

## คำเตือน



- ระมัดอันตรายจากน้ำและไฟฟ้า อย่าใช้อุปกรณ์นี้ในที่เปียกชื้น (เช่น ในห้องน้ำ หรือใกล้ฝักบัวอาบน้ำ หรือสระว่ายน้ำ)
- ห้ามใช้อุปกรณ์นี้หากกระช้ำหรือหายใจไป หรือหากสั่นเคลือบกระจกเสียหาย



- อย่าแตะที่กระจกหรือชิ้นส่วนด้านหน้าของอุปกรณ์ในขณะที่เปิดอุปกรณ์อยู่
- พื้นผิวของอุปกรณ์ร้อนมากและอาจทำให้ผิวหนังของคุณไหม้พอง
- ห้ามหายใจใดๆเข้าไปในอุปกรณ์ เพราะอาจทำให้อุปกรณ์ทำงานผิดปกติหรือเกิดไฟฟ้าช็อตได้
- ห้ามโยนเข้าหรือทำน้ำหกใส่อุปกรณ์
- ก่อนใช้งานอุปกรณ์ โปรดตรวจสอบแรงดันไฟฟ้าที่ระบุบนอุปกรณ์ว่าตรงกับแรงดันไฟฟ้าที่ใช้ภายในบ้านหรือไม่
- หากสายไฟชำรุด ควรนำไปเปลี่ยนที่ Philips หรือศูนย์บริการที่ได้รับอนุญาตหรือบุคคลที่ผ่านการอบรมจาก Philips เพื่อหลีกเลี่ยงอันตรายที่อาจเกิดขึ้นได้
- ห้ามเปิดอุปกรณ์ทิ้งไว้โดยที่ไม่มีใครดูแลอยู่
- ไม่ควรให้บุคคลที่มีสภาพร่างกายไม่แข็งแรงหรือสภาพจิตใจไม่ปกติ หรือขาดประสบการณ์และความรู้ความเข้าใจใช้งานอุปกรณ์นี้
- เว้นแต่จะอยู่ในการควบคุมดูแลหรือได้รับคำแนะนำในการใช้งานโดยผู้ที่รับผิดชอบในด้านความปลอดภัย
- อุปกรณ์นี้ไม่เหมาะกับการใช้งานในเด็กเล็ก เด็กเล็กควรได้รับการดูแลเพื่อป้องกันไม่ให้นำอุปกรณ์นี้ไปเล่น
- ป้องกันอุปกรณ์จากการใช้โดยไม่ได้รับอนุญาตด้วยการจัดเก็บอุปกรณ์ตามคำแนะนำ (ดู 'การจัดเก็บ') การจัดเก็บอยู่เสมอ
- ควรเก็บเครื่องและสายไฟให้พ้นมือเด็กและสัตว์เลี้ยงเพื่อหลีกเลี่ยงความเสี่ยงจากการลื่นล้มและการบาดเจ็บอื่นๆ
- จากการหยิบจับอุปกรณ์หรืออุปกรณ์หล่นใส่ สายไฟอาจมีอันตรายจากการรัดทำให้หายใจไม่ออก
- เก็บสายไฟให้พ้นมือเด็กและสัตว์เลี้ยง
- อุปกรณ์นี้มีวัตถุประสงค์เพื่อบำบัดอาการปวดกล้ามเนื้อและข้อต่อและกล้ามเนื้อเกร็งหรือข้อขัด
- ไม่ได้ออกแบบวัตถุประสงค์เพื่อบำบัดอาการเจ็บปวดบริเวณท้อง, โบทน้าและการเจ็บปวดชนิดอื่น
- ความอุ่นควรอยู่ในระดับที่ให้ความรู้สึกสบายตลอดระยะเวลาการบำบัด เพื่อไม่ให้คุณได้รับความร้อนมากเกินไป
- เพื่อป้องกันการอันตรายต่อดวงตา หลีกเลี่ยงไม่ให้ดวงตาเผชิญกับแหล่งแสงภายในระยะ 1 เมตรจากอุปกรณ์
- ห้ามมองแหล่งกำเนิดแสงของหลอดไฟ การทำเช่นนี้อาจก่อให้เกิดอันตรายต่อดวงตาได้
- หากอาการไม่ดีขึ้นภายหลังจากบำบัด 6-8 ครั้ง ให้หยุดใช้อุปกรณ์และปรึกษาแพทย์
- ห้ามนอนหลับขณะทำการบำบัด
- อย่าดัดแปลงอุปกรณ์นี้
- ห้ามวางอุปกรณ์ที่ไวต่อไฟและ/หรือความร้อน (เช่น อุปกรณ์อิเล็กทรอนิกส์) ในบริเวณใกล้อุปกรณ์
- ควรหลีกเลี่ยงการใช้อุปกรณ์นี้ใกล้กับอุปกรณ์อื่น ๆ หรือวางซ้อนอุปกรณ์อื่นๆ เพราะอาจส่งผลให้อุปกรณ์ทำงานได้ไม่เหมาะสม
- หากจำเป็นต้องใช้งานในลักษณะดังกล่าว ควรตรวจสอบว่าอุปกรณ์นี้และอุปกรณ์อื่นสามารถทำงานได้เป็นปกติ
- ควรใช้อุปกรณ์สื่อสารระบบคลื่นวิทยุแบบพกพา (รวมถึงอุปกรณ์ต่อพ่วง เช่น สายต่อเสาอากาศและเสาอากาศด้านนอก)
- ให้ห่างจากสวนใดสวนหนึ่งของอุปกรณ์ รวมทั้งสายต่อที่บริษัทผู้ผลิตระบุไว้อย่างน้อย 30 ซม. (12 นิ้ว)
- มิฉะนั้นอาจทำให้ประสิทธิภาพการทำงานของอุปกรณ์นี้ลดลง

## ข้อควรระวัง



- หากเสียบปลั๊กต่ออุปกรณ์เข้ากับเต้ารับบนผนังไม่เข้าที่ ปลั๊กของอุปกรณ์จะเกิดความร้อน
- ตรวจสอบให้แน่ใจว่าคุณเสียบปลั๊กอุปกรณ์เข้ากับเต้ารับบนผนังเข้าที่เรียบร้อยแล้ว
- ห้ามทำอุปกรณ์ตกหรือกระแทกอย่างรุนแรง
- ถอดปลั๊กไฟออกทุกครั้งหลังใช้งานเสร็จเรียบร้อยแล้ว หรือในกรณีที่ไฟฟ้าดับ
- วางอุปกรณ์บนพื้นผิวที่มั่นคงและเรียบเสมอกัน วางอุปกรณ์โดยเว้นระยะห่างโดยรอบอย่างน้อย 15 cm เพื่อป้องกันความร้อนที่มากเกินไป (รูปที่ 3)
- อย่าคลุมอุปกรณ์ด้วยสิ่งของ เช่น ผ้าหรือชิ้นส่วนของผ้าเมื่อเปิดอุปกรณ์อยู่
- ปล่อยให้อุปกรณ์เย็นลงประมาณ 15 นาที ก่อนที่คุณจะหยิบจับ ทำความสะอาด หรือจัดเก็บ
- หากคุณเพิ่งว่ายน้ำหรืออาบน้ำมาใหม่ๆ ตรวจสอบให้แน่ใจว่าเช็ดตัวจนแห้งแล้วก่อนใช้อุปกรณ์นี้
- ห้ามใช้อุปกรณ์ หากหลอดไฟชำรุด แตกหัก หรือสูญหาย

# ทั่วไป

ป้ายและสัญลักษณ์เตือนจำเป็นต้องการตรวจสอบว่าคุณใช้ผลิตภัณฑ์นี้อย่างปลอดภัยและถูกต้อง และเพื่อปกป้องคุณและบุคคลอื่นจากการได้รับบาดเจ็บ

คุณสามารถดูความหมายของป้ายและสัญลักษณ์เตือนบนฉลากและในคู่มือผู้ใช้ได้ทางด้านล่าง



สัญลักษณ์นี้แสดงว่าคุณได้อ่านคู่มือผู้ใช้อย่างละเอียดแลวก่อนการใช้งานอุปกรณ์บันทึกคู่มือผู้ใช้ไว้เพื่อใช้อ้างอิงในครั้งต่อไป



สัญลักษณ์นี้เตือนให้ทราบว่าพื้นผิวมีความร้อน



สัญลักษณ์นี้แสดงว่าผู้ใช้ควรศึกษาข้อมูลความปลอดภัยที่สำคัญจากคู่มือผู้ใช้ เช่น ข้อห้าม คำเตือน และข้อควรระวังที่ไม่สามารถแสดงไว้ที่ตัวอุปกรณ์เนื่องด้วยเหตุผลต่างๆ



สัญลักษณ์นี้หมายความว่าอุปกรณ์นี้ได้รับการคุ้มครองสองชั้น (Class II) อุปกรณ์นี้มีคุณสมบัติตรงตามข้อกำหนดอุปกรณ์ทางการแพทย์ 93/42/EEC



สัญลักษณ์นี้บ่งบอกถึงผู้ผลิต: Philips Consumer Lifestyle B.V., Tussendiepen 4, 9206 AD Drachten, The Netherlands



สัญลักษณ์นี้แสดงว่าไม่ควรทิ้งผลิตภัณฑ์นี้ร่วมกับขยะภายในบ้านทั่วไป (2012/19/EU) โปรดดูที่บท 'การรีไซเคิล'



สัญลักษณ์นี้แสดงเลขลำดับการผลิตของบริษัทผู้ผลิตเพื่อระบุถึงอุปกรณ์แต่ละชิ้น ตัวเลข 6 ตัวแรกของเลขลำดับแสดงถึงวันที่การผลิต: โดยตัวเลขลำดับที่ 1-2 จะระบุปี ตัวเลขที่ 3-4 จะระบุเดือน และตัวเลขที่ 5-6 จะระบุวันที่



สัญลักษณ์ Green Dot (หรือ 'Der Grüne Punkt' ในภาษาเยอรมัน) Green Dot (จุดเขียว) คือสัญลักษณ์ที่มีลิขสิทธิ์คุ้มครองซึ่งแสดงถึงระบบการรีไซเคิลวัสดุบรรจุภัณฑ์ของสินค้าอุปโภคบริโภคในระดับอุตสาหกรรมภายในกลุ่มประเทศยุโรป



สัญลักษณ์นี้แสดงขีดจำกัดความชื้นสัมพัทธ์ที่อุปกรณ์สามารถสัมผัสได้อย่างปลอดภัย: สูงสุด 93%



สัญลักษณ์นี้แสดงว่าวัตถุดิบๆ สามารถนำไปรีไซเคิลได้ แต่ไม่ได้หมายความว่าวัตถุดิบผ่านการรีไซเคิลหรือจะได้รับการยอมรับในระบบการเก็บรวบรวมเพื่อนำไปรีไซเคิลได้ทุกระบบ



สัญลักษณ์นี้แสดงว่า 'อุปกรณ์นี้มีคุณสมบัติตรงตามข้อกำหนดอุปกรณ์ทางการแพทย์ 93/42/EEC' 0344 แสดงถึงหน่วยงานที่ตรวจสอบ (Notified Body)



สัญลักษณ์นี้แสดงอุณหภูมิจำกัดในการจัดเก็บและเคลื่อนย้ายที่โคมไฟอินฟราเรดสามารถสัมผัสได้อย่างปลอดภัย:  $-25^{\circ}\text{C}$  ถึง  $+70^{\circ}\text{C}$  ( $-13^{\circ}\text{F}$  ถึง  $+158^{\circ}\text{F}$ )



สัญลักษณ์นี้แสดงว่า: อุปกรณ์สามารถป้องกันไม่ให้นิ้วมือหรือวัตถุที่มีขนาดใกล้เคียงสัมผัสกับชิ้นส่วนที่เป็นอันตรายและป้องกันน้ำที่ตกลงมาในแนวตั้ง



สัญลักษณ์นี้เตือนคุณถึงรังสีอินฟราเรดจากอุปกรณ์ที่อาจทำให้ระคายเคืองตาได้

๒

## ข้อมูล EMC / EMF

- อุปกรณ์ Philips นี้เป็นไปตามมาตรฐานและกฎข้อบังคับด้านคลื่นแม่เหล็กไฟฟ้าทั้งหมดทุกประการ
- ควรหลีกเลี่ยงการใช้อุปกรณ์ InfraCare ใกล้กับหรือวางซ้อนอุปกรณ์อื่นๆ เพราะอาจส่งผลให้อุปกรณ์ทำงานได้ไม่เหมาะสม หากจำเป็นต้องใช้งานในลักษณะดังกล่าว ควรตรวจสอบว่าอุปกรณ์ InfraCare และอุปกรณ์อื่นสามารถทำงานได้เป็นปกติ
- ควรใช้อุปกรณ์สื่อสารระบบคลื่นวิทยุแบบพกพา (รวมถึงอุปกรณ์ต่อพ่วง เช่น สายต่อเสาอากาศและเสาอากาศภายนอก) ให้ห่างจากส่วนใดส่วนหนึ่งของอุปกรณ์ InfraCare รวมทั้งสายต่อที่บริษัทผู้ผลิตระบุไว้อย่างน้อย 30 ซม. (12 นิ้ว) มิฉะนั้นอาจทำให้ประสิทธิภาพการทำงานของอุปกรณ์นี้ลดลง

## สิ่งแวดล้อม

โคมไฟอินฟราเรด Philips InfraCare เหมาะสำหรับใช้ในทุกสถานที่ รวมถึงภายในอาคาร

และสถานที่ที่เชื่อมต่อกับเครือข่ายแหล่งจ่ายไฟแรงดันต่ำสาธารณะโดยตรงที่จ่ายไฟให้กับอาคารเพื่อการใช้งานภายใน

## ระดับการทดสอบ

อุปกรณ์นี้สอดคล้องกับข้อกำหนดของ 60601-1-2 Ed 4 การปล่อยคลื่นวิทยุจัดอยู่ในประเภท Group 1 class B มีการปล่อยคลื่นวิทยุในระดับต่ำมาก และไม่น่าก่อให้เกิดการรบกวนใดๆ ต่ออุปกรณ์อิเล็กทรอนิกส์ในบริเวณใกล้เคียง

ระดับการทดสอบภูมิคุ้มกัน	ระดับการคายประจุโดยตรงที่ 8 kV และโดยอ้อมที่ 8 kV
การเกิดแรงดันไฟฟ้าเกินชั่วคราวแบบรวดเร็ว	2 kV
ไฟกระชาก	1 kV ระหว่างสาย
แรงดันไฟฟ้าตกชั่วขณะ ไฟกะพริบ และการเปลี่ยนแปลงแรงดันในสายเข้าแหล่งจ่ายไฟ IEC61000-4-11	70% 25 รอบ (50 Hz) 30 รอบ (60 Hz)
การทดสอบภูมิคุ้มกันสนามแม่เหล็กของคลื่นกำลังไฟฟ้า IEC61000-4-8	30 A/m
ระดับภูมิคุ้มกันการรบกวนการนำคลื่นวิทยุ ซึ่งเกิดจากสนามความถี่วิทยุ (RF) ตาม IEC61000-4-6 ในหมวดสภาพแวดล้อมการดูแลสุขภาพในบ้าน	RMS ที่ 3 V ภายนอกช่วง ISM และ RMS ที่ 6 V ภายในช่วง ISM และช่วงคลื่นวิทยุสมัครเล่น (150 KHz– 80 MHz)
การปล่อยคลื่นวิทยุภายในสภาพแวดล้อมการดูแลสุขภาพในบ้านสำหรับระดับ 80 MHz – 2.7 GHz ตาม IEC61000-4-3	10 V/m

## คำอธิบายทั่วไป

- 1 ปุ่มตั้งเวลา
- 2 ตัวโคมไฟ
- 3 Philips หลอดไส้อินฟราเรด
- 4 สายไฟ
- 5 ขูาดึง
- 6 สวมมือจับสำหรับปรับตำแหน่ง

## การเตรียมตัวก่อนใช้งาน

หมายเหตุ: ห้ามแขวนอุปกรณ์บนผ้าเปาดานหรือบนผนัง

- 1 คลายสายไฟหลักของเครื่องออก

## 30 ภาษาไทย

- วางอุปกรณ์บนพื้นผิวที่มั่นคงและเรียบเสมอกัน
- วางอุปกรณ์โดยเว้นระยะห่างโดยรอบอย่างน้อย 15 cm เพื่อป้องกันความร้อนที่มากเกินไป (รูปที่ 3)

## การใช้อุปกรณ์

- นั่งหรือนอนโดยให้อุปกรณ์ห่างจากตัวในระยะเวลาที่เหมาะสม
  - ถอดเสื้อผ้าและเครื่องประดับออกจากบริเวณที่ต้องการบำบัด
  - แสงอินฟราเรดจะต้องฉายลงบนผิวหนึ่งที่ไม่สัมผัสหรือหุ้ม
  - ที่ระยะห่าง 30 ซม. จากร่างกาย อุปกรณ์จะแผ่ความร้อนออกมาเป็นวงกว้างประมาณ 20 ซม. เมื่อเครื่องอยู่ห่างตัวมากขึ้น บริเวณที่ได้รับความร้อนจะมากขึ้น แต่ความเข้มข้นของแสงอินฟราเรดและความร้อนจะลดลง เมื่อเครื่องอยู่ใกล้ตัวมากขึ้น บริเวณที่ได้รับความร้อนจะน้อยลง แต่ความเข้มข้นของแสงอินฟราเรดและความร้อนจะมากขึ้น

### คำเตือน:

ตรวจสอบวาระระยะห่างระหว่างร่างกายของคุณกับอุปกรณ์มีมากเพียงพอที่จะป้องกันไม่ให้สัมผัสกับหลอดไฟโดยไม่ตั้งใจ

- เสียบปลั๊กไฟเข้ากับเต้ารับ
- วางอุปกรณ์อย่างเหมาะสม ดังตัวอย่างต่อไปนี้
  - ในการบำบัดอาการปวดหลัง ให้วางอุปกรณ์บนโต๊ะโดยเว้นระยะห่างประมาณ 30 ซม.
  - ในการบำบัดอาการปวดขา ให้วางอุปกรณ์บนโต๊ะเตี้ย นั่งบนเก้าอี้ถัดจากโต๊ะที่ระยะห่างประมาณ 30 ซม. (รูปที่ 6)
- หากต้องการเปิดสวิตช์อุปกรณ์ ให้หมุนปุ่มตั้งเวลาใช้งานไปยังเวลาที่ต้องการ
  - คุณสามารถเลือกเวลาใช้งานได้ตั้งแต่ 0 ถึง 30 นาที
- เส็งลำแสงอินฟราเรดไปยังบริเวณร่างกายที่ต้องการบำบัด โดยการเอียงโคมไฟไปทางด้านหลัง (รูปที่ 4)
  - เลือกระยะห่างที่ผิวของคุณจะสัมผัสถึงความร้อน ได้อุ่นสบายพอดี เพิ่มระยะห่างของเครื่องเมื่อรู้สึกร้อนเกินไป
- เครื่องจะปิดโดยอัตโนมัติเมื่อเวลาใช้งานที่ตั้งไว้สิ้นสุดลง
  - หากคุณต้องการปิดอุปกรณ์ก่อนที่เวลาใช้งานที่ตั้งไว้จะสิ้นสุดลง ให้หมุนปุ่มตั้งเวลาไปที่ 0 นาที

หมายเหตุ: หากคุณถอดปลั๊กอุปกรณ์ออกจากเต้ารับบนผนังในขณะที่ตัวตั้งเวลาทำงานอยู่ ตัวตั้งเวลาจะยังคงนับถอยหลังและส่งสัญญาณเวลาต่อไป

คำเตือน: เพื่อป้องกันไม่ให้นัยน์ตาได้รับอันตราย ห้ามมองแสงของหลอดไฟโดยตรง คุณไม่จำเป็นต้องสวมแว่นตาป้องกัน เนื่องจาก InfraCare (150W) มีหลอดไฟพิเศษที่สามารถกรองแสง UV ได้

## ระยะเวลาการบำบัด

ระยะเวลาการบำบัดขึ้นอยู่กับประเภทการบำบัดและบุคคลที่ใช้งานการบำบัดโดยอุปกรณ์นี้

การบำบัดกล้ามเนื้อหรือข้อต่อครั้งเดียวควรใช้เวลาไม่เกิน 15 นาทีโดยประมาณ สามารถทำซ้ำได้หลายครั้งในหนึ่งวันหากจำเป็น

คุณสามารถทำซ้ำได้หลายครั้งในหนึ่งวันต่อเนื่องกันเพื่อให้ได้ผล หากอาการไม่ดีขึ้นภายหลังจากการบำบัด 6-8 ครั้ง

ให้หยุดใช้อุปกรณ์และปรึกษาแพทย์ สำหรับอาการเจ็บป่วยเรื้อรังสามารถใช้อุปกรณ์เป็นระยะเวลานานขึ้นได้

โดยปฏิบัติตามคำแนะนำเพื่อการใช้อย่างปลอดภัย

คำเตือน: ปรึกษาแพทย์ของคุณในกรณีที่มีข้อสงสัยทุกครั้ง

## การทำความสะอาด

หมายเหตุ: ห้ามใช้แปรงยู่ อุปกรณ์ที่มีความคม หรือของเหลวที่มีฤทธิ์รุนแรง เช่น น้ำมัน หรืออะซิโตน ในการทำความสะอาดอุปกรณ์นี้เป็นอันตราย

- 1 ถอดปลั๊กอุปกรณ์และปล่อยให้หลอดไฟเย็นลงประมาณ 15 นาทีก่อนทำความสะอาดอุปกรณ์
- 2 ทำความสะอาดอุปกรณ์และขาตั้งด้วยผ้าชุบน้ำบิดพอหมาด

คำเตือน: ห้ามให้น้ำเข้าหรือทำน้ำหกใส่อุปกรณ์

## การจัดเก็บ

หมายเหตุ: ห้ามให้สายไฟสัมผัสกับหลอดไฟที่ร้อนอยู่

- 1 ถอดปลั๊กอุปกรณ์และปล่อยให้หลอดไฟเย็นลงประมาณ 15 นาทีก่อนจัดเก็บอุปกรณ์
- 2 ม้วนสายไฟและใช้แถบรัดสายพันเก็บสายไฟให้เรียบร้อย
- 3 จัดเก็บอุปกรณ์ในที่แห้ง

## การเปลี่ยนอะไหล่

### หลอดไฟ

ประสิทธิภาพของหลอดไฟไม่ได้ลดลงตามเวลาการใช้งาน

คำเตือน: โปรดใช้หลอดไฟ Philips PAR38 IR 150W E27 230V เพื่อเปลี่ยนหลอดไฟของอุปกรณ์เท่านั้น การใช้หลอดไฟอื่นอาจเป็นอันตราย

หมายเหตุ: หากหลอดไฟไม่ทำงาน โปรดติดต่อศูนย์บริการลูกค้าในประเทศของคุณ

หากคุณต้องการเปลี่ยนหลอดไฟของอุปกรณ์ Infracare (150W) โปรดทำตามขั้นตอนต่อไปนี้

- 1 ถอดปลั๊กอุปกรณ์และปล่อยให้หลอดไฟเย็นลงประมาณ 15 นาทีก่อนที่คุณหยิบจับและเปลี่ยนหลอดไฟ
- 2 นำหลอดไฟออกโดยค่อยๆ หมุนหลอดไฟทวนเข็มนาฬิกาจนกระทั่งหลอดไฟหลุดออกจากเบ้า
- 3 วางหลอดไฟใหม่ลงในเบ้าหลอดและค่อยๆ หมุนหลอดไฟตามเข็มนาฬิกาจนกระทั่งหลอดไฟล็อกเข้าที่
- 4 ทิ้งหลอดไฟที่ชำรุดตามที่อธิบายไว้ในส่วน 'การรีไซเคิล'

### สายไฟ

หากสายไฟชำรุด ควรนำไปเปลี่ยนที่ Philips หรือศูนย์บริการที่ได้รับอนุญาตหรือบุคคลที่ผ่านการอบรมจาก Philips เพื่อหลีกเลี่ยงอันตรายที่อาจเกิดขึ้นได้

## การรับประกันและสนับสนุน

หากคุณต้องการข้อมูลหรือการสนับสนุน โปรดเข้าชมเว็บไซต์ [www.philips.com/support](http://www.philips.com/support)

หรืออ่านข้อมูลจากเอกสารแผ่นพับที่แยกเฉพาะเกี่ยวกับการรับประกันทั่วโลก

## การรีไซเคิล

- ห้ามทิ้งผลิตภัณฑ์รวมกับขยะในครัวเรือนทั่วไป เมื่อเครื่องหมดอายุการใช้งานแล้ว ควรทิ้งลงในถังขยะสำหรับนำกลับไปรีไซเคิลได้ (รีไซเคิล) โดยจะเป็นการช่วยรักษาภาวะสิ่งแวดล้อมที่ดี
- ปฏิบัติตามกฎหมายในประเทศของคุณสำหรับชุดผลิตภัณฑ์ไฟฟ้าและอิเล็กทรอนิกส์ การทิ้งอย่างถูกวิธีจะช่วยป้องกันไม่ให้เกิดผลกระทบต่อสิ่งแวดล้อมและสุขภาพของมนุษย์

## การแก้ปัญหา

บทนี้ ได้รวบรวมปัญหาทั่วไปที่คุณอาจพบจากการใช้งานอุปกรณ์ หากยังไม่สามารถแก้ไขปัญหาตามข้อมูลด้านล่างได้ โปรดดูรายการคำถามที่พบบ่อยที่ [www.philips.com/support](http://www.philips.com/support) หรือติดต่อศูนย์บริการลูกค้าในประเทศของคุณ

ปัญหา	สาเหตุที่เป็นไปได้	การแก้ปัญหา
อุปกรณ์เปิดไม่ติด	ไม่ได้เสียบปลั๊กไฟเข้ากับเต้ารับอย่างถูกต้อง	เสียบปลั๊กเข้ากับเต้ารับบนผนังให้ถูกต้อง
	ไม่มีการตั้งเวลาใช้งาน	เลือกเวลาใช้งานโดยหมุนปุ่มตั้งเวลาไปยังเวลาใช้งานที่ต้องการ
	ไฟดับ	ให้ลองเสียบปลั๊กอุปกรณ์อื่นเพื่อตรวจสอบว่าแหล่งจ่ายไฟทำงานเป็นปกติ
	หลุดไฟชำรุดเสียหาย	ติดต่อศูนย์บริการลูกค้า Philips
	สายไฟชำรุด	หากสายไฟชำรุด ควรนำไปเปลี่ยนที่ Philips หรือศูนย์บริการที่ได้รับอนุญาตหรือบุคคลที่ผ่านการอบรมจาก Philips เพื่อหลีกเลี่ยงอันตรายที่อาจเกิดขึ้นได้
เวลานับตัวอุปกรณ์ยังคงเดินต่อหลังจากถอดปลั๊กอุปกรณ์ออกจากเต้ารับบนผนัง	ตัวตั้งเวลาไม่อยู่ในตำแหน่งปิด	หมุนตัวตั้งเวลาไปที่ตำแหน่งปิด

## ข้อมูลจำเพาะ

รุ่น	PR3110
แรงดันไฟฟ้า (V) และคลื่นความถี่ (Hz)	220-240 V ~50-60 Hz
กำลังไฟ (วัตต์)	150 W
ประเภทอุปกรณ์ทางการแพทย์	IIa
ระดับฉนวน	ระดับ 2
มาตรฐานกันน้ำ	IP21
ชนิด IR	A/B/C
อายุการใช้งานที่คาดหวัง	5 ปี
โหมดการทำงาน	ต่อเนื่อง
น้ำหนักสุทธิ	ประมาณ 1 กก.

รุ่น	PR3110
ขนาดด้านนอก	ประมาณ 213x160x215 มม. (LxWxH)
การอาบรังสี	3323352 mW/m-2
การแผ่รังสี	11654169 mW/sr-1m-2
ความแปรผันสูงสุดของเอาต์พุตจากค่าเฉลี่ยตลอดบริเวณที่รับการบำบัด	1350 W/m2

## ไฟอินฟราเรด

ความยาวคลื่น	700-3,000 nm
กำลังสูงสุด	3,323 W/m2
ทดสอบโดยอ้างอิงตาม	IEC 60601-2-57:2011

## สภาพแวดล้อมการทำงาน

อุณหภูมิ	จาก +5°C ถึง +40°C (+41°F ถึง +104°F)
ความชื้นสัมพัทธ์	ตั้งแต่ 15% ถึง 93% (โดยไม่กลั่นตัวเป็นหยดน้ำ)
ช่วงแรงดัน	700 hPa ถึง 1060 hPa

## สภาพแวดล้อมการจัดเก็บ

อุณหภูมิ	จาก -25°C ถึง +70°C (-13°F ถึง +158°F)
ความชื้นสัมพัทธ์	สูงสุด 93% (โดยไม่กลั่นตัวเป็นหยดน้ำ)
ความดันบรรยากาศ	700 hPa ถึง 1060 hPa

# 目录

简介	34
适合用途	34
重要安全信息	35
禁忌	35
警告	35
注意	36
概述	36
EMC/EMF 信息	37
基本说明	38
使用准备	38
使用设备	38
照射时间	39
清洁	39
存放	39
更换	39
保修和支持	40
回收	40
故障处理方法	40
规格	40

## 简介

感谢您的惠顾，欢迎光临飞利浦！为了让您能充分享受飞利浦提供的支持，请在 [www.philips.com/welcome](http://www.philips.com/welcome) 上注册您的产品。

使用飞利浦 InfraCare (150W) 红外线治疗仪，您就可以舒服地在家舒缓肌肉或关节疼痛。设备像太阳一样放射红外线。

飞利浦红外线灯可放射达到预期治疗效果所需的红外线。飞利浦 InfraCare (150W) 红外线治疗仪还可以用来放松肌肉或用作按摩前的准备。

## 红外线灯的作用

InfraCare 红外线治疗仪产生的红外线可穿透至皮肤深层，加热皮肤组织。热力可调节向大脑发送的神经信号，从而能够缓解疼痛。加热可刺激局部血液循环，使血管扩张，进而加快输送复原和滋养人体组织所必需的物质。此外，红外线产生的热力还可加快新陈代谢的过程和人体代谢废物的排出。由于热力能够改善组织的韧性，因此它也能缓解肌肉僵直，改善关节的灵活性。上述产品功效可以帮助缓解由肌肉和关节问题引起的疼痛。

**注意：** 在使用本设备前，请阅读“重要安全信息”一章中“警告”部分的内容，并按照说明执行操作。

## 适合用途

红外线灯是一款局部加热治疗设备。可能的治疗应用包括：

- 缓解偶发或慢性肌肉疼痛和关节肌肉僵硬。
- 缓解腰痛。

本设备适合遭受急性或慢性肌肉或关节疼痛折磨的成人在室内使用。



## 其他应用

您也可以将红外线灯用于以下目的：

- 放松肌肉。
- 按摩前准备。

## 重要安全信息

使用本产品之前，请仔细阅读本使用说明书，并妥善保管以供日后参考。

## 禁忌



- 如果您患有严重的疾病，例如心脏病、急性炎症疾病、血栓症、凝血障碍、肾上腺功能抑制、系统性红斑狼疮或恶性疾病，则在咨询医生意见之前，请不要使用本设备。
- 如果您对红外线特别敏感或者如果您出现了水肿的情况，请不要使用本设备。如有疑问，请咨询您的医生。
- 如果由于疾病（如重度糖尿病）或使用止痛药使您对红外线照射和热度感觉迟钝，请不要使用本设备。如有疑问，请咨询您的医生。
- 如果您患有有关脱髓鞘性神经炎的疾病，例如腕管综合症、多发性硬化症和尺神经病变，请不要使用本设备。如有疑问，请咨询您的医生。
- 如果您体内有植入式设备，尤其是在该设备位于照射区域附近的情况下，请不要使用本设备。如有疑问，请咨询您的医生。
- 如果您怀有身孕，请不要使用本设备照射靠近腹部的区域，以免这一区域过热。如有疑问，请咨询您的医生。
- 如果出现肿胀或炎症，请不要使用本设备，因为热量可能会使病症加剧。如有疑问，请咨询您的医生。
- 请不要在受伤或发炎的皮肤或伤口上使用本设备。如有疑问，请咨询您的医生。
- 请不要在刚刚涂抹了局部抗刺激药物（含有薄荷醇等成分的药膏或软膏）的照射区域使用本设备，否则会导致轻微发炎。
- 如果您的体温调节功能较差或血液循环不畅，请勿使用该设备。如有疑问，请咨询您的医生。

## 警告



- 水与电接触极其危险。切勿在潮湿的环境中（如在浴室或靠近淋浴间或游泳池的地方）使用本设备。
- 当玻璃组件损坏或缺失，或者玻璃上的涂层受损时，请勿使用设备。
- 打开设备后，请勿触碰设备的玻璃组件或前部。表面非常烫，可能会烫伤您的皮肤（请参见‘注意’）。
- 切勿将任何物体插入设备内部。这可能会导致设备故障甚至引发触电危险。
- 切勿让水进入设备或溅到设备表面。
- 在将设备连接电源前，务必检查当地的电压是否与设备标示电压一致。
- 如果电源线损坏，为了避免危险，必须由飞利浦、飞利浦特约维修中心或有同等维修资格的专业人员进行更换。
- 打开电源后，本设备必须有人看管。
- 本设备不适合肢体不健全、感觉或精神上有障碍或缺乏相关经验和知识的人使用，除非有负责他们安全的人员对他们使用本产品进行使用产品方面的监督或指导。

- 此设备不适合由儿童来使用。应照看好儿童，确保他们不摆弄本设备。
- 务必按照存放说明 (请参见 '存放') 存放设备，防止未经授权使用设备。
- 不要让儿童和宠物接触到产品和线缆，避免因接触设备或设备跌落而造成烫伤或其他伤害。线缆存在潜在窒息危险。不要让儿童和宠物接触到线缆。
- 本设备适用于治疗肌肉和关节疼痛以及肌肉和关节僵硬，但不可用于照射腹部、面部和其他各种疼痛。
- 为防止皮肤变得过热，在整个照射过程中，热度应以感觉舒适为宜。
- 为防止损伤眼睛，请保持眼睛处于设备光源的 1 米之外。请勿直视灯光光源，这可能会损伤眼睛。
- 如果 6-8 次的治疗之后无任何效果，请停止使用本设备并咨询医生。
- 切勿在照射过程中睡着。
- 不要修改设备。
- 请勿在设备附近放置易燃和/或对热量敏感的物体 (例如电子设备)。
- 应避免将此设备与其他设备相邻或堆叠使用，因为这可能会导致不当操作。如果必须这样使用，应该对此设备及其他设备进行观察，验证其是否能够正常运行。”
- 便携式射频通信设备 (包括天线电缆和外部天线等外设) 应在距离设备的任何部件 (包括制造商指定的电缆) 30 厘米 (12 英寸) 以外的地方使用。否则，可能导致此设备的性能下降。

## 注意



- 如果连接设备的插座接触不良，则设备的插头会变得很热。确保设备所连接的插座接触良好。
- 请勿让设备受到剧烈震动。
- 使用后，或出现电源故障时，必须将设备插头拔下。
- 将设备放在一个平稳的水平表面 (图 2) 上。在设备周围至少留出 15 cm 的空间以免发生过热 (图 3)。
- 打开设备后，请勿在设备上覆盖布或衣服等物品。
- 在触碰、清洁或储藏设备之前，必须先将设备冷却大约 15 分钟。
- 如果您刚刚游泳回来，或刚刚淋浴过；则应先将皮肤擦干，再使用本设备。
- 一旦灯泡损坏、破损或缺失，则设备就不能使用。

## 概述

警告标志和符号对于确保您安全且正确地使用产品是必不可少的，让您和其他人远离危险。下面您将了解在标签上和用户手册中警告标签和符号的含义。



此符号表示您在使用设备之前应仔细阅读用户手册。请保存用户手册以供日后参考。



此符号警告您注意高温的表面。



此标志表示用户应查阅用户手册，了解诸如禁忌症、警告和注意事项等重要的安全信息，出于各种原因，这些信息可能无法在设备本身上显示。



此符号表示此设备双重绝缘 (II 级)。本设备符合医疗器械指令 93/42/EEC 标准的要求。



此符号表示制造商信息： Philips Consumer Lifestyle B.V, Tussendiepen 4, 9206 AD Drachten, The Netherlands.



此符号表示该产品不能与一般的生活垃圾一同处理 (2012/19/EU)。 请参阅“回收”一章。



此标志表示用来识别特定设备的制造商序列号。 序列号的前 6 位数字表示生产日期： 第 1-2 位数字表示年份， 第 3-4 位数字表示月份， 第 5-6 位数字表示日期。



绿点标志（德语是“Der Grüne Punkt”）符号。 绿点标志是工业注资系统的欧洲网络许可标志， 用于回收生活消费品的包装材料。



此符号表示本设备可以安全暴露的相对湿度范围： 最高 93%。



此符号表示能够回收的物品： 并不指在所有回收收集系统中已经回收过或将接受回收的物品。



此符号表示“本设备符合 欧洲医疗器械指令 93/42/EEC 要求”。 0344 指公告机构。



此符号表示红外线灯可以安全暴露的存放和运输温度限制范围：  $-25^{\circ}\text{C}$  至  $+70^{\circ}\text{C}$  ( $-13^{\circ}\text{F}$  至  $+158^{\circ}\text{F}$ )。



此符号表示： 能防止手指或类似大小的物体接触到内部零部件而发生危险， 并可防止垂直滴落的水滴侵入。



此符号警告您注意防止设备的光辐射， 辐射可能会导致眼睛刺激。

## EMC/EMF 信息

- 本飞利浦设备符合所有有关暴露于电磁场的适用标准和法规。
- 应避免将 InfraCare 设备与其他设备相邻或堆叠使用， 因为这可能会导致不当操作。 如果必须这样使用， 应该观察 InfraCare 红外线治疗仪及其他设备以验证它们是否能够正常运行。
- 便携式射频通信设备（包括天线电缆和外部天线等外设）应在距离 InfraCare 设备的任何部件（包括制造商指定的电缆）30 厘米（12 英寸）以外的地方使用。 否则， 可能导致此设备的性能下降。

## 环保

飞利浦 InfraCare 红外线治疗仪可在所有场合中使用， 包括家用环境及直接连接至公共低伏供电网络的民用建筑。

## 测试级别

本设备符合 60601-1-2 Ed 规定。 4 射频辐射 1 组 B 类。 射频辐射值特别低， 不会对旁边的电子设备引起干扰。

抗干扰测试级别

直接放电等级 8 千伏， 间接放电等级 8 千伏

电参数快速瞬态喷射	2 千伏
浪涌	线到线 1 千伏
输入电源线上的电压骤降、短时中断和电压变化 (IEC61000-4-11)	70% 25 周期 (50 赫兹) 30 周期 (60 赫兹)
电源频率磁场抗干扰测试 (IEC61000-4-8)	30 安/米
在家庭保健环境中, 根据 IEC61000-4-6 的规定, 可抵抗由射频 (RF) 场诱发的传导干扰	ISM 外部频带 3 伏 RMS、ISM 内部频带 6 伏 RMS、业余无线电频带 (150 千赫兹至 80 兆赫兹)
根据 IEC61000-4-3 规定, 家庭保健环境中的辐射射频为 80 兆赫兹至 2.7 千兆赫兹	10 伏/米

## 基本说明

- 1 定时器旋钮
- 2 灯罩
- 3 Philips 红外白炽灯
- 4 电源线
- 5 底座
- 6 调整板

## 使用准备

**注意：**切勿将设备挂在天花板或墙上。

- 1 将电源线完全解开。
- 2 将设备放在一个平稳的水平表面 (图 2)上。
- 3 在设备周围至少留出 15 cm 的空间以免发生过热 (图 3)。

## 使用设备

- 1 在离设备适当的距离处坐下或躺下。
  - 脱掉要照射部位的衣物和首饰。
  - 红外光线需要照射在裸露的皮肤上。
  - 在离身体 30 厘米处, 设备可照射直径约为 20 厘米长的圆形区域。距离越远, 照射的面积越大; 但红外光线的强度及热量也越小。距离越近, 照射的面积越小; 但红外光线的强度及热量也越大。

**警告：**确保身体与设备的距离不要太近, 以免不慎接触到灯泡。

- 2 将插头插入插座。
- 3 正确放置设备。下面您将了解到一些使用示例。
  - 要照射背部, 请将本设备放在距离大约为 30 厘米 (图 5)的桌上。
  - 要照射酸痛的膝盖, 请将本产品放在较低的桌上。坐在桌子旁边距离大约 30 厘米 (图 6)的椅子上。
- 4 将定时器旋转到所需的照射时间 (图 7), 即可开启设备。
  - 您可以选择将照射时间设置在 0 到 30 分钟之间。
- 5 通过向后 (图 4)倾斜灯罩, 将红外线光束对准待照射的身体部位。
  - 选择您的皮肤感到最舒适热量的距离。如果热量太强, 请增加距离。
- 6 设备会在达到预设照射时间后自动关闭。

- 如果您想要在达到预设照射时间之前关闭设备，请将计时器旋钮转至 0 分钟的位置。

**注意：** 如果您在计时器工作时便断开设备与插座的连接，计时器会继续倒数计时并发出滴答声。

**警告：** 为防止伤害眼睛，打开灯后，请勿直视光源。由于 InfraCare (150W) 红外线治疗仪具有可滤掉紫外线的专用屏幕，您无需配戴护目镜。

## 照射时间

照射时间取决于使用者和使用类型。每次照射肌肉或关节应持续大约 15 分钟。如有必要，一天可以照射几次。您可以每天反复照射几次并持续数日，以达到某种效果。如果 6-8 次的治疗之后无任何效果，请停止使用本设备并咨询医生。对于慢性病问题，您可以长期使用本设备。请遵循安全使用 (请参见“警告”)说明。

**警告：** 如果有疑问，应请教您的医生。

## 清洁

**注意：** 切勿使用钢丝绒、研磨性清洁剂或腐蚀性液体（例如汽油或丙酮）来清洁本设备。

- 1 拔下设备插头让灯冷却大约 15 分钟，然后再清洁设备。
- 2 用湿布擦净设备和底座。

**警告：** 切勿让水进入设备或溅到设备表面。

## 存放

**注意：** 当灯罩尚未冷却之前，注意不要让电源线接触到灯罩。

- 1 拔下设备插头让灯冷却大约 15 分钟，然后再储藏设备。
- 2 将电源线绕好，然后用维可牢尼龙搭扣缠绕以将其 (图 9)固定。
- 3 将设备储藏在干燥的地方。

## 更换

### 灯管

灯管的作用在可工作期间会一直保持。

**警告：** 请仅使用飞利浦 PAR38 IR 150W E27 230V 灯泡更换设备的灯泡。使用任何其他灯泡都可能发生危险。

**注意：** 如果红外线灯停止工作，请联系您所在国家/地区的客户服务中心。

如果您需要更换 Infracare (150W) 红外线治疗仪的灯泡，请按照以下步骤操作。

- 1 拔下设备插头让灯泡冷却大约 15 分钟，然后再触碰和更换灯泡。
- 2 通过逆时针轻轻旋转灯泡直至灯泡从灯座上松开，将灯泡拆下。
- 3 将新灯泡置于灯座上，轻轻顺时针旋转灯泡，直至灯泡固定到位。
- 4 按照“回收”部分中所述的方式处置故障灯泡。

## 电源线

如果电源线损坏，为了避免危险，必须由飞利浦、飞利浦特约维修中心或有同等维修资格的专业人员进行更换。

## 保修和支持

如需信息或支持，请访问 [www.philips.com/support](http://www.philips.com/support) 或阅读国际保修卡。

## 回收

- 弃置本产品时，请不要将其与一般生活垃圾放在一起，应将其交给政府指定的回收中心。这样做将有利于环保。
- 请遵守您所在国家/地区的电器和电子产品专门回收规定。正确处置废弃产品有助于避免对环境和人类健康造成不良后果。

## 故障处理方法

本章归纳了使用本设备时最常见的一些问题。如果您无法根据以下信息解决问题，请访问 [www.philips.com/support](http://www.philips.com/support) 查阅常见问题列表，或联系您所在国家/地区的客户服务中心。

问题	可能的原因	解决方法
设备无法启动。	插头未正确插入电源插座。	将插头正确插入电源插座。
	未设置照射时间。	选择照射时间的方式是将计时器旋钮转至所需的照射时间。
	存在电源故障。	连接其他设备以检查电源是否正常。
	灯泡有故障。	联系飞利浦客户服务中心。
	电源线损坏。	如果电源线损坏，为了避免危险，必须由飞利浦、飞利浦特约维修中心或有同等维修资格的专业人员进行更换。
将设备与插座断开连接后，设备仍然发出滴答声。	计时器未处于“关”位置。	将计时器转到“关”位置。

## 规格

型号	PR3110
额定电压（伏）和额定频率（赫兹）	220-240 伏~50-60 赫兹
额定输入功率（瓦）	150 瓦
医疗设备类别	IIa
绝缘等级	2 级
防水等级	IP21
IR 类型	A/B/C

<b>型号</b>	<b>PR3110</b>
预计使用寿命	5 年
操作模式	连续操作
净重	约 1 公斤
外部尺寸	大约 213 x 160 x 215 毫米 (长 x 宽 x 高)
辐照度	3323352 毫瓦/平方米
辐亮度	11654169 毫瓦/球面度平方米
照射部位平均值输出最大变化	1350 瓦/平方米

## 红外线

波长	700 - 3000 纳米
最大输出	3323 瓦/平方米
测试依据	IEC 60601-2-57:2011

## 使用条件

温度	从 +5° C 至 +40° C (+41° F 至 +104° F)
相对湿度	从 15% 到 93% (无冷凝)
耐压范围	700 hPa 至 1060 hPa

## 存储条件

温度	从 +25° C 至 +70° C (+13° F 至 +158° F)
相对湿度	最大 93% (无冷凝)
气压	700 hPa 至 1060 hPa

# 內容

簡介	42
適合用途	42
重要安全資訊	43
禁忌	43
警示	43
警告	44
一般	44
EMC / EMF 資訊	45
一般描述	46
使用前準備	46
使用裝置	46
療程時間	47
清潔	47
存放	47
更換	47
保固與支援	48
回收	48
疑難排解	48
規格	48

# 簡介

感謝您購買本產品。歡迎來到飛利浦的世界！為充分享受飛利浦為您提供的好處，請至下列位址註冊產品：[www.philips.com/welcome](http://www.philips.com/welcome)。

使用飛利浦 InfraCare (150W)，在家中就能舒適地減輕肌肉和關節疼痛。本裝置能散發如同太陽光的紅外線。

飛利浦紅外線燈會散發出達到治療效果所需的紅外線。飛利浦 InfraCare (150W) 也可用於肌肉放鬆或按摩前準備。

## 紅外線燈的效果

InfraCare 散發的紅外線，可進入深層皮膚並溫暖人體組織。紅外線的溫熱可調節傳送到人腦的神經信號，從而減輕疼痛。也能刺激局部血液循環並擴張血管，加快重建與滋養人體組織必要物質之運輸。此外，紅外線燈產生的溫熱會加速新陳代謝過程和人體內廢棄物質的排除。由於紅外線的溫熱使組織可塑性更高，因此也能減少僵硬程度，讓關節變得更有彈性。上述優點有助於緩解因肌肉和關節問題所造成的疼痛。

注意：使用本裝置前，請閱讀「重要安全資訊」單元的「警示」一節，並依照指示進行操作。

## 適合用途

紅外線燈是一種局部熱療裝置。其可能的治療用途為：

- 治療偶發或慢性的肌肉酸痛、肌肉及關節僵硬。
- 治療下背疼痛。

本裝置專供有急性肌肉或關節疼痛的成人於室內使用。



## 其他用途

您也可以針對下列目的使用紅外線燈：

- 肌肉放鬆。
- 按摩前準備。

## 重要安全資訊

使用裝置之前，請先仔細閱讀此使用手冊，並保留說明以供日後參考。

### 禁忌



- 若您患有心臟病、急性炎症疾病、血栓症、凝血功能異常、腎上腺功能抑制、全身性紅斑性狼瘡或惡性疾病等重症，未先諮詢醫生前請勿使用本裝置。
- 如果您對紅外線過敏或有水腫的情況，請勿使用本裝置。如有疑問，請諮詢您的醫師。
- 如果您因疾病 (例如末期糖尿病) 而對於紅外線輻射和熱能或止痛藥的使用無反應，請勿使用本裝置。如有疑問，請諮詢您的醫師。
- 如果您患有韌鞘脫失相關病症，例如腕隧道症候群、多發性硬化症和尺神經病變，請勿使用本裝置。如有疑問，請諮詢您的醫師。
- 如果您體內有植入裝置，尤其若該裝置位在鄰近治療部位的區域，請勿使用本裝置。如有疑問，請諮詢您的醫師。
- 如果您目前懷孕，請勿使用本裝置來治療靠近腹部，以免該部位溫度過熱。如有疑問，請諮詢您的醫師。
- 如皮膚出現紅腫發炎，請勿使用本裝置，因為熱會使不適感加劇。如有疑問，請諮詢您的醫師。
- 請勿在受損或受刺激的皮膚或傷口上使用本裝置。如有疑問，請諮詢您的醫師。
- 若您最近曾對身體某部位使用局部抗刺激劑 (含薄荷醇等物質的乳膏或軟膏)，請勿使用本裝置於該部位，因為這可能造成輕微的發炎反應。
- 若您有熱調節不良或血液循環不良的狀況，請勿使用裝置。如有疑問，請諮詢您的醫師。

### 警示



- 水碰到電會產生危險。請勿在潮濕的環境下使用本裝置 (例如浴室、淋浴間或游泳池)。
- 玻璃破損或遺失或是玻璃的塗層損壞時，請勿使用本裝置。
- 裝置電源打開後，請勿碰觸裝置的玻璃或前端。表面的溫度相當高，可能造成皮膚 (見 '警告') 灼傷。
- 請勿將任何物品放入裝置中。這可能造成裝置故障，甚至導致觸電。
- 請勿讓水進入或濺到本裝置。
- 在您連接裝置之前，請先檢查裝置上所標示的電壓是否與您當地的電源電壓一致。
- 如果電線損壞，則必須交由飛利浦、飛利浦授權之服務中心，或是具備相同資格的技師更換，以免發生危險。
- 裝置電源打開後，不可無人看管。
- 基於安全考量，在缺乏監督及適當裝置使用指示之下，本裝置不適用於任何身體、知覺或心理功能障礙者，或缺乏使用經驗及知識者。
- 本裝置不適用於兒童。請看管孩童，避免他們將本裝置當成玩具。
- 請務必根據收納指示 (見 '存放') 來妥善收納本裝置，以防止未經授權的人擅自使用。

- 請勿讓兒童和寵物接觸產品與電線，以免因接觸裝置或掉落裝置而有燙傷或其他傷害的風險。電線可能導致窒息危險。請勿讓兒童和寵物接觸電線。
- 本裝置專門用於治療肌肉與關節的疼痛及僵硬，而非用於治療腹部、臉部和其他種類之疼痛。
- 避免皮膚過熱，其熱度在整個療程應令您感到舒適。
- 若要避免眼睛損害，請避免在距離裝置 1 公尺內的地方讓眼睛接觸光源。請勿直視燈具的光源，這可能會導致眼睛損害。
- 6 到 8 次治療後若症狀沒有獲得改善，應先停用本裝置，並諮詢您的醫師。
- 進行療程時不可睡著。
- 請勿自行改造本設備。
- 請勿將易燃及/或熱敏物體 (例如電子裝置) 放在本裝置的鄰近地方。
- 避免將本設備與另一部設備相互靠近使用或是疊放並用，以免造成運作不良。若無法避免，應注意觀察本設備和另一部設備，以確認它們是否正常運作。」
- 使用可攜式 RF 通訊設備 (包括天線纜線及外部天線等周邊設備) 時，應與原廠指定的纜線等裝置所有部分保持 30 公分 (12 英吋) 以上的距離，否則可能導致設備效能退化。

## 警告



- 如果供應裝置電力的牆壁插座接頭不良，裝置插頭會發熱。請確認插頭是否正確插入牆壁插座。
- 請勿讓裝置承受巨大震動。
- 使用完畢或停電時，務必將裝置電源線拔下。
- 將裝置放在穩固、水平的表面 (圖 2) 上。請讓本裝置周圍至少保留 15 cm 的空間，以預防過熱 (圖 3)。
- 本裝置開啟後，請勿將布或衣物等物品覆蓋至裝置之上。
- 碰觸、清潔或收納裝置之前，請先讓裝置冷卻約 15 分鐘。
- 如果您剛游完泳或剛淋浴，在使用本裝置前，請確實將身體擦乾。
- 當燈泡損壞、破損或不見時，切勿使用裝置。

## 一般

警示訊號和符號非常重要，可確保您安全正確地使用本產品，並保護您和他人不受傷害。下列是標籤上和使用者手冊中的警示訊號和符號的意義。



此符號表示使用本裝置前需詳閱使用者手冊。請保留使用者手冊以供日後參考。



此符號警告您遠離發熱表面。



此符號表示使用者應參閱使用者手冊，取得重要安全資訊，例如因種種原因而無法顯示在裝置上的禁忌、警示和注意事項。



此符號表示本裝置採用雙重絕緣 (Class II)。本裝置符合醫療器材指令 93/42/EEC 規定。



此符號表示製造商：Philips Consumer Lifestyle B.V, Tussendiepen 4, 9206 AD Drachten, The Netherlands.



此符號表示本產品不得與一般家用廢棄物一併丟棄 (2012/19/EU)。請參閱「回收」章節。



此符號表示製造商的序號，以辨識特定裝置。序號的前 6 位數代表製造日期：1-2 位數代表年份，3-4 位數代表月份，5-6 位數代表日期。



綠點的符號 (德文為「Der Grüne Punkt」)。綠點是回收消費性產品包裝材料的歐洲業者集資系統網的授權符號。



此符號表示裝置可安全曝露在其中的相對濕度限制：最高 93%。



此符號表示物品是可回收的 - 而非物品已回收或所有回收站系統均會接受。



此符號表示裝置符合 歐洲醫療器材指令 93/42/EEC 規定。0344 意指認證機構。



此符號表示紅外線燈可安全曝露在其中的收藏與攜帶溫度限制：-25° C 到 +70° C (-13° F 到 +158° F)。



此符號表示：避免手指或類似大小的物品接觸危險部分，並避免水滴落在燈具上造成有害影響。



此符號警告您遠離此裝置所發出的光輻射，這種輻射可能會刺激眼睛。

## EMC / EMF 資訊

- 本飛利浦裝置符合所有電磁波暴露的相關適用標準和法規。
- 避免將另一部 InfraCare 裝置相互靠近使用或是疊放並用，以免造成運作不良。若無法避免，應注意觀察 InfraCare 裝置和另一部設備，以確認它們是否正常運作。
- 使用可攜式 RF 通訊設備 (包括天線纜線及外部天線等周邊設備) 時，應與原廠指定的纜線等 InfraCare 裝置所有部分保持 30 公分 (12 英吋) 以上的距離，否則可能導致設備效能退化。

## 環境

飛利浦 InfraCare 紅外線燈適合在所有建築物中使用，包括住宅及直接和公共低電壓電源供應網路 (為住宅型建築提供電力) 連接的建築物。

## 測試等級

本裝置符合 60601-1-2 Ed. 4 射頻放射第 1 組 B 類。射頻放射量非常低，不太可能對附近的電子設備造成干擾。

抗擾度測試等級

放電程度直接 8 kV，間接 8 kV

電氣快速瞬變脈衝

2 kV

突波

1 kV 線對線

電源輸入線路上的電壓驟降、短暫中斷和電壓變化 IEC61000-4-11	70% 25 次循環 (50 Hz) 30 次循環 (60 Hz)
電力頻率磁場抗擾度測試 IEC61000-4-8	30 A/m
因射頻 (RF) 場引起之傳導擾動的抗擾度 (根據家庭醫療保健環境中 IEC61000-4-6)	ISM 頻段外 3 V RMS、ISM 內 6 V RMS 及業餘無線電頻段 (150 KHz—80 MHz)
家庭醫療保健環境中的輻射射頻適用於 80 MHz—2.7 GHz (根據 IEC61000-4-3)	10 V/m

## 一般描述

- 1 定時旋鈕
- 2 燈罩
- 3 飛利浦紅外線白熾燈
- 4 電源線
- 5 檯座
- 6 調整蓋

## 使用前準備

注意：請勿將本裝置懸吊在天花板或牆壁上。

- 1 將電源線完全拉出。
- 2 將裝置放在穩固、水平的表面 (圖 2) 上。
- 3 請讓本裝置周圍至少保留 15 cm 的空間，以預防過熱 (圖 3)。

## 使用裝置

- 1 坐著或躺著時，與裝置之間應保持適當的距離。
  - 移開治療部位的衣物和珠寶。
  - 紅外線燈必須用在未塗抹任何藥物或乳液的皮膚上。
  - 與身體距離 30 公分時，裝置的發熱循環範圍約為 20 公分。距離較遠時，治療範圍會變大，但紅外線及熱度會較低。距離較短時，治療範圍較小，但紅外線及熱度也會增強。

**警告：請確定您身體與裝置間有足夠距離，不會意外碰觸高溫的燈泡。**

- 2 將插頭插入牆壁插座。
- 3 適當地安置本裝置。以下提供參考範例。
  - 若要治療背痛，請將本裝置置於距離約 30 公分 (圖 5) 的桌面上。
  - 若要治療膝蓋酸痛，請將裝置置於矮桌上。坐在距離矮桌約 30 公分 (圖 6) 的椅子上。
- 4 若要開啟裝置電源，請將定時旋鈕旋轉到所需的療程時間 (圖 7)。
  - 您可以選擇 0 至 30 分鐘內的療程時間。
- 5 將燈罩向後 (圖 4) 傾斜，讓紅外線燈的光線對準所要治療的部位。
  - 選擇您的肌膚感覺溫度最舒服的距離。如果熱度變得太高，請增加距離。
- 6 當所需的療程時間結束時，裝置會自動關閉。
  - 若要在所需的療程時間結束前關閉裝置，請將定時旋鈕旋轉到 0 分鐘。

注意：如果您在啟動定時器時將裝置從牆壁插座拔除，定時器會繼續倒數並發出滴答聲。

**警告：** 為避免對視力造成危害，產品啟動時，請勿直視燈光。Infracare (150W) 具有可過濾掉紫外線的特殊燈泡，因此您不需要戴護目鏡。

## 療程時間

治療的持續時間取決於治療類型和接受治療者情形而定。治療單一肌肉或關節應持續約 15 分鐘。必要時，您可在一天內重複多次治療。您可以連續多日重複一系列的各項療程，以見其效。6 到 8 次治療後若症狀沒有獲得改善，應先停用本裝置，並諮詢您的醫師。若為慢性問題，可延長療程的時間。請依照指示執行以確保使用 (見 '警示') 安全。

**警告：** 如有疑問，請務必諮詢您的醫師。

## 清潔

**注意：** 切忌使用鋼絲絨、磨蝕性的清潔劑或侵蝕性的液體 (例如汽油或丙酮) 清潔裝置。

- 1 請先拔掉本裝置電源插頭，讓燈具冷卻約 15 分鐘後再進行清潔。
- 2 用微濕的布來清潔裝置和檯座。

**警告：** 請勿讓水進入或濺到本裝置。

## 存放

**注意：** 當燈具處於高溫時，不可讓電源線接觸到燈具。

- 1 請先拔掉本裝置電源插頭，讓燈具冷卻約 15 分鐘後再進行收納。
- 2 捲起電源線，並以魔鬼黏捲繞電源線 (圖 9)。
- 3 本裝置應收納在乾燥的地方。

## 更換

### 燈具

本燈具的效用不會隨使用時間而減損。

**警告：** 只能使用飛利浦 PAR38 IR 150W E27 230V 燈具來更換裝置的燈具。使用任何其他的燈具可能會造成危險。

**注意：** 如果燈具發生故障，請聯絡您所在國家/地區的客戶服務中心。

如果您想要更換 Infracare (150W) 的燈泡，請依照下列步驟進行。

- 1 請先拔掉本裝置電源插頭，讓燈泡冷卻約 15 分鐘後，再碰觸及進行更換。
- 2 以逆時鐘方向輕輕轉動燈泡握柄，直到燈泡從插座鬆脫，即可卸下燈泡。
- 3 將新燈泡放入插座內，以順時鐘方向輕輕轉動燈泡，直到卡入定位為止。
- 4 將故障燈泡依「回收」一節所述的方式棄置。

## 電源線

如果電線損壞，則必須交由飛利浦、飛利浦授權之服務中心，或是具備相同資格的技師更換，以免發生危險。

## 保固與支援

如需資訊或支援，請造訪：[www.philips.com/support](http://www.philips.com/support)，或參閱全球保固說明書。

## 回收

- 本產品使用壽命結束時請勿與一般家庭廢棄物一併丟棄。請將該產品放置於政府指定的回收站，此舉能為環保盡一份心力。
- 請按照您所在國家/地區的規定，分類與回收電子電器產品。正確處理廢棄物有助避免對環境和人類健康的負面影響。

## 疑難排解

本章概述了使用本裝置最常遇到的問題。如果無法利用以下資訊解決遇到的問題，請造訪 [www.philips.com/support](http://www.philips.com/support) 瀏覽常見問題清單，或聯絡您在國家/地區的飛利浦客戶服務中心。

問題	可能原因	解決方法
裝置無法啟動。	插頭沒有正確插入牆壁插座中。	將插頭正確插入牆壁插座。
	療程時間未設定。	將定時旋鈕旋轉到偏好的療程時間，以選擇療程時間。
	發生停電。	連接其他裝置以檢查電源供應器是否運作正常。
	燈具故障。	聯絡飛利浦客戶服務中心。
	電源線損壞。	如果電線損壞，則必須交由飛利浦、飛利浦授權之服務中心，或是具備相同資格的技師更換，以免發生危險。
將裝置從牆壁插座拔除後，裝置會發出滴答聲。	定時器未處於關閉位置。	將定時器旋轉到關閉位置。

## 規格

型號	PR3110
額定電壓 (V) 和額定頻率 (Hz)	220-240 V ~ 50-60 Hz
額定電源輸入功率 (W)	150 W
醫療器材分類	IIa
絕緣等級	第 2 級
防水等級	IP21
IR 類型	A/B/C

<b>型號</b>	<b>PR3110</b>
預期服務壽命	5 年
操作模式	連續
淨重	約 1 公斤
外部尺寸	約 213x160x215 公釐 (長 x 寬 x 高)
輻照度	3323352 mW/m <sup>2</sup>
輻亮度	11654169 mW/sr-1m <sup>2</sup>
與治療部位平均值的最大輸出差異	1350 W/m <sup>2</sup>

## 紅外線燈

波長	700-3000 nm
最大輸出	3323 W/m <sup>2</sup>
通過測試依據	IEC 60601-2-57:2011

### 操作環境

溫度	從 +5° C 到 +40° C (+41° F 到 +104° F)
相對濕度	從 15% 到最高 93% (無凝結)
壓力範圍	700 hPa 到 1060 hPa

### 儲存條件

溫度	從 -25° C 到 +70° C (-13° F 到 +158° F)
相對濕度	最高 93% (無凝結)
氣壓	700 hPa 到 1060 hPa

2

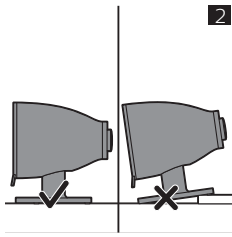

3

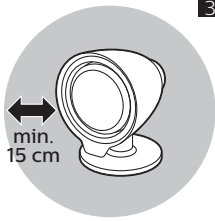

4

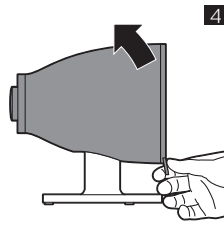

5

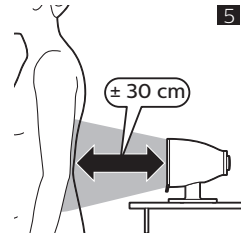

6

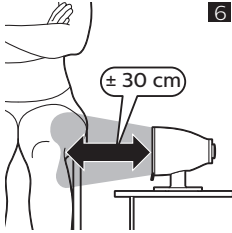

7

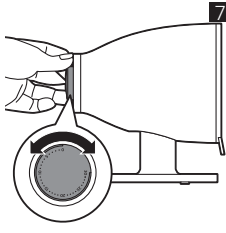

8

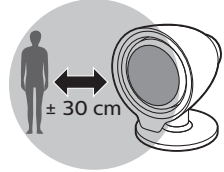

9

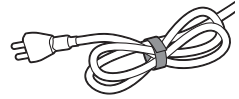





Specifications are subject to change without notice

© 2018 Koninklijke Philips N.V.

Find the latest user manual on [www.philips.com/support](http://www.philips.com/support)

All rights reserved.

Les caractéristiques sont sujettes à modification sans préavis.

© 2018 Koninklijke Philips N.V.

Retrouvez le dernier mode d'emploi sur [www.philips.com/support](http://www.philips.com/support)

Tous droits réservés.

 Philips Consumer Lifestyle BV

Tussendiepen 4, 9206AD Drachten, The Netherlands

Fax +31 (0)512594316

4222.100.6630.4 (23/4/2018)



>75% recycled paper  
>75% papier recyclé