

Register your product and get support at  
[www.philips.com/welcome](http://www.philips.com/welcome)

PET944



---

CS Příručka pro uživatelel 3

---

PL Instrukcja obsługi 73

---

EL Εγχειρίδιο χρήσης 21

---

PT Manual do utilizador 91

---

FI Käyttöopas 39

---

RU Руководство пользователя 109

---

HU Felhasználói kézikönyv 55

---

SK Príručka uživateľa 131

**PHILIPS**

# Содержание

---

<b>1</b>	<b>Важно!</b>	110
	Важные инструкции по безопасности	110
	Примечание	112

---

<b>2</b>	<b>Портативный DVD-проигрыватель</b>	113
	Введение	114
	Комплект поставки	114
	Обзор основного устройства	115
	Обзор пульта ДУ	117

---

<b>3</b>	<b>Начало работы</b>	118
	Зарядка аккумулятора	119
	Установка батарейки пульта ДУ	119
	Подключение дополнительного оборудования	120

---

<b>4</b>	<b>Использование проигрывателя</b>	121
	Включение	121
	Выбор языка экранных меню	121
	Воспроизведение дисков	121
	Параметры воспроизведения	122
	Воспроизведение с карт памяти SD	123

---

<b>5</b>	<b>Настройка параметров</b>	123
----------	-----------------------------	-----

---

<b>6</b>	<b>Информация о продукте</b>	125
----------	------------------------------	-----

---

<b>7</b>	<b>Устранение неисправностей</b>	126
----------	----------------------------------	-----

---

	<b>Гарантийный талон</b>	128
--	--------------------------	-----

# 1 Важно!

## Важные инструкции по безопасности

- ① Ознакомьтесь с данными инструкциями.
- ② Соблюдайте данные инструкции.
- ③ Обратите внимание на все предупреждения.
- ④ Следуйте всем указаниям.
- ⑤ Запрещается использовать данное устройство возле воды.
- ⑥ Очищайте устройство только сухой тканью.
- ⑦ Запрещается блокировать вентиляционные отверстия на устройстве. Устанавливайте устройство в соответствии инструкциями производителя.
- ⑧ Запрещается устанавливать устройство возле источников нагрева, таких как батареи отопления, обогреватели, кухонные плиты и др. приборы (включая усилители), излучающие тепло.
- ⑨ Не наступайте на сетевой шнур и не заземляйте его, особенно в области вилки, розетки и в местах выхода из устройства.
- ⑩ Используйте только приспособления/принадлежности, указанные производителем.
- ⑪ Устанавливайте устройство только на тележку, подставку, треногу, кронштейн или стол, указанные производителем или входящие в комплект поставки. При использовании тележки передвигайте ее осторожно во избежание наклона и падения устройства. 
- ⑫ Отключайте устройство от сети во время грозы или в случае длительного перерыва в использовании.
- ⑬ Для ремонта обращайтесь только к квалифицированным специалистам. Устройство необходимо отдать в ремонт при любых повреждениях, таких как повреждение сетевого шнура или вилки, попадание жидкости или какого-либо предмета в устройство, воздействие дождя или влаги, неполадки в работе или падение.
- ⑭ Запрещается подвергать устройство воздействию воды.
- ⑮ Запрещается помещать на устройство потенциально опасные предметы (например, сосуды с жидкостями, зажженные свечи).
- ⑯ В этом продукте могут содержаться свинец и ртуть. Утилизация этих веществ регламентируется в соответствии с требованиями по охране окружающей среды. За информацией об утилизации или переработке обратитесь в соответствующие организации или в альянс Electronic Industries Alliance : [www.eiae.org](http://www.eiae.org).



## Предупреждение

- Запрещается снимать корпус устройства.
- Запрещается смазывать детали устройства.
- Запрещается устанавливать устройство на другие электрические устройства.
- Не подвергайте устройство воздействию прямых солнечных лучей, открытых источников огня и высоких температур.
- Запрещается смотреть на лазерный луч внутри устройства.
- Убедитесь, что обеспечен легкий доступ к сетевому шнуру, вилке или адаптеру для отключения устройства от электросети.

## Правила безопасности при прослушивании

### Слушайте с умеренной громкостью.

- Прослушивание наушников на максимальной громкости может привести к ухудшению слуха. Данное устройство может воспроизводить звук с таким уровнем громкости, который, даже при прослушивании в течение минуты, может привести к потере слуха у обычного человека. Возможность воспроизведения с высоким уровнем громкости предназначена для лиц с пониженным слухом.
- Уровень громкости может быть обманчивым. Со временем ваш слух адаптируется к более высоким уровням громкости. Поэтому после продолжительного прослушивания, то, что кажется нормальной громкостью, фактически может быть громким и вредным для вашего слуха. Во избежание этого установите безопасную громкость устройства, и подождите адаптации к этому уровню.

### Для установки безопасного уровня громкости:

- Установите низкий уровень громкости.
- Медленно повышайте уровень громкости, пока звучание не станет достаточно четким, комфортным, без искажений.

### Разумная продолжительность прослушивания.

- Прослушивание в течение длительного времени, даже при безопасном уровне громкости, может стать причиной потери слуха.
- Старайтесь использовать аудиооборудование с разумной продолжительностью и устраивать перерывы во время прослушивания.

### При использовании наушников соблюдайте следующие правила.

- Слушайте с умеренным уровнем громкости, с разумной продолжительностью.
- Старайтесь не настраивать громкость, пока происходит адаптация слуха.
- Не устанавливайте уровень громкости, мешающий слышать окружающие звуки.

- В потенциально опасных ситуациях следует соблюдать осторожность или временно прерывать прослушивание. Не используйте наушники во время управления транспортными средствами, а также во время катания на велосипеде, скейтборде и т.п. Это может привести к транспортно-аварийной ситуации и во многих странах запрещено законом.



### Внимание

- Неправильное использование кнопок управления и регулировки или выполнение действий, отличных от описанных ниже, может привести к радиационному облучению и к другим опасным последствиям.

---

## Примечание

Внесение любых изменений, которые должным образом не разрешены Philips Consumer Lifestyle, может привести к лишению пользователя права управлять оборудованием.

Данный продукт соответствует требованиям ЕС по радиопомехам.



Данный продукт соответствует требованиям следующих директив и рекомендаций: 2004/108/ЕС + 2006/95/ЕС

### Информация о влиянии на окружающую среду

Продукт не имеет лишней упаковки. Мы попытались сделать так, чтобы упаковочные материалы легко разделялись на три типа: картон (коробка), пенополистерол (буфер) и полиэтилен (мешки, защитный пенопластовый лист).

Материалы, из которых изготовлена система, могут быть переработаны и вторично использованы специализированными предприятиями.

Соблюдайте местные нормативы по утилизации упаковочных материалов, выработавших ресурс батареек и отслужившего оборудования.

---

## Утилизация

Данное изделие сконструировано и изготовлено из высококачественных материалов и компонентов, которые подлежат переработке и вторичному использованию.

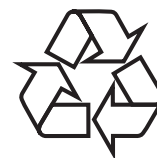

Если продукт маркирован значком с изображением перечеркнутой корзины, это означает, что изделие попадает под действие директивы Европейского союза 2002/96/ЕС.



Не выбрасывайте изделие вместе с бытовыми отходами.

Узнайте всю необходимую информацию о отдельной утилизации электрических и электронных изделий. Правильная

утилизация отработавшего изделия поможет предотвратить возможные негативные последствия для окружающей среды и здоровья человека. Изделие содержит батареи, соответствующие директиве Европейского Союза 2006/66/ЕС, и не подлежащие утилизации вместе с бытовым мусором.

Если на батарее присутствует маркировка с изображением перечеркнутого мусорного бака и символом химического элемента "Pb" (свинец), это означает, что батареи необходимо использовать в соответствии с директивой для изделий, содержащих свинец:



Для утилизации батарей необходимы сведения о местной системе сбора отходов. Правильная утилизация отслуживших батарей поможет предотвратить возможное вредное воздействие на окружающую среду и здоровье человека.

Для извлечения аккумулятора обязательно обратитесь к специалисту.

Незаконное создание копий материалов, защищенных от копирования, в том числе компьютерных программ, файлов, музыкальных записей и записей теле- и радиопередач, может являться нарушением закона об авторском праве и быть уголовно наказуемым. Данное оборудование не должно использоваться в таких целях.



Для записи и воспроизведения материалов может потребоваться разрешение. См. закон об авторском праве 1956 г и Закон об охране прав артистов-исполнителей с 1958 по 1972 г.

DivX, DivX Certified и связанные с ними логотипы являются торговыми марками DivX, Inc и используются по лицензии.



**Данное устройство имеет этикетку:**



## 2 Портативный DVD-проигрыватель

Благодарим вас за выбор продукции Philips! Для того, чтобы воспользоваться всеми преимуществами поддержки Philips, зарегистрируйте ваше изделие на сайте [www.philips.com/welcome](http://www.philips.com/welcome).

---

## Введение

Портативный DVD-проигрыватель воспроизводит цифровые видеодиски, отвечающие универсальному стандарту DVD Video. С ним вы можете воспроизводить фильмы с качеством изображения как в кинотеатре и стереофоническим или многоканальным звуком (в зависимости от диска и от настройки воспроизведения).

Вы можете также выбрать звуковую дорожку, язык субтитров и угол просмотра (в зависимости от диска DVD). Кроме этого, можно запретить воспроизведение некоторых дисков, не подходящих для просмотра детьми. С помощью проигрывателя DVD можно воспроизводить диски следующих типов: (включая CD-R, CD-RW, DVD±R и DVD±RW):



DVD-Video



Video CD (видео компакт-диск)



Audio CD



MP3 CD



DivX

---

Диски с файлами изображений JPEG

---

---

## Комплект поставки

Проверьте комплектацию упаковки:

- Портативный DVD-плеер
- Пульт ДУ
- Адаптер питания переменного тока, DSA-15P-12 EU 090135 (DVE)
- Адаптер для использования в автомобиле
- Кабель AV
- Подставка
- Руководство пользователя
- Руководство по началу работы

# Обзор основного устройства

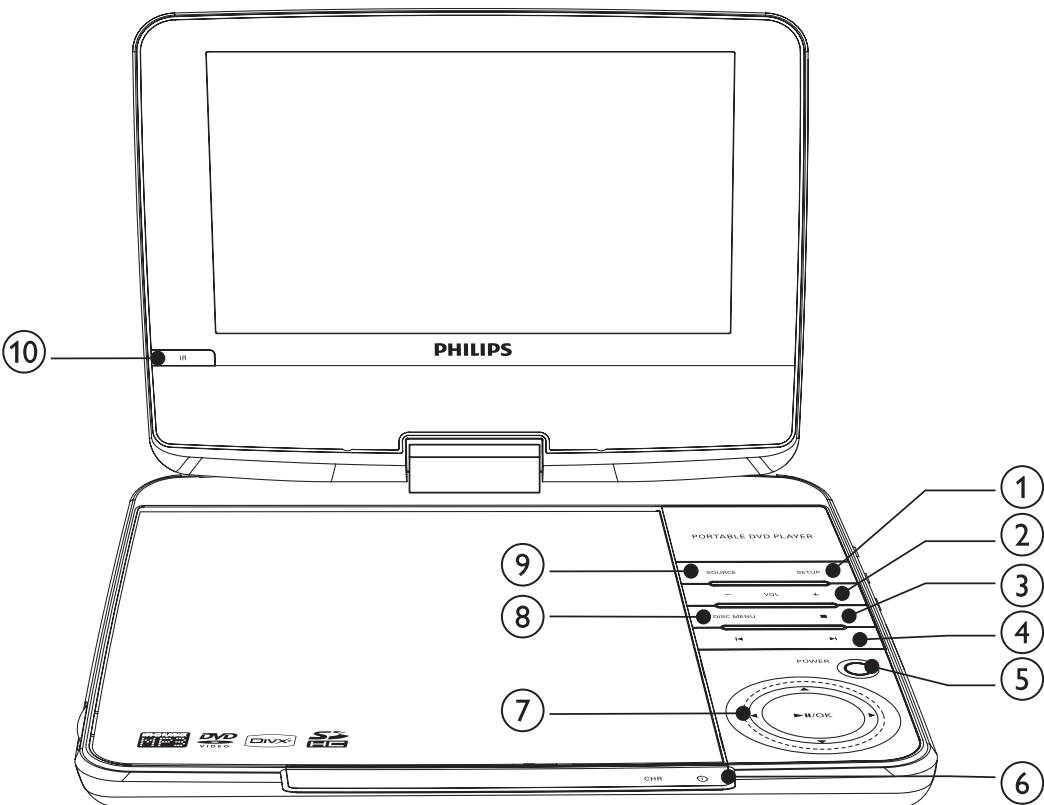

- ① **SETUP**
  - Доступ к или выход из меню настройки.
- ② **- VOL +**
  - Регулировка громкости.
- ③ **■**
  - Остановка воспроизведения диска.
- ④ **◀ ▶**
  - Переход к следующей или предыдущей записи, разделу или дорожке.
- ⑤ **POWER**
  - Включение/выключение проигрывателя DVD.
- ⑥ **CHR/Ⓢ**
  - Индикатор зарядки/Индикатор питания
- ⑦ **▲ ▼ ◀ ▶**
  - Перемещение по меню.
- ◀ ▶**
  - Поиск назад/вперед на различных скоростях.
- ▶ ||/OK**
  - Подтверждение ввода или выбора.
  - Запуск или приостановка воспроизведения диска.



## 8 DISC MENU

- Для DVD: доступ или выход из меню диска.
- Для VCD: включение или выключение режима PBC (управление воспроизведением).
- При воспроизведении VCD версии 2.0 или SVCD с включенным PBC — возврат в меню.

## 9 SOURCE

- Переключение между режимами DVD и SD.

## 10 IR

- Датчик пульта ДУ

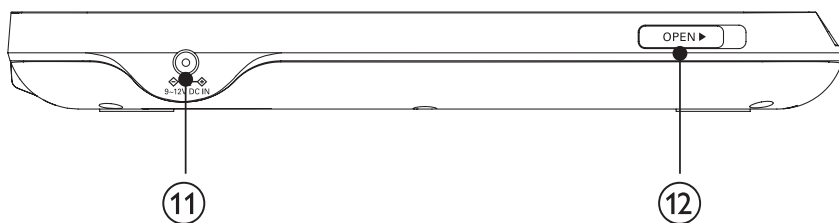

## 11 DC IN

- Гнездо электропитания

## 12 OPEN ►

- Открытие лотка для диска.

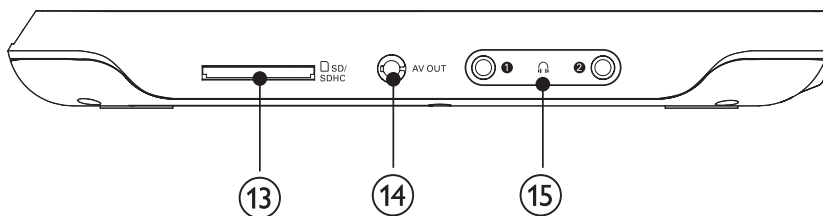

## 13 SD/SDHC

- Слот для карты памяти стандарта SD

## 14 AV OUT

- Выбор формата видеовыхода, соответствующего телевизионной системе.

## 15

- Разъем для наушников

# Обзор пульта ДУ

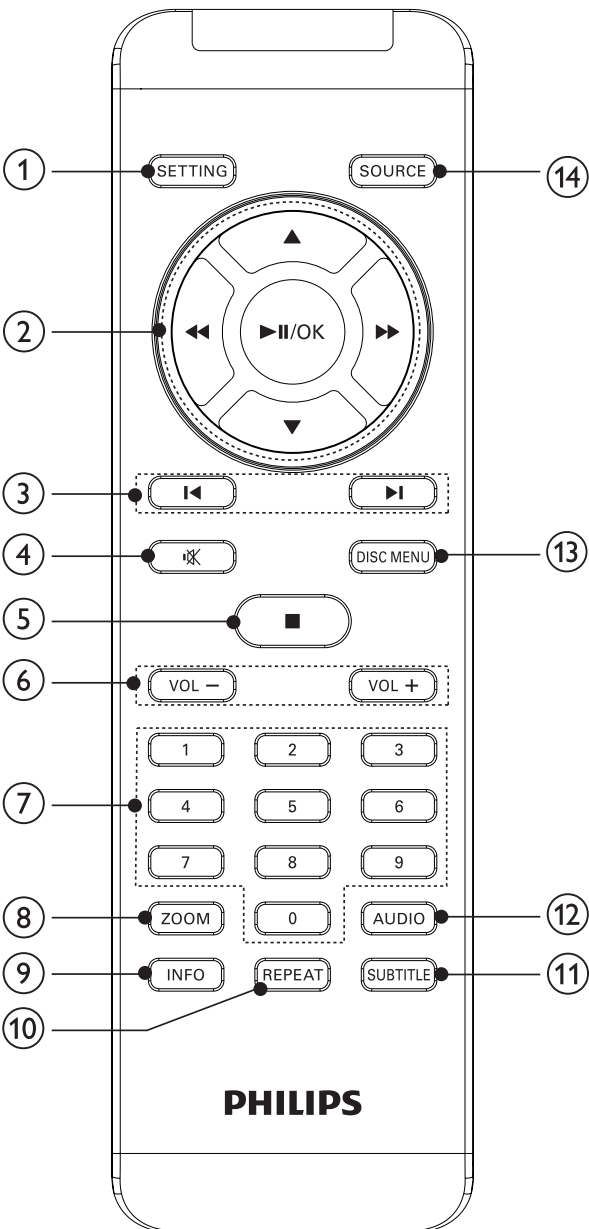

## ① SETTING

- Доступ к или выход из меню настройки.

## ② ▲, ▼, ◀, ▶

- Перемещение по меню.

## ◀◀, ▶▶



- Поиск назад/вперед на различных скоростях.
- Поворот изображения против часовой стрелки / по часовой стрелке.

## ▶||/OK

- Подтверждение ввода или выбора.
- Запуск или приостановка воспроизведения диска.

## ③ ◀, ▶

- Переход к следующей или предыдущей записи, разделу или дорожке.

- ④ 
  - Отключение и включение выходного аудиосигнала.
- ⑤ 
  - Остановка воспроизведения диска.
- ⑥ - VOL +
  - Регулировка громкости.
- ⑦ 0-9
  - Цифровая клавиатура
- ⑧ ZOOM
  - Уменьшение или увеличение масштаба.
- ⑨ INFO
  - Отображение информации о воспроизведении.
- ⑩ REPEAT
  - Повтор раздела/дорожки/записи.
- ⑪ SUBTITLE
  - Выбор языка субтитров DVD.
- ⑫ AUDIO
  - Выбор языка аудиосопровождения для DVD.
  - Выбор аудиорежима для VCD.
- ⑬ DISC MENU
  - Для DVD: доступ или выход из меню диска.
  - Для VCD: включение или выключение режима PBC (управление воспроизведением).
  - При воспроизведении VCD версии 2.0 или SVCD с включенным PBC — возврат в меню.
- ⑭ SOURCE
  - Переключение между режимами DVD и SD.

## 3 Начало работы



### Внимание

- Используйте кнопки, как описано в руководстве пользователя.

Всегда последовательно следуйте инструкциям, приведенным в данной главе. При обращении в компанию Philips необходимо назвать модель и серийный номер DVD-проигрывателя. Серийный номер и номер модели указаны на нижней панели проигрывателя. Впишите эти номера сюда:

Номер модели \_\_\_\_\_

Серийный номер \_\_\_\_\_

## Зарядка аккумулятора



### Внимание

- Риск повреждения продукта! Убедитесь, что напряжение электросети соответствует напряжению, указанному на нижней панели проигрывателя.
- Для зарядки аккумулятора следует обязательно использовать только прилагаемый адаптер переменного тока.



### Примечание

- Табличка с обозначениями расположена на нижней панели проигрывателя.

- 1 Подключите входящий в поставку адаптер к устройству и розетке переменного тока.

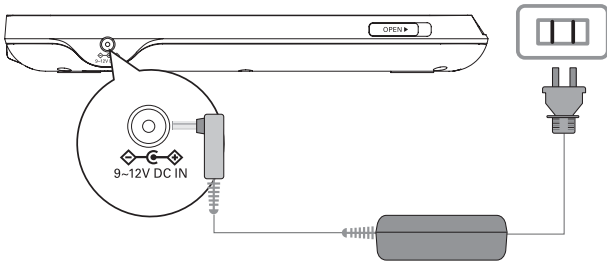

- ↳ Загорится индикатор зарядки. Если телевизор не находится в эксплуатации, потребуется 8 часа для его полной зарядки. Если телевизор находится в эксплуатации, потребуется более 16 часов для его полной зарядки.
- ↳ После полной зарядки аккумулятора индикатор выключается.

## Установка батарейки пульта ДУ



### Внимание

- Взрывоопасно! Не подвергайте батарейки воздействию высоких температур, прямых солнечных лучей или огня. Запрещается сжигать батарейки.
- Опасность уменьшения времени работы батареи! Не устанавливайте батареи различных типов и торговых марок.
- Риск повреждения продукта! Если пульт ДУ не используется в течение долгого времени, извлеките батареи.
- Перхлораты - может потребоваться специальное обращение. См. [www.dtsc.ca.gov/hazardouswaste/perchlorate](http://www.dtsc.ca.gov/hazardouswaste/perchlorate).

При первоначальном использовании.

1 Удалите защитный ярлычок для активации батареек пульта ДУ.

**Замена батареек пульта ДУ.**

1 Откройте крышку батарейного отсека.

2 Вставьте 1 батарейки типа CR2025, соблюдая указанную полярность (+/-).

3 Закройте крышку батарейного отсека.

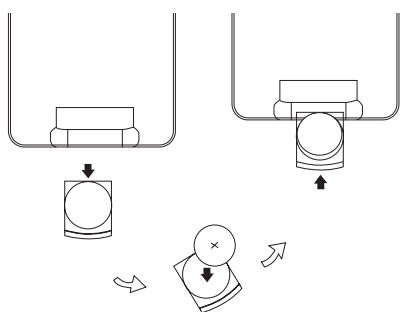

---

## Подключение дополнительного оборудования

---

### Подключение к телевизору

Подключите проигрыватель к телевизору и наслаждайтесь просмотром DVD.

- Следите, чтобы цвета кабелей AV и разъемов совпадали: желтый кабель предназначен для желтого видеоразъема, а красный или белый кабель -- для красного или белого аудиоразъема соответственно.

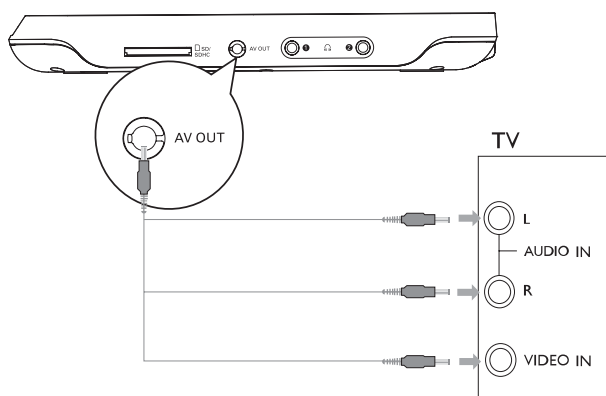

---

### Подключение карты памяти SD

Вставьте карту памяти SD в разъем SD CARD.

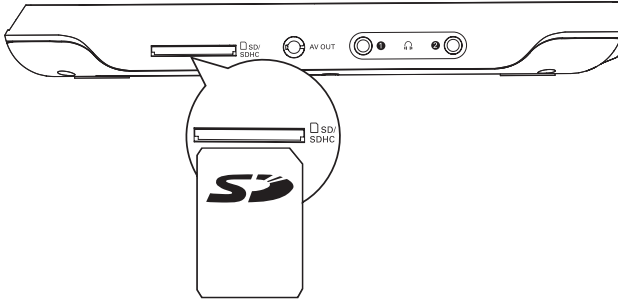

## 4 Использование проигрывателя

### Включение

Нажмите **POWER**.

↳ Загорится индикатор зарядки **POWER**.

### Выбор языка экранных меню

Для текста интерфейса можно выбрать другой язык.

- 1 Нажмите **SETTING**.  
↳ Отобразится меню настройки.
- 2 Выберите **[Language] > [On Screen Display]**.
- 3 Нажмите **▶▶** для выбора параметра.
- 4 Нажмите **▶||/OK** для подтверждения.
- 5 Нажмите **SETTING** для выхода.

### Воспроизведение дисков

- 1 Установите переключатель в положение **OPEN▶** на проигрывателе.
- 2 Установите диск этикеткой вверх.
- 3 Прижмите, чтобы закрыть лоток для диска.  
↳ Воспроизведение начнется автоматически. Если воспроизведение не начинается автоматически, нажмите кнопку **▶||/OK**.
  - При появлении меню выберите элемент и нажмите кнопку **▶||/OK** для запуска воспроизведения.
  - Для приостановки воспроизведения нажмите **▶||/OK**. Для возобновления воспроизведения нажмите кнопку еще раз.
  - Для остановки дважды нажмите **■**.
  - Для выбора предыдущего/следующего элемента нажмите кнопку **◀|** или **|▶**.
  - Для запуска поиска видео/аудио, нажмите **◀◀** или **▶▶** один или несколько раз.

---

## Параметры воспроизведения

---

### Выбор языка аудиовоспроизведения

Для DVD, содержащих не менее двух языков аудиовоспроизведения.

- Во время воспроизведения последовательно нажимайте кнопку **AUDIO** до появления необходимого языка.

---

### Выбор языка субтитров

Для DVD, содержащих не менее двух языков субтитров.

- Во время воспроизведения последовательно нажимайте кнопку **SUBTITLE** до появления необходимого языка.

---

### Повтор

- Во время воспроизведения нажимайте последовательно **REPEAT** для повтора раздела/дорожки/записи.



#### Совет

- Для VCD, если включен режим PBC, повтор элементов невозможен.

---

### Масштаб

Для дисков DVD, VCD и JPEG CD: можно увеличивать или уменьшать видео и другие изображения.

- 1 Последовательно нажимайте кнопку **ZOOM** для увеличения или уменьшения изображения.
- 2 Для перемещения по увеличенному изображению используйте кнопки ▲, ▼, ◀◀, ▶▶.

---

### Выбор аудиорежима

Во время воспроизведения дисков VCD можно выбрать аудиорежим.

- Последовательно нажимайте кнопку **AUDIO** для выбора аудиоканала: [L/R], [L/L] или [R/R].

---

### Поворот изображений

Только для JPEG CD. Во время отображения JPEG:

- Нажмите ◀◀/▶▶ для поворота по часовой стрелке или против.

## Воспроизведение с карт памяти SD

- 1 Вставьте карту памяти SD в гнездо для карты памяти SD.
- 2 Нажмите **SOURCE**.  
↳ Отобразится главное меню.

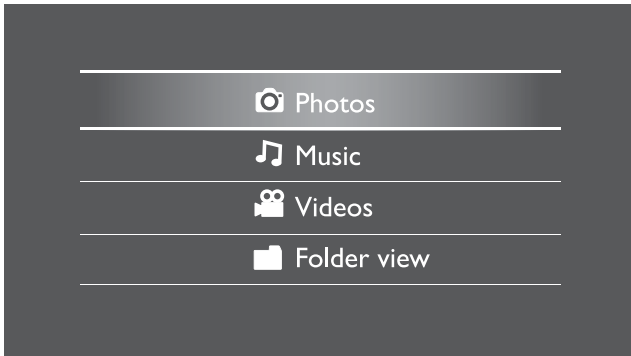

Для просмотра фотографий:

- 1 В главном меню выберите **[Photos]**.  
↳ На экране отобразятся миниатюры фотографий, хранящихся на карте памяти.
- 2 Нажмите **▶||/OK**.  
↳ Показ слайд-шоу начинается с выбранной фотографии.

Для прослушивания музыки или просмотра видеофайлов:

- 1 В главном меню выберите **[Music]/[Videos]**.
- 2 Выберите папку/файл, затем нажмите **▶||/OK**.  
↳ Отобразится файл.



### Совет

- Также, в главном меню можно выбрать **■** и отобразить файлы в режиме просмотра папок.

## 5 Настройка параметров

Для оптимальной работы используйте меню **SETTING**, позволяющее выполнить персонализированную настройку.

- 1 Нажмите **SETTING**.  
↳ Отобразится меню настройки.
- 2 Нажмите **▲▼** для выбора параметра и нажмите **▶||/OK** для подтверждения.



<b>[Language]</b>	
<b>[On Screen Display]</b>	Выбор языка интерфейса.
<b>[Menu]</b>	Выбор языка меню DVD.
<b>[Audio]</b>	Выбор языка аудиовоспроизведения.
<b>[Subtitle]</b>	Выбор языка субтитров DVD.
<b>[Screen]</b>	
<b>[Power Save]</b>	Установка уровня яркости подсветки экрана.
<b>[Display Type]</b>	Выбор формата изображения.
<b>[Brightness]</b>	Регулировка яркости экрана.
<b>[Contrast]</b>	Регулировка контрастности экрана.
<b>[Photo]</b>	
<b>[Slideshow Frequency]</b>	Выбор интервала воспроизведения файлов формата JPEG.
<b>[Slideshow Effect]</b>	Выбор эффектов слайд-шоу для воспроизведения файлов формата JPEG.
<b>[Display Format]</b>	Выбор формата экрана.
<b>[Photo Display]</b>	Выбор режима просмотра фотографий.
<b>[Custom]</b>	
<b>[Parental Control]</b>	Выбор уровня ограничения.
<b>[DivX VOD]</b>	Получение регистрационного кода DivX.
<b>[DivX Subtitle]</b>	Выбор языка субтитров DivX.
<b>[Angle Mark]</b>	Выбор отметки ракурса отображения.
<b>[Password]</b>	Изменение пароля (3308 по умолчанию).
<b>[Default]</b>	Восстановление исходных параметров.

- 3** Нажмите кнопку ◀◀ для возврата к предыдущему уровню меню.
- 4** Нажмите **SETTING** для выхода.

# 6 Информация о продукте



## Примечание

- Информация о продукте может меняться без предварительного уведомления.

Габариты	240 × 178,5 × 32 мм
Вес	1,0 кг
Питание	Вход: 100-240 В 50/60 Гц 0,5 А Выход: пост. ток 9 В 1,5 А
Энергопотребление	13,5 Вт
Диапазон рабочих температур	0-45°C
Длина волны лазера	DVD: 655 нм CD: 785 нм
<b>Видеовыход</b>	
Видеосистема	NTSC и PAL
Выходной уровень	1V <sub>p-p</sub> ± 20%
Сопротивление нагрузки	75 Ω
<b>Выход аудио</b>	
Частотный отклик	20 Гц - 20 кГц ± 1 дБ
Отношение сигнал/шум	≥ 80 дБ
Искажение звука + помехи	≤ -80 дБ (1 кГц)
Разделение каналов	≥ 80 дБ
Динамический диапазон	≥ 80 дБ
Выход аудио (аналоговое аудио)	Выходной уровень: 2V ± 10%
Сопротивление нагрузки	10 КΩ

# 7 Устранение неисправностей



## Предупреждение

- Риск поражения электрическим током. Запрещается снимать корпус проигрывателя.

Для сохранения действия условий гарантии запрещается самостоятельно ремонтировать систему.

При возникновении неполадок в процессе использования проигрывателя проверьте следующие пункты, прежде чем обращаться в сервисную службу. Если неполадку не удастся устранить, зарегистрируйте проигрыватель и получите поддержку на веб-сайте [www.philips.com/welcome](http://www.philips.com/welcome).

### Не подается питание

- Проверьте правильность соединения обеих вилок шнура питания.
- Проверьте наличие электропитания в сетевой розетке.
- Проверьте уровень заряда аккумулятора.

### Нет звука

- Проверьте правильность подключения кабеля AV.

### Изображение искажено

- Очистите диск. Мягкой чистой тканью без ворса протрите диск от центра к краям.
- Проверьте совместимость формата видеовыхода диска с ТВ.
- Выберите формат видеовыхода, соответствующий ТВ или программе.
- При производстве ЖК-дисплея использовались высокоточные технологии. Однако, на ЖК-дисплее могут появиться крошечные темные и/или яркие точки (red, blue, green). Это нормальный эффект, возникающий в процессе производства и не являющийся поломкой.

### Диск не воспроизводится

- Убедитесь, что диск загружен этикеткой вверх.
- Очистите диск. Мягкой чистой тканью без ворса протрите диск от центра к краям.
- Проверьте, не поврежден ли данный диск, попробовав воспроизвести другой диск.

**Нет реакции на команды пульта ДУ**

- Убедитесь в отсутствии препятствий между пультом ДУ и проигрывателем.
- С близкого расстояния направьте пульт ДУ непосредственно на проигрыватель.
- Замените батарейки пульта ДУ.
- Данная функция не поддерживается диском. Обратитесь к прилагаемым к диску инструкциям.

**Проигрыватель нагревается**

- При использовании проигрывателя в течение долгого времени его поверхность может нагреваться. Это нормально.

## Россия

### Ваша международная гарантия

*Уважаемый покупатель,*

Вы приобрели изделие Филипс, которое было разработано в соответствии с высочайшими стандартами качества. Если, несмотря на это, в изделии возникает неисправность, Филипс гарантирует бесплатный ремонт и замену запчастей независимо от страны, где производится ремонт, в течении гарантийного периода 12 месяцев от даты покупки. Эта международная гарантия дополняет существующие национальные гарантийные обязательства продавцов и Филипс по отношению к вам в стране приобретения товара и не нарушает ваших законных прав как потребителя.

Международная гарантия Филипс действует в отношении изделия, приобретенного для личных бытовых нужд, которое используется по своему назначению в соответствии с инструкцией по эксплуатации, с соблюдением правил и требований безопасности, при представлении оригинала товарного или кассового чека, в котором указаны дата покупки, название компании-продавца, модель изделия и его серийный номер.

Международная гарантия Филипс не действует, если:

- Документы заполнены неразборчиво или в них сделаны исправления,
- модель или серийный номер изделия записаны неразборчиво, отсутствуют или в них сделаны исправления,
- ремонт или конструктивные изменения изделия были выполнены неавторизованными сервисными организациями или лицами,
- дефекты изделия были вызваны внешними воздействиями, включая, но не ограничиваясь молнией, попаданием воды, огнем, неправильной эксплуатацией или использованием не по назначению.

Пожалуйста, обратите внимание на то, что изделие не считается неисправным, если требуются его конструктивные изменения под местные или национальные стандарты, которые применяются в странах, для которых изделие не было изначально разработано и/или произведено. Рекомендуем вам всегда проверять возможность использования изделия в конкретной стране.

Если изделие Филипс работает неправильно или является неисправным, пожалуйста, свяжитесь со своей компанией-продавцом или любым авторизованным сервис центром. Информацию о ближайшем сервис-центре на территории России Вы можете получить по телефонам, указанным ниже. Если вам требуется сервисное обслуживание в другой стране, вам следует обратиться в Информационный Центр Филипс в этой стране, телефон и номер факса Вы найдете в соответствующей части этого буклета.

Чтобы избежать ненужных неудобств, мы рекомендуем вам внимательно прочитать инструкцию по эксплуатации перед тем, как обращаться за помощью. По всем вопросам, на которые не дала ответа компания-продавец, Вы можете позвонить или написать:

Центр информационной поддержки Филипс  
Тел./факс: (495) 961-11-11  
Тел.: 8-800-200-0880  
(бесплатный междугородный звонок)

## ГАРАНТИЙНЫЙ ТАЛОН БЫТОВАЯ ЭЛЕКТРОНИКА

Модель:

Серийный номер:

Дата продажи:

**ПРОДАВЕЦ:**

Название фирмы:

Телефон фирмы:

Адрес и E-mail:



**Изделие получил в исправном состоянии.  
С условиями гарантии ознакомлен и согласен**

\_\_\_\_\_  
(подпись покупателя)

**Внимание! Гарантийный талон недействителен без печати продавца.**

## Уважаемый потребитель!

Компания Филипс выражает благодарность за Ваш выбор и гарантирует высокое качество и безупречное функционирование данного изделия при соблюдении правил его эксплуатации.

При покупке убедительно просим проверить правильность заполнения гарантийного талона. При этом серийный номер и наименование модели приобретенного Вами изделия должны быть идентичны записи в гарантийном талоне. Не допускаются внесение в талон каких-либо изменений, исправлений. В случае неправильного или неполного заполнения гарантийного талона немедленно обратитесь к продавцу.

При бережном и внимательном отношении изделие будет надежно служить Вам долгие годы. В ходе эксплуатации не допускайте механических повреждений, попадания внутрь посторонних предметов, жидкостей, насекомых, в течение всего срока службы следите за сохранностью идентификационной наклейки с обозначением наименования модели и серийного номера изделия.

Если в процессе эксплуатации изделия Вы сочтете, что параметры работы отличаются от изложенных в инструкции пользователя, рекомендуем обратиться за консультацией в наш Информационный центр.

## Условия гарантии

Объект	Изделие	Пульт дистанционного управления
Срок службы (исчисляется со дня передачи товара потребителю)	5 лет	1 год
Срок гарантии (исчисляется со дня передачи товара потребителю)	1 год	1 год

По окончании срока службы обратитесь в авторизованный сервисный центр для проведения профилактических работ и получения рекомендаций по дальнейшей эксплуатации изделия.

Во избежание возможных недоразумений, сохраняйте в течение срока службы документы, прилагаемые к товару при его продаже (данный гарантийный талон, товарный и кассовый чеки, накладные, инструкцию по эксплуатации (на любом носителе) и иные документы).

Гарантийное обслуживание не распространяется на изделия, недостатки которых возникли вследствие:

1. Нарушения Потребителем правил эксплуатации, хранения или транспортировки товара
2. Действий третьих лиц:
  - ремонт неуполномоченными лицами;
  - внесения несанкционированных изменений в конструкцию или схему технических изменений и изменений программного обеспечения
  - отклонение от Государственных Технических Стандартов (ГОСТов) и норм питающих, телекоммуникационных и кабельных сетей;
  - неправильной установки и подключения изделия;
3. Действия непреодолимой силы (стихия, пожар, молния и т.п.);

**Любую информацию о расположении сервисных центров и о сервисном обслуживании Вы можете получить**

**в Центре информационной поддержки:**

**Телефон: (495) 961-1111, 8 800 200-0880 (бесплатный звонок по России).**

**Интернет: [www.philips.ru](http://www.philips.ru)**

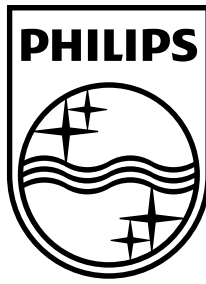

© 2009 Koninklijke Philips Electronics N.V.  
All rights reserved.

