

Reģistrējiet Jūsu preci un iegūstiet atbalstu
www.philips.com/welcome

PET 944

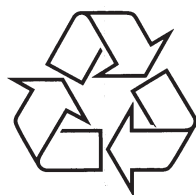

Tiecieties ar Philips Internetā
<http://www.philips.com>

Lietošanas instrukcija

| | |
|---|-----------|
| 1 Svarīgi..... | 3 |
| Svarīgi drošības norādījumi..... | 3 |
| Ievēribai..... | 5 |
| 2 Jūsu portatīvais DVD atskaņotājs | 7 |
| Ievads | 7 |
| Kas atrodas iepakojumā..... | 7 |
| Galvenās ierīces pārskats..... | 8 |
| Tālvadības pults pārskats..... | 10 |
| 3 Sākums | 12 |
| Baterijas lādēšana | 12 |
| Baterijas ievietošana tālvadības pultī..... | 13 |
| Papildus aprīkojuma pieslēgšana..... | 14 |
| 4 Jūsu atskaņotāja lietošana | 15 |
| Ieslēgšana..... | 15 |
| Displeja-uz-ekrāna valodas izvēle..... | 15 |
| Disku atskaņošana..... | 15 |
| Atskaņošanas iespējas..... | 16 |
| Atskaņošana no SD kartes | 17 |
| 5 Iestatījumu regulēšana | 18 |
| 6 Preces informācija..... | 19 |
| 7 Traucējumu novēršana | 20 |

Svarīgi drošības norādījumi

1. Izlasiet šos norādījumus.
2. Saglabājiet šos norādījumus.
3. Ievērojiet visus brīdinājumus.
4. Sekojiet visiem norādījumiem.
5. Nelietojiet šo ierīci ūdens tuvumā.
6. Tīriet tikai ar sausu lupatu.
7. Nenobloķējiet nevienu no ventilācijas atverēm. Uzstādiet saskaņā ar ražotāja norādījumiem.
8. Nenovietojiet jebkādu karstuma avotu tuvumā, kā radiatoru, sildītāji, plītis vai citas ierīces (tai skaitā pastiprinātāji), kas ražo karstumu.
9. Aizsargājiet strāvas vadu no pastiprinātas slodzes – staigāšanas uz tā, raušanas, sevišķi pie kontaktdakšas un vietā, kur tas iznāk no ierīces.
10. Lietojiet tikai ražotāja noteiktos papildus piederumus.
11. Lietojiet tikai uz ražotāja noteiktajiem vai ar ierīci pārdotajiem ratiņiem, statīvu, kronšteina vai galda. Ja tiek lietoti ratiņi, esiet piesardzīgi, kad ratiņi ar ierīci tiek pārvietoti, lai izvairītos no savainojuma no apgāšanās.
12. Atvienojiet šo ierīci no strāvas pērķona negaisa laikā, kā arī, ja ierīce netiks lietota ilgu laiku.
13. Atstājiet visas apkopes kvalificēta servisa personāla ziņā. Apkope ir nepieciešama, ja ierīce jebkādā veidā ir bojāta, piemēram, ja ir bojāts strāvas vads vai kontaktdakša, ierīcē ir iekļuvis šķidrums vai svešķermeņi, ierīce ir tikusi pakļauta lielum vai mitrumam, nestrādā pareizi vai ir nomesta zemē.
14. Ierīci nedrīkst pakļaut pilieniem vai šļakstiem.
15. Nenovietojiet uz ierīces nekādus bīstamības avotus (piem., priekšmetus, kas pilni ar ūdeni, aizdedzinātas sveces).
16. Šī prece var saturēt svinu un dzīvsudrabu. Šo materiālu izmešana var tikt ierobežota dabas aizsardzības apsvērumu dēļ. Informācijai par izmešanu vai pārstrādi, sazinieties ar vietējām varas iestādēm vai Elektronikas Industrijas Aliansi: www.eiae.org.



7. TRAUCĒJUMU NOVĒRŠANA

Brīdinājums

- Elektrošoka risks. Nekad nenoņemiet ierīces korpusu.

Lai saglabātu garantiju, nekad nemēģiniet labot ierīci paši.

Ja rodas problēmas ar šīs ierīces lietošanu, izlasiet sekojošos punktus, pirms servisa pieprasīšanas. Ja problēmu neizdodas atrisināt, ejiet uz www.philips.com/welcome.

Ierīce neieslēdzas

- Pārliedzieties, ka strāvas vads ir kārtīgi pieslēgts abos galos.
- Pārliedzieties, ka strāvas rozetē ir strāva.
- Pārbaudiet, vai iebūvētā baterija nav tukša.

Nav skaņas

- Pārliedzieties, ka AV vads ir kārtīgi pieslēgts.

Kropļots attēls

- Notīriet disku. Ar tīru, mīkstu, linus nesaturošu lupatu, slaukiet disku no centra uz ārpusi.
- Pārliedzieties, ka diska video izejas formāts ir saderīgs ar TV.
- Nomainiet video izejas formātu, lai tas atbilstu Jūsu TV.
- LCD ir ražots, izmantojot augstas precizitātes tehnoloģiju. Tomēr var būt novērojami sīki melni punkti un/vai spilgti punkti (sarkans, zils, zaļš), kas pastāvīgi redzami LCD. Tas ir normāls ražošanas procesa rezultāts un nenorāda uz nepareizu darbību.

Nevar atskaņot disku

- Pārliedzieties, ka diska etiķete ir uz augšu.
- Notīriet disku. Ar tīru, mīkstu, linus nesaturošu lupatu, slaukiet disku no centra uz ārpusi.
- Pārbaudiet, vai tas ir diska defekts, atskaņojot citu disku.

Nav reakcijas uz tālvadības pulti

- Pārliedzieties, ka starp tālvadības pulti un atskaņotāju nav šķēršļu.
- Mērķējiet tālvadības pulti tieši uz atskaņotāju no tuva attāluma.
- Nomainiet tālvadības pults baterijas.
- Attiecīgā funkcija nav pieejama diskā. Skatiet diska lietošanas instrukciju.

Atskaņotājs šķiet uzsilis

- Kad atskaņotājs tiek lietots ilgu laiku, tā virsma uzkarst. Tas ir normāli.

... SVARĪGI

Pārliedzieties, ka tiek ievēroti sekojoši padomi, lietojot austiņas

- Klausieties saprātīgā skaļumā saprātīgus laika periodus.
- Esiet uzmanīgi, lai neregulētu skaļumu, kad adaptējas Jūsu dzirde.
- Nepalieldziet skaļumu tik augstu, ka Jūs nedzirdat, kas notiek ap Jums.
- Jums jābūt piesardzīgiem vai uz laiku jābeidz lietot ierīci potenciāli bīstamās situācijās. Nelietojiet austiņas, darbinot motorizētu transporta līdzekli, braucot ar velosipēdu, skrituļdēli, utt.; tas var radīt satiksmes negadījuma iespēju un ir nelegāli daudzās valstīs.

Uzmanību

- Citu kā šeit norādīto vadību vai regulējumu lietošana vai procedūru veikšana var izraisīt starojuma ietekmi vai citu nedrošu darbību.

levēribai

Jebkādas šīs ierīces izmaiņas vai modifikācijas, kas nav īpaši atrunātas ar Philips Consumer Lifestyle, var liegt lietotāja tiesības darbināt aprīkojumu.

Šī prece atbilst Eiropas Kopienas radio traucējumu prasībām.

Šī prece atbilst sekojošu direktīvu un vadlīniju prasībām: 2004/108/EC + 2006/95/EC.

Informācija par dabas aizsardzību

Viss liekais iepakojuma materiāls ir noņemts. Mēs esam centušies padarīt iepakojumu viegli sadalāmu trīs materiālos: kartons (kaste), polistirola plāksne (trīcienu slāpētājs) un polietilēns (maisīni, aizsargājošā burbuļu loksne).

Jūsu sistēma sastāv no materiāliem, ko var pārstrādāt un lietot atkārtoti, ja izjaukšanu veicis specializējies uzņēmums. Apziniet vietējos noteikumus par iepakojuma materiālu, tukšo bateriju un vecā aprīkojuma izmešanu.



Pārstrāde

Jūsu prece ir veidota un ražota ar augstas kvalitātes materiāliem un komponentēm, ko var pārstrādāt un lietot atkārtoti.

Ja Jūs redzat šo pārsvītrotās riteņotās miskastes simbolu, tas nozīmē, ka prece atbilst Eiropas Direktīvai 2002/96/EC:

Neizmetiet Jūsu veco preci kopā ar sadzīves atkritumiem. Apziniet vietējo atsevišķās savākšanas sistēmu elektriskām un elektroniskām precēm. Pareiza Jūsu vecās preces izmešana palīdzēs novērst potenciālas negatīvas sekas apkārtējai videi un cilvēku veselībai.

Jūsu prece satur baterijas, kas atbilst Eiropas Direktīvai 2006/66/EC, ko nedrīkst izmest kopā ar sadzīves atkritumiem.

Ja Jūs redzat šo pārsvītrotās riteņotās miskastes simbolu ar ķīmisko simbolu 'Pb', tas nozīmē, ka baterijas atbilst svinam paredzētās direktīvas prasību kopumam:

Vienmēr vediet Jūsu preci pie profesionāļa, lai izņemtu iebūvēto bateriju.

Ar autortiesībām aizsargāta materiāla, tai skaitā datorprogrammu, failu, pārraižu un skaņas ierakstu, neatļautu kopiju veidošana var būt autortiesību pārkāpums un paredzēt kriminālu atbildību. Šo aprikojumu nedrīkst izmantot šādiem mērķiem.



Pb



**Esiet atbildīgs
Cieniet autortiesības**

Materiāla ierakstīšanai un atskaņošanai var būt nepieciešama piekrišana. Papildus informācijai skatīt Autortiesību aktu 1956 un Izpildītāja aizsardzības akti 1958 līdz 1972.

“DivX, DivX” sertificēti un asociēti logo ir DivXNetworks, Inc preču zīmes un tiek izmantoti saskaņā ar licenci.



Šī ierīce iekļauj sekojošu etiķeti:

**AUGSTĀKĀS KLASĒS
LĀZERA PRECE**

Piezīme

- Preces informācija var mainīties bez iepriekšēja brīdinājuma.

| | |
|--------------------------------|---|
| Izmēri | 240 x 178.5 x 32 mm |
| Svars | 1.0 kg |
| Strāvas padeve | Ieeja: 100-240V 50/60Hz 0.5A Izeja: DC 9V 1.5A |
| Strāvas patēriņš | 13.5 W |
| Darbības temperatūru diapazons | 0 – 45° C |
| Lāzera viļņa garums | DVD: 655 nm CD: 785 nm |

Video izeja

| | |
|-------------------|--------------|
| Video sistēma | NTSC un PAL |
| Izejas līmenis | 1Vp – p ±20% |
| Jaudas pretestība | 75 omi |

Audio izeja

| | |
|-------------------------------|-------------------------|
| Frekvenču veiktspēja | 20Hz – 20KHz ±1dB |
| Signāla/trokšņa attiecība | ≥ 80 dB |
| Audio kropļojumi + trokšņi | ≤ -80 (1KHz) |
| Kanālu nošķirtība | ≥ 80 dB |
| Dinamiskais diapazons | ≥ 80 dB |
| Audio izeja (analogais audio) | Izejas līmenis: 2V ±10% |
| Jaudas pretestība | 10 Kiloomi |

5. IESTATĪJUMU REGULĒŠANA

Lai maksimizētu Jūsu atskaņošanas pieredzi, lietojiet taustiņu **SETTING**, lai precīzi uzregulētu iestatījumus.

1. Spiediet taustiņu **SETTING** (iestatīšana).
↳ Tiek parādīta iestatīšanas izvēlne.
2. Spiediet taustiņus **▲▼**, lai izvēlētos iespēju, tad spiediet taustiņu **▶II/OK**, lai apstiprinātu.

[Valoda]

[Dizplejs-uz-ekrāna] Izvēlieties displeja-uz-ekrāna valodu.

[Izvēlne] Izvēlieties DVD izvēlnes valodu.

[Audio] Izvēlieties audio valodu.

[Subtitri] Izvēlieties DVD subtitru valodu.

[Ekrāns]

[Strāvas taupība] Regulē ekrāna apgaismojuma spilgtuma līmeni.

[Displeja tips] Izvēlieties displeja proporciju.

[Spilgtums] Regulē ekrāna spilgtumu.

[Kontrasts] Regulē ekrāna kontrastu.

[Foto]

[Slīdrādes frekvence] Izvēlieties JPEG atskaņošanas intervālu.

[Slīdrādes efekts] Izvēlieties slīdrādes efektu JPEG atskaņošanai.

[Parādīšanas formāts] Izvēlieties parādīšanas formātu.

[Foto parādīšana] Izvēlieties foto parādīšanas režīmu.

[Izvēles]

[Vecāku kontrole] Izvēlieties vecāku atslēgas līmeni.

[DivX VOD] Iegūstiet DivX reģistrācijas kodu.

[DivX Subtitri] Izvēlieties DivX subtitru valodu.

[Leņķa atzīme] Izvēlieties leņķa atzīmes parādīšanas iespējas.

[Parole] Paroles nomainai (3308 pēc noklusējuma).

[Noklusējumi] Lai atjaunotu noklusētos iestatījumus.

3. Spiediet taustiņu **◀◀**, lai atgrieztos iepriekšējā izvēlnes līmenī.
4. Spiediet taustiņu **SETTING** (iestatīšana), lai aizvērtu izvēlni.

2. JŪSU PORTATĪVAIS DVD ATSKAŅOTĀJS

Apsveicam ar Jūsu pirkumu un laipni lūgti Philips! Lai pilnībā izmantotu atbalstu, ko piedāvā Philips, reģistrējiet Jūsu precī www.Philips.com/welcome.

Ievads

Jūsu portatīvais DVD atskaņotājs atskaņo digitālos video diskus, kas atbilst vispārējam DVD Video standartam. Ar to Jūs varēsiet izbaudīt pilna garuma filmas ar patiesāku kino attēla kvalitāti un stereo vai daudzkanālu skaņu (atkarībā no diska un Jūsu atskaņotāja iestatījumiem).

DVD-Video unikālās funkcijas, kā skaņas celiņa izvēle un subtitru valodas, un dažādi kameras leņķi (arī atkarīgi no diska), tas viss ir iekļauts. Vēl vairāk, vecāku atslēga ļauj Jums izlemt, kurus diskus Jūsu bērni varēs redzēt.

Ar šo DVD atskaņotāju Jūs varat atskaņot sekojošus diskus (tajā skaitā CD-R, CD-RW, DVDR un DVDRW):



DVD-Video



Video CD



Audio CD



MP3-CD



DivX

Diski ar JPEG failiem

Kas atrodas iepakojumā

Pārbaudiet un identificējiet Jūsu ierīces iepakojuma saturu:

- Portatīvs DVD atskaņotājs
- Tālvadības pults
- Maiņstrāvas adapteris, DSA-15P-12 EU 090135 (DVE)
- Automašīnas adapteris
- AV vads
- Statīvs
- Lietošanas pamācība
- Ātrā sākuma ceļvedis

Galvenās ierīces pārskats

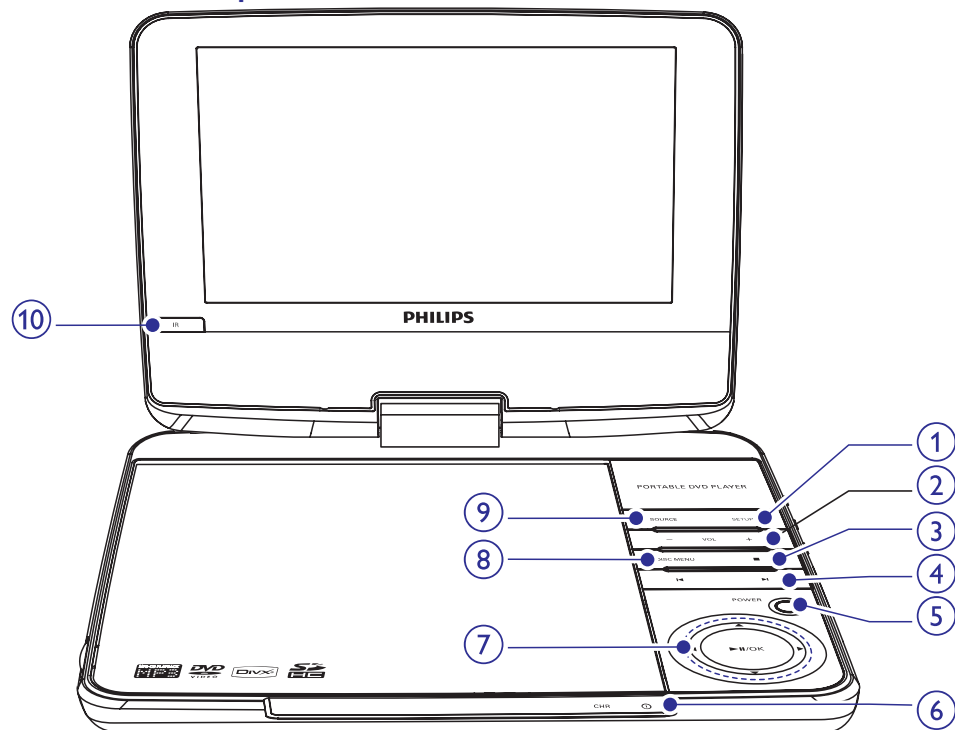

1. SETUP (iestatīšana)

- Atver vai aizver iestatīšanas izvēlni.

2. VOL +/-

- Palielina vai samazina skaļumu.

3. ■

- Beidz diska atskaņošanu.

4. ◀▶

- Pārlec uz iepriekšējo vai nākamo virsrakstu, nodaļu vai celiņu.

5. POWER (barošana)

- Ieslēdz/izslēdz DVD atskaņotāju.

6. CHR/①

- Lādēšanas indikators/barošanas indikators.

7. ▲, ▼, ◀, ▶

- Pārvietojas pa izvēlnēm.

Atskaņošana no SD kartes

1. Ievietojiet SD karti SD karšu atverē.
2. Spiediet taustiņu **SOURCE** (avots).
↳ Parādās sākuma izvēlne.

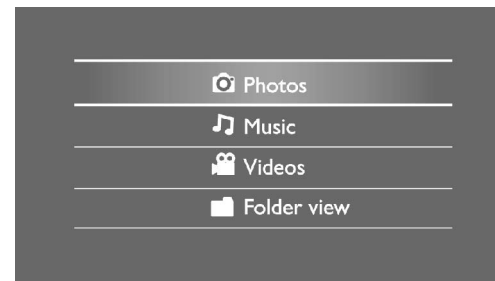

Lai apskatītu fotogrāfijas

1. Sākuma izvēlnē izvēlieties **[Photos]** (Fotogrāfijas).
↳ Tiek parādīts kartē esošo fotogrāfiju sīktēlu skats.
2. Spiediet taustiņu **▶II/OK**.
↳ Sākas saglabāto fotogrāfiju slīdrāde, sākot ar izvēlēto fotogrāfiju.

Lai klausītos mūziku vai skatītos video

1. Sākuma izvēlnē izvēlieties **[Music]/[Videos]** (Mūzika/Video).
2. Izvēlieties direktoriju/failu un spiediet taustiņu **▶II/OK**.
↳ Fails tiek atskaņots.

* Padoms

- Ir iespējams izvēlēties **■** galvenajā izvēlnē un atrast failus direktoriju skatā.

Atskaņošanas iespējas

Audio valodas izvēle

Attiecas uz DVD, kas satur divas vai vairāk audio valodas.

- Atskaņošanas laikā atkārtoti spiediet taustiņu **AUDIO**, līdz valoda ir izvēlēta.

Subtitru valodas izvēle

Attiecas uz DVD, kas satur divas vai vairāk subtitru valodas.

- Atskaņošanas laikā atkārtoti spiediet taustiņu **SUBTITLE** (subtitri), līdz valoda ir izvēlēta.

Atkārtošana

- Atskaņošanas laikā atkārtoti spiediet taustiņu **REPEAT** (atkārtot), lai atkārtotu nodaļu/celiņu/virsrakstu.

Padoms

- Uz VCD, ja ieslēgta PBC, atkārtošana funkcija nestrādā.

Tālummaiņa

Atskaņojot DVD, VCD un JPEG CD, ir iespējama video attēlu vai bilžu palielināšana un samazināšana.

1. Atkārtoti spiediet taustiņu **ZOOM** (tālummaiņa), lai palielinātu un samazinātu.
2. Kad video attēls vai bilde ir palielināta, spiediet taustiņus **▲**, **▼**, **◀**, **▶**, lai pārvietotu palielināto attēlu.

Audio režīma izvēle

Atskaņojot VCD, var izvēlēties audio režīmu.

- Atkārtoti spiediet taustiņu **AUDIO**, lai izvēlētos audio kanālu: **[L/R]**, **[L/L]** vai **[R/R]**.

Attēlu pagriešana

Tikai JPEG CD. Kad atvērta JPEG attēls:

- Spiediet taustiņus **◀◀** / **▶▶**, lai pagrieztu attēlu pretēji pulksteņa rādītāju virzienam/pulksteņa rādītāju virzienā.



- Meklē atpakaļ/uz priekšu ar dažādiem ātrumiem.



- Apstiprina ievadi vai izvēli.
- Sāk, iepauzē vai turpina diska atskaņošanu.

8. DISC MENU (diska izvēlne)

- DVD, atver vai aizver diska nodalījumu.
- VCD, ieslēdz vai izslēdz PBC (atskaņošanas vadības) režīmu.
- VCD versijai 2.0 vai SVCD ar ieslēgtu PBC, atgriežas izvēlnē.

9. SOURCE (avots)

- Izvēlas starp DVD un SD ieeju.

10. IR

- Tālvadības pults sensors.

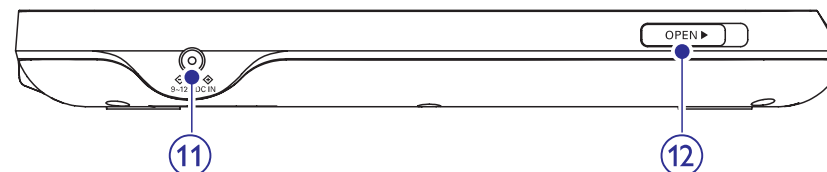

11. DC IN (līdzstrāvas ieeja)

- Strāvas padeves kontakts.

12. OPEN ► (atvērt)

- Atver diska nodalījumu.

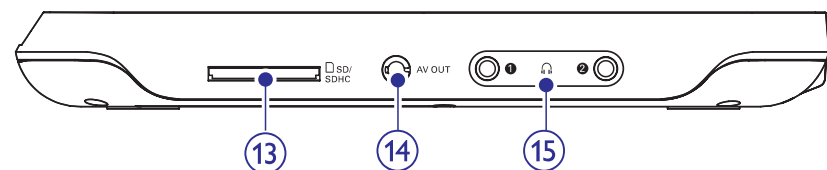

13. SD/SDHC

- SD kartes ligzda.

14. AV OUT (AV izeja)

- Izvēlas video izejas formātu uz TV sistēmu.

15.

- Austiņu kontaktligzda.

Tālvadības pults pārskats

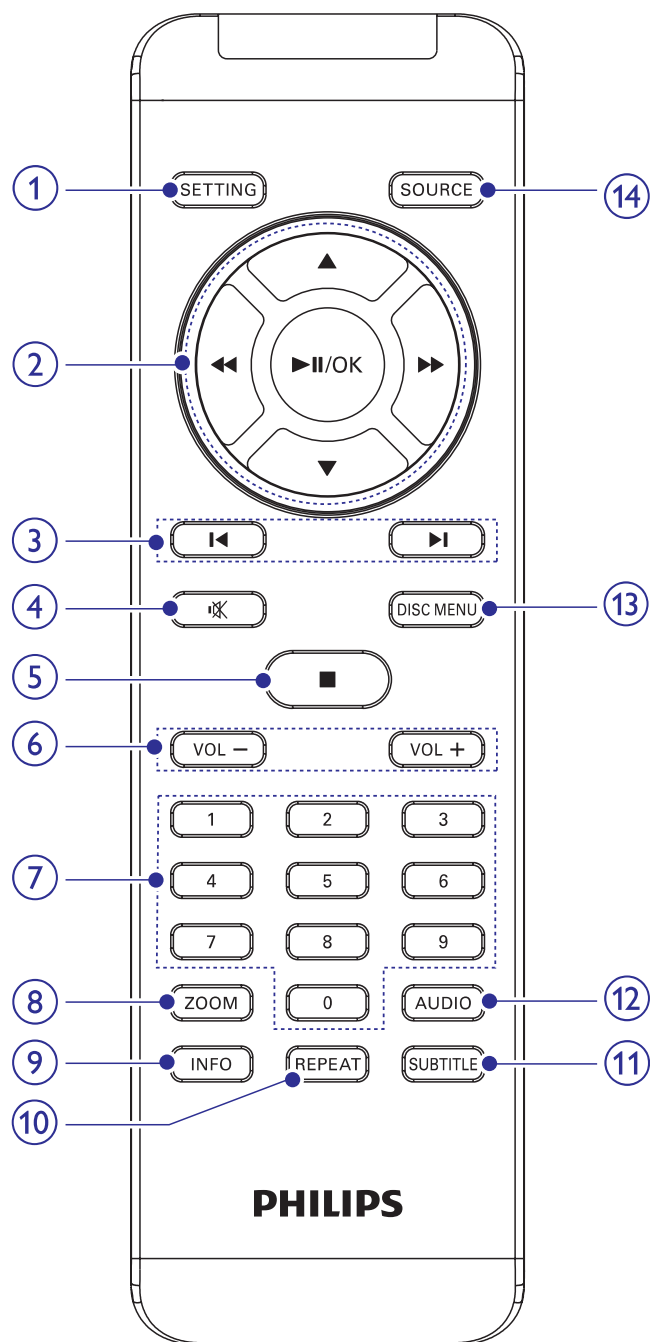

Ieslēgšana

Spiediet taustiņu **POWER** (barošana).

↳ Iedegas indikators **POWER** (barošana).

Displeja-uz-ekrāna valodas izvēle

Jūs varat izvēlēties dažādas valodas displeja-uz-ekrāna tekstam.

1. Spiediet taustiņu **SETTING** (iestatīšana).
↳ Parādās iestatīšanas izvēlni.
2. Izvēlieties **[Language] > [On Screen Display]** (Valoda > Displejs-uz-ekrāna).
3. Spiediet taustiņu ►►, lai izvēlētos iespēju.
4. Spiediet taustiņu ►II/OK, lai apstiprinātu.
5. Spiediet taustiņu **SETTING** (iestatīšana), lai aizvērtu izvēlni.

Disku atskaņošana

1. Pabīdīet slēdzi **OPEN ►** (atvērt) uz atskaņotāja.
2. Ievietojiet disku ar apdrukāto pusi uz augšu
3. Aizveriet diska nodalījumu.
↳ Atskaņošana sākas automātiski. Ja tā nenotiek, spiediet taustiņu ►II/OK.
 - Ja parādās izvēlne, izvēlieties izvēlnes punktu un spiediet taustiņu ►II/OK, lai sāktu atskaņošana.
 - Lai iepauzētu atskaņošana, spiediet taustiņu ►II/OK. Vēlreiz spiediet taustiņu, lai turpinātu atskaņošana.
 - Lai beigtu atskaņošana, divreiz spiediet taustiņu ■.
 - Lai izvēlētos iepriekšējo/nākamo punktu, spiediet taustiņus ◀◀ vai ►►.
 - Lai sāktu meklēšanu video/audio robežās, vienu vai vairākas reizes spiediet taustiņus ◀◀ vai ►►.

Papildu aprīkojuma pieslēgšana

TV pieslēgšana

Jūs varat pieslēgt atskaņotāju pie TV, lai izbaudītu DVD.

- Veicot savienojumus, ievērojiet AV vadu krāsu atbilstību kontaktiem (AV vads TV pieslēgšanai nav iekļauts komplektā): dzeltenais vads ir dzeltenajai video līgdai, sarkanais/baltais vadi ir sarkanajai/baltajai audio līgdām.

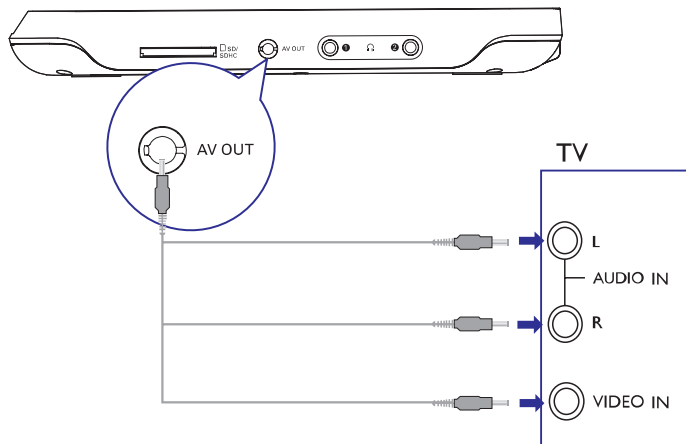

SD kartes pieslēgšana

Pieslēdziet SD karti līgdai **SD CARD** (SD karte).

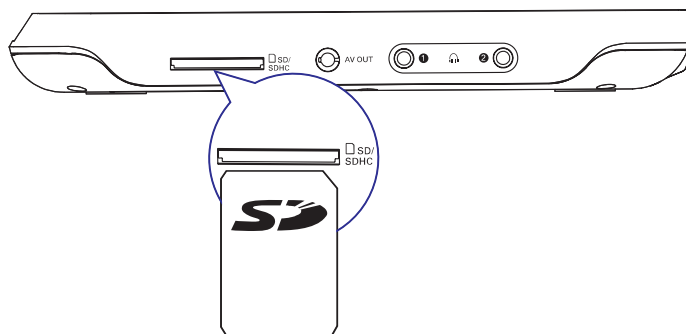

1. SETTING (iestatīšana)

- Atver vai aizver iestatīšanas izvēlni.

2. ▲, ▼, ◀, ▶

- Pārvietojas pa izvēlnēm.



- Meklē atpakaļ/uz priekšu ar dažādiem ātrumiem.



- Apstiprina ievadi vai izvēli.

- Sāk, iepauzē vai turpina diska atskaņošanu.

3. ◀, ▶

- Pārlec uz iepriekšējo vai nākamo virsrakstu, nodaļu vai celiņu.

4. ✖

- Izslēdz vai atjauno audio izeju.

5. ■

- Beidz diska atskaņošanu.

6. VOL+

- Palielina vai samazina skaļumu.

7. 0-9

- Ciparu tastatūra.

8. ZOOM (tālummaiņa)

- Palielina vai samazina.

9. INFO

- Parāda atskaņošanas informāciju.

10. REPEAT (atkārtot)

- Atkārtot nodaļu/celiņu/virsrakstu.

11. SUBTITLE (subtitri)

- Izvēlas DVD subtitru valodu.

12. AUDIO

- DVD, izvēlas audio valodu.

- VCD, izvēlas audio režīmu.

13. DISC MENU (diska izvēlne)

- DVD, atver vai aizver diska nodalījumu.

- VCD, ieslēdz vai izslēdz PBC (atskaņošanas vadības) režīmu.

- VCD versijai 2.0 vai SVCD ar ieslēgtu PBC, atgriežas izvēlnē.

14. SOURCE (avots)

- Pārslēdzas starp DVD un SD.

3. SĀKUMS

⚠ Uzmanību

- Lietojiet vadības tikai kā noteikts šajā lietošanas pamācībā.

Vienmēr secīgi izpildiet šajā nodaļā esošās instrukcijas.

Ja Jūs sazināties ar Philips, Jums tiks jautāti šīs ierīces modeļa un sērijas numuri. Modeļa numuru un sērijas numuru var atrast ierīces mugurpusē. Pierakstiet šos numurus šeit:

Modeļa Nr. _____

Sērijas Nr. _____

Baterijas lādēšana

⚠ Uzmanību

- Preces bojājuma risks! Pārliecinieties, ka strāvas padeves voltāža atbilst voltāžai, kas drukāta ierīces apakšā.
- Baterijas lādēšanai lietojiet tikai komplektā iekļauto lādētāju.

☰ Piezīme

- Tipa plāksnīte atrodas atskaņotāja apakšā.

1. Pieslēdziet komplektā iekļauto strāvas adapteri strāvas rozetei.

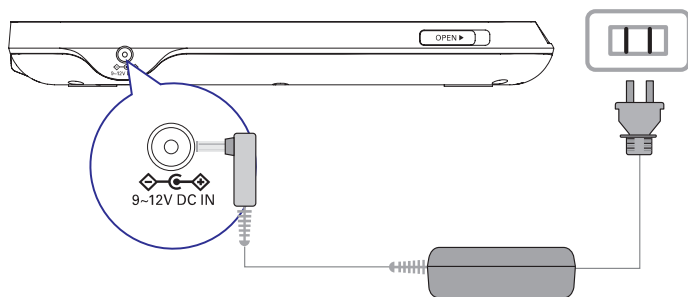

↳ Lādēšanas indikators ieslēdzas. Lai bateriju pilnībā uzlādētu ir nepieciešamas 8 stundas, ja atskaņotājs netiek lietots. Ja atskaņotājs tiek lietots, būs nepieciešamas vairāk kā 16 stundas, lai to pilnībā uzlādētu.

↳ Kad baterija ir pilnībā uzlādēta, lādēšanas indikators izslēdzas.

... SĀKUMS

Baterijas ievietošana tālvadības pultī

⚠ Uzmanību

- Eksplozijas risks! Nepakļaujiet baterijas karstumam, saules gaismai vai ugunij. Nekad neizmetiet baterijas ugunī.
- Samazināta baterijas darbības laika risks! Nekad nelietojiet vienlaicīgi dažādu marku vai tipu baterijas.
- Preces bojājuma risks! Ja tālvadības pults netiks lietota ilgu laiku, izņemiet baterijas.
- Perhlorāts materiāls var attiekties īpaša lietošana. Skatīt www.dtsc.gov/hazardouswaste/perchlorate.

Lietojot pirmo reizi:

1. Izņemiet aizsargājošo plāksnīti, lai aktivizētu tālvadības pults bateriju.

Lai nomainītu tālvadības pults bateriju:

1. Atveriet baterijas nodalījumu.
2. Ievietojiet vienu CD2025 bateriju, ievērojot polaritāti (+/-) kā norādīts.
3. Aizveriet baterijas nodalījumu.

