

Register your product and get support at
www.philips.com/welcome

PET941D



EN User manual 7

FR Mode d'emploi 73

DA Brugervejledning 23

IT Manuale utente 89

DE Benutzerhandbuch 39

NL Gebruiksaanwijzing 105

ES Manual del usuario 57

SV Användarhandbok 121

PHILIPS

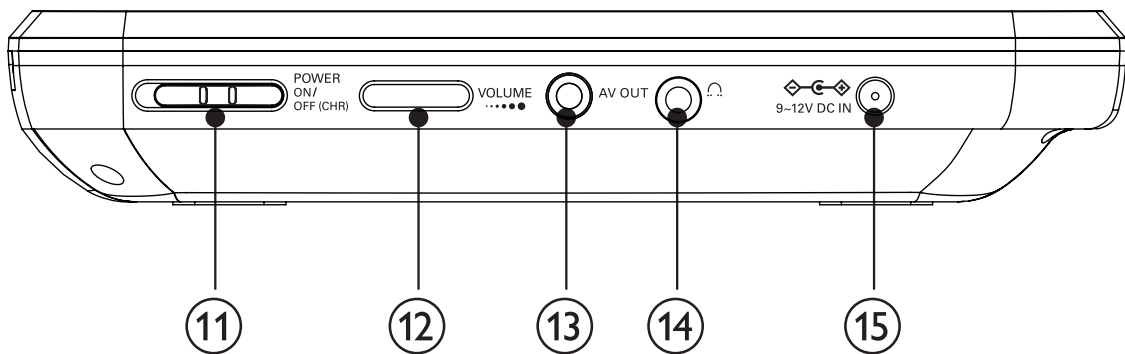
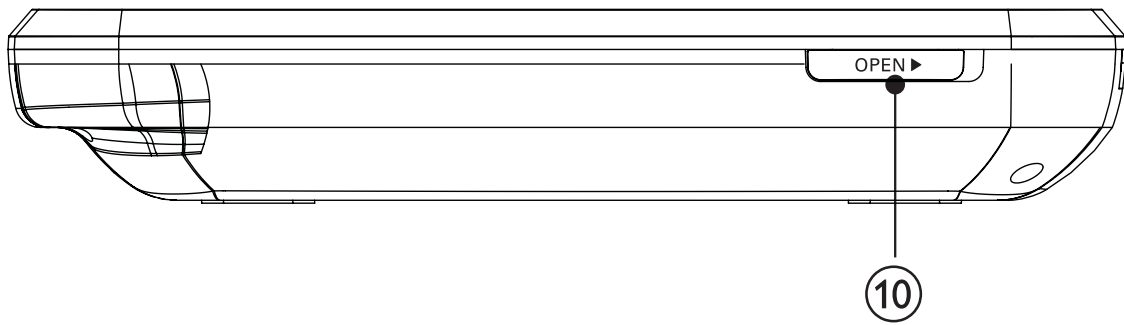
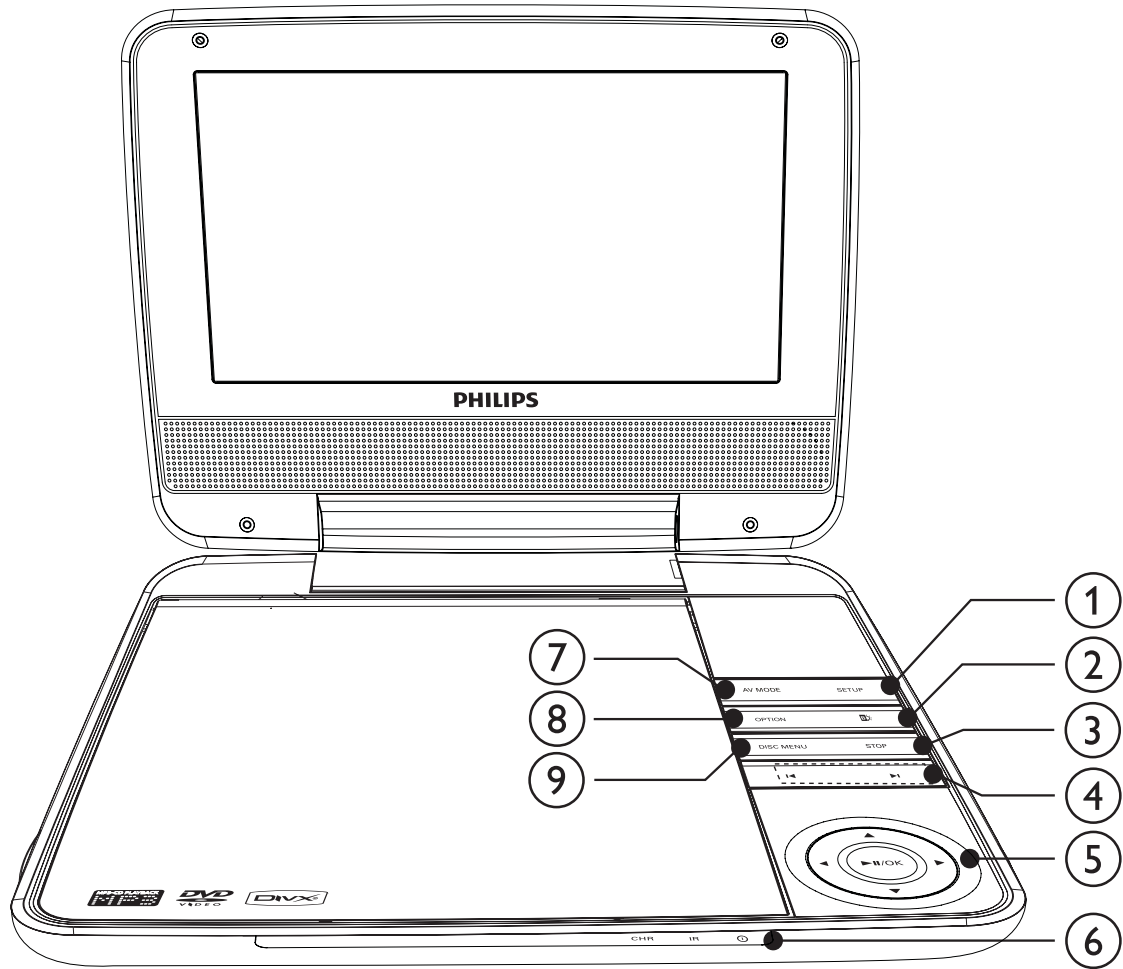

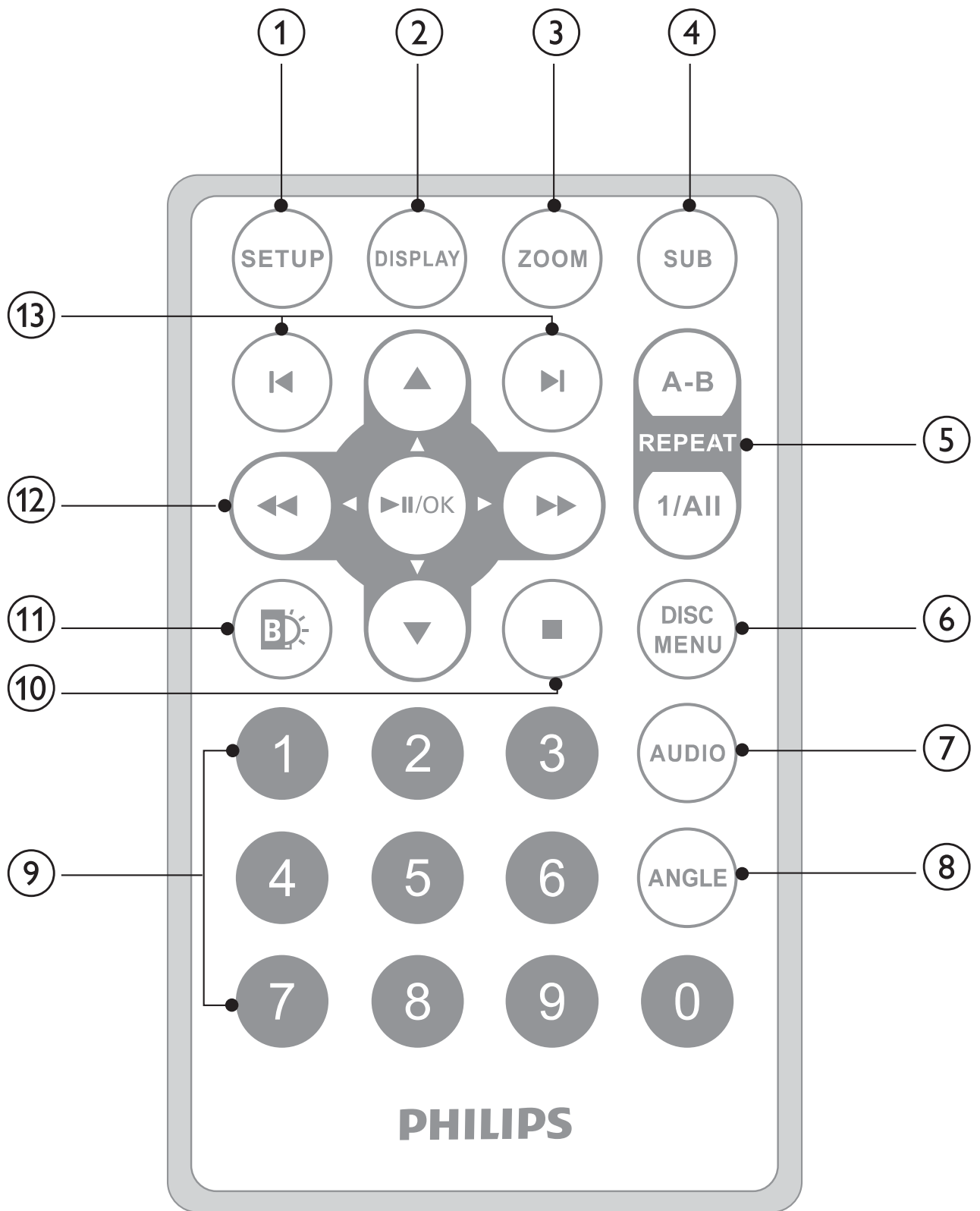

Inhaltsangabe

1	Wichtig	40
	Wichtige Sicherheitshinweise	40
	Hinweis	42
<hr/>		
2	Ihr tragbarer DVD-Player	44
	Einführung	44
	Lieferumfang	45
	Geräteübersicht (siehe Seite 4)	45
	Übersicht über die Fernbedienung (siehe Seite 5)	46
<hr/>		
3	Erste Schritte	47
	Den Akku laden	48
	Einlegen der Batterie in die Fernbedienung	48
	Zusätzliche Geräte anschließen	49
<hr/>		
4	Verwenden Ihres Players	50
	Einschalten	50
	Eine OSD-Sprache auswählen	50
	Wiedergeben von Discs	50
	Wiedergabeoptionen	51
	Anpassen der Helligkeit der Bildschirm-Hintergrundbeleuchtung	51
<hr/>		
5	Anpassen der Einstellungen	52
<hr/>		
6	Produktinformationen	53
<hr/>		
7	Fehlerbehebung	54

1 Wichtig

Wichtige Sicherheitshinweise

- ① Lesen Sie diese Hinweise.
- ② Bewahren Sie diese Hinweise auf.
- ③ Beachten Sie alle Warnungen.
- ④ Befolgen Sie alle Anweisungen.
- ⑤ Verwenden Sie dieses Gerät nicht in der Nähe von Wasser.
- ⑥ Säubern Sie das Gerät nur mit einem trockenen Tuch.
- ⑦ Blockieren Sie keine Belüftungsöffnungen. Führen Sie die Installation gemäß den Angaben des Herstellers durch.
- ⑧ Stellen Sie das Gerät nicht in der Nähe von Wärmequellen wie Heizkörpern, Wärmehählern, Öfen oder anderen Geräten (einschließlich Verstärkern) auf, die Wärme erzeugen.
- ⑨ Schützen Sie das Netzkabel, damit niemand auf das Kabel tritt oder es geknickt wird. Insbesondere darf dies nicht an den Steckern, an den Steckdosen oder an der Stelle geschehen, an der die Kabel das Gerät verlassen.
- ⑩ Verwenden Sie ausschließlich vom Hersteller angegebenes Zubehör.
- ⑪ Verwenden Sie das Gerät nur mit dem vom Hersteller angegebenen bzw. mit dem Gerät verkauften Wagen, Ständer, Stativ, Halter oder Tisch. Achten Sie bei Verwendung eines Wagens darauf, dass bei einem Verschieben das Gerät nicht herunterfällt und zu Verletzungen führt. 
- ⑫ Trennen Sie bei einem Gewitter oder bei Nichtverwendung über einen längeren Zeitraum das Gerät von der Stromversorgung.
- ⑬ Überlassen Sie Wartungsarbeiten stets einem qualifizierten Techniker. Eine Wartung ist immer dann erforderlich, wenn das Gerät beschädigt wurde. Dazu zählen Beschädigungen des Kabels oder Netzsteckers, ein Eindringen von Flüssigkeiten oder Gegenständen in das Gerät oder Fälle, in denen das Gerät Regen oder Feuchtigkeit ausgesetzt wurde, es nicht ordnungsgemäß funktioniert oder fallen gelassen wurde.
- ⑭ Das Gerät darf nicht mit Flüssigkeiten benetzt oder bespritzt werden.

- ⑮ Auf das Gerät dürfen keine möglichen Gefahrenquellen gestellt werden (z. B. mit einer Flüssigkeit gefüllte Behältnisse, brennende Kerzen).
- ⑯ Dieses Produkt kann Blei und Quecksilber enthalten. Möglicherweise unterliegt die Entsorgung dieser Materialien speziellen Umweltvorschriften. Wenden Sie sich für Informationen zur Entsorgung bzw. zum Recyceln an Ihre örtlichen Behörden oder an die Electronic Industries Alliance: www.eiae.org.



Warnung

- Öffnen Sie auf keinen Fall das Gehäuse des Geräts.
- Fetten Sie niemals Teile dieses Geräts ein.
- Stellen Sie dieses Gerät niemals auf andere elektrische Geräte.
- Setzen Sie dieses Gerät nicht direktem Sonnenlicht, offenem Feuer oder Wärme aus.
- Schauen Sie nie in den Laserstrahl im Inneren des Geräts.
- Stellen Sie sicher, dass das Netzkabel oder der Stecker immer leicht zugänglich sind, sodass Sie das Gerät schnell von der Stromversorgung trennen können.

Gehörschutz

Wählen Sie eine moderate Lautstärke.

- Das Verwenden von Kopfhörern bei zu hoher Lautstärke kann Ihrem Gehör schaden. Dieses Produkt kann Töne in einem Dezibelbereich wiedergeben, der bei einem gesunden Menschen bereits nach weniger als einer Minute zu Gehörschäden führen kann. Der höhere Dezibelbereich ist für Personen gedacht, die bereits unter einer Beeinträchtigung ihres Hörvermögens leiden.
- Die Lautstärke kann täuschen. Die als angenehm empfundene Lautstärke erhöht sich mit der Zeit. Deswegen kann es vorkommen, dass nach längerem Zuhören als "normal" empfunden wird, was in Wirklichkeit sehr laut und für Ihr Gehör schädlich ist. Um diesen Effekt zu vermeiden, sollten Sie Ihre Lautstärke aus einem sicheren Bereich auswählen, bevor sich ihr Gehör daran gewöhnt, und Sie sollten diese Einstellung nicht verändern.

So finden Sie Ihren sicheren Lautstärkepegel:

- Stellen Sie den Lautstärkeregel auf eine geringe Lautstärke.
- Erhöhen Sie langsam die Lautstärke, bis der Ton klar und deutlich zu hören ist.

Hören Sie nur eine angemessene Zeit:

- Bei sehr intensiver Nutzung kann auch eine "sichere" Lautstärke zu Gehörschäden führen.

- Verwenden Sie deshalb Ihre Geräte in vernünftiger Weise, und pausieren Sie in angemessenen Zeitabständen.

Beachten Sie bei der Verwendung von Kopfhörern folgende Richtlinien:

- Hören Sie nur bei angemessener Lautstärke und nur eine angemessene Zeit lang.
- Achten Sie darauf, auch nach Gewöhnung an einen Lautstärkepegel, diesen nicht zu erhöhen.
- Stellen Sie die Lautstärke nur so hoch ein, dass Sie Umgebungsgeräusche noch wahrnehmen können.
- Bei potentiell gefährlichen Situationen sollten Sie sehr vorsichtig sein oder die Verwendung kurzzeitig unterbrechen. Verwenden Sie die Kopfhörer nicht, während Sie ein motorisiertes Fahrzeug führen, Fahrrad oder Skateboard usw. fahren. Dies könnte für den Straßenverkehr gefährlich sein und ist in vielen Ländern verboten.

Hinweis

Änderungen oder Modifizierungen des Geräts, die nicht ausdrücklich von Philips Consumer Lifestyle genehmigt wurden, können zum Erlöschen der Betriebserlaubnis führen.

Dieses Produkt entspricht den Richtlinien der Europäischen Union zu Funkstörungen.



Dieses Produkt entspricht den folgenden Richtlinien: 2004/108/EC und 2006/95/EC.

Hinweise zum Umweltschutz

Auf überflüssiges Verpackungsmaterial wurde verzichtet. Wir haben die Verpackung so gestaltet, dass sie aus nur drei Materialien besteht: Karton, Styropor (Dämmmaterial) und Polyethylen (Beutel, Schutzfolie).

Ihr System besteht aus Materialien, die wiederverwendet werden können, wenn Sie von einem Spezialunternehmen entsorgt werden. Beachten Sie die örtlichen Vorschriften zur Entsorgung von Verpackungsmaterial, verbrauchten Batterien und Altgeräten.

Recycling

Ihr Gerät wurde unter Verwendung hochwertiger Materialien und Komponenten entwickelt und hergestellt, die recycelt und wiederverwendet werden können.



Befindet sich das Symbol einer durchgestrichenen Abfalltonne auf Rädern auf dem Gerät, bedeutet dies, dass für dieses Gerät die Europäische Richtlinie 2002/96/EG gilt.



Entsorgen Sie dieses Produkt nie mit dem restlichen Hausmüll.

Bitte informieren Sie sich über die örtlichen Bestimmungen zur getrennten Entsorgung von elektrischen und elektronischen Produkten. Durch die korrekte Entsorgung Ihrer Altgeräte werden Umwelt und Menschen vor möglichen negativen Folgen geschützt.

Ihr Produkt enthält Batterien, die der Europäischen Richtlinie 2006/66/EG unterliegen. Diese dürfen nicht mit dem normalen Haushaltsmüll entsorgt werden.

Befindet sich eine durchgestrichene Abfalltonne auf Rädern sowie das chemische Symbol "Pb" auf dem Gerät, bedeutet dies, dass die Batterien den Anforderungen der Richtlinie für bleihaltige Geräte entsprechen:



Pb

Informieren Sie sich über die geltenden Bestimmungen Ihres Landes zur separaten Sammlung von Batterien. Die korrekte Entsorgung von Batterien hilft, negative Auswirkungen auf Umwelt und Gesundheit zu vermeiden.

Lassen Sie den eingebauten Akku nur von einem Fachmann entfernen.

Das unbefugte Kopieren von kopiergeschütztem Material wie z. B. Computerprogrammen,



Dateien, Sendungen und Tonaufnahmen kann eine

Urheberrechtsverletzung und somit eine Straftat darstellen. Dieses Gerät darf für solche Zwecke nicht verwendet werden.

Die Aufnahme und Wiedergabe von Materialien bedarf möglicherweise der Zustimmung. Siehe Copyright Act 1956 und Performer's Protection Acts 1958 bis 1972.

"DivX®", "DivX® Certified" und zugehörige Logos sind Marken von DivX®, Inc. und werden unter Lizenz verwendet.



Dieses Gerät hat das folgende Etikett:



2 Ihr tragbarer DVD-Player





Herzlichen Glückwunsch zu Ihrem Kauf und willkommen bei Philips! Um den Philips Kundensupport voll nutzen zu können, empfehlen wir Ihnen, Ihr Gerät unter www.philips.com/welcome zu registrieren.

Einführung

Der tragbare DVD-Player eignet sich zur Wiedergabe von DVDs, die dem universellen DVD-Videostandard entsprechen. Sie können mit dem Gerät Filme in Kinoqualität und Stereo- oder Mehrkanalton (abhängig von der Disc und der Wiedergabeeinstellung) abspielen.

Sie können auch die Synchronsprache, Untertitelsprachen und unterschiedliche Betrachtungswinkel auswählen (wiederum abhängig von der DVD). Außerdem können Sie die Wiedergabe von DVDs, die für Kinder ungeeignet sind, einschränken.

Sie können die folgenden Disc-Typen auf Ihrem DVD-Player wiedergeben (inklusive CD-R, CD-RW, DVD±R und DVD±RW):

	DVD-Video
	Video-CD
	Audio-CD
	MP3-CD
	DivX
	Discs mit JPEG-Dateien

Lieferumfang

Prüfen Sie zunächst, ob die folgenden Teile im Lieferumfang enthalten sind:

- Tragbarer DVD-Player
- Fernbedienung
- Netzadapter, DSA-9W-09 F (DVE) oder AY4132 (Philips)
- Autoadapter
- AV-Kabel
- Benutzerhandbuch
- Schnellstartanleitung

Geräteübersicht (siehe Seite 4)

① SETUP

- Einrichtungs Menü öffnen oder verlassen.

②

- Anpassen der Helligkeit der Bildschirm-Hintergrundbeleuchtung.

③

- Beenden der Disc-Wiedergabe.

④

- Zum vorherigen oder nächsten Titel, Kapitel oder Track springen

⑤

- Navigiert durch die Menüs.



- Vorwärts bzw. rückwärts durchsuchen bei unterschiedlichen Geschwindigkeiten.



- Bestätigung einer Eingabe oder Auswahl.
- Disc-Wiedergabe starten, unterbrechen oder fortsetzen.

⑥ IR/CHR/①

- Fernbedienungssensor/Ladestandsanzeige/Power-Anzeige.

⑦ AV MODE

- Ausschalten des Displays an der Vorderseite, wenn der Player mit einem Fernsehgerät verbunden ist.

⑧ OPTION

- Zugriff auf Optionen für die aktuelle Aktivität oder Auswahl

- ⑨ **DISC MENU**
 - Bei DVD: Öffnen oder Verlassen des Disc-Menüs.
 - Bei VCD: Ein- oder Ausschalten des PBC-Modus (Playback Control, Wiedergabesteuerung).
 - Bei VCD Version 2.0 oder SVCD mit aktivierter PBC-Funktion: Zurückkehren zum Menü. .
- ⑩ **OPEN▶**
 - Öffnen des Discfachs. .
- ⑪ **POWER ON/OFF**
 - Ein- bzw. Ausschalten des DVD-Players.
- ⑫ **-VOL +**
 - Lauter/leiser.
- ⑬ **AV OUT**
 - Audio-/Video-Ausgangsbuchse.
- ⑭ 
 - Kopfhörerbuchse.
- ⑮ **DC IN**
 - Stromanschlussbuchse.

Übersicht über die Fernbedienung (siehe Seite 5)

- ① **SETUP**
 - Auf das Menü zugreifen oder es verlassen.
- ② **DISPLAY**
 - Wiedergabeinformationen anzeigen.
- ③ **ZOOM**
 - Vergrößern oder Verkleinern.
- ④ **SUB**
 - Auswählen eines DVD-Untertitels.
- ⑤ **A-B REPEAT**
 - Einen Abschnitt für die Wiedergabewiederholung markieren.

REPEAT 1/ALL

 - Wiederholen eines Kapitels/Tracks/Titels.
- ⑥ **DISC MENU**
 - Zugreifen auf oder Verlassen des Menüs im DVD-Betrieb.
 - Ein- oder Ausschalten des PBC-Modus (Playback Control) (Wiedergabesteuerung) im VCD-Betrieb.

- ⑦ **AUDIO**
- Auswählen der Audiosprache im DVD-Betrieb.
 - Auswählen des Audiomodus im VCD-Betrieb.
- ⑧ **ANGLE**
- Auswählen eines anderen Blickwinkels bei einer DVD.
- ⑨ **0 - 9**
- Ziffern eingeben.
- ⑩ **■**
- Beenden der Disc-Wiedergabe.
- ⑪ **B**
- Anpassen der Helligkeit der Bildschirm-Hintergrundbeleuchtung.
- ⑫ **▲, ▼, ◀, ▶**
- Cursortasten aufwärts/abwärts/links/rechts.
- ◀, ▶**
- Rückwärts- oder Vorwärtssuche in unterschiedlichen Geschwindigkeiten.
- ▶ || / OK**
- Bestätigung einer Eingabe oder Auswahl.
 - Disc-Wiedergabe starten, unterbrechen oder fortsetzen
- ⑬ **◀, ▶**
- Zum vorherigen oder nächsten Kapitel, Track bzw. Titel springen.

3 Erste Schritte



Achtung

- Verwenden Sie die Bedienelemente nur wie in der Bedienungsanleitung angegeben.

Folgen Sie den Anweisungen in diesem Kapitel immer nacheinander. Wenn Sie sich an Philips wenden, werden Sie nach der Modell- und Seriennummer des players gefragt. Die Modell- und Seriennummer befindet sich auf der bottom des players. Notieren Sie die Nummern:

Modell-Nr. _____

Serien-Nr. _____

Den Akku laden



Achtung

- Beschädigung des Produkts möglich! Prüfen Sie, ob die Stromspannung mit dem aufgedruckten Wert auf der Unterseite des Players übereinstimmt.
- Verwenden Sie ausschließlich das mitgelieferte Netzteil zum Laden des Akkus.



Hinweis

- Das Typenschild befindet sich auf der Unterseite des Players.
- Sie können den Player nur laden, wenn er ausgeschaltet ist.

- 1 Schieben Sie den Schalter **POWER ON/OFF** auf die Position **OFF**.
- 2 Verbinden Sie das mitgelieferte Netzteil mit dem Player und der Steckdose.

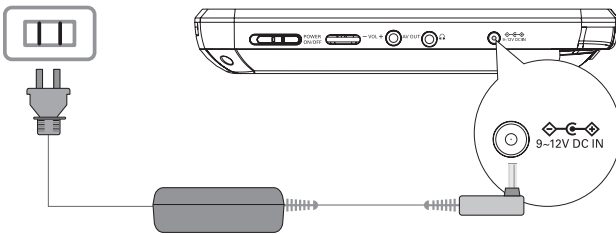

- ↳ Die Lade-Anzeige leuchtet rot. Der Akku benötigt 7 Stunden, um vollständig aufgeladen zu werden.
- ↳ Die Ladeanzeige erlischt, sobald der Akku vollständig aufgeladen ist.

Einlegen der Batterie in die Fernbedienung



Achtung

- Explosionsgefahr! Setzen Sie die Batterien keiner großen Hitze, direktem Sonnenlicht oder Feuer aus. Werfen Sie Batterien niemals ins Feuer.
- Gefahr einer verminderten Lebensdauer der Batterien! Mischen Sie niemals Batterien unterschiedlicher Hersteller oder unterschiedliche Batterietypen.
- Beschädigung des Produkts möglich! Entnehmen Sie die Batterien, wenn die Fernbedienung längere Zeit nicht verwendet wird.
- Produkt enthält Perchlorat – möglicherweise ist eine besondere Handhabung notwendig. Siehe www.dtsc.ca.gov/hazardouswaste/perchlorate.

Beim erstmaligen Gebrauch:

- 1 Entfernen Sie den Schutzstreifen, um die Batterie der Fernbedienung in Betrieb zu nehmen.

Austauschen der Batterie in der Fernbedienung:

- 1 Öffnen Sie das Batteriefach.
- 2 Setzen Sie wie gezeigt die 1 CR2025-Batterie mit der korrekten Polarität (+/-) ein.
- 3 Schließen Sie das Batteriefach.

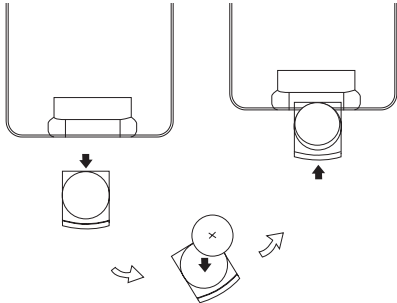

Zusätzliche Geräte anschließen



Achtung

- Schalten Sie den Player aus, bevor Sie zusätzliche Geräte anschließen.

Sie können den Player an ein Fernsehgerät oder einen Verstärker anschließen, um DVDs wiederzugeben und die Karaoke-Funktion zu nutzen.

Achten Sie beim Anschließen darauf, dass die Farben der AV-Kabel (das AV-Kabel, das an das Fernsehgerät angeschlossen wird, ist nicht im Lieferumfang enthalten) denen der Buchsen entsprechen: Das gelbe Kabel muss an die gelbe Video-Buchse, das rote/weiße Kabel an die rote/weiße Audio-Buchse angeschlossen werden.

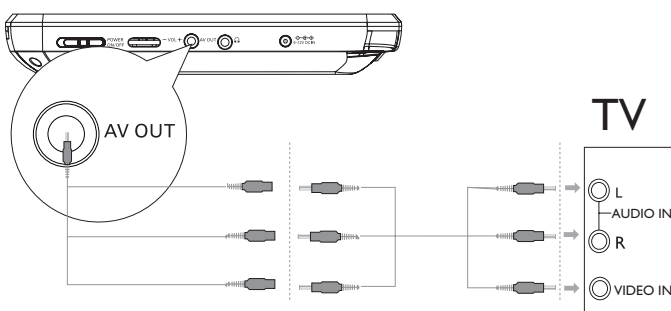

Tipp

- Um Energie zu sparen, drücken Sie **AV MODE**, um das Display an der Vorderseite auszuschalten.

4 Verwenden Ihres Players

Einschalten

Schieben Sie den Schalter **POWER ON/OFF** auf die Position **ON**.

↳ Die ①-Anzeige leuchtet rot.

Eine OSD-Sprache auswählen

Sie können eine andere Sprache für die Bildschirmanzeige auswählen.

- 1 Drücken Sie die Taste **SETUP**.
↳ Das Setup-Menü wird angezeigt.



- 2 Wählen Sie [-- Seite Allgemeine Einstellung --] > [Osd-Sprache].
 - 3 Drücken Sie die Taste ►, um eine Option zu wählen.
 - 4 Drücken Sie zur Bestätigung die Taste ►■/OK.
 - 5 Drücken Sie die Taste **SETUP**, um den Bildschirm zu verlassen.
-

Wiedergeben von Discs

- 1 Schieben Sie die Taste **OPEN►** am Player.
- 2 Legen Sie die Disc mit der Beschriftung nach oben ein.
- 3 Drücken Sie die Abdeckung nach unten, um das Disc-Fach zu schließen.
↳ Die Wiedergabe beginnt automatisch. Falls dies nicht der Fall sein sollte, drücken Sie die Taste ►■/OK.
 - Wird ein Menü angezeigt, wählen Sie eine Option aus, und drücken Sie ►■/OK, um die Wiedergabe zu starten.
 - Drücken Sie zum Anhalten der Wiedergabe die Taste ►■/OK. Drücken Sie die Taste erneut, um die Wiedergabe wieder aufzunehmen.

- Zum Stoppen drücken Sie zweimal die Taste ■.
- Um den vorherigen oder nächsten player zu wählen, drücken Sie ◀ oder ▶.
- Um Video-/Audioinhalte zu durchsuchen, drücken Sie ◀ oder ▶ ein- oder mehrmals.

Wiedergabeoptionen

- 1 Drücken Sie während der Wiedergabe **OPTION**, um verschiedene Wiedergabeoptionen auszuwählen.

Für DVD

- [Diskettenmenü]
- [Untertitel]
- [Wiederholen]
- [Zeitanz.]

Für VCD

- [Diskettenmenü]
- [Wiederholen]
- [Zeitanz.]

Für Audio-CDs

- [1 Wiederholen]
- [Ordner Wiederholen]
- [Wiederholen Aus]

Für CDs mit JPEG-Dateien

- [1 Wiederholen]
- [Ordner Wiederholen]

- 2 Befolgen Sie die Anweisungen am Bildschirm,

Anpassen der Helligkeit der Bildschirm-Hintergrundbeleuchtung



Hinweis

- Sie können die Helligkeit der Bildschirm-Hintergrundbeleuchtung an die Lichtbedingungen anpassen.

Drücken Sie während der Wiedergabe wiederholt **BD**, um eine Option auszuwählen.

- **[Hell]**
- **[Normal]**
- **[Dimmen]**



Tipp

- Um eine optimale Wiedergabezeit zu erreichen, wählen Sie **[Dimmen]**.
- Um eine optimale Anzeige zu erreichen, wählen Sie **[Hell]**.

5 Anpassen der Einstellungen

Um die Wiedergabe zu optimieren, verwenden Sie die Taste **SETUP** zum Anpassen Ihrer Einstellungen.

- 1 Drücken Sie die Taste **SETUP**.
↳ Das Einrichtungsmenü wird angezeigt.
- 2 Drücken Sie **▲▼**, um eine Option auszuwählen, und bestätigen Sie die Auswahl anschließend mit **▶II/OK**.

[-- Seite Allgemeine Einstellung --]

[Osd-Sprache]	Auswählen der Sprache für die Bildschirmanzeige.
[Scr Saver]	Aktivieren/Deaktivieren des Bildschirmschoners.
[Fortsetzen]	Auswählen, ob die Wiedergabe am Punkt der letzten Unterbrechung fortgesetzt werden soll.
[Winkelzeichen]	Auswählen der Optionen für die Anzeige des Kamerawinkels.

[-- Pág. de config. de la pantalla --]

[Helligkeit]	Anpassen der Bildschirmhelligkeit.
[Kontrast]	Anpassen des Bildschirmkontrasts.
[Bildschirmanzeige]	Auswählen des Anzeigeformats.

[-- Batterielebensdauer-Einstellungsseite --]	
[LCD-Hintergrundbeleuchtung]	Einstellen eines Standardwerts für die Helligkeit der Bildschirm-Hintergrundbeleuchtung.
[-- Seite Bevorzugten Einst. --]	
[Diskettenmenü]	Auswählen der Audiosprache.
[DVD Untertitel]	Auswählen einer DVD-Untertitelsprache.
[DivX Untertitel]	Auswählen einer DivX-Untertitelsprache.
[Diskette Menü]	Auswählen einer Discmenüsprache.
[Sperrfunktion]	Auswählen einer Altersfreigabestufe.
[Kennwort]	Ändern de Passworts (standardmäßig 3308).
[DivX VOD]	Abrufen des DivX-Registrierungscodes.
[Grundeinst]	Wiederherstellen der Werkseinstellungen.

- 3 Drücken Sie die Taste ◀, um zur vorherigen Menüebene zurückzukehren.
- 4 Drücken Sie die Taste **SETUP**, um den Bildschirm zu verlassen.

6 Produktinformationen

Hinweis

- Die Produktinformationen können ohne vorherige Ankündigung geändert werden.

Abmessungen	240 x 178 x 40 mm
Gewicht	1,1 kg
Stromversorgung	Eingangsleistung: 100-240V ~ 50/60 Hz; 0,3 A Ausgangsleistung: DC 9 V; 1 A
Leistungsaufnahme	9 W
Betriebstemperatur	0-45 °C
Laserwellenlänge	650 nm
Videosystem	NTSC und PAL

Frequenzgang	20 Hz-20 KHz \pm 1 dB
Signal-/Rauschverhältnis	\geq 80 dB
Audio-Verzerrung + Rauschen	\leq -80 (1 KHz)
Kanaltrennung	\geq 80 dB
Dynamikumfang	\geq 80 dB
Audio-Ausgang (analog)	Ausgangspegel: 2 V \pm 10 %
Belastungsimpedanz:	10 K Ω
VIDEO OUT	Ausgangspegel: 1 V _{p - p} \pm 20 %
Belastungsimpedanz:	75 Ω

7 Fehlerbehebung



Warnung

- Stromschlaggefahr! Entfernen Sie auf keinen Fall das Gehäuse des Players.

Bei eigenhändigen Reparaturversuchen verfällt die Garantie. Wenn sich Probleme mit diesem Player ergeben, prüfen Sie bitte die folgenden Punkte, bevor Sie Serviceleistungen anfordern. Wenn Sie das Problem auf diese Weise nicht lösen können, registrieren Sie Ihren Player, und holen Sie sich Unterstützung unter www.philips.com/welcome.

Keine Stromversorgung

- Überprüfen Sie, ob beide Anschlüsse des Netzkabels korrekt angeschlossen sind.
- Stellen Sie sicher, dass die Steckdose an die Stromversorgung angeschlossen ist.
- Überprüfen Sie, ob der integrierte Akku leer ist.

Kein Ton

- Stellen Sie sicher, dass das AV-Kabel korrekt angeschlossen ist.

Verzerrtes Bild

- Reinigen Sie die Disc. Wischen Sie die Disc von der Mitte zum Rand hin mit einem sauberen, weichen, fusselreifen Tuch ab.

- Stellen Sie sicher, dass das Videoausgabeformat der Disc mit dem Fernsehgerät kompatibel ist.
- Stellen Sie das Videoausgabeformat auf Ihr Fernsehgerät oder das Programm ein.
- Das LCD-Display ist mithilfe von Hochpräzisionstechnik hergestellt worden. Es kann allerdings vorkommen, dass sie auf dem LCD-Bildschirm ständig kleine schwarze und/oder helle (rote, blaue, grüne) Punkte sehen. Dies ist eine normale Folge des Herstellungsprozesses und kein Hinweis auf eine Fehlfunktion.

Die Disc kann nicht wiedergegeben werden.

- Stellen Sie sicher, dass die beschriftete Seite der Disc nach oben zeigt.
- Reinigen Sie die Disc. Wischen Sie die Disc von der Mitte zum Rand hin mit einem sauberen, weichen, fusselfreien Tuch ab.
- Überprüfen Sie, ob die Disc defekt ist, indem Sie eine andere Disc einlegen.

Das Gerät reagiert nicht auf die Fernbedienung

- Stellen Sie sicher, dass sich zwischen dem Player und der Fernbedienung keine Hindernisse befinden.
- Richten Sie die Fernbedienung aus kurzer Distanz direkt auf den Player.
- Tauschen Sie die Batterien in der Fernbedienung aus.
- Die Funktion ist für diese Disc nicht verfügbar. Beachten Sie die der Disc beiliegenden Anweisungen.

Der Player fühlt sich warm an

- Wird der Player über einen längeren Zeitraum verwendet, erwärmt sich die Oberfläche. Das ist normal.

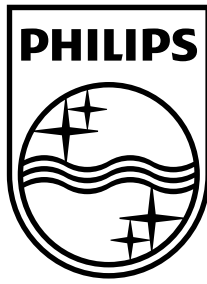

© 2009 Koninklijke Philips Electronics N.V.

All rights reserved.

PET941D_12_UM_V1.2

