

Portatīvs DVD atskaņotājs

PET 831

Reģistrējiet Jūsu preci un iegūstiet atpalstu
www.philips.com/welcome

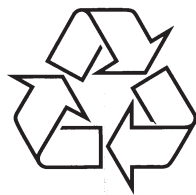

Tiecieties ar Philips Internetā
<http://www.philips.com>

Lietošanas instrukcija

Apsveicam ar Jūsu pirkumu un laipni lūdzam Philips! Lai pilnībā iegūtu atbalstu, ko piedāvā Philips, reģistrējiet Jūsu preci www.philips.com/welcome.

8 TEHNISKI DATI

Izmēri	25.5 x 17.0 x 3.1 cm
Svars	0.97 kg
Strāvas padeve	DC 9V 1.8A
Strāvas patēriņš	<20W
Darbināšanas temperatūru diapazons	0 – 45°C
Lāzera viļņa garums	650 nm
Video sistēma	NTSC/PAL/AUTO

PHILIPS patur tiesības veikt dizaina un specifiku izmaiņas lai uzlabotu ierīci bez iepriekšēja brīdinājuma. Modifikācijas ko neatļauj ražotājs var liegt tiesības izmantot šo ierīci.

HILIPS patur tiesības veikt dizaina un specifiku izmaiņas lai uzlabotu ierīci bez iepriekšēja brīdinājuma. Modifikācijas ko neatļauj ražotājs var liegt tiesības izmantot šo ierīci.

Visas tiesības rezervētas.

Autortiesību informācija

Ar autortiesībām aizsargāta materiāla, tai skaitā datorprogrammu, failu, pārraižu un skaņas ierakstu, neatļautu kopiju veidošana var būt autortiesību pārkāpums un paredzēt kriminālu atbildību. Šo aprikojumu nedrīkst izmantot šādiem mērķiem.

Atbrīvošanās no Jūsu vecā aprīkojuma

Jūsu ierīce ir veidota un ražota ar augstas kvalitātes materiāliem no komponentēm, ko var pārstrādāt un lietot atkārtoti.

Ja šis pārsvītrotais rītenotās miskastes attēls ir pievienots ierīcei, tas nozīmē, ka ierīce atbilst Eiropas Direktīvai 2002/96/EC.

Lūdzam kļūt informētam par atsevišķās savākšanas punktiem elektriskajām un elektroniskajām precēm.

Lūdzam rīkoties saskaņā ar Jūsu vietējiem noteikumiem un neizmest Jūsu vecās ierīces kopā ar normāliem sadzīves atkritumiem. Pareiza atbrīvošanās no Jūsu vecajām ierīcēm palīdzēs izvairīties no iespējamām negatīvām sekām dabai un cilvēku veselībai.



BRĪDINĀJUMS! Citu vadību vai regulējumu lietošana vai citu procedūru veikšana kā šeit paredzēts, var novest pie pakļaušanas bīstamam stāvoklim vai citas nedrošas darbības.



**Esiet atbildīgs
Cieniet autortiesības**

Specifikācijas un ārējo izskatu var mainīt bez brīdinājuma.

© 2007 Visas tiesības rezervētas Koninklijke Philips Electronics N.V.

Simptoms	Risinājums
Atskaņotājs nereaģē uz tālvadības pultī	Mērķējiet tālvadības pulti tieši uz tālvadības pults sensoru atskaņotāja priekšā. Noņemiet visus šķēršļus, kas var traucēt signālam. Pārbaudiet vai nomainiet baterijas.
Kropļots vai melnbalts attēls, atskaņojot DVD	Lietojiet tikai atbilstoši izmantojamajam TV formatētus diskus (PAL/NTSC).
Digitālajā izejā nav audio	<ul style="list-style-type: none"> Pārbaudiet digitālos savienojumus
Atskaņotājs nereaģē un nevienu vadības komandu atskaņošanas laikā	<ul style="list-style-type: none"> Darbības neatļauj disks Skatīt instrukcijas diska vāciņā
Atskaņotājs ir uzsilis	Kad atskaņotājs tiek lietots ilgu laiku, virsma var uzkarst. Tas ir normāli.
Displejs paliek tumšāks, kad maiņstrāva tiek atvienota	Ierīce taupa strāvu, lai nodrošinātu ilgāku atskaņošanas laiku ar bateriju. Tas ir normāli. Regulējiet spilgtumu SETUP izvēlnē.
Atskaņotāju nevar uzlādēt	<ul style="list-style-type: none"> Pārbaudiet, vai abi strāvas kabeļa spraudkontakti ir pareizi pievienoti. Pārbaudiet, vai strāva pienāk rozetei, tai pieslēdzot citu ierīci. Pārbaudiet, vai mašīnas adapteris ir pieslēgts pareizi. Lietojiet tikai 12V mašīnu adapteri (vieglajām mašīnām) un nelietojiet 24V mašīnu adapteri (smagajām mašīnām). Apkārtējās vides temperatūrai vajadzētu būt 0°C un 35°C robežās. Lai pasargātu elektroniku, atskaņotājs pārtrauks lādēties, ja ir pārāk auksts vai karsts.

Šī ierīce atbilst Eiropas Savienības radio traucējumu prasībām.

1 Vadības elementi un funkcionālās daļas	4-8
1.1 Atskaņotāja augša	5
1.2 Atskaņotāja kreisā puse	5
1.3 Atskaņotāja priekša	5
1.4 Atskaņotāja labā puse	5
1.5 Atskaņotāja aizmugure	5
1.6 Tālvadības pults	6-7
1.7 Atskaņotāja galda statīvs	8
2 Ievads	9-10
2.1 Jūsu portatīvais DVD atskaņotājs	9
2.2 Izpakošana	9
2.3 Novietošana	9
2.4 Atskaņojamo disku formāti	10
2.4.1 DVD-Video	10
2.4.2 Video CD	10
2.4.3 Audio CD/ MP3 CD/ WMA CD	10
2.4.4 CD ar JPEG failiem	10
2.4.5 DivX video diski	10
2.5 Zero Bright Dot TM	10
3 Vispārēja informācija	11-13
4 Ierīču lādēšana	14
4.1 DVD atskaņotāja lādēšana	14
4.2 Jūsu tālvadības pults ieslēgšana	14
5 Sākums	15-21
5.1 Iestatīšana	15
5.2 DVD atskaņošana	16
5.3 VCD atskaņošana	17
5.4 Super (S)-VCD atskaņošana	18
5.5 Mūzikas CD atskaņošana	18
5.6 Mūzikas MP3/WMA-CD atskaņošana	19
5.7 Attēlu CD atskaņošana	20
5.8 Atskaņošana no SD/MMC atmiņas kartes	21
6 Papildu funkcijas	22-24
6.1 Displeja izvēlne	22
6.2 Savienojumi	23-24
6.2.1 Austiņas	23
6.2.2 TV	23
7 Traucējumu novēršana	25-26
8 Tehniskie dati	27

1. FUNKCIONĀLS PĀRSKATS

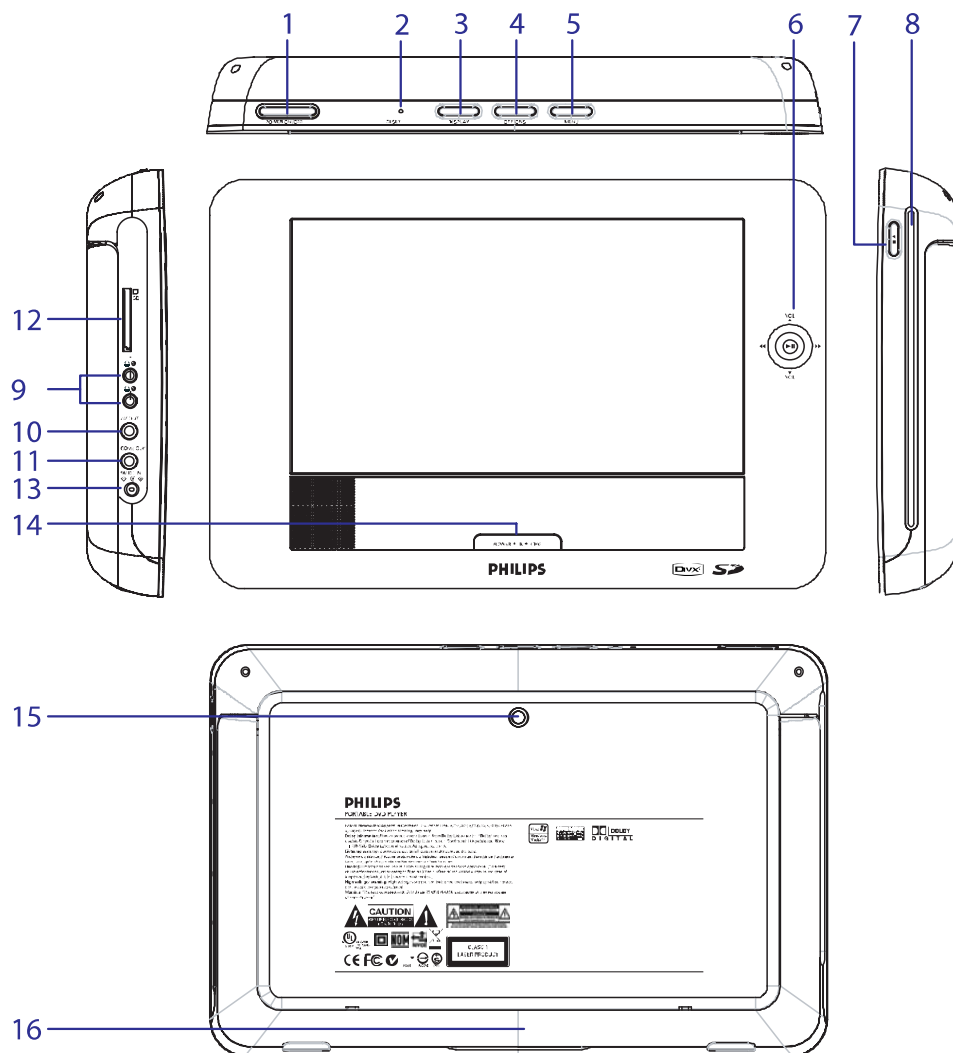

7 TRAUCĒJUMU NOVĒRŠANA

Ja izskatās, ka DVD-Video atskaņotājam ir kļūda, vispirms caurskatiet šo sarakstu. Var būt, kaut kas ir palaists garām.

UZMANĪBU! Nekādā gadījumā nemēģiniet labot ierīci paši, jo tas anulēs garantiju. Ja rodas kļūda, vispirms caurskatiet šo sarakstu, pirms vest ierīci labot. Ja Jūs nevarat atrisināt problēmu, sekojot šiem norādījumiem, sazinieties ar ierīces pārdevēju vai servisa centru.

Simptoms	Risinājums
Nav strāvas	<ul style="list-style-type: none"> Pārbaudiet vai abi maiņstrāvas vada kontakti ir kārtīgi pieslēgti. Pārbaudiet, vai maiņstrāvas rozetē ir strāva, pieslēdzot tur citu ierīci. Pārbaudiet, vai bateriju paka ir pareizi ievietota. Pārbaudiet, vai mašīnas adapteris ir kārtīgi pieslēgts.
Kropļots attēls	<ul style="list-style-type: none"> Pārbaudiet, vai uz diska nav pirkstu nospiedumi un notīriet to ar mīkstu lupatu, tīrot no centra uz malām. Dažreiz var parādīties nelieli attēla traucējumi. Tā nav nepareiza darbība.
Pilnīgi kropļots attēls vai melnbalts attēls	NTSC/PAL iestatījums var būt nepareizs. TV iestatījumam jāsakrīt ar atskaņotāja iestatījumu.
Nav skaņas	Pārbaudiet audio savienojumus. Ja Jūs lietojat HiFi pastiprinātāju, mēģiniet citu skaņas avotu.
Disku nevar atskaņot	<ul style="list-style-type: none"> Pārliedzinieties, ka diska etiķete ir uz augšu. Notīriet disku. Pārbaudiet, vai disks nav ar defektu, ieliekot citu disku.
Atskaņotājā nevar ievietot nevienu 8-cm mini DVD disku	<p>DVD atskaņotājs neatskaņo mini DVD diskus. Ja disks ir iesprūdis disku nodalījumā, divreiz nospiediet taustiņu 9, lai izņemtu disku. Ja disks joprojām paliek atskaņotājā, mēģiniet izpildīt šādas darbības:</p> <ol style="list-style-type: none"> Izslēdziet un ieslēdziet atskaņotāju. Nospiediet taustiņu 9, lai izņemtu disku. Ja tas nepalīdz, turiet atskaņotāju ar disku nodalījumu uz leju un viegli pakratiet atskaņotāju, kamēr disks iznāk ārā.

... PAPILDU FUNKCIJAS

Komponentu Video (YPbPr/YCbCr)

Jūs varat pieslēgt atskaņotāju pie TV un izbaudīt Jūsu DVD, lietojot COMP. OUT izeju.

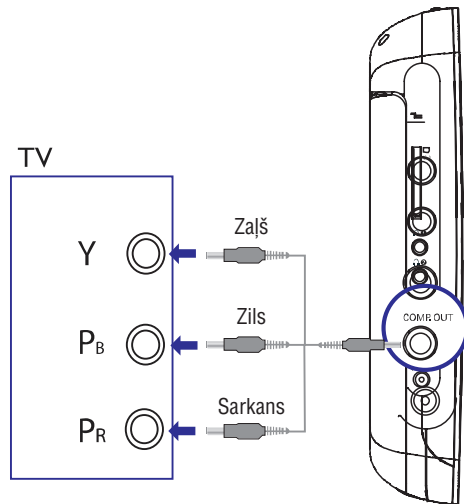

... FUNKCIONĀLS PĀRSKATS

1.1 Atskaņotāja augša

- 1 **POWER ON/ OFF** ..Ieslēdz/izslēdz atskaņotāju
- 2 **RESET**.....Atskaņotāja pārstatīšana, kad tas ir 'uzkāries'.
- 3 **DISPLAY**Regulē sistēmas displeja vērtības
- 4 **OPTIONS**Pieklūst papildus funkcijām
- 5 **MENU**Parāda Izvēlnes lapu.

1.2 Atskaņotāja kreisā puse

- 9 1 2Austiņu kontakti
- 10 **AV OUT**Audio/Video izeja
- 11 **COMP.OUT**.....Labākai video kvalitātei
- 12 **SD**.....Ievietojiet SD atmiņas karti
- 13 **DC IN**Lādētājs/ Strāvas padeves kontakts

1.3 Atskaņotāja priekša

- 6 **▶||**Apstiprināšana vai atskaņošana / pauzēšana
▲ / ▼ Augšup/lejup navigācijas taustiņš vai augšu/ lejup skaļuma kontrole atskaņošanas laikā
◀◀ / ▶▶.....Pa kreisi/a labi navigācijas taustiņš vai iepriekšējais/nākamais celiņš vai ātri meklē atpakaļ/uz priekšu.
- 14 **POWER-IR-CHG**
POWERja strāva pieslēgta, diode iedegas zaļa
IR.....IR sensors
Charging.....Lādēšanas diode parādās sarkana lādēšanas laikā un izslēdzas, kad pilnībā uzlādēts

1.4 Atskaņotāja labā puse

- 7 **■▲**.....Spiediet vienreiz, lai beigtu atskaņošanu. Spiediet divreiz, lai izņemtu disku.
- 8Diska nodalījums

1.5 Atskaņotāja aizmugure

- 15Automašīnas stiprinājuma skrūves atvere
- 16Statīvs

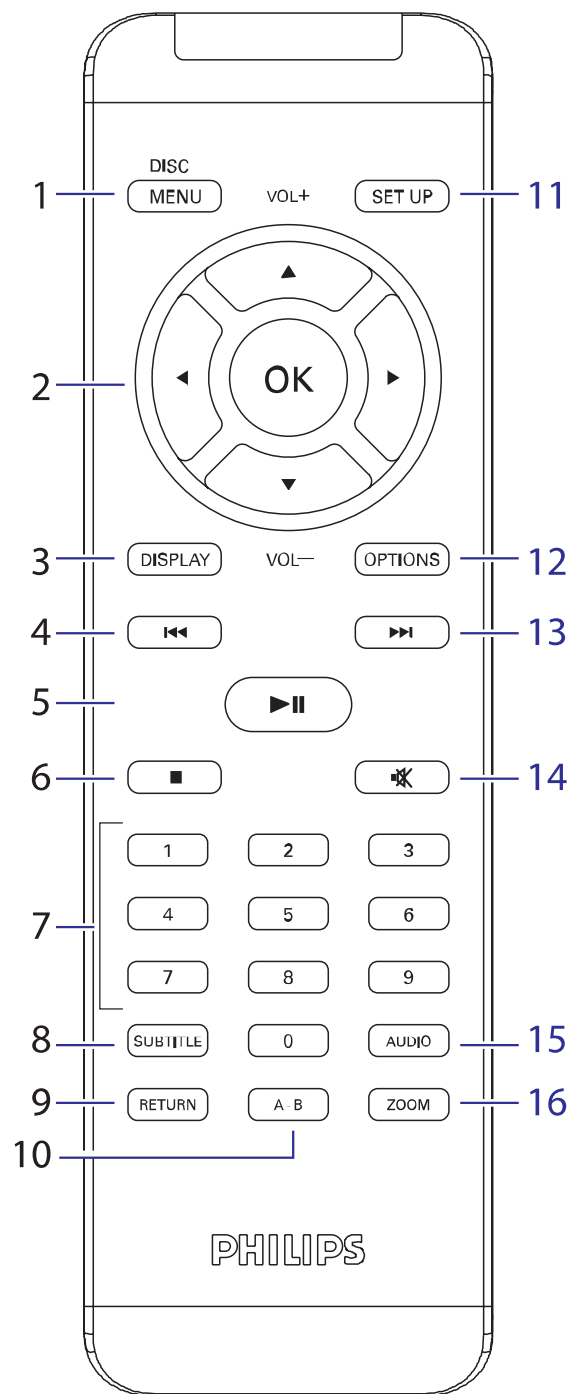

6.2 Savienojumi

6.2.1 Austiņas

Pieslēdziet ausiņas pie vienas no ausiņu kontaktligzdām atskaņotāja sānos.

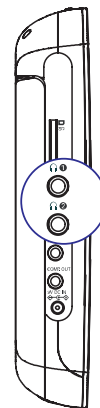

6.2.2 TV

AV out

Jūs varat pieslēgt atskaņotāju pie TV un izbaudīt Jūsu DVD, lietojot AV OUT izeju.

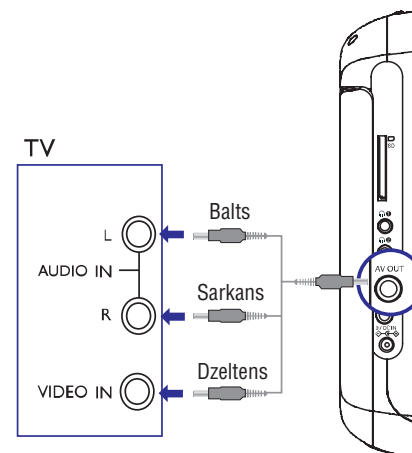

6.1 Displeja izvēle

Kad Jūs atskaņošanas laikā nospiežat taustiņu **DISPLAY**, ekrānā parādīsies sekojoša izvēle un Jūs varēsiet piekļūt atbilstošajām funkcijām un informācijai:



Turn off LCD (Izslēgt LCD) Dažās situācijās Jūs varat izslēgt ekrānu, piemēram, ja esat pieslēguši TV vai atskaņojat mūzikas diskus. Tādējādi var ietaupīt bateriju.

Brightness (Spilgtums) Ļauj Jums regulēt ekrāna spilgtumu.

Contrast (Kontrasts) Ļauj Jums regulēt ekrāna kontrastu.

Color (Krāsas) Ļauj Jums regulēt ekrāna krāsas uz vēsu, siltu vai normālu.

Battery level (Baterijas uzlādes līmenis) Parāda pašlaik lietoto barošanas veidu.

1.6 Tālvadības pults

- 1 **MENU**Parāda Izvēlnes lapu
- 2 **▲, ▼, ◀, ▶**Augšup/lejup/pa kreisi/pa labi navigācijas taustiņš
OK.....Apstiprina izvēli.
- 3 **DISPLAY**Regulē sistēmas displeja vērtības
- 4 **◀◀**.....Pārlec uz iepriekšējo nodaļu, celiņu vai virsrakstu
- 5 **▶▶**Sāk / pauzē / turpina atskaņošanu
- 6 **■**.....Spiediet divreiz, lai beigtu atskaņošanu
- 7 **0 - 9**.....Ciparu tastatūra
- 8 **SUBTITLE**Subtitru valodas izvēle
- 9 **RETURN**VCD izvēlnes lapai
- 10 **A-B**Lai atkārtoti atskaņotu fragmentu no virsraksta
- 11 **SETUP**Piekļūst iestatīšanas lapai
- 12 **OPTION**.....Piekļūst papildus funkcijām
- 13 **▶▶▶**.....Pārlec uz nākamo nodaļu, celiņu vai virsrakstu
- 14 **🔇**.....Izslēdz atskaņotāja skaņu
- 15 **AUDIO**.....Audio valodas izvēle
- 16 **ZOOM**Palielina video attēlu

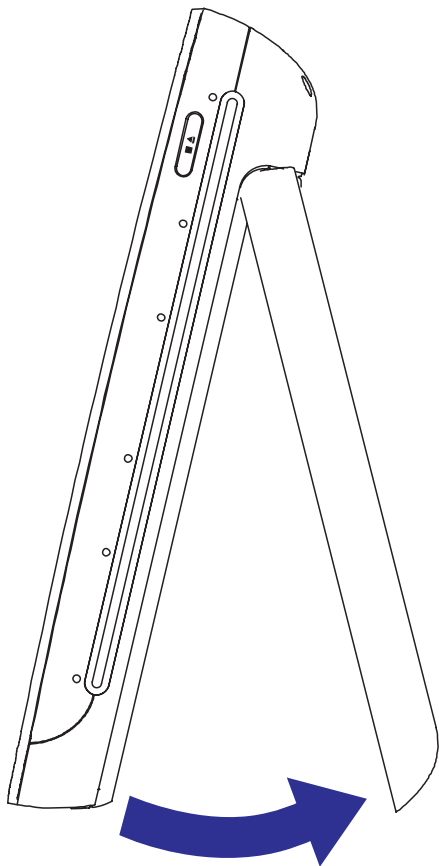

1.7 Atskaņotāja galda statīvs

Jūs varat nostiprināt DVD atskaņotāju galda statīvā filmu skatīšanai. Izvelciet statīvu atskaņotāja aizmugurē.

5.8 Atskaņošana no SD atmiņas kartes

SD karšu ports atbalsta JPEG/MP3/WMA/DivX/MPG-4 failus.

Datu pārsūtīšana un ierakstīšana no DVD atskaņotāja uz SD karti nav iespējama.

1. Īsi spiediet **IESLĒGŠANAS** taustiņu uz atskaņotāja, lai ieslēgtu ierīci.
2. Ievietojiet SD atmiņas karti SD karšu portā.
3. Atskaņotājs automātiski pārlūkos un parādis SD kartes saturu.
4. Spiediet navigācijas taustiņus, lai izvēlētos failu, kuram vēlaties piekļūt, tad spiediet **OK**, lai to atskaņotu.

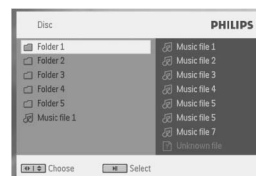

5. Atskaņošanas beigās, izņemiet SD atmiņas karti no atskaņotāja.

5.7 Attēlu CD atskaņošana

Atskaņotājs var nolasīt tikai attēlus JPEG formātā.

1. Īsi spiediet **IESLĒGŠANAS** taustiņu uz atskaņotāja, lai ieslēgtu ierīci.
2. Atveriet diska nodalījumu atskaņotāja labajā sānā un ievietojiet disku.
3. Atskaņotājs sāks diska atskaņošanu automātiski.
4. Lietojiet navigācijas taustiņus ◀, ▶, ▲, ▼, lai izvēlētos direktoriju un JPEG failu, ko atskaņot.

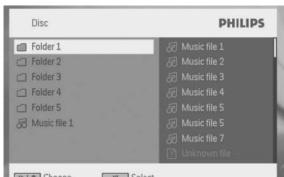

5. Atskaņošanas laikā ir pieejamas sekojošas funkcijas:

Pauze Spiediet ►||, lai iepauzētu atskaņošanu. Jūs varat turpināt atskaņošanu, vēlreiz spiežot taustiņu ►||.

Iepriekšējais/Nākamais Īsi spiediet ◀◀ vai ▶▶ vienu vai vairākas reizes, lai izvēlētos vajadzīgo celiņu.

Pagriezt Spiediet taustiņu **OPTIONS**, lai izvēlētos pagriešanas režīmu. Tad spiediet ◀, lai pagrieztu attēlu pulksteņa rādītāju virzienā. Spiediet ▶, lai pagrieztu attēlu pretēji pulksteņa rādītāju virzienam. Spiediet taustiņu **OPTIONS**, lai izslēgtu pagriešanas režīmu.

Palielināšana Palielina ekrānu, tad lieto navigācijas taustiņus, lai pārvietotos pa ekrānu. Funkcija ir pieejama, spiežot taustiņu **OPTIONS** vai **ZOOM**.

Stop Īsi spiediet ■ ▲, lai izņemtu disku no atskaņotāja.

6. Atskaņošanas beigās spiediet ■ ▲, lai izņemtu disku no atskaņotāja.



2.1 Jūsu portatīvais DVD atskaņotājs

Jūsu portatīvais DVD atskaņotājs atskaņo digitālos video diskus, kas atbilst vispārējam DVD Video standartam. Ar to Jūs varēsiet izbaudīt pilna garuma filmas ar patiesāku kino attēla kvalitāti un stereo vai daudzkanālu skaņu (atkarībā no diska un Jūsu atskaņotāja iestatījumiem).

DVD-Video unikālās funkcijas, kā skaņas celiņa izvēle un subtitru valodas, un dažādi kameras leņķi (arī atkarīgi no diska), tas viss ir iekļauts.

Vēl vairāk, vecāku atslēga ļauj Jums izlēmēt, kurus diskus Jūsu bērni varēs redzēt. Jūs atklāsi, ka Jūsu atskaņotāju ir ievērojami viegli lietot, izmantojot Displeju-Uz-Ekrāna un atskaņotāja displeju kombinācijā ar tālvadības pulti.

2.2 Izpakošana

Vispirms pārbaudiet un atpazīstiet iepakojuma saturu pēc zemāk esošā saraksta:

- Portatīvs DVD atskaņotājs
- Mašīnas adapteris (12 V)
- Aizsargmaciņš
- Maiņstrāvas pārveidotājs
- Audio/Video vads
- Tālvadības pults
- Lietošanas pamācība
- Automašīnas pagalvja stiprināšanas komplekts
- Komponentu vads

2.3 Novietojums

- Novietojiet atskaņotāju uz cietas, plakanas virsmas.
- Nepakļaujiet atskaņotāju mājas apsildīšanas aprīkojuma karstumam un tiešai saules gaismai.
- Ja atskaņotājs nevar pareizi nolasīt CD/DVD diskus, mēģiniet izmantot plaši pieejamos tīrošos diskus, lai notīrītu lēcu, pirms vest atskaņotāju uz labošanu. Citas tīrīšanas metodes var iznīcināt lēcu.
- Vienmēr turiet diska nodalījumu aizvērtu, lai izvairītos no putekļu nosēšanās uz lēcas.
- Ja atskaņotājs tiek ātri pārvietots no aukstām telpām uz siltām, lēca var aizsvīst. Tad nevar atskaņot diskus. Atstājiet atskaņotāju siltās telpās, līdz mitrums izgaro.

2.4 Atskaņojamie disku formāti

Papildus DVD-Video diskiem, Jūs varat atskaņot arī visus Video CD, audio CD, CDR, CDRW, DVD±R un DVD±RW.

2.4.1 DVD-Video

Atkarībā no diska satura (filma, video klipī, seriāli, utt), šiem diskiem var būt viens vai vairāki virsraksti, katram virsrakstam var būt viena vai vairākas nodaļas. Lai piekļūšana būtu viegla un saprotama, Jūsu atskaņotājs ļauj jums pārvietoties starp Celiņiem, kā arī starp nodaļām.

2.4.2 Video CD

Atkarībā no diska satura (filma, video klipī, seriāli, utt), šiem diskiem var būt viens vai vairāki celiņi, katram celiņam var būt viens vai vairāki indeksi. Lai piekļūšana būtu viegla un saprotama, Jūsu atskaņotājs ļauj jums pārvietoties starp Celiņiem, kā arī starp nodaļām.

2.4.3 Audio CD / MP3 CD / WMA CD

Audio CD / MP3 CD / WMA CD satur tikai mūzikas celiņus. Jūs tos varat atskaņot tradicionālā veidā, izmantojot stereo sistēmu un taustiņus uz tālvadības pults un/vai galvenās ierīces, vai izmantojot TV un Displeju-Uz-Ekrāna (OSD).

2.4.4 CD ar JPEG failiem

Uz šī atskaņotāja Jūs varat skatīt arī nekustīgus JPEG attēlus.

2.4.5 DivX video diski

DivX ir populāra mediju tehnoloģija, ko izveidojuši DivX, Inc. DivX mediju faili satur augsti saspiestu video ar augstu vizuālo kvalitāti, kas saglabājas pie relatīvi maza faila izmēra. DivX faili var sevi iekļaut arī papildus mediju funkcijas, kā izvēlnes, subtitrus, alternatīvos audio celiņus. Daudzi DivX mediju faili ir lejupielādējami tiešsaistē un Jūs varat izveidot paši savus, izmantojot savu personīgo saturu un viegli lietojamus rīkus no DivX.com.

Oficiāla DivX Sertificēta prece. Atskaņo visu versiju DivX video (tai skaitā DivX 6) ar standarta DivX mediju failu atskaņojumu.

2.5 Zero Bright Dot

Izbaudiet augstākās kvalitātes attēlus, kas nesatur tracinošos melnos punktus uz LCD ekrāna. LCD ekrāniem parasti ir neprecizitātes, kas LCD industrijā saukti 'spilgtie punkti' (bright dots). Ierobežots spilgtu punktu daudzums reiz tika pieņemts kā nenovēršams LCD masu ražošanas blakus efekts.

Izmantojot Philips stingrās kvalitātes procedūras mūsu Portatīvajos DVD Atskaņotājos, mūsu LCD ekrāni tiek ražoti bez spilgtajiem punktiem. Izvēlieties Portatīvos DVD Atskaņotājus, kas apzīmēti ar Philips Zero Bright Dot™, lai garantētu optimālu attēla kvalitāti. Garantijas apkalpošana ir atkarīga no reģiona. Sazinieties ar vietējo Philips pārstāvi, lai iegūtu papildus informāciju.



5.6 Mūzikas MP3/WMA-CD atskaņošana



1. Īsi spiediet **IESLĒGŠANAS** taustiņu uz atskaņotāja, lai ieslēgtu ierīci.
2. Atveriet diska nodalījumu atskaņotāja labajā sānā un ievietojiet disku.
3. Atskaņotājs sāks diska atskaņošanu automātiski.
4. Lietojiet navigācijas taustiņus, lai izvēlētos direktoriju un MP3/WMA failu, ko atskaņot.

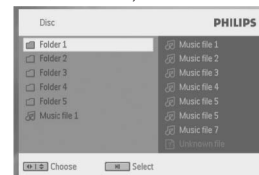

5. Atskaņošanas laikā ir pieejamas sekojošas funkcijas:

Pauze	Spiediet , lai iepauzētu atskaņošanu. Jūs varat turpināt atskaņošanu, vēlreiz spiežot taustiņu .
Iepriekšējais/Nākamais	Īsi spiediet ◀◀ vai ▶▶ vienu vai vairākas reizes, lai izvēlētos vajadzīgo celiņu.
Ātri atpakaļ / Ātri uz priekšu	Nospiediet un turiet ◀◀ vai ▶▶ , lai meklētu lielā ātrumā. Jūs varat spiest arī taustiņu , lai turpinātu normālu atskaņošanu.
Skaļuma kontrole	Īsi un atkārtoti spiediet ▲ vai ▼ , lai palielinātu vai samazinātu skaņas skaļumu.
Atkārtošana	Spiediet taustiņu OPTIONS , lai izvēlētos Atkārtot 1 celiņu vai Atkārtot visus celiņus.
Sajaukta secība	Spiediet taustiņu OPTIONS , lai izvēlētos ieslēgt vai izslēgt sajauktas secības atskaņošanu.
Stop	Īsi spiediet ■ atskaņotāja labajā sānā, lai beigtu atskaņošanu.

5.4 Super (S)-VCD atskaņošana

(Super) Video CD var saturēt PBC (Atskaņošanas kontrole). Tā ļauj Jums interaktīvi atskaņot video CD, sekojot izvēlei displejā.



1. Īsi spiediet **IESLĒGŠANAS** taustiņu uz atskaņotāja, lai ieslēgtu ierīci.
2. Atveriet diska nodalījumu atskaņotāja labajā sānā un ievietojiet (S)VCD disku. Ja **PBC** ir ieslēgta, ekrānā parādīs satura izvēlne.
3. Lietojiet ciparu taustiņus 0-9, lai ievadītu Jūsu izvēli vai izvēlētos atskaņošanas opciju.
4. Spiediet **RETURN** uz tālvadības pults, lai atgrieztos iepriekšējā izvēlnē.
5. Lai izslēgtu/ieslēgtu Atskaņošanas vadību, ejiet uz **SETUP** (Iestatīšana) un izvēlieties **PBC settings** (PBC iestatījumi).

5.5 Mūzikas CD atskaņošana

1. Īsi spiediet **IESLĒGŠANAS** taustiņu uz atskaņotāja, lai ieslēgtu ierīci.
2. Atveriet diska nodalījumu atskaņotāja labajā sānā un ievietojiet disku.
3. Atskaņotājs sāks diska atskaņošanu automātiski.
4. Atskaņošanas laikā ir pieejamas sekojošas funkcijas:



Pauze	Spiediet ▶▶ , lai iepauzētu atskaņošanu. Jūs varat turpināt atskaņošanu, vēlreiz spiežot taustiņu ▶▶ .
Iepriekšējais/Nākamais	Īsi spiediet ◀◀ vai ▶▶ vienu vai vairākas reizes, lai izvēlētos vajadzīgo celiņu.
Ātri atpakaļ / Ātri uz priekšu	Nospiediet un turiet ◀◀ vai ▶▶ , lai meklētu lielā ātrumā.
Skaļuma kontrole	Īsi un atkārtoti spiediet ▲ vai ▼ , lai palielinātu vai samazinātu skaņas skaļumu.
Atkārtošana	Spiediet taustiņu OPTIONS , lai izvēlētos Atkārtot 1 celiņu vai Atkārtot visus celiņus.
Sajaukta secība	Spiediet taustiņu OPTIONS , lai izvēlētos ieslēgt vai izslēgt sajauktas secības atskaņošanu.
Stop	Īsi spiediet ■ , lai beigtu atskaņošanu.

Strāvas avoti

Šī ierīce darbojas, izmantojot komplektā iekļauto maiņstrāvas adapteri, mašīnas adapteri vai pārlādējamo bateriju iepakojumu.

- Pārliecinieties, ka maiņstrāvas adaptera ieejas voltāža ir tāda pati kā vietējā voltāža. Citādi, maiņstrāvas adapteris un ierīce var tikt bojāti.
- Lai izvairītos no elektrošoka, neaiztieciat maiņstrāvas adapteri ar slapjām rokām.
- Pieslēdzoties mašīnas adapterim (pie cigarešu aizdedzināmā), pārliecinieties, ka adaptera ieejas voltāža atbilst mašīnas voltāžai.
- Ja ierīce netiks izmantota ilgu laiku, atvienojiet maiņstrāvas adapteri no kontakta un noņemiet bateriju iepakojumu.
- Turiet kontaktdakšu, lai atvienotu maiņstrāvas adapteri. Neraujiet aiz vada.

Lūdzu, vienmēr lietojiet komplektā iekļauto AC/DC adapteri (AY4195).

Drošība un apkope

- Neizjauciet ierīci, jo lāzera stari ir bīstami Jūsu acīm. Jebkādu apkopi jāveic kvalificētam servisa personālam.
- Ja ierīcē nokļūst šķidrums vai kādi priekšmeti, atslēdziet strāvu, izraujot maiņstrāvas adapteri.
- Esiet uzmanīgi, nenometiet ierīci un nepakļaujiet to triecieniem, jo tādejādi var rasties darbības traucējumi.
- Nepakļaujiet pārmērīgam karstumam, ko izraisa sildīšanas aprīkojums vai tieša saules gaisma.
- Šī prece nav ūdens droša: nepieļaujiet Jūsu atskaņotāja iemērkšanu ūdenī. Ūdens iekļūšana atskaņotājā var izraisīt neatgriezeniskus bojājumus.
- Nelietojiet tīrīšanas līdzekļus, kas satur alkoholu, amonjaku, benzīnu vai abrazīvus, jo tie var bojāt atskaņotāju.
- Ierīci nedrīkst pakļaut pilieniem vai šļakstiem. Novietojiet uz ierīces nekādus bīstamības avotus (piem., ar šķidrumu pildītus priekšmetus, aizdedzinātas sveces).
- Neaizskariet lēcu!

Klausīšanās drošība

Klausieties normālā skaļumā

- Austiņu lietošana lielā skaļumā var bojāt Jūsu dzirdi. Šī prece var veidot skaņas decibelu diapazonos, kas var radīt dzirdes zudumus normāliem cilvēkiem, pat ja pakļauti mazāk kā minūti. Augstākie decibelu diapazoni ir paredzēti tiem, kam jau var būt dzirdes traucējumi.
- Skaņa var būt maldinoša. Pēc laika Jūsu dzirdes “komforta līmenis” adaptējas augstākajiem skaņas līmeņiem. Tādēļ pēc ilgākas klausīšanās, kas izklausās “normāli”, var patiesībā būt skaļi un bojājoši Jūsu dzirdei. Lai nodrošinātu pret to, iestatiet Jūsu skaļumu drošā līmenī, pirms Jūsu dzirde adaptējas, un atstājiet to šādā līmenī. Pārmērīgs skaņas spiediens no austiņām var radīt dzirdes zudumu.



Lai izveidotu drošu skaļuma līmeni

- Iestatiet Jūsu skaļumu zemā līmenī.
- Lēni palieliniet skaņu, līdz Jūs dzirdat to komfortabli un skaidri, bez traucējumiem.

Klausieties saprātīgus laika periodus

- Paildzināta pakļaušana skaņai, pat normālā “drošā” skaļumā, arī var izraisīt dzirdes zudumu.
- Noteikti lietojiet Jūsu aprīkojumu saprātīgi un ņemiet pietiekamus pārtraukumus.

Lietojot Jūsu austiņas, noteikti ievērojiet sekojošus nosacījumus

- Klausieties saprātīgā skaļumā saprātīgus laika periodus.
- Neregulējiet skaļumu, kad Jūsu dzirde adaptējas.
- Negrieziet skaļumu tik skaļi, ka nedzirdat, kas notiek ap jums.
- Potenciāli bīstamās situācijās, ievērojiet piesardzību vai īslaicīgi pārtrauciet lietošanu.
- Nelietojiet austiņas, darbinot motorizētu transporta līdzekli, velosipēdu, skrituļdēli, utt., tas var radīt satiksmes negadījumu un nav atļauts daudzās valstīs.
- Svarīgi (modeļiem ar komplektā iekļautām austiņām): Philips garantē tikai ar modeļi sniegto austiņu saderību ar to audio atskaņotāja maksimālo skaņas jaudu, ko nosaka regulējošas sastāvdaļas. Ja austiņas vajag mainīt, mēs iesakām Jums sazināties ar ierīces pārdevēju, lai pasūtītu modeļi, identisku oriģinālajam, ko piedāvā Philips
- Satiksmes drošība: nelietojiet ierīci braucot ar auto vai velosipēdu, jo tas var radīt satiksmes negadījumu.

5.3 VCD atskaņošana



1. Īsi spiediet **IESLĒGŠANAS** taustiņu uz atskaņotāja, lai ieslēgtu ierīci.
2. Atveriet diska nodalījumu atskaņotāja labajā sānā un ievietojiet disku.
3. Atskaņotājs sāks diska atskaņošanu automātiski.
4. Atskaņošanas laikā ir pieejamas sekojošas funkcijas:

Pauze	Spiediet ▶ , lai iepauzētu atskaņošanu. Jūs varat turpināt atskaņošanu, vēlreiz spiežot taustiņu ▶ .
Iepriekšējais/Nākamais	Īsi spiediet ◀◀ vai ▶▶ vienu vai vairākas reizes, lai izvēlētos vajadzīgo celiņu.
Ātri atpakaļ / Ātri uz priekšu	Nospiediet un turiet ◀◀ vai ▶▶ , lai meklētu lielā ātrumā, 2x, 4x, 8x... Jūs varat spiest arī taustiņu ▶ , lai turpinātu normālu atskaņošanu.
Skaļuma kontrole	Īsi un atkārtoti spiediet ▲ vai ▼ , lai palielinātu vai samazinātu skaņas skaļumu.
Stop	Īsi spiediet ■ atskaņotāja labajā sānā, lai beigtu atskaņošanu..
Audio	Dažiem VCD diskām izvēlei ir pieejamas tikai 2 valodas. Jūs varat mainīt valodu, lietojot šo funkciju. Funkcija ir pieejama, nospiežot taustiņu AUDIO vai OPTIONS .
Palielināšana	Palieliniet ekrānu, tad lietojiet navigācijas taustiņus, lai pārvietotos pa ekrānu. Funkcija ir pieejama, spiežot taustiņu OPTIONS vai ZOOM .
A-B Atkārtošana	Iestata atkārtotu segmenta atskaņošanu. Spiediet A-B , lai noteiktu sākuma punktu un spiediet A-B vēlreiz, lai noteiktu beigu punktu. Tad atskaņotājs atskaņos izvēlēto segmentu. Spiediet A-B , lai atceltu segmenta atskaņošanu.

5.2 DVD atskaņošana

1. Īsi spiediet **IESLĒGŠANAS** taustiņu uz atskaņotāja, lai ieslēgtu ierīci.
2. Atveriet diska nodalījumu atskaņotāja labajā sānā un ievietojiet disku.
3. Atskaņotājs automātiski sāks diska atskaņošanu.



SVARĪGI! Neievietojiet 8-cm mini DVD disku atskaņotājā. DVD atskaņotājs neatskaņo mini DVD diskus.

4. Lietojiet navigācijas taustiņus ◀, ▶, ▲, ▼, lai izvēlētos punktu DVD diska izvēlnē, kā atskaņot tagad, izvēlēties valodas un subtitrus.
5. Atskaņošanas laikā ir pieejamas sekojošas funkcijas:

Pauze	Spiediet ▶ , lai iepauzētu atskaņošanu. Jūs varat turpināt atskaņošanu, vēlreiz spiežot taustiņu ▶ .
Iepriekšējais/Nākamais	Īsi spiediet ◀◀ vai ▶▶ vienu vai vairākas reizes, lai izvēlētos vajadzīgās nodaļas.
Ātri atpakaļ / Ātri uz priekšu	Nospiediet un turiet ◀◀ vai ▶▶ , lai meklētu lielā ātrumā, 2x, 4x, 8x... Jūs varat spiest arī taustiņu ▶ , lai turpinātu normālu atskaņošanu.
Skaļuma kontrole	Īsi un atkārtoti spiediet ▲ vai ▼ , lai palielinātu vai samazinātu skaņas skaļumu.
Stop	Īsi spiediet ■ atskaņotāja labajā sānā, lai beigtu atskaņošanu.
Subtitri	Mainiet subtitru parādīšanu. Funkcija ir pieejama, spiežot taustiņus SUBTITLE vai OPTIONS .
Valoda	Mainiet valodu. Funkcija ir pieejama, spiežot taustiņus AUDIO vai OPTIONS .
Leņķis	Mainiet skatīšanās leņķi, kas piedāvāts DVD diskā. Funkcija ir pieejama, spiežot taustiņu OPTIONS .
Palielināšana	Palieliniet ekrānu, tad lietojiet navigācijas taustiņus, lai pārvietotos pa ekrānu. Funkcija ir pieejama, spiežot taustiņus OPTIONS vai ZOOM .
A-B Atkārtošana	Iestata atkārtotu segmenta atskaņošanu. Spiediet A-B , lai noteiktu sākuma punktu un spiediet A-B vēlreiz, lai noteiktu beigu punktu. Tad atskaņotājs atskaņos izvēlēto segmentu. Spiediet A-B , lai atceltu segmenta atskaņošanu.

Ja atskaņotājs tiek lietots ilgu laiku, tā virsma būs uzsilusi. Tas ir normāli.

Rūpes par diskkiem

- Nelīmējiet pie diskkiem papīru vai līmlentu.
- Neturiet disku tiešā saules gaismā vai pie siltuma avotiem.
- Pēc atskaņošanas, novietojiet disku diska vāciņā.
- Lai tīrītu, slaukiet no centra uz ārmaļu ar mīkstu, kokvilnu nesaturošu, tīru lupatu.

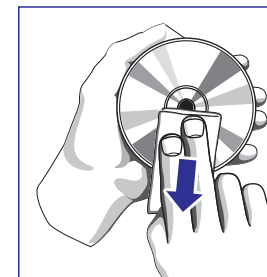

Par darbošanos ar Šķidro Kristālu Displeja (LCD) ekrānu

LCD tiek ražots, izmantojot augstas precizitātes tehnoloģiju. Tomēr, Jūs varat redzēt nelielus melnus, kas reizēm parādās LCD. Tas ir normāls ražošanas procesa rezultāts un nenorāda uz nepareizu darbību.

Informācija par dabas aizsardzību

Mēs esam samazinājuši iepakojumu līdz minimumam, padarot to viegli sadalāmu atsevišķos materiālos: kartons, PS, PE un PET.

Jūsu ierīce sastāv no materiāla, ko var atkārtoti izmantot, ja izjaukšana veikusi specializēta firma. Lūdzam apzināt vietējos noteikumus par atbrīvošanos no iepakojuma, tukšām baterijām un veca aprīkojuma.

Informācija par autortiesībām

“DivX, DivX” sertificēti un asociēti logo ir DivXNetworks, Inc preču zīmes un tiek izmantoti saskaņā ar licenci.

Visu citu marķu un produktu nosaukumi ir to attiecīgo firmu un organizāciju preču zīmes.

Neautorizēta jebkādu no interneta lejupielādētu vai no CD/VCD/DVD ierakstītu ierakstu kopēšana ir autortiesību un starptautisko noteikumu pārkāpums.

Windows Media un Windows logo ir Microsoft Corporation reģistrētas preču zīmes Amerikas Savienotajās Valstīs un/vai citās valstīs.

4 IERĪČU LĀDĒŠANA

4.1 DVD atskaņotāja lādēšana

Pieslēdziet AC/DC adapteri.

- **SARKANS** indikators nozīmē, ka notiek lādēšana. Kad ierīce netiek lietota, pilnīga uzlādēšana aizņem aptuveni 4 stundas. Taču ierīces lietošanas laikā būs nepieciešams ilgāks laiks nekā 8 stundas pilnīgai tās uzlādēšanai.

- **SARKANAIS** indikators izslēgsies, kad ierīce ir pilnībā uzlādēta. Kad ekrānā parādās zema uzlādes līmeņa indikators, lūdzu, lādējiet atskaņotāju.

*Pārlādējamām baterijām ir ierobežots lādēšanas ciklu skaits un galu galā tās var būt jānomaina. Bateriju darba ilgums un lādēšanas ciklu skaits ir atkarīgs no lietošanas un iestatījumiem.

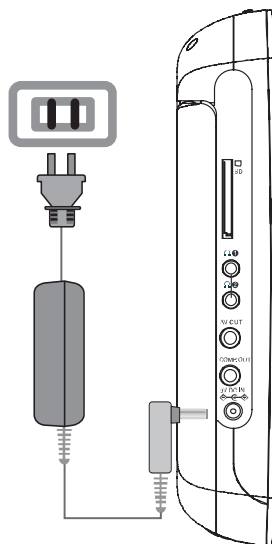

4.2 Jūsu tālvadības pults ieslēgšana

1. Atveriet bateriju nodalījumu. Noņemiet aizsargājošo plastmasas plāksnīti (tikai pirmo reizi lietotot).
2. Ievietojiet 1 litija 3V bateriju, CR2025 tipa, tad aizveriet baterijas nodalījumu.

BRĪDINĀJUMS

- Baterijas satur ķīmiskas vielas, tāpēc no tām jāatbrīvojas pareizi.
- Eksplozijas iespējamība, ja baterija tiek nepareizi nomainīta. Nomainiet tikai ar tādām pašām vai ekvivalentām.
- Nepareiza bateriju lietošana var radīt elektrolīta noplūdi un bojāt baterijas nodalījumu (korozija) vai bateriju.
- Izņemiet bateriju, ja ierīce netiks lietota ilgu laiku.
- Perhlorāts materiāls – var attīties īpaša lietošana. Skatīt www.dtsc.gov/hazardouswaste/perchlorate.

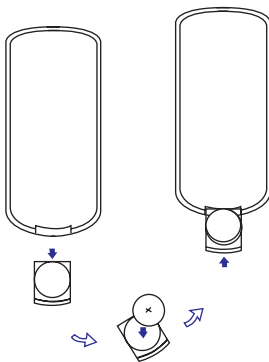

5 SĀKUMS

5.1 Iestatīšana

1. Spiediet taustiņu **SETUP**. Tiek parādīts funkciju saraksts.

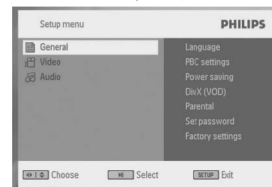

2. Spiediet **▲ / ▼**, lai iezīmētu Jūsu izvēli.
3. Spiediet **◀◀ / ▶▶**, lai piekļūtu apakšizvēlnei.
4. Spiediet taustiņus **▲, ▼, ◀, ▶**, lai iezīmētu Jums vajadzīgo iestatījumu un spiediet **OK**, lai apstiprinātu.

5. **Iestatīšanas** izvēlne sevī ietver:

General (Vispārēji)

Language (Valoda) Iestata Displeju Uz Ekrāna (OSD) valodas.

PBC settings (PBC iestatījumi) Ieslēdz vai izslēdz Atskaņošanas vadības funkciju. Šī funkcija ir pieejama uz Super VCD.

Power save (Strāvas taupīšana) Ieslēdz/Izslēdz strāvas taupīšanas režīmu.

DivX (VOD) Iegūst DivX (Video uz pieprasījuma) kodu

Parental (Vecāku) Iestata vecāku opcijas

Set password (Iestatīt paroli) Maina paroli (noklusētā: 1369)

Factory settings (Rūpnīcas iestatījumi) Atjauno rūpnīcas iestatījumus

Video

TV Display (TV Displejs) Iestata ekrāna displeja proporciju

TV Standard (TV standarts) Iestata video izejas formātu TV sistēmai

Audio

Dolby Iestata Dolby izeju

Digital (SPDIF) Iestata digitālās izejas formātu

Video atskaņošanas iezīmju iestatījumu maiņa ir pieejama tikai tad, ja atskaņošana ir pārtraukta.