

Portable DVD player

PET816

Register your product and get support at  
[www.philips.com/welcome](http://www.philips.com/welcome)

User manual  
Manuel d'utilisation  
Manual de usuario  
Benutzerhandbuch

Gebruikershandleiding  
Manuale dell'utente  
Användarhandbok  
Brugervejledning



**PHILIPS**

1

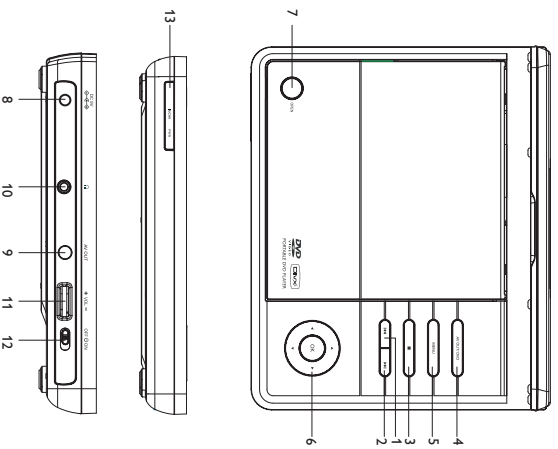

2

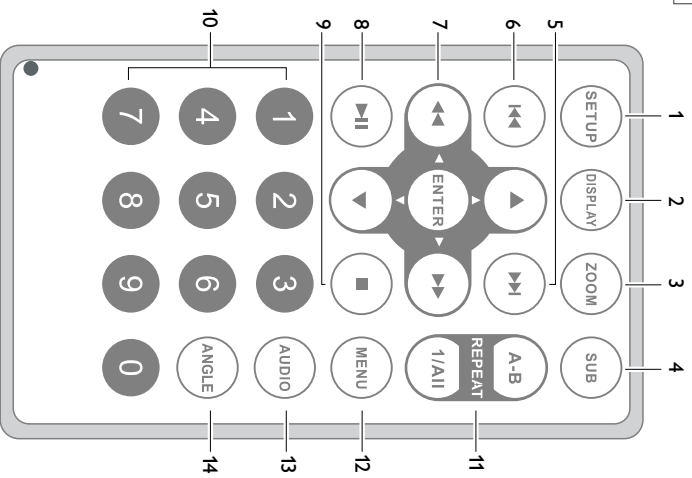

English	4
Français	17
Español	31
Deutsch	44
Nederlands	58
Italiano	71
Svenska	84
Dansk	98

Gratis till ditt inköp och välkommen till Philips! För att dra maximal nytta av den support som Philips erbjuder kan du registrera din produkt på: [www.philips.com/welcome](http://www.philips.com/welcome).

### Knappar på huvudenheten (Se figur 1)

- ① **PREV**..... Hoppa till föregående kapitel, spår eller tite
- ② **NEXT**..... Hoppa till nästa kapitel, spår eller titel
- ③ **■**..... Stoppa uppspelning
- ④ **AV OUT/DVD**..... Växla mellan äggena DVD och AV OUT.
- ⑤ **MENU**..... Visa MENU-sidan
- ⑥ **▲, ▼, ◀, ▶**..... Bläddra i en meny  
..... (▶ / ▶) Sök bakåt/framåt på en skiva i olika hastigheter.
- OK**..... Starta eller avbryt uppspelning.  
..... Bekräftar val.
- ⑦ **OPEN**..... Öppnar skivfracket så att du kan sätta i eller ta ur en skiva.

### Spelarens vänstra sida (Se figur 1)

- ⑧ **DC 9V**..... Strömsträng.
- ⑨ **AV OUT**..... Ljud-/Video-utgång.
- ⑩ **⏮**..... Hörtlursuttag
- ⑪ **VOL +/-**..... Volymkontroll..
- ⑫ **OFF** / **ON**..... Sätter på/stänger av spelaren.

### Spelarens framsida (Se figur 1)

- ⑬ **IR/CHR PWR**..... Ström- och laddningslampa / IR-sensor för fjärrkontroll.

### Fjärrkontroll (Se figur 2)

- ① **SETUP**..... Öppna eller stäng systemmenyn.
- ② **DISPLAY**..... Visa information på TFT-skärmen vid uppspelning.
- ③ **ZOOM**..... Förstora eller förminska ett foto eller en aktiv bild på TFT-skärmen.
- ④ **SUB**..... Välj ett språk för undertexten.
- ⑤ **▶▶**..... Hoppa till nästa kapitel, spår eller titel
- ⑥ **◀◀**..... Hoppa till föregående kapitel, spår eller tite
- ⑦ **▲, ▼, ◀, ▶**..... Bläddra i en meny  
..... (◀◀ / ▶▶) Sök bakåt/framåt på en skiva i olika hastigheter.
- ENTER**..... Bekräftar val.
- ⑧ **▶||**..... Starta eller avbryt uppspelning.
- ⑨ **■**..... Stoppa uppspelning eller ta bort ett program.
- ⑩ **0-9**..... Numeriska knappar
- ⑪ **REPEAT 1/ALL**..... Upprepa kapitel/spår/titel
- A-B**..... Upprepa uppspelning av ett visst avsnitt på en skiva.
- ⑫ **MENU**..... Öppna eller stäng skivans innehållsmeny.
- ⑬ **AUDIO**..... Välj språk för ljudet vid uppspelning av en DVD-skiva eller ett ljudläge (stereo, mono-vänster eller mono-höger) vid uppspelning av en VCD/CD-skiva.
- ⑭ **ANGLE**..... Välj DVD-kameravinkel

## VARNING!

Att använda kontroller eller inställningar eeler att utföra funktioner på ett annat sätt åt här nämns kan förorsaka, att man utsätts för farlig strålning eller annan farlig påverkan.

## Bärbar DVD-spelare

Den bärbara DVD-spelaren spelar upp digitala videoskivor som uppfyller den universella DVD-videostandarden. Du kan njuta av fullängdsfilmer med verklig biobildskvalitet och stereo- eller flerkanaligt ljud (beroende på skivan och uppspelingsinställningarna).

Alla unika funktioner för DVD-video, som val av språk för ljudspår och undertext, och av olika kameravinklar (återigen beroende på skivan), ingår. Dessutom kan du med hjälp av föräldralåset bestämma vilka skivor barnen kan titta på. Du kommer att märka att spelaren är häpnadsväckande enkel att använda med skärmenyn och teckenfonstret tillsammans med fjärrkontrollen.

## Packa upp

Först kontrollera och identifiera du innehålllet i förpackningen enligt listan nedan:

- Bärbar DVD-spelare
- Bildadapter (12V)
- Audio / Video cable
- Garanti
- AC power adaptor, DSA-9W-09 F (DVE)

## Placering

- Placera spelaren på en stadigt, plan yta.
- Håll den borta från värmekällor och direkt solljus.
- Om du får problem med att spela upp CD-/DVD-skivor på spelaren kan du försöka använda en rengörings-CD-/DVD-skiva som finns i handeln till att rengöra linsen innan du lämnar in spelaren för reparation. Andra rengöringsmetoder kan försura linsen.
- Håll alltid skivluckan stängd så att inte linsen blir dammig.
- Linsen kan bli immig om spelaren plötsligt flyttas från en kall till en varm miljö. Det går då inte att spela upp CD-/DVD-skivor. Låt spelaren stå på ett varmt ställe tills fukten avdunstar.

## Om det inbyggda uppladdningsbara batteriet

### Säkerhetsåtgärder vid batteriladdning

- 1 När batteriet är helt urladdat ska batteriet omedelbart laddas (oavsett om du tänker använda batteriet eller inte) för att maximera batteriets livslängd. När batterisvyrkan är låg visas batterikonen i det övre vänstra hörnet av TFT-skärmen.
- 2 Ladda batteriet genom att ansluta DVD-spelaren direkt till ett växelströmsuttag så att laddningsindikatorn aktiveras.

### Använda och hantera uppladdningsbara batterier

- 1 Se till att du alltid använder den nätadapter som levereras med spelaren när batterierna ska laddas.
- 2 Effektiviteten hos uppladdningsbara batterier sjunker när den omgivande temperaturen sjunker under 10 oC eller överskrider 35 oC.
- 3 Ett fulladdat batteriet håller ungefär 2 timmar när hörlurar är anslutna till DVD-spelaren.

### Spelbara skivformat

Förutom DVD-videoskivor kan du även spela upp alla sorters video-CD- och ljud-CD-skivor (inklusive CDR, CDRW, DVD-R och DVD-RW).

### DVD-Video

Beroende på materialet på skivan (en film, videoklipp, en oframmaserie osv.) kan skivorna ha en eller flera titlar och varje titel kan ha ett eller flera kapitel. Med den här spelaren kan du enkelt och bekvämt flytta mellan titlar och även mellan kapitel.

### CD-skiva med JPEG-filer

Du kan även visa JPEG-stillbilder på spelaren.



**Video-CD**

Beroende på materialet på skivan (en film, videoklipp, en dramaserie osv.) kan skivorna ha ett eller flera spår, och spårerna kan ha ett eller flera index, som visas på skivfodralet. Med den här spelaren kan du enkelt och bekvämt flytta mellan spår och mellan index.

**Ljud-CD / WMA / MP3-CD**

Ljud-CD / WMA / MP3-CD-skivor innehåller bara musikspår. Du kan spela upp dem på vanligt sätt på en stereoanläggning genom att använda knapparna på fjärrkontrollen eller huvudenheten eller via TV:n genom att använda skärmenyn (OSD).

**Om DivX**

DivX är en populär medieteknik som har skapats av DivX, Inc. DivX-mediefiler innehåller mycket komprimerad video med hög bildkvalitet men med relativt liten filstorlek. DivX-filer kan även innehålla avancerade mediefunktioner, t.ex. menyer, undertexter och alternativa ljudspår. Många DivX-mediefiler kan hämtas online, och du kan skapa filer med eget innehåll genom att använda lätbärande verktyg som finns på [www.DivX.com](http://www.DivX.com).

**Strömkällor**

Enheten kan drivas med den medföljande nätadaptern eller en biadapter.

- Se till att nätadapterns ingående spänning stämmer överens med spänningen i uttaget. Annars kan nätadaptern och enheten skadas.
- För inre nätadaptern med våta händer eftersom du då riskerar att få en elektrisk stöt.
- När du ansluter enheten med biadaptern (bigarettändaren), måste du se till att den ingående spänningen är identisk med spänningen i bilen.
- Ta bort nätadaptern från eluttaget när enheten inte används under lång tid.
- Håll i kontakten när du ska koppla bort nätadaptern. Dra inte i sladden.

**Säkerhet och underhåll**

- Montera inte isär enheten eftersom laserstrålar är farliga för ögonen. Eventuell service ska utföras av kvalificerad servicepersonal.
- Koppla bort nätadaptern så att strömmen bryts om vätska eller föremål hamnar inuti enheten.
- Var försiktig så du inte tappar enheten eller utsätter den för kraftiga stötar eftersom det kan störa funktionen.
- Viktigt (för modeller med medföljande hörlurar): Schneider garanterar överensstämmelse med den maximala ljudstyrkan i sina ljudspelare i enlighet med relevanta regelverk endast om originalmodellen av de medföljande hörlurarna används. Om den behöver ersättas rekommenderar vi dig att kontakta din återförsäljare och beställa en modell som är identisk med originalet som tillhandahålls av Philips.
- Trafik-säkerhet: Brug ikke hovedtelefoner, mens du kører bil eller cykler, da du kan være skyld i ulykke.
- Utsätt inte enheten för stark hetta genom uppvärmning eller direkt solljus.
- Produkten är inte väntentät; spelaren får inte komma i kontakt med vatten.
- Spelaren kan skadas om det tränger in vatten i den.
- Använd inga rengöringsmedel som innehåller alkohol, ammoniak, bensin eller lösningsmedel då dessa kan skada enheten.
- Rör inte linsen!
- För högt ljudtryck från drömsnäckor och hörlurar kan orsaka hörselskador.
- Batteriet ska inte utsättas för stark hetta, exempelvis solsten, eld eller liknande.

*Observera: När spelaren används under lång tid kan ytan bli varm.*

*Det är helt normalt.*

## Skydda hörseln

### Lyssna med måttlig volym

- Om du använder hörlurar och lyssnar med hög volym kan din hörsel skadas. Den här produkten kan generera ljud med decibelnivåer som kan orsaka nedsatt hörsel hos en normal person, även om exponeringen är kortare än en minut. De högre decibelomådena är till för personer som redan har nedsatt hörsel.



- Ljud kan vara viseländande. Med tiden kan din "komfortnivå" anpassas till allt högre volymer. Så efter en längre tids lyssnande kan ljud som låter "normalt" i verkligheten vara högt och skadligt för din hörsel. För att skydda dig mot detta bör du ställa in volymen på en säker nivå innan hörseln anpassat sig, och lämna volymen på den nivån.

### Upprätta en säker ljudnivå:

- Ställ in volymkontrollen på en låg nivå.
- Öka den sedan tills ljudet hörs bekvämt och klart, utan distorsion.

### Lyssna under rimlig tid:

- Långvarig exponering för ljud, även på normalt "säkra" nivåer, kan förorsaka hörselskador.
- Använd utrustningen på ett förnuftigt sätt och ta en paus då och då.

### Observera följande riktlinjer när du använder hörlurarna.

- Lyssna på rimliga ljudnivåer under rimlig tid.
- Justera inte volymen alltför ofta som din hörsel anpassar sig.
- Hög inte volymen så mycket att du inte kan höra din omgivning.
- Du bör vara försiktig eller tillfälligt sluta använda hörlurarna i potentiellt farliga situationer.
- Använd inte hörlurarna när du kör motorfordon, cyklar, åker skateboard osv. Det kan utgöra en trafikfara och är förbjudet på många platser.

## Hantera skivor

- Fäst inte papper eller tejp på skivan.
- Utsätt inte skivan för direkt solljus eller värmekällor.
- Förvara skivan i ett skivofodral efter uppspelningen.
- Rengör skivan genom att torka från mitten och utåt med en mjuk, luddfri ren trasa.



## Om hantering av LCD-skärmen

LCD-skärmen är tillverkad med högprecisionsteknik. Det kan ändå hända att du ser pyttesmå svarta punkter och/eller ljusa punkter (röda, blå, gröna) som kontinuerligt dyker upp på LCD-skärmen. Det här är en normal följd av tillverkningsprocessen och innebär inte något funktionsfel.

## Miljöinformation

Allt onödigt förpackningsmaterial har uteslutits. Förpackningen kan lätt delas upp i material: papp, polystyren, PET och plast. Din enhet består av material som kan återvinnas om den plockas isär av ett specialiserat företag. Rätta dig efter lokala bestämmelser för vad du gör med förpackningsmaterial, uttjänta batterier och gammal utrustning.

## Copyrightinformation

"DivX, DivX" Certified, and associated logos are trademarks of DivXNetworks, Inc. and are used under license."  
 Alla onamnda varumärkenamn är respektive tillverkarens servicenamn, varumärke eller registrerade varumärke.  
 Läge godkänd kopiering och distribution av Internet- cd- vcd- och dvd- inspelningar bryter mot copyrightlagar och internationella avtal.

## Strömförsörjning

## Använda nätadaptern

Stäng av spelaren innan du ansluter den medföljande adaptern till den och till eluttaget (se bilden). Spelaren måste vara avstängd när batteriet laddas



## TIPS!

För att undvika skador på din spelare, stäng av den innan du ansluter eller tar bort batterieliminatoren.

## Använda biladaptern

Anslut den medföljande biladaptern till enheten och bilens cigaretändarruttag.

## TIPS!

För att undvika skador på din spelare, stäng av den innan du stoppar i eller tar ur cigaretändarradaptern.

När du ansluter enheten med biladaptern (cigaretändarraren) måste du se till att den ingående spänningen är identisk med spänningen i bilen. Se till att temperaturen är under 35 °C när DVD-spelaren är ansluten till 16,0 V DC (likström) i bilen.

## Sätta i batterierna i fjärrkontrollen

- 1 Öppna batterifacket. Ta bort den skyddande plastfilken (gäller endast första gången).
- 2 Sätt i ett 3 volts litiumbatteri av typ CR2025 och stäng sedan facket.



## VARNING!

- Batterier innehåller kemiska ämnen. Kassera dem på lämpligt sätt.
- Risk för explosion om batteriet sätts tillbaka fel. Byt endast ut med samma eller motsvarande typ.
- Om batterier används på fel sätt kan elektrolyten läcka ut och fräta i facket eller så kan batterierna explodera.

- Ta ut batterierna om apparaten inte ska användas under en längre tid.

## Anslutning

## Ansluta hörlurar

Anslut hörlurarna till uttaget  på enheten.



## Ansluta extrautrustning

- Stäng av enheten innan du ansluter den till extrautrustningen.
- Du kan ansluta spelaren till en TV eller förstärkare så att du kan njuta av DVD-skivor eller karaoke.

## AV OUT

Anslut önskad enhet till den här terminalkontakten direkt (ingen inställning behövs i DVD-läge)

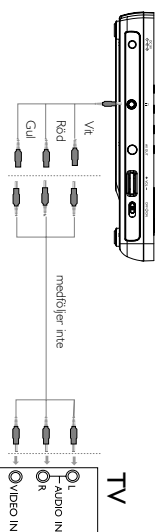



## Om den här handboken

I handboken finns grundläggande anvisningar om hur du använder DVDspelaren. Vissa DVD-skivor tillverkas dock på ett sätt som kräver särskild hantering eller bara tillåter begränsade funktioner under uppspelingen. I sådana fall kan du kanske inte använda alla kommandon till spelaren. Se anvisningarna på skivrinlägget om detta skulle inträffa. När "O" visas på skärmen kan funktionen inte utföras av spelaren eller skivan.

## Fjärrkontrollens funktioner

- Om inget annat anges kan du utföra alla funktioner med fjärrkontrollen. Rikta alltid fjärrkontrollen direkt mot spelaren och se till att det inte finns några hinder i vägen för IR-strålen.
- Om motsvarande knappar finns på huvudenheten kan de också användas.

## Meny navigering

- I spelaren finns ett intuitivt meny navigeringssystem som hjälper dig genom olika inställningar och funktioner.
- Använd funktionsknapparna om du vill aktivera/avaktivera motsvarande funktioner.
- Använd **▲**, **▼**, **▶** om du vill bläddra genom menyer.
- Bekräfta ditt val genom att trycka på knappen **ENTER**.

## Starta spelaren för inställning av språk för skärmen

Standardspråket för spelarens skärmen är engelska. Du kan välja engelska, franska eller tyska för spelarens skärmen.

Region	Alternativ för skärmenyspråk
Europa	Engelska, Franska, Tyska

- 1 Skjut knappen **POWER** till läget **ON** för att sätta på spelaren.
- 2 Tryck på **SETUP** för inställningsmeny.
- 3 Välj **General Setup Page** och tryck på **ENTER**.
- 4 Bläddra och välj **OSD Language** och tryck på **▶** så kan du välja språk för skärmen.
- 5 Välj språk och tryck på **ENTER**.

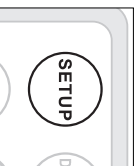

## Sätta i skivor och starta

- 1 Tryck på **OPEN** (öppna) så öppnas skivfacket.
- 2 Sätt i skivan med etiketten uppåt (även när du sätter i en dubbelisidig DVD-skiva). Se till att den sitter ordentligt i rätt fördjupning.
- 3 Stäng facket försiktigt.
- 4 Skjut knappen **POWER** till **ON** för att sätta på spelaren.



TIPSI

Ett normalt mekaniskt ljud hörs under uppspelingen.

## Spela upp en DVD-skiva

När du har satt på spelaren, satt i skivan och stängt facket startar uppspelningen automatiskt. På skärmen visas vilken typ av skiva som finns i facket. Du kan uppmärkas att välja ett objekt från en meny. Markera ditt val genom att använda knapparna **▲**, **▼**, **◀**, **▶** och tryck sedan på **ENTER**.

*Observera: Eftersom DVD-filmer oftast släpps vid olika tidpunkter i olika delar av världen är alla spelare regionkodade och skivor kan ha en valfri regionkod. Om du sätter i en skiva med en annan regionkod i spelaren visas regionkodsinformation på skärmen. Skivan spelas inte upp och ska tas ut.*

## Spela upp en ljud- eller video-CD-skiva

- Efter att du har satt på spelaren, satt i skivan och stängt facket visas skivtypen på skärmen tillsammans med information om skivans innehåll.
- När du spelar VCD med MTV/Karaoke trycker du på sifferknapparna (0-9) och väljer spåret och trycker på **▶II** eller **ENTER** trår du vill spela upp spåret. Tryck på **MENU** när du vill återgå till menyvalet.

## Spela upp en DivX®-skiva

- Schneider tillhandahåller DivX® VOD-registreringskoden (Video on Demand) som gör det möjligt att hyra och köpa videofilmer med hjälp av DivX® VOD-tjänsten. Mer information finns på [www.divx.com/Vod](http://www.divx.com/Vod).
- Välj DivX®VOD på menyen Videoinställning.
- Registreringskoden visas.
- Använd registreringskoden om du vill köpa eller hyra videofilmer från DivX® VOD-tjänsten [www.divx.com/Vod](http://www.divx.com/Vod). Följ anvisningarna och hämta videofilmen till en CD-R-skiva så kan du spela den på den här DVD-spelaren.



### TIPS!

Du kan endast spela upp de videofilmer du hämtar från DivX® VOD-tjänsten med den här DVD-spelaren.

## Spela upp MP3-CD-skivor

Följande uppspelningsfunktioner är tillgängliga för MP3-CD-skivor. Mer information finns i motsvarande avsnitt.

Volyrkontroll, hoppa över spår, sökning, upprepa, blanda, och så vidare. Med knapparna **▲**, **▼** markerar du önskad musikkapp. Tryck på **ENTER** när du vill spela upp spåret.

## Spela upp JPEG-skivor

Med knapparna **▲**, **▼**, **◀**, **▶** markerar du önskad bildmapp.

Tryck på **ENTER**. Går spelaren automatiskt in i bildspelsläget.

- Rotera bilden med **▲**, **▼**, **◀**, **▶**
- Vänd upp/med med **▲**.
- Vänd åt vänster/höger med **▼**.

- Tryck på **MENU**(meny) under bildspelet när du vill återgå till mappskärmen.
- Tryck på **■** när du vill gå till gruppförhandsvisning.
- Använd **▲**, **▼**, **◀**, **▶** när du vill markera den förhandsvisade bilden och få åtkomst till funktionerna på skärmen.

- Tryck på **ZOOM** upprepade gånger för att visa bilden i olika storlekar.
- Använd **▲**, **▼**, **◀**, **▶** för att visa den zoomade bilden (endast för inzoomade bilder).

*Observera: Alla funktioner som beskrivs baseras på användning av fjärrkontrollen, om inget annat anges.*

**Flytta till en annan titel / ett annat spår / kapitel**

När en skiva har mer än en titel eller mer än ett spår kan du flytta till en annan titel/ett annat spår/kapitel genom att göra följande:

- Tryck lätt på **▶▶** under uppspelningen om du vill välja nästa titel / spår / kapitel.
- Tryck lätt på **◀◀** under uppspelningen om du vill gå tillbaka till föregående titel / spår / kapitel.
- Om du vill gå direkt till en titel, ett spår eller kapitel anger du motsvarande sifra genom att använda de numeriska knapparna (0-9).

**Sökning**

Tryck på **▶** flera gånger för följande alternativ för sökning framåt:  
Tryck på **▶** flera gånger för följande alternativ för sökning bakåt:

2 X bakåt	2 X framåt
4 X bakåt	4 X framåt
8 X bakåt	8 X framåt
16 X bakåt	16 X framåt
32 X bakåt	32 X framåt
normal hastighet	normal hastighet

Tryck på **ENTER** eller **▶||** om du vill återgå till normal uppspelning.

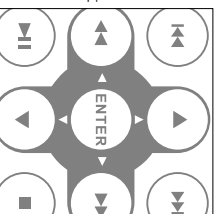
**Ändra ljudutgång (VCD/CD)**

Tryck på **AUDIO** (ljud) flera gånger för följande ljudalternativ.

x 1	Mono vänster	x 2	Mono höger
x 3	Stereo		

**ZOOM**

Med zoom-funktionen kan du för stora videobilden och panorera i den förstörade bilden. Tryck på **ZOOM** flera gånger om du vill välja följande zoomalternativ:

Zoom x 1	2X	Zoom x 2	3X
Zoom x 3	4X	Zoom x 4	normal visning



TIPS!

För JPEG är sekvensen 100 %, 125 %, 150 %, 200 %, 50 %, 75 % och normal.

**Upprepa**

Tryck på **REPEAT 1/ALL** (upprepa) flera gånger för följande upprepningsalternativ:

	Åtgärder för DVD	Åtgärder för MP3	Åtgärder för CD	Åtgärder för JPEG/DiVX
x 1	upprepa kapitel	upprepa en	upprepa spår	upprepa en
x 2	upprepa titel	upprepa mapp	upprepa alla	upprepa alla
x 3	upprepa alla	avbryter uppreping	avbryter uppreping	avbryter uppreping
x 4	avbryter uppreping			

## ALLMÄNNA FUNKTIONER



TIPSI

Uppreppningsfunktionen fungerar även för JPEG, osv. Effekten kan variera beroende på vilket medium som spelas.

### Upprepa A - B

Repetera eller skapa en slinga av en sekvens i en titel:

- Tryck på **A - B** vid den valda startpunkten;
  - ↳ **A** visas på skärmen.
- Tryck på **A - B** igen vid den valda slutpunkten;
  - ↳ **AB** visas på skärmen och uppreppningssekvensen påbörjas.
- Tryck på **A - B** en gång till om du vill avsluta sekvensen.



### Volymkontroll

- Använd rattkontrollen till vänster på enheten för att öka respektive minska uppspelningsvolymen.



## ALLMÄNNA FUNKTIONER

### DISPLAY

Tryck på **DISPLAY** upprepade gånger på fjärrkontrollen så visas följande visningsalternativ:

	DVD	CD/MCD	DivX
x 1	Spelad titel	Enkel spelad	Enkel spelad
x 2	Titel kvar	Enkel kvar	Enkel kvar
x 3	Kapitel spelat	Totalt spelat	Visningen stängs av
x 4	Kapitel kvar	Totalt kvar	
X5	Visningen stängs av	Visningen stängs av	



TIPSI

Om du trycker på den här knappen vid visning av JPEG kan du välja bland 17 bildspelslägen.

Kontrollera innehåller på DVD-videoskivor: **MENU**. Det kan finnas menyer på skivan där du kan välja titlar och kapitel. Med DVD-spelelrens menyfunktion kan du välja från sådana menyer. Tryck på lämplig numerisk knapp, eller använd knapparna ▲, ▼, ◀, ▶ till att markera ditt val, och tryck på **ENTER**.

### Skivmeny

Tryck på **MENU**. Menyerna kan exempelvis visa kameravinklar, alternativ för talat språk och undertextning samt kapitel för titeln.

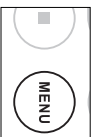

### Byta språk

Tryck på **AUDIO**. Om den aktuella skivan har olika språkalternativ visas de på skärmen. Tryck på **AUDIO** flera gånger tills du kommer till det önskade språkalternativet.

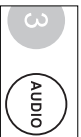

### Undertext

Tryck på **SUB** (undertext). Om den aktuella skivan har olika alternativ för undertextning visas de på skärmen. Tryck på **SUB** (undertext) flera gånger tills du kommer till det önskade alternativet för undertextning.



### TIPS!

De två ovanstående funktionerna beror på om skivan innehåller några alternativ för språk eller undertexter.

### Spela upp en titel

- 1 Tryck på **MENU** så att skivans titelmeny visas.
- 2 Använd ◀▶▶▶▶▶ ▶ ▲ ▼ eller sifferknapparna (0-9) och välj ett spelalternativ.
- 3 Bekräfta genom att trycka på **ENTER**.

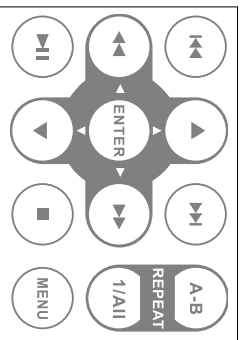

## INSTÄLLNINGSFUNKTIONER

Om du vill maximera upplevelsen av uppspelningen använder du **SETUP** (inställningar) till att finjustera inställningarna. Använd knapparna **▲**, **▼**, **◀**, **▶** till att markera ditt val och tryck sedan på **ENTER**.

- 1 Tryck på **SETUP** (inställningar). En lista över funktioner visas.
- 2 Med knapparna **▲** **▼** markerar du ditt val.

När inställningarna markeras trycker du på **ENTER** för att:

Allmänna inställningar      välja visningsalternativ och andra alternativ  
Videoinställning            välja videoalternativ

Lösenordinställning        välja alternativ för lösenord

Inställningssidan            välja inställningar för uppspelning

- 3 Tryck på **▶** om du vill avbryta den aktuella inställningen eller gå tillbaka till den föregående menynivån.
- 4 Tryck på **SETUP** (inställningar) när du vill avsluta.

### Allmänna inställningar

När inställningarna markeras trycker du på **ENTER** för att:

TV DISPLAY (TV-skärm)      välja visningsförhållande

Angle Mark (Vinkelmarkering)      välja visningsalternativ för vinkelmarkering

OSD LANG (språk för skärmen)      välja språk för skärmen

SCREEN SAVER (skärmsläckare)      välja alternativ för skärmsläckare

Last Memory (Senaste minne)      välja alternativ för senaste uppspelningens minne

Tryck på **▶** om du vill avbryta den aktuella inställningen eller gå tillbaka till den föregående menynivån.

*Observera: Innan du använder **▶** **▼** -knapparna till att välja önskad vinkelmarkering kontrollerar du att skivan är inspelad med vinkelmarkeringar och att du har aktiverat vinkelmarkeringsalternativet i systemmenyn.*

## INSTÄLLNINGSFUNKTIONER

### Video Setup Page (Videoinställning)

När inställningarna markeras trycker du på **ENTER** för att:

Ljusstyrka                      välj ljusstyrkenivå

Kontrast                        välj kontrastnivå

DivX® VOD                    kontrollera DivX ID för VOD

Tryck på **▶** om du vill avbryta den aktuella inställningen eller gå tillbaka till den föregående menynivån.

### Password Setup Page (Lösenordinställning)

När inställningarna markeras trycker du på **ENTER** för att:

Password                        ändra befintligt lösenord (standard: 3308)

Tryck på **▶** om du vill avbryta den aktuella inställningen eller gå tillbaka till den föregående menynivån.

*Observera: Alternativet för föräldraskroll är endast tillgängliga när lösenordslåset är avaktiverat.*

### Inställningssidan

När inställningarna markeras trycker du på **ENTER** för att:

AUDIO (ljud)                    välja alternativ för ljudspråk

SUBTITLE (undertext)        välja språkalternativ för undertextning

DISC MENU (skivmeny)        välja språkalternativ för skivmeny

PARENTAL (föräldraskroll)      välja alternativ för föräldraskroll

DEFAULT (standardinställning)    återställa fabriksinställningarna

Tryck på **▶** om du vill avbryta den aktuella inställningen eller gå tillbaka till den föregående menynivån.

## FELSÖKNING

Använd först den här checklistan om det verkar vara fel på DVD videospelaren. Det kan bero på att något har förbisetts.

### VARNING :

**Försök aldrig att reparera apparaten på egen hand, därför att detta upphäver din garanti. Vid eventuella fel rekommenderar vi att du går igenom punkterna i listan här nedan innan du lämnar in apparaten till reparation. Skulle du ej kunna lösa problemet med hjälp av dessa instruktioner kontakta din försäljare eller kundtjänst.**

### Symtom

#### Åtgärd

#### No power

- Kontrollera att nätkabelns båda kontakter är ordentligt anslutna.
- Kontrollera att det finns ström i eluttaget genom att ansluta en annan apparat.

#### Fövrängd bild

- Kontrollera om det inbyggda batteriet är slut.
- Kontrollera att bildajptern är korrekt ansluten.
- Kontrollera om det finns fingeravtryck på skivan och rengör den med en mjuk trasa genom att torka från mitten och utåt.
- Ibland kan bilden förvrängas något. Det är inte ett fel.

#### TV-bilden helt förvriden / utan färg

- PAL-inställningen kan ha fel status. Anpassa inställningarna för TV:n och spelaren till varandra.

#### Inget ljud

- Kontrollera ljudanslutningarna. Försök med en annan ljudkälla om du använder en HiFi-förstärkare.

## FELSÖKNING

### Symtom

#### Åtgärd

#### Skivan kan inte spelas upp

- Kontrollera att etiketten är vänd uppåt.
- Rengör skivan.
- Kontrollera om det är fel på skivan genom att försöka med en annan skiva.

#### Ingen reaktion på spelaren när du skickar kommandon från fjärrkontollen

- Rikta fjärrkontollen direkt mot sensorn på framsidan av spelaren. Undvik alla hinder som kan störa signalvägen. Kontrollera eller byt ut batterierna.

#### Fövrängd eller svartvit bild med DVD- eller video-CD-skiva

- Använd endast skivor som är formaterade i enlighet med den TV-apparat som används (PAL).

#### Det går inte att använda alla kommandon på spelaren under uppspelningen

- Funktionerna kan inte utföras av skivan.
- Mer information finns i anvisningarna för uppspelning på skivnlagget.

#### Spelaren är varm

- När spelaren används under lång tid blir ytan varm. Det är helt normalt.

#### Skärmen blir svagare när nästströmmen kopplas från

- Enheten sparar ström, vilket ger längre speltid med batteriet. Det är normalt. Justera ljudstyrkan med rttkontrollen för ljudstyrka.

**Denna apparat uppfyller EU:s krav beträffande radios störningar.**

## TEKNISKA DATA

Mått	210 x 178 x 39 mm
Vikt	0,79 kg / 0,36 lb
Strömförsörjning	Likström 9V 1,0A
Strömförbrukning	9W
Driftstemperatur	0 - 45°C
Laservåglängd	650nm
Videosystem	PAL
Frekvensomfång	20Hz ~ 20KHz ± 1dB
Signal/brusförhållande	≥ 80dB
Ljutförvrängning + brus	≤ -80(1KHz)
Kanalseparation	≥ 80dB
Dynamikomfång	≥ 80dB
Ljudutgång (analogt ljud)	Utgångsnivå: 2V ± 10%
Belastningsimpedans:	10KΩ
Videoutgång Utgångsnivå:	1Vp - p ± 20%
Belastningsimpedans:	75Ω

**PHILIPS förbehåller sig rätten att göra ändringar i produktens design och specifikationer utan föregående meddelande.**

**Förändringar som inte godkänts av tillverkaren kan upphäva användarens behörighet att använda enheten.**

**Med ensamrätt.**

## KASSERING AV DIN GAMLA PRODUKT

Produkten är utvecklad och tillverkad av högkvalitativa material och komponenter som kan både återvinnas och återanvändas.

När den här symbolen med en överkryssad papperskorg visas på produkten innebär det att produkten omfattas av det europeiska direktivet 2002/96/EG.

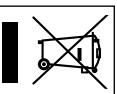

Ta reda på var du kan hitta närmaste återvinningsstation för elektriska och elektroniska produkter.

Följ de lokala reglerna och släng inte dina gamla produkter i det vanliga hushållsavfallet. Genom att kassera dina gamla produkter på rätt sätt kan du bidra till att minska eventuella negativa effekter på miljön och hälsa.



## **Klass 1 laserapparat**

*Varning: Om apparaten används på annat sätt än i denna bruksanvisning specificerats, kan användaren utstås för osynlig laserstrålning, som överskrider gränsen för laserklass 1.*

### **ADVARSEL**

*Ursynlig laserstrålning ved åbning når sikkerhedsafbrydere er ude af funktion. Undgå udsættelse for stråling.*



Need help?

**Online**

Go to [www.philips.com/support](http://www.philips.com/support)

 Be responsible  
Respect copyrights

© Royal Philips Electronics N.V. 2008

Meet Philips at the Internet  
<http://www.philips.com>



Printed in China  
PDCC-2008