

Portable DVD player

PET816

Register your product and get support at

www.philips.com/welcome

Manual do usuário

Käyttöoppaaita

εγχειρίδιο Χρήσης

Руководство пользователя

Instrukcije obštugi

Uživatelské příručky

Použivatelské příručka

Felhasználói útmutatók



PHILIPS

1

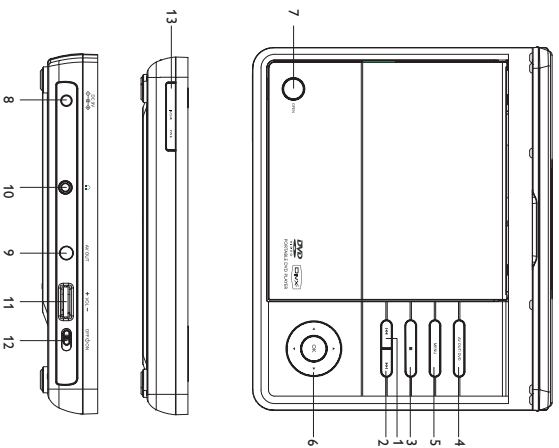

2

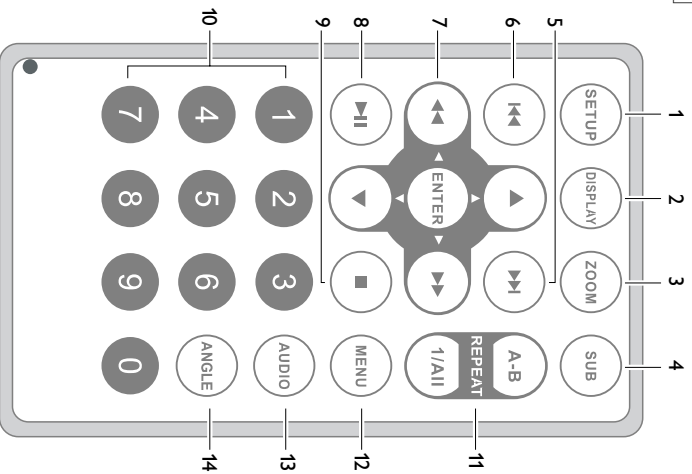

Português	4
Suomi	17
Ἑλληνικά	31
Русский	44
Polski	58
Česky	71
Slovensky	84
Magyar	97

Parabéns pela sua compra e bem-vindo à Philips! Para beneficiar de todo o suporte que a Philips oferece, registre o seu produto em www.philips.com/welcome.

Controles principais da unidade (vide figuras [1])

- 1 **PREV** Passar para o capítulo, faixa ou título anterior
- 2 **NEXT** Passar para o capítulo, faixa ou título seguinte
- 3 **■** Parar a reprodução
- 4 **AV OUT/DVD** Alternar entre os modos de DVD e AV OUT.
- 5 **MENU** Mostrar a página MENU
- 6 **▲, ▼, ◀, ▶** Navegar num menu.
 (◀ / ▶) Pesquisar para trás/para a frente num disco a diferentes velocidades.
- OK** Iniciar ou interromper a reprodução.
 Confirma a seleção.
- 7 **OPEN** Abre a porta do disco para inserção ou remoção de um disco.

Esquerda do aparelho (vide figuras [1])

- 7 **DC 9V** Soquete de alimentação.
- 8 **CHG** Indicador de carga
- 9 **AV OUT** Tomada de saída de áudio/vídeo.
- 10 **f** Tomada para auscultadores.
- 11 **VOL** **▶** Ajustar o volume
- 12 **OFF** **↻** **ON** Alterna o aparelho entre os modos ligado e desligado.

Frente do aparelho (vide figuras [1])

- 13 **IR/CHR PWR** Indicador de energia e de carga / Sensor remoto.

Controle remoto (vide figuras [2])

- 1 **SETUP** Aceder ao sair do menu do sistema.
- 2 **DISPLAY** Apresentar informação no TFT durante a reprodução.
- 3 **ZOOM** Aumentar ou reduzir uma fotografia ou uma imagem activa no TFT.
- 4 **SUB** Seleccionar um idioma para as legendas.
- 5 **▶▶** Passar para o capítulo, faixa ou título seguinte.
- 6 **◀◀** Passar para o capítulo, faixa ou título anterior
- 7 **▲, ▼, ◀, ▶, ▶▶, ▶▶▶** Navegar num menu.
 (◀ / ▶) Pesquisar para trás/para a frente num disco a diferentes velocidades.
- ENTER** Confirma a seleção.

- 8 **▶||** Iniciar ou interromper a reprodução.
- 9 **■** Parar a reprodução
- 10 **0-9** Teclado numérico
- 11 **REPEAT 1/ALL** Repetir um capítulo/faixa/título.
A-B Repetir a reprodução de uma secção específica de um disco.
- 12 **MENU** Aceder ou sair do menu de conteúdos do disco.
- 13 **AUDIO** Seleccionar um idioma de áudio ao reproduzir um disco DVD ou seleccionar um modo de áudio (Estéreo, Mono-esquerdo ou Mono-direito) ao reproduzir um disco VCD/CD.
- 14 **ANGLE** Seleccionar ângulo da câmara DVD

CUIDADO!

A utilização de comandos ou ajustes ou a execução de procedimentos diferentes dos descritos neste manual, podem provocar uma exposição a radiações perigosas ou outras operações inseguras.

Seu DVD Player portátil

Seu DVD Player portátil reproduz discos de vídeos digitais seguindo o padrão universal de vídeo em DVD. Com isso, você poderá assistir filmes de longa metragem com qualidade de imagem cinematográfica e som estéreo ou multicanais (dependendo do disco e da configuração da reprodução).

Todos os recursos exclusivos da função DVD-Video, como seleção de faixa, de idiomas para legendas e de diferentes ângulos da câmera (novamente, dependendo do disco) estão incluídos.

E mais, o bloqueio familiar permite que você decida que discos seus filhos poderão ver. Você achará seu aparelho incrivelmente simples de usar com a combinação entre o recurso On-Screen Display (Exibição na tela), o visor e o controle remoto.

Como desembalar

Primeiramente, verifique seu conteúdo, conforme listado abaixo:

- DVD Player portátil
- Adaptador de carro (12V)
- Manual do usuário
- Adaptador de CA, DSA-9W-09 F (DVE)

- Controle remoto

- Cabo de áudio/vídeo

- Garantia

Posicionamento

- Coloque o aparelho sobre uma superfície plana e firme.
- Mantenha-o distante de equipamentos domésticos que emitam calor e da luz solar direta.
- Se o aparelho não ler corretamente CDs/DVDs, experimente usar um limpador de CD/DVD disponível no comércio para limpar a lente antes de levá-lo para ser consertado. Outros métodos de limpeza poderão destruir a lente.
- Mantenha sempre a porta do compartimento de discos fechada, para evitar acúmulo de poeira na lente.
- A lente poderá ficar embaçada quando o aparelho for levado de um local frio para outro quente. Nesse caso, não será possível reproduzir CDs / DVDs. Deixe o aparelho no ambiente quente até a umidade evaporar-se.

Sobre a bateria recarregável incorporada

Precauções relacionadas com a recarga da bateria

- 1 Assim que a bateria estiver completamente descarregada, recarregue-a imediatamente (quer pretenda ou não utilizar a bateria) para maximizar a vida útil da bateria. Quando a potência é reduzida, o ícone de bateria é apresentado no canto superior esquerdo do TFT como aviso.

- 2 Para carregar a bateria, ligue directamente este leitor de DVD à corrente eléctrica CA e o indicador de carga acende-se.

Utilização e manutenção das baterias recarregáveis

- 1 Certifique-se de que utiliza sempre apenas o transformador de CA incluído com o leitor para recarregar as baterias.
- 2 A eficiência de recarga degrada-se quando a temperatura ambiente desce abaixo de 50°F (10°C) ou sobe acima de 95°F (35°C).
- 3 O tempo de duração da bateria completamente carregada quando estão ligados auscultadores ao leitor de DVD é de aproximadamente 2 horas.

Formatos de discos reproduzíveis

Além do disco DVD-Video, você também poderá reproduzir todos os CDs de vídeo e áudio (inclusive CDR, CDRW, DVD±R e DVD±RW).

DVD-Video

Dependendo do material gravado no disco (filme, cliques, seriado, etc.), esses discos poderão ter um ou mais títulos, e cada um deles com um ou mais Capítulos. Para facilitar o acesso, o aparelho permite a movimentação entre títulos e capítulos.

CD com arquivos JPEG

Também é possível exibir fotos estáticas JPEG neste aparelho.



CD de vídeo

Dependendo do material gravado no disco (filme, clipe, seriado, etc.), poderá haver uma ou mais faixas contendo um ou mais índices, conforme indicado na caixa do disco. Para facilitar o acesso, o aparelho permite a movimentação entre faixas e índices.

**CD de áudio/MP3 / WMA**

Os CDs de áudio/MP3/WMA contêm apenas faixas com músicas. Você pode reproduzi-las do modo convencional, usando um sistema estéreo com as teclas do controle remoto e/ou unidade principal, ou via TV, usando a função OSD (Exibição na tela).

**Sobre DivX**

DivX é uma tecnologia de suportes multimídia popular criada pela DivX, Inc. Os ficheiros multimídia DivX contêm vídeo altamente comprimido com uma elevada qualidade visual que mantém o ficheiro com um tamanho relativamente pequeno. Os ficheiros DivX também podem incluir funções multimídia avançadas como menus, legendas e faixas de áudio alternativas. Muitos ficheiros multimídia DivX estão disponíveis para transferência on-line e pode criar os seus próprios ficheiros utilizando o seu conteúdo pessoal e ferramentas fáceis de utilizar em www.divx.com.

**Fontes de alimentação**

Esta unidade funciona através de um transformador de CA e de um transformador para automóvel.

- Verifique se a voltagem de entrada do adaptador de CA é igual à voltagem do local. Caso contrário, o adaptador de CA e a unidade poderão ser danificados.
- Não toque no adaptador de CA com as mãos úmidas para evitar choques.
- Ao conectar no adaptador de carro (isqueter), verifique se a voltagem de entrada do adaptador é idêntica à do carro.
- Desligue o transformador de CA da tomada quando a unidade não for utilizada durante longos períodos de tempo.
- Segure o plugue para desconectar o adaptador de CA. Não puxe o cabo de alimentação.

Segurança e manutenção

- Não desmonte a unidade: os raios laser são perigosos para os olhos. Qualquer conserto deverá ser feito por técnicos qualificados.
- Em caso de derramamento de líquidos ou queda de objetos no interior da unidade, desconecte o adaptador de CA para cortar a alimentação.
- Tenha cautela para não derrubar a unidade ou submetê-la a impactos fortes que possam causar mau funcionamento.
- Importante (para modelos com tones de ouvido incluídos): A Schneider garante potência máxima de som de seus aparelhos de áudio apenas mediante utilização dos tones de ouvido originais fornecidos, conforme determinado pelos órgãos reguladores relevantes. Caso seja necessário substituí-los, recomendamos entrar em contato com o revendedor para solicitar um modelo idêntico ao fornecido originalmente pela Philips.
- Segurança no trânsito: não utilize o aparelho enquanto estiver dirigindo um veículo ou andando de bicicleta, pois você poderá causar um acidente.
- Não exponha a calor excessivo causado por equipamento de aquecimento ou por exposição directa ao sol.
- Este produto não é à prova d'água: Não deixe cair o produto ou permita que caiam objectos no produto. O aparelho pode sofrer sérios danos caso seu interior entre em contato com a água.
- Não utilize nenhum agente de limpeza que contenham álcool, amoníaco, benzina, ou abrasivos uma vez que estes podem danificar a unidade.
- A utilização de auriculares e auscultadores com volume de som excessivo poderá causar a perda de audição.
- A bateria não deverá ser exposta a calor excessivo, tal como a luz solar, fogo ou outro.

Nota: Quando o aparelho estiver em uso por longo tempo, a superfície ficará aquecida. Isso é normal.

Segurança auditiva

Ouçe a um volume moderado:

- Utilizar os auscultadores a um volume elevado pode prejudicar a sua audição. Este produto pode produzir sons em gamas de decibéis que podem provocar perda de audição numa pessoa normal, mesmo que a exposição seja inferior a um minuto. As gamas de decibéis superiores destinam-se a pessoas que possam sofrer de perda de audição.
- O som pode ser enganador. Com o passar do tempo, o seu "nível de conforto" auditivo adapta-se a volumes de som superiores. Após escuta prolongada, um nível de som aparentemente "normal" pode, na verdade, ser demasiado elevado e prejudicar a sua audição. Para se proteger, regule o volume para um nível seguro antes que a sua audição se adapte e mantenha esse nível.



Para estabelecer um nível de volume seguro:

- Regule o controlo de volume para uma definição baixa.
- Aumente ligeiramente o som até que o nível de som seja confortável e nítido, sem distorção.

Ouçe durante períodos de tempo razoáveis:

- A exposição prolongada ao som, mesmo a níveis normalmente "seguros", também pode provocar perda de audição.
- Certifique-se de que utiliza o seu equipamento de forma sensata e que efectua as devidas pausas.

Certifique-se de que segue as seguintes orientações enquanto utiliza os seus auscultadores

- Ouçe a um volume moderado durante períodos de tempo razoáveis.
- Tenha cuidado para não ajustar o volume à medida que a sua audição se adapta.
- Não regule o volume para um nível demasiado elevado; caso contrário, não conseguirá ouvir o que o rodeia.
- Deve ter cuidados especiais ou deixar de utilizar temporariamente o dispositivo em situações potencialmente perigosas.
- Não utilize os auscultadores enquanto conduz veículos motorizados, anda de bicicleta, pratica skateboard, etc.; pode provocar acidentes de trânsito e é ilegal em muitas áreas.

Manipulação dos discos

- Não cole papéis, ou fitas adesivas no disco.
- Mantenha-o distante da luz solar direta ou de fontes de calor.
- Guarde o disco em uma caixa adequada após a reprodução.
- Para limpar, esfregue do centro para a borda com um pano macio e sem fiapos.



Cuidados com o LCD

O LCD foi fabricado com tecnologia de alta precisão. Você pode, no entanto, ver minúsculos pontos pretos e ou brilhantes (vermelho, azul, verde) constantemente exibidos no LCD. Este é um resultado normal do processo de fabricação e não é uma falha.

Informação relativa ao ambiente

Foi omitido todo o material de embalagem que não fosse absolutamente necessário. A embalagem pode ser facilmente separada em materiais: cartão, poliestireno, PET e plástico. O aparelho consiste em materiais que podem ser reciclados desde que sejam desmontados por uma empresa especializada. Queira, por favor, espantar as regulamentações locais relativas à eliminação de materiais de embalagem, pilhas gastas e equipamento obsoleto.

Informação sobre os direitos de autor

“DivX, DivX”, Certified, and associated logos are trademarks of DivX, Inc. and are used under license.”

Todos os nomes comerciais referidos são marca de assistência, marca comercial ou marcas comerciais registadas dos seus respectivos fabricantes.

A duplicação e distribuição não autorizada de gravações através da Internet / CDs / VCDs / DVDs viola a lei sobre os direitos de autor e os acordos internos-cionais.

Alimentação

Uso do adaptador de CA/CC

Desligue o leitor antes de ligar o transformador fornecido ao mesmo e à corrente eléctrica fornecido (conforme ilustrado). O leitor deve ser desligado antes de carregar a bateria.

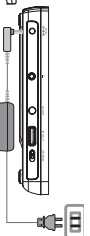

✓ Sugestão

Para evitar danos no leitor, desligue-o antes de ligar ou desligar o adaptador de CA.

Uso do adaptador de carro

Conecte o adaptador de carro fornecido ao aparelho e à saída do isqueiro do carro.

✓ Sugestão

- Para evitar danos no leitor, desligue-o antes de ligar ou desligar o adaptador para automóvel.
- Ao conectar no adaptador de carro (isqueiro), verifique se a voltagem de entrada do adaptador é idêntica à do carro.
- Certifique-se de que a temperatura é inferior a 35°C, quando o leitor de DVD está ligado à corrente eléctrica CC de 16,0 V num automóvel.



Como ligar o controle remoto

- 1 Abra o compartimento de baterias. Remova a aba de plástico protetoraismente primeira utilização.
- 2 Insira 1 bateria de lítio de 3V do tipo CR2025 e feche o compartimento.

CUIDADO!

- O uso incorreto das baterias pode causar vazamento do eletrólito e corrosão do compartimento, ou o estouro das baterias.
- Pode haver perigo de explosão se a bateria não for substituída correctamente. Substitua-a por uma do mesmo tipo ou de um tipo equivalente.
- A utilização incorrecta das pilhas pode provocar a fuga de eletrólito e a corrosão do compartimento ou causar a explosão das pilhas.

Conexões

Conexão de fones de ouvido

Ligue os auscultadores à tomada do seu equipamento.



Conexão de equipamentos adicionais

- Desligue o aparelho antes de conectá-lo a qualquer equipamento adicional.
- Você pode conectar o aparelho a um televisor ou amplificador para assistir DVDs ou usar a função de karaokê.

AV OUT

Ligue o dispositivo pretendido directamente a este terminal (não é necessário ajuste no modo DVD).

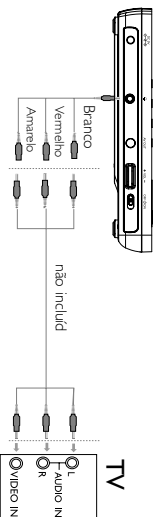

Sobre este manual

Este manual fornece as instruções básicas para a operação do DVD Player. Entretanto, a produção de alguns discos DVD exige operação específica ou permite apenas uma operação limitada durante a reprodução. Nesses casos, o aparelho não responde a todos os comandos de operação. Quando isso ocorrer, consulte as instruções contidas na embalagem do disco. Quando a tela exibe um indicador "⊘" a operação não é permitida pelo aparelho ou pelo disco..

Operação do controle remoto

- A menos que haja instruções em contrário, todas as operações podem ser executadas com o controle remoto. Aponte-o sempre diretamente para o aparelho, verificando se não há obstáculos no trajeto do raio infravermelho.
- Quando houver teclas correspondentes na unidade principal, elas também poderão ser usadas.

Menu de navegação

- Seu aparelho tem um sistema de navegação intuitiva no menu para guiá-lo nas várias configurações e operações.
- Use as teclas de função para ativar/desativar operações relevantes.
- Use ▲▼, ►► para navegar nos menus.
- Pressione a tecla **ENTER** para confirmar a seleção.

Como alternar para a configuração do idioma de OSD

Inglês é o idioma padrão do OSD (Exibição na tela) do aparelho. Pode escolher entre utilizar inglês, francês ou alemão como idioma para apresentar no visor

Região	Opções de idioma de OSD
Europa	Inglês, Francês, Alemão

- 1 Deslize o interruptor **POWER** até a posição **ON** para ligar o aparelho.
- 2 Pressione **SETUP** para abrir o menu de configuração.
- 3 Seleccione **General Setup Page** e pressione **ENTER**.
- 4 Role e seleccione **OSD Language** para seleccionar entre as opções de idioma de OSD.
- 5 Seleccione seu idioma preferido e pressione **ENTER**.



Como carregar discos e ligar o aparelho

- 1 Pressione **OPEN** para abrir a porta do compartimento de discos.
- 2 Insira o disco com o lado da etiqueta voltado para cima (também no caso de um disco DVD com dois lados). Verifique se ele está corretamente assentado no alojamento.
- 3 Empurre suavemente a porta.
- 4 Deslize o interruptor **POWER** até a posição **ON** para ligar o aparelho.



Sugestão

Um ruído mecânico normal é ouvido durante a reprodução.

Reprodução de um disco DVD

Após as operações de ligar, inserir o disco e fechar a porta, a reprodução é iniciada automaticamente. A tela mostra o tipo de disco colocado. Talvez o disco solicite que você selecione um item em um menu. Use as teclas **▲**, **▼**, **◀▶** para realçar sua seleção e pressione **ENTER**.

Nota: Como é comum que filmes em DVD sejam lançados em épocas e regiões diferentes, todos os aparelhos têm códigos de região e os discos podem ter um código desse tipo opcional. Se você colocar um disco com código de região diferente daquele do seu aparelho, verá o aviso de código de região na tela. O disco não será reproduzido e deverá ser retirado.

Reprodução de um CD de áudio ou vídeo

- Após as operações de ligar, inserir o disco e fechar a porta, a tela mostra o tipo de disco colocado e informações sobre o conteúdo desse disco.
- Durante a reprodução de um VCD com MTV/Karaoke, pressione as teclas numéricas (0 a 9) para selecionar a faixa e pressione **▶||** ou **ENTER** para reproduzi-la. Pressione **MENU** para voltar ao menu da seleção.

Reprodução de discos DivX®

- A Schneider oferece o código de registro DivX®VOD (Vídeo On Demand, Vídeo a Pedido), que permite alugar ou comprar vídeos usando o serviço DivX®VOD. Para obter mais informações, visite o site www.divx.com/vid.
- Seleção do DivX®VOD no menu Página de configuração de vídeo.
- O código de registro aparecerá.
- Use o código de registro para comprar ou alugar vídeos do serviço DivX® VOD no site www.divx.com/vid. Siga as instruções e baixe o vídeo em um CD-R para reprodução neste DVD player.



Sugestão :

Todos os vídeos baixados do DivX® VOD só podem ser reproduzidos neste DVD player.

Reprodução de discos MP3

Os recursos de reprodução a seguir estão disponíveis para CDs de MP3.

Consulte as seções correspondentes para obter mais informações.

Use as teclas **▲**, **▼** para realçar a pasta de música selecionada. Pressione **ENTER** para reproduzi-la.

Reprodução de discos JPEG

Use as teclas **▲**, **▼**, **◀▶** para realçar a pasta de imagem selecionada.

Pressione **ENTER**.

- Use **▶▶** para girar a imagem.
- Use **▲** para invertê-la de cima para baixo e vice-versa.
- Use **▼** para invertê-la da esquerda para a direita e vice-versa.
- Durante o show de slides, pressione **MENU** para voltar para a tela de pastas.
- Pressione **■** para ir para a visualização de grupos.
- Use the **▲**, **▼**, **◀▶** para realçar a imagem visualizada e acessar as funções na tela.
- Prima repetidamente **ZOOM** para apresentar a imagem com diferentes tamanhos.
- Utilize a tecla **▲**, **▼**, **◀▶** para ver a imagem aumentada (apenas para imagens com zoom).

Nota: A menos que haja instruções em contrário, todas as operações descritas aqui baseiam-se na operação do controle remoto.

Como mudar de título / faixa / capítulo

Quando um disco tem mais de um título ou faixa, é possível mudar de título/faixa/capítulo da seguinte maneira:

- Pressione **▶▶** rapidamente durante a reprodução para selecionar o próximo título/faixa/capítulo.
- Pressione **◀◀** rapidamente durante a reprodução para voltar ao título/faixa/capítulo anterior.
- Para ir diretamente para qualquer título, faixa ou capítulo, insira o número correspondente usando as teclas numéricas (0-9).



Pesquisa

Pressione **◀◀** repetidamente para as seguintes opções de pesquisa de frente para trás. Pressione **▶▶** repetidamente para as seguintes opções de pesquisa de trás para frente:

- | | | | |
|-----------|--------------------------|-----------|--------------------------|
| ◀◀ | 2 X de trás para frente | ▶▶ | 2 X de frente para trás |
| | 4 X de trás para frente | | 4 X de frente para trás |
| | 8 X de trás para frente | | 8 X de frente para trás |
| | 16 X de trás para frente | | 16 X de frente para trás |
| | 32 X de trás para frente | | 32 X de frente para trás |
- velocidade normal

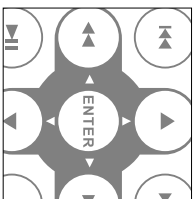

Pressione **ENTER** lub **▶▶** para retornar a reprodução normal.

Alteração da saída de áudio (VCD/CD)

Pressione **AUDIO** repetidamente para ir para as opções de áudio a seguir:

- | | | | |
|-----|----------|-----|----------|
| x 1 | Mono esq | x 2 | Mono dir |
| x 3 | Stereo | | |



ZOOM

A função Zoom permite ampliar a imagem do vídeo e percorrer a imagem ampliada. Pressione **ZOOM** repetidamente para selecionar as opções de zoom a seguir.

- | | | | |
|----------|----|----------|-------------------------|
| Zoom x 1 | 2X | Zoom x 2 | 3X |
| Zoom x 3 | 4X | Zoom x 4 | modo de exibição normal |

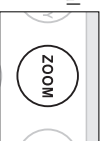

Sugestão:

Durante a operação JPEG, a sequência de zoom é de 100%, 125%, 150%, 200%, 50%, 75% e normal.

Repetir

Pressione **REPEAT /ALL** repetidamente para ver as seguintes opções de repetição:

Ações de DVD	Ações de MP3	Ações de CD	Ações de JPEG/DivX
x 1 repete o capítulo	repete uma vez	repete a faixa	repete uma vez
x 2 repete o título	repete a pasta	repete tudo	repete tudo
x 3 repete tudo	cancela a repetição	cancela a repetição	cancela a repetição
x 4 cancela a repetição			



Sugestão :

A função de repetição também está disponível para JPEG, etc. As acções podem variar consoante os diferentes suportes a reproduzir.

Repetir A - B

Para repetir ou reiniciar uma sequência em um título :

- Pressione **A - B** no ponto de partida escolhido;
- O indicador \leftrightarrow **A** aparece na tela.
- Pressione **A - B** novamente no ponto final escolhido;
- O indicador \leftrightarrow **AB** aparece na tela e a sequência a ser repetida tem início.
- Pressione **A - B** novamente para fechar a sequência.



Controle do volume

- Utilize o botão rotativo no lado esquerdo da unidade para aumentar ou diminuir o nível de som de reprodução.



DISPLAY

Prima repetidamente **DISPLAY** no telecomando para ver as seguintes opções de apresentação:

	DVD	CD/VCD	DivX
x 1	Título decorrido	Individual decorrido	Individual decorrido
x 2	Título restante	Individual restante	Individual restante
x 3	Capítulo decorrido	Total decorrido	Desactivar visor
x 4	Capítulo restante	Total restante	
X5	Desactivar visor	Desactivar visor	



Sugestão :

Durante a operação JPEG, premir este botão permite-lhe escolher 17 modos de apresentação de slides.

RECURSOS ESPECIAIS DO DVD

Verificação do conteúdo dos discos DVD-vídeo: **MENU**.

Talvez estejam incluídos no disco menus de seleção para títulos e capítulos.

O recurso de menu do DVD permite que você faça seleções nesses menus.

Pressione a tecla numérica apropriada ou use as teclas ▲, ▼, ◀, ▶, ⏪, ⏩ para realizar sua seleção e pressione **ENTER**.

Menu do disco

Pressione **MENU** O menu pode listar, por exemplo, ângulos da câmera, opções de idioma e de legendas e também capítulos contidos no título.



Como mudar o idioma

Pressione **AUDIO**. Se o disco atual tiver diferentes opções de idioma, elas aparecerão na tela.

Pressione **AUDIO** repetidamente até chegar ao idioma desejado.



Legendas

Pressione **SUB**. Se o disco atual tiver diferentes opções de legendas, elas aparecerão na tela.

Pressione **SUB** repetidamente até chegar à opção desejada para as legendas.



Sugestão :

As duas funções acima mencionadas estão dependentes do facto de o disco ter ou não opções de idioma ou legendas.

RECURSOS ESPECIAIS DO DVD

Reproduzir um título

- 1 Prima **MENU** para aceder ao menu de título do disco.
- 2 Utilize ◀▶, ▲ ▼ ou o teclado numérico (0-9) para seleccionar uma opção de reprodução.
- 3 Prima **ENTER** para confirmar.

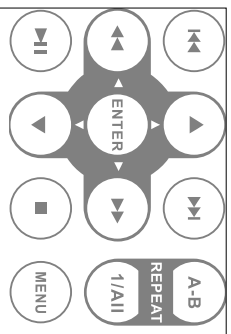

Para otimizar uma reprodução, use **SETUP** para ajustar suas configurações.

Use as teclas ▲▼◀▶◂◃ para realçar sua seleção e pressione **ENTER**.

1 Pressione **SETUP**. Uma lista de recursos é mostrada.

2 Use as teclas ▲▼ para realçar sua seleção.

Quando o cursor realçar essas configurações, pressione **ENTER** para:

General Setup Page selecionar opções de exibição e outras

Video Setup Page selecionar opções de vídeo

Password Setup Page selecionar opções de senha

Preference Page selecionar preferências de reprodução

Exit para sair do menu de Configuração do Sistema.

3 Pressione ◀▶ para cancelar uma configuração atual ou voltar ao nível do menu anterior.

4 Pressione **SETUP** para sair.

General Setup Page

Quando o cursor realçar essas configurações, pressione **ENTER** para:

TV Display selecionar a proporção da exibição

OSD Language selecionar o idioma do OSD (Exibição na tela)

Screen Saver selecionar opções de protetor de tela

Last Memory (Última memória) selecionar as opções da última memória de reprodução

Pressione ◀▶ para cancelar uma configuração atual ou voltar ao nível do menu anterior.

Nota: Antes de utilizar as teclas ▲▼ para selecionar a marca de ângulo preferida, certifique-se de que o disco foi gravado com marca de ângulo e que ativou a opção de marca de ângulo no menu do sistema.

Página de configuração de vídeo

Quando o cursor realçar essas configurações, pressione **ENTER** para:

Briho selecionar nível de briho

Contrast selecionar nível de contraste

DivX® VOD Obter DivX ID para VOD

Pressione ◀▶ para cancelar uma configuração atual ou voltar ao nível do menu anterior.

Página de configuração da palavra-passe

Quando o cursor realçar essas configurações, pressione **ENTER** para:

Password alterar a senha existente (padrão: 3308)

Pressione ◀▶ para cancelar uma configuração atual ou voltar ao nível do menu anterior.

Nota : As opções de bloqueio familiar podem ser selecionadas somente quando o modo de senha estiver desativado.

Página de preferências

Quando o cursor realçar essas configurações, pressione **ENTER** para:

Áudio selecionar opções de idioma de áudio

Subtitle selecionar opções de idioma para legendas

Disc Menu selecionar opções de idioma para menus do disco

Parental selecionar opções de bloqueio familiar

Default Restaurar configurações de fábrica

Pressione ◀▶ para cancelar uma configuração atual ou voltar ao nível do menu anterior.

RISOLUZIONE DEI PROBLEMI

Se o DVD-Vídeo Player aparentar algum defeito, consulte primeiro esta lista de verificação. Talvez algum detalhe tenha passado despercebido.

AVISO

Em nenhuma hipótese tente consertar o sistema você mesmo, isso anulará a garantia. Se surgir uma falha, verifique primeiramente os pontos enumerados a seguir, antes de levar o aparelho para reparação. Se não conseguir resolver o problema seguindo estas sugestões, consulte o seu fornecedor ou centro de assistência técnica.

Sintomas

Solução

No power

- Verifique se ambas as tomadas do cabo principal estão conectadas corretamente.
- Verifique se há energia na tomada CA conectando ali outro aparelho.
- Verifique se a bateria incorporada está vazia.
- Verifique se o adaptador de carro está conectado corretamente.

Imagem distorcida

- Verifique se há marcas de dedo no disco e limpe-o com um pano macio, esfregando do centro para a borda.
- Às vezes, pode ocorrer uma leve distorção de imagem. Isso não é uma falha.

Imagem completamente

distorcida/não há cor no ecrã da televisão

- A configuração PAL pode estar com o status errado. Faça a correspondência das configurações da TV e do DVD

Não há som

- Verifique as conexões de áudio. Se estiver usando um amplificador HiFi, experimente outra fonte sonora.

RISOLUZIONE DEI PROBLEMI

Sintomas

Solução

O disco não é reproduzido

- Verifique se a etiqueta do disco está voltada reproduzido para cima.
- Limpe o disco.
- Verifique se o disco tem algum defeito experimentando um outro.

O aparelho não responde ao controle remoto

- Aporte o controle remoto diretamente para o sensor existente na parte frontal do aparelho. Evite qualquer obstáculo que possa interferir no trajeto do sinal.
- Verifique ou substitua as baterias.

Imagem distorcida ou em preto e branco com disco DVD ou CD de vídeo

- Use somente discos formatados de acordo com o televisor usado (PAL).

O aparelho não responde a todos os operações

- As operações não são aceitas pelo disco
- Consulte as instruções sobre o período comandos de da reprodução contidas na embalagem do disco.

O aparelho parece aquecido

- Quando o aparelho estiver em uso por longo tempo, a superfície ficará aquecida. Isso é normal.

O visor fica escurecido quando a corrente eléctrica CA está desligada

- A unidade está a poupar energia para garantir um tempo de reprodução mais duradouro com a bateria. É normal. Ajuste a luminosidade utilizando o controlo de brilho rotativo.

Este aparelho está de acordo com as normas estabelecidas pela Comunidade Europeia relativamente a interferências de rádio.

Dimensões	210 x 178 x 39 mm
Peso	0,79 kg / 0,36 pounds
Alimentação	CC 9V 1,0A
Consumo de energia	9W
Faixa de temperatura de operação	0 - 45°C
Comprimento de onda do laser	650nm
Sistema de vídeo	PAL
Resposta em frequência	20Hz ~ 20KHz ± 1dB
Relação sinal-ruído	≥ 80dB
Distorção de áudio + ruído	≤ -80(1KHz)
Separação de canais	≥ 80dB
Faixa dinâmica	≥ 80dB
Saída de áudio (áudio analógico)	Nível de saída: 2V ± 10%
Impedância de carga:	10KΩ
Saída de vídeo: Nível de saída:	1Vp - p ± 20%
Impedância de carga:	75Ω

A PHILIPS reserva-se o direito de efetuar alterações de design e especificação para aperfeiçoamento do produto sem aviso prévio.

Modificações não autorizadas pelo fabricante poderão anular a autoridade dos usuários para operar este dispositivo.

Todos os direitos reservados.

Votre produit est conçu et fabriqué avec des matériaux et des composants de haute qualité, qui peuvent être recyclés et utilisés de nouveau.

Quando este símbolo de uma poubella com uma roda barrada estiver ligado ao seu produto, isso significa que o produto está coberto pela Diretiva Europeia 2002/96/EC

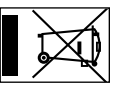

Utilize este símbolo para informar o sistema local de separação de resíduos eletrônicos e eletrônicos.

Utilisez agir selon les règles locales et ne pas jeter vos produits usagés avec les déchets domestiques usuels. Jeter correctement votre produit usagé aidera à prévenir les conséquences négatives potentielles contre l'environnement et la santé humaine.



Need help?
Online

Go to www.philips.com/support

 Be responsible
Respect copyrights

© Royal Philips Electronics N. V. 2008

Meet Philips at the Internet
<http://www.philips.com>



Printed in China
PDCC-2008