

Portable DVD player

PET816

Register your product and get support at

www.philips.com/welcome

Manual do usuário

Instrukcije obštugi

Käyttöoppaita

Uživatelské příručky

εγχειρίδιο χρήσης

Používateľské príručka

Рководство пољазовањем

Felhasználói útmutatók



PHILIPS

1

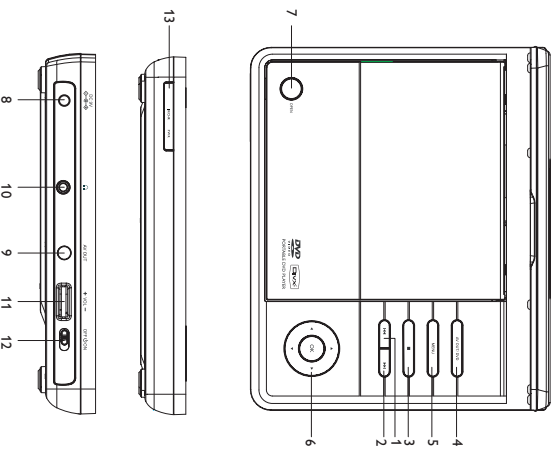

2

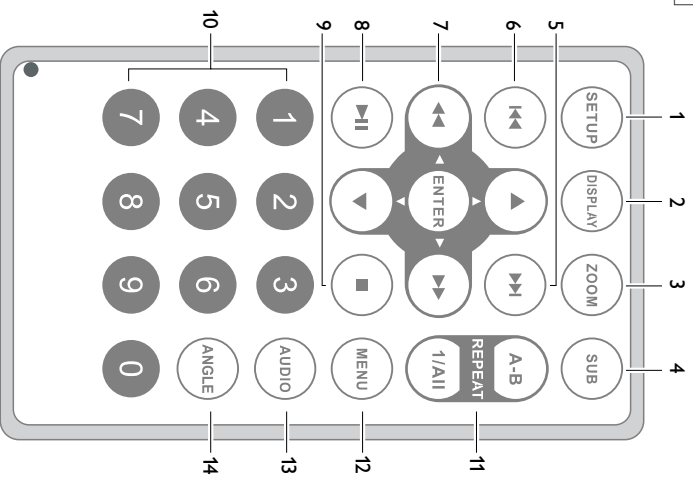

Portugués	4
Suomi	17
Ἑλληνικά	31
Русский	44
Polski	58
Česky	71
Slovensky	84
Magyar	97

Gratulujemy zakupu i witamy wśród Klientów firmy Philips! Aby w pełni skorzystać z oferowanej przez firmę Philips pomocy, zarejestruj swój produkt na stronie www.philips.com/welcome.

Elementy sterujące jednostki centralnej (patrz rysunki [1])

- ① **PREV**.....Przejdźcie do poprzedniego rozdziału, ścieżki lub tytułu.
- ② **NEXT**.....Przejdźcie do następnego rozdziału, ścieżki lub tytułu.
- ③ **■**.....Zatrzymanie odtwarzania.
- ④ **AV OUT/DVD**.....Przełączanie trybów DVD i AV OUT.
- ⑤ **MENU**.....Wyswietlanie strony MENU.
- ⑥ **▲, ▼, ◀▶**.....Nawigacja po menu.
(▶ / ◀) Wyszukiwanie do tyłu/do przodu na płycie z różną szybkością.

OK.....Rozpoczęcie lub przerwanie odtwarzania płyty.

.....Potwierdzenie wyboru.

- ⑦ **OPEN**.....Otwarcie klapki w celu włożenia lub wyjęcia płyty.

Lewa strona odtwarzacza (patrz rysunki [1])

- ⑧ **DC 9V**.....Gniazdo zasilania.
- ⑨ **AV OUT**.....Gniazdo wyjściowe A/V.
- ⑩ **f**.....Gniazdo słuchawkowe.
- ⑪ **VOL +/-**.....Dostosowanie jasności ekranu TFT.
- ⑫ **OFF** **ON**.....Włączenie / wyłączenie odtwarzacza.

Przód odtwarzacza (patrz rysunki [1])

- ⑬ **IR/CHR PWR**.....Wskaznik zasilania i ładowania (Czujnik podczerewieni).

Pilot zdalnego sterowania (patrz rysunki [2])

- ① **SETUP**.....Wejście lub wyjście z menu systemowego.
 - ② **DISPLAY**.....Wyswietlenie informacji na ekranie TFT podczas odtwarzania.
 - ③ **ZOOM**.....Powiększanie lub pomniejszanie zdjęć lub wyswietlanego aktualnie obrazu na ekranie TFT.
 - ④ **SUB**.....Wybór języka napisów dialogowych.
 - ⑤ **▶▶**.....Przejdźcie do następnego rozdziału, ścieżki lub tytułu.
 - ⑥ **◀◀**.....Przejdźcie do poprzedniego rozdziału, ścieżki lub tytułu.
 - ⑦ **▲, ▼, ◀▶**.....Nawigacja po menu.
(▶▶ / ◀◀) Wyszukiwanie do tyłu/do przodu na płycie z różną szybkością.
- ENTER**.....Potwierdzenie wyboru

⑧ **▶▶**.....Rozpoczęcie lub przerwanie odtwarzania płyty.

- ⑨ **■**.....Wstrzymanie odtwarzania lub usunięcie programu

⑩ **0-9**.....Klawiatura numeryczna

- ⑪ **REPEAT / ALL**.....Powtarzanie rozdziału, ścieżki, tytułu.

A-B.....Powtarzanie odtwarzania określonego fragmentu na płycie.

⑫ **MENU**.....Wejście lub wyjście z menu zawartości płyty.

- ⑬ **AUDIO**.....Wybór języka ścieżki dźwiękowej podczas odtwarzania płyty DVD lub wybór trybu dźwięku (stereo, mono z lewej lub mono z prawej)
-podczas odtwarzania płyt VCD/CD.

- ⑭ **ANGLE**.....Służy do wyboru kąta widzenia kamery (płyty DVD)

UWAGA!

Operowanie klawiszami lub pokrętkami, oraz wykonywanie czynności w sposób odbiegający od wskazówek zawartych w niniejszej instrukcji grozi narazieniem na niebezpieczne promieniowanie lub inne niebezpieczeństwa.

Przenośny odtwarzacz DVD

Ten przenośny odtwarzacz DVD odtwarza sygnowe płyty wideo zgodne z uniwersalnym standardem DVD Video. Umożliwia oglądanie pełnometrzowych filmów z kinową jakością obrazu oraz stereofonicznym i wielokanałowym dźwiękiem (w zależności od płyty i konfiguracji odtwarzania). Odtwarzacz obsługuje także unikalne funkcje standardu DVD-Video, takie jak wybór języka ścieżki dźwiękowej i napisów dialogowych czy klatki widzenia kamery (także w zależności od płyty). Blokada rodzicielska pozwala natomiast rodzicom decydować, jakie płyty mogą oglądać ich dzieci. Odtwarzacz wyróżnia się niezwykle prostą obsługą za pomocą menu ekranowego, wewnętrznego wyświetlacza i pilota.

Rozpakowanie urządzenia

Najpierw należy sprawdzić zawartość opakowania i porównać ją z poniższą listą:

- Przenośny odtwarzacz DVD
- Zasilacz samochodowy (12 V)
- Instrukcja obsługi
- Szybka instrukcja
- Zasilacz sieciowy, DSA-9W-09 F (DVE)
- Pilot zdalnego sterowania
- Przewód audio / wideo
- Gwarancja

Wybór miejsca

- Odtwarzacz należy ustawić na płaskiej i stabilnej powierzchni.
- Nie powinien stać na słońcu ani w pobliżu domowych urządzeń grzewczych.
- W przypadku problemów z poprawnym odczytywaniem płyt CD/DVD przed oddaniem odtwarzacza do naprawy należy przeczyszczyć soczewkę za pomocą dostępczej w sprzędazy płyty czyszczącej CD/DVD. Zastosowanie innych metod czyszczenia grozi uszkodzeniem soczewki.
- Klapka płyty powinna być zawsze zamknięta, aby na soczewce nie gromadził się kurz.
- Szybka zmiana temperatury w otoczeniu odtwarzacza z niskiej na wysoką może spowodować zaparowanie soczewki. W takiej sytuacji odczytywanie płyt CD/DVD nie jest możliwe. Należy zostawić odtwarzacz w ciepłym miejscu i poczekać, aż wilgoć wyparuje.

Uwagi dotyczące wbudowanego akumulatora

Zalecenia dotyczące ładowania akumulatora

- 1 Gdy akumulator zostanie całkowicie rozładowany, należy natychmiast go naładować (bez względu na to, czy akumulator będzie używany czy nie), aby maksymalnie wydłużyć jego żywotność. Gdy poziom naładowania jest niski, w lewym, górnym rogu wyświetlacza TFT wyświetli się ostrzegawcza ikona akumulatora.
- 2 Aby naładować akumulator, należy podłączyć odtwarzacz DVD do zasilania sieciowego (wskaźnik ładowania zacznie świecić).

Użytkowanie i konserwacja akumulatora

- 1 W celu naładowania akumulatora należy korzystać wyłącznie z zasilacza sieciowego dołączonego do odtwarzacza.
- 2 Sprawność ładowania spada znacznie, gdy temperatura otoczenia spadnie poniżej 50oF (10oC) lub przekroczy 95oF (35oC).
- 3 Czas pracy całkowicie naładowanego akumulatora (ze słuchawkami podłączonymi odtwarzacza DVD) wynosi około 2 godziny.

Odtwarzane formaty płyt

Oprócz płyt DVD-Video można także odtwarzać wszystkie płyty Video CD oraz audio CD (w tym CDR, CDRW, DVD-R i DVD±RW).

DVD-Video

W zależności od nagranych materiałów (film, klipy wideo, odcinki serialu itp.) płyta może zawierać pewną liczbę tytułów, a każdy tytuł - rozdziały. W celu zapewnienia łatwej i wygodnej obsługi odtwarzacz umożliwia poruszanie się między tytułami i rozdziałami.

CD z plikami JPEG

Odtwarzacz umożliwia także przeglądanie zdjęć JPEG.



Video CD

W zależności nagranych materiałów (film, klipy wideo, odciniki serialu itp.) płytą może zawierać pewną liczbę utworów, a każdy utwór może mieć przypisane indeksy, co jest zaznaczone na pudełku płyty. W celu zapewnienia łatwej i wygodnej obsługi: odtwarzacz umożliwia poruszanie się między utworami i indeksami.

**Audio CD / WMA / MP3 CD**

Płytę Audio CD / WMA / MP3 CD zawierają wyłącznie utwory muzyczne. Można je odtwarzać tradycyjnie w zestawie stereo/fonicznym za pomocą klawiszy pilota i/lub jednostki centralnej albo przez telewizor za pomocą menu ekranowego (OSD).

**Uwagi dotyczące formatu DivX**

DivX to popularna technologia zapisu multimedów stworzona przez firmę DivX, Inc. Pliki wideo w formacie DivX mają stosunkowo niewielkie rozmiary dzięki zastosowaniu wysokiej kompresji, a mimo to oferują wysoką jakość obrazu. Pliki DivX mogą również zawierać zaawansowane funkcje, takie jak menu, napisy dialogowe i alternatywne ścieżki audio. Pliki DivX można pobrać z Internetu, niestety trudno także stworzyć swoje własne dzięki prostym narzędziom dostępnym na stronie www.DivX.com.

**Źródła zasilania**

Urządzenie może być zasilane przez dołączony do zestawu zasilacz sieciowy lub zasilacz samochodowy. Napięcie wejściowe zasilacza sieciowego musi odpowiadać napięciu w sieci elektrycznej. W przeciwnym razie może dojść do uszkodzenia zasilacza sieciowego, urządzenia. Nie dotykać zasilacza sieciowego mokrymi rękami ze względu na ryzyko porażeniem prądem. Przy podłączeniu zasilacza samochodowego (gniazdo zapalniczki) należy sprawdzić, czy napięcie wejściowe zasilacza odpowiada napięciu w gnieździe samochodowym. Przy dłuższym okresie nieużywania urządzenia zasilacz sieciowy należy odłączyć od gniazda. Przy odłączeniu zasilacza sieciowego należy trzymać przewód za wtyczkę. Nie ciągnąć za przewód zasilający.

Informacje ogólne**Bezpieczeństwo i konserwacja**

- Nie rozmontowywać urządzenia, gdyż promieniowanie laserowe jest niebezpieczne dla oczu. Wszelkie czynności serwisowe powinny być wykonywane wyłącznie przez autoryzowany serwis.
- W przypadku dostania się pyłu lub przedmiotu do wnętrza urządzenia odłączyć zasilacz sieciowy i wyłączyć zasilanie.
- Nie dopuścić do upadku lub silnych wstrząsów urządzenia, gdyż może to spowodować jego nieprawidłowe działanie.
- Bezpieczne słuchanie: Głośność należy nastawiać na umiarkowany poziom. Korzystanie z słuchawek przy dużej głośności może mieć niekorzystny wpływ na słuch użytkownika.
- Ważne (dotyczy modeli z dołączonymi słuchawkami): Firma **Schneider** gwarantuje zgodność odtwarzacza audio z instalacją wyłączonej przez odpowiednie instytucje maksymalnymi poziomami mocy dźwięku wyłączonej w przypadku korzystania z dostarczonych oryginalnych słuchawek. Jeśli z jakiegoś powodu ich wymiary, firma Philips zaleca kontakt ze sprzedawcą w celu zamówienia modelu identycznego z oryginalnym.
- Bezpieczeństwo w ruchu drogowym: nie korzystać z aparatu podczas prowadzenia samochodu lub jazdy na rowerze, gdyż może to spowodować wypadek.
- Wygodny przez urządzenia grzewcze lub bezpośrednie działanie promieni słonecznych. Aparat nie jest wodoodporny; nie należy zanurzać urządzenia odtwarzacza w wodzie. Dostanie się wody do wnętrza urządzenia może spowodować jego poważne uszkodzenie.
- Nie należy stosować żadnych środków czyszczących zawierających alkohol, amoniak, benzynę lub substancje żrące, gdyż mogą one uszkodzić wykończoną powierzchnię urządzenia odtwarzacza.
- Nadmierne ciśnienie akustyczne wytwarzane przez słuchawki może powodować utratę słuchu.
- Baterie i akumulatory należy chronić przed działaniem wysokich temperatur, których źródłem są światło słoneczne, ogień itp.

Ochrona słuchu

Głośność dźwięku podczas słuchania powinna być umiarkowana:

- Korzystanie ze słuchawek przy dużej głośności może spowodować uszkodzenie słuchu. Ten produkt może generować dźwięk o natężeniu groźnym utratą słuchu użytkownikowi ze zdrowym słuchem, nawet przy użytkowaniu trwającym nie dłużej niż 1 minutę. Dlatego wyższe natężenie dźwięku jest przeznaczone dla osób z częściowo uszkodzonym słuchem.
- Głośność dźwięku może być myląca. Z czasem słuch dostosowuje się do wyższej głośności dźwięku, uznawanej za odpowiednią. Dlatego przy długotrwałym słuchaniu dźwięku to, co brzmi "normalnie" w rzeczywistości może brzmieć głośno i stanowić zagrożenie dla słuchu. Aby uchronić się przed tym, należy ustawić głośność na bezpiecznym poziomie, zanim słuch dostosuje się do zbyt wysokiego poziomu.



Ustawianie bezpiecznego poziomu głośności:

- Długotrwałe słuchanie dźwięku, nawet na "bezpiecznym" poziomie, również może spowodować utratę słuchu.
- Z urzędzenia należy korzystać w sposób umiarkowany oraz robić odpowiednie przerwy.

Nie należy słuchać zbyt długo:

- Ustaw głośność na niskim poziomie.
- Stopniowo zwiększaj głośność, aż dźwięk będzie czysty, dobrze słyszalny i bez zakłóceń.

Podczas korzystania ze słuchawek należy stosować się do

poniższych zaleceń.

- Nie słuchaj zbyt głośno i zbyt długo.
- Zachowaj ostrożność przy zmianie głośności dźwięku ze względu na dos-tosowywanie się słuchu.
- Nie zwiększaj głośności do takiego poziomu, przy którym nie słychać otoczenia.
- W potencjalnie niebezpiecznych sytuacjach używaj słuchawek z rozważą- lub przestaj ich używać na jakiś czas.
- Nie używaj słuchawek podczas prowadzenia pojazdu silnikowego, jazdy na rowerze, deskorolce itp., gdyż może to spowodować zagrożenie dla ruchu ulicznego, a ponadto jest to niedozwolone na wielu obszarach.

Bezpieczeństwo i konserwacja

- Nigdy nie wolno dotykał soczewek otwieracza-
cza! Uwaga: Przy dłuższym korzystaniu odwarza-
cz nagrzewa się. Jest to całkowicie nor-
malne.



Zalecenia ogólne

- Do płyty nie wolno niczego przyklejać.
- Należy zostawić płytę na stołcu lub w pobliżu źródła ciepła.
- Płyty przechowywać w pudełkach.
- Podczas czyszczenia przetrzeć płytę od środka do zewnątrz miękką, niestrzępiącą i czystą ściereczką.

Informacje na temat użytkowania wyświetlacza LCD

Niniejszy wyświetlacz LCD został wyprodukowany przy zastosowaniu technologii o wysokiej precyzji. Mimo to można czasami zaobser-
wować małe czarne i/lub jasne punkty (o kolorze czerwonym,
niebieskim, zielonym) ciągle wyświetlające się na ekranie LCD. Jest to
całkowicie normalne zjawisko wynikające z procesu produkcyjnego i
nie stanowi defektu.

Informacje ekologiczne

Nie używamy żadnych zbrodnych opakowań. Opakowanie można łatwo
rozdzielić na cztery odrębne materiały: karton, PS, PE, PET.
Urządzenie składa się z materiałów, które można poddać procesowi
odzysku, o ile przeprowadzi to wyspecjalizowana firma. Należy
postąpić zgodnie z miejscowymi przepisami dotyczącymi składowania
opakowań, zużytych baterii oraz przetwarzających urządzeń.

Informacje o prawach autorskich

"DivX, DivX" Certified, and associated logos are trademarks of
DivXNetworks, Inc. and are used under license.
Wszystkie znaki handlowe i zastrzeżone znaki handlowe są własnością
odpowiednich firm. W Wielkiej Brytanii i niektórych innych krajach
kopiowanie materiałów chronionych prawem autorskim może wymagać
uzyskania zgody właścicieli tych praw.

Power supply

Korzystanie z zasilacza sieciowego

Wyłącz odtwarzacz i podłącz go do zasilacza oraz gniazdzka sieciowego w sposób pokazany na rysunku. Odtwarzacz musi być wyłączony w czasie ładowania akumulatora.



WSKAZÓWKA

Aby uniknąć uszkodzenia odtwarzacza, wyłącz go przed podłączeniem / odłączeniem zasilacza sieciowego.

Korzystanie z zasilacza samochodowego

Podłącz dołączony do zestawu zasilacz samochodowy do urządzenia i gniazdzka zapalniczki samochodowej.

WSKAZÓWKA

- Aby zapobiec uszkodzeniu odtwarzacza, należy go wyłączyć przed podłączeniem lub odłączeniem od zasilacza samochodowego.
- Przy podłączeniu zasilacza samochodowego (gniazdo zapalniczki) należy sprawdzić, czy napięcie wejściowe zasilacza odpowiada napięciu w gnieździe samochodowym.
- Jeśli odtwarzacz DVD jest podłączony do zasilania napięciem stałym 16 V w samochodzie, należy upewnić się, że temperatura nie przekracza 350°C.

Zasilanie pilota

- 1 Usuń plastikową wkładkę ochronną (tylko za pierwszym razem).
- 2 Włóż 1 baterię litową 3 V typu CR2025, a następnie zamknij komorę baterii.



UWAGA!

Baterie zawierają substancje chemiczne, należy o tym pamiętać przy ich wyrzuceniu.

- Nieprawidłowe włożenie akumulatora stwarza niebezpieczeństwo wybuchu. Akumulator można wymieść tylko na egzemplarz tego samego lub odpowiedniego typu.

- Niewłaściwe użycie baterii może spowodować wyciek elektrolitu i korozję komory baterii.

- Należy wyjąć baterie, jeżeli ulegną wyczerpaniu lub nie będą użytkowane przez dłuższy okres.

Połączenia

Podłączenie słuchawek

Podłącz słuchawki do gniazda zestawu.



Podłączanie urządzeń zewnętrznych

- Przed podłączeniem do urządzenia zewnętrznego należy wyłączyć odtwarzacz.
- Odtwarzacz można podłączyć do telewizora lub wzmacniacza, aby oglądać filmy DVD lub bawić się w karaoke.

AV OUT

Bezpośrednio do tego złącza można podłączyć odpowiednie urządzenie (w trybie DVD konfiguracja nie jest wymagana)

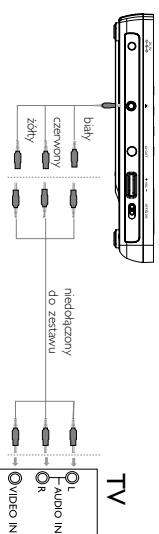

Informacje o instrukcji

Instrukcja zawiera podstawowe instrukcje obsługi odtwarzacza DVD. Niektóre płyty DVD są jednak produkowane w sposób wymagający określonej obsługi lub pozwalają na ograniczone korzystanie z funkcji podczas odtwarzania. Odtwarzacz może wówczas nie reagować na wszystkie polecenia sterowania. W takiej sytuacji należy zapoznać się z instrukcjami na wkładce do płyty. "Ø" na ekranie oznacza, że operacja nie jest dozwolona przez odtwarzacz lub płytę.

Zdalne sterowanie za pomocą pilota

- O ile nie określono inaczej, wszystkie operacje mogą być wykonywane za pomocą pilota. Pilot zdalnego sterowania należy zawsze kierować prosto na odtwarzacz, unikając przeszkód na drodze wiązki podczerwieni.
- Urządzeniem można także sterować za pomocą odpowiednich przycisków na jednostce centralnej.

Nawigacja po menu

- Odtwarzacz wyposażony jest w intuicyjny system menu, który zapewnia dostęp do ustawień i funkcji.
- Do włączenia / wyłączenia funkcji służą przyciski funkcyjne.
- Do poruszania się po menu służy **▲**, **▼**, **▶**, **◀**.
- Naciśnięcie przycisku **ENTER** zatwierdza wybór.

Funkcje podstawowe

Włączanie w celu ustawienia języka menu OSD

Domylnym językiem menu ekranowego jest angielski. Menu ekranowe może zostać wyświetlone w języku angielskim, francuskim lub niemieckim.

Region	Opcje języka menu OSD
Europa	Angielski, Francuski, Niemiecki

- 1 Przesuń przelącznik **POWER** w pozycję **ON**, aby włączyć odtwarzacz.
- 2 Naciśnij przycisk **SETUP** aby utworzyć menu konfiguracji.
- 3 Wybierz opcję **General Setup Page** i naciśnij przycisk **ENTER**.
- 4 Znajdź i zaznacz opcję **OSD Language** i naciśnij **▶**, aby wybrać jedną z opcji języka menu OSD.
- 5 Wybierz preferowany język i naciśnij przycisk **ENTER**.



Wkładanie i włączanie płyty

- 1 Naciśnij przycisk **OPEN**, aby otworzyć kłapkę płyty.
- 2 Włóż płytę etykiętą do góry (także w przypadku dwustronnej płyty DVD). Upewnij się, że jest właściwie osadzona we wrzęcie.
- 3 Delikatnie popchnij kłapkę, aby ją zamknąć.
- 4 Przesuń przelącznik **POWER** w pozycję **ON**, aby włączyć odtwarzacz.



WSKAZÓWKI

Odgłosy mechaniczne podczas odtwarzania są zjawiskiem normalnym.

Funkcje podstawowe

Odtwarzanie płyty DVD

Włącz urządzenie, włoż płytę i zamknij klapkę - odtwarzanie rozpocznie się automatycznie. Na ekranie zostanie wyświetlony rodzaj włożonej płyty. Niektóre płyty umożliwiają dokonanie wyboru z automatycznie wyświetlonego menu. Zaznacz wybraną opcję za pomocą klawiszy **▲**, **▼**, **◀**, **▶**, a następnie naciśnij przycisk **ENTER**.

Uwaga: Ze względu na różne terminy wydawania filmów na płytach DVD w poszczególnych regionach świata wszystkie odtwarzacze muszą być oznaczone odpowiednim kodem regionu; kodem tym oznaczone są także niektóre płyty. W przypadku włożenia do odtwarzacza płyty o kodzie regionu innym niż kod odtwarzacza na ekranie telewizora zostanie wyświetlony komunikat o kodzie regionu. Płyte należy wówczas wyjąć, ponieważ jej odtworzenie nie będzie możliwe.

Odtwarzanie płyty CD audio, wideo lub Divx

- Włącz urządzenie, włoż płytę i zamknij klapkę - na ekranie zostanie wyświetlony rodzaj włożonej płyty i informacje o jej zawartości.
- Podczas odtwarzania płyty VCD z MTV/Karaoke, wybierz utwór za pomocą klawiszy numerycznych (0-9) i naciśnij Skisnutium tlačítku **MENU** se vrátíte do nabídky výběru.

Přehrávání disku DivX®

- Společnost Schneider vám přidělila registrační kód pro službu DivX® VOD (Video on Demand), který umožňuje pronájem a nákup videa prostřednictvím služby DivX® VOD. Další informace najdete na stránce www.divx.com/vod.
- Vyberte možnost DivX® VOD z nabídky Stránka nastavení videa.
- Zobrazí se registrační kód.
- Registrační kód potřebujete k nákupu nebo pronajmutí video souborů prostřednictvím služby DivX® VOD na adrese www.divx.com/vod. Postupujte podle pokynů a uložte video soubory na disk CD-R, který poté můžete přehrávat na tomto přehrávači DVD.



TIP:

Všechny video soubory stažené pomocí služby DivX® VOD lze přehrávat pouze na tomto přehrávači DVD.

Funkcje podstawowe

Podtwarzanie płyt MP3

W przypadku płyt MP3-CD dostępne są następujące funkcje odtwarzania. Szczegółowe informacje o tych funkcjach można znaleźć w innych rozdziałach.

Regulacja głośności, pominięcie utworów, wyszukiwanie, odtwarzanie wielokrotne, odtwarzanie losowe itp.

Zaznacz wybrany folder plików muzycznych za pomocą klawiszy **▲**, **▼**. Naciśnij przycisk **ENTER**, aby utworzyć utwor:

Odtwarzanie płyt JPEG

Zaznacz wybrany folder obrazów za pomocą klawiszy **▲**, **▼**, **▶**, **▶**. Naciśnij przycisk **ENTER**.

- Za pomocą przycisków **▲**, **▼**, **◀**, **▶** można obrócić obraz.
- Za pomocą przycisków **▲** można obrócić obraz o 180 stopni w górę i w dół.
- Za pomocą przycisków **▼** można przetrzucić obraz w poziomie.
- Aby podczas pokazu slajdów powrócić do ekranu folderów, naciśnij przycisk **MENU**.

- Aby powrócić do podglądu grupowego, naciśnij przycisk **■**.
- Za pomocą przycisków **▲**, **▼**, **◀**, **▶** zaznacz obraz do podglądu i wybierz funkcję ekranu.

- Wyświetlić obraz w różnej skali powiększenia za pomocą przycisku **ZOOM**.

- Wyświetlić powiększone zdjęcie (tylko w przypadku powiększonego zdjęcia) za pomocą przycisku **▲**, **▼**, **◀**, **▶**.

Uwaga : O ile nie określono inaczej, wszystkie opisane funkcje są obsługiwane za pomocą pilota zdalnego sterowania.

Funkcje ogólne

Przejdźcie do innego tytułu / ścieżki / rozdziału

Jeśli płyta zawiera więcej niż jeden tytuł lub ścieżkę, można w następujący sposób przejść do innego tytułu / ścieżki / rozdziału:



- Naciśnij krótko **▶▶** w trakcie odtwarzania, aby wybrać następny utwór/ ścieżkę/ rozdział.
- Naciśnij krótko **◀◀** w trakcie odtwarzania, aby cofnąć się do poprzedniego utworu / ścieżki / rozdziału.
- Aby przejść bezpośrednio do dowolnego tytułu, utworu lub rozdziału, wprowadź odpowiedni numer za pomocą klawiszy numerycznych (0-9).

Wyszukiwanie

Kilkukrotne naciśnięcie przycisku **▶** umożliwia wybór następujących opcji wyszukiwania do przodu:

Kilkukrotne naciśnięcie przycisku **▶** umożliwia wybór następujących opcji wyszukiwania do tyłu:

2X do tyłu	2 X do przodu
4X do tyłu	4 X do przodu
8X do tyłu	8 X do przodu
16 X do tyłu	16 X do przodu
32 X do tyłu	32 X do przodu

Naciśnij przycisk **ENTER** lub **▶▶** aby wznowić normalne odtwarzanie.

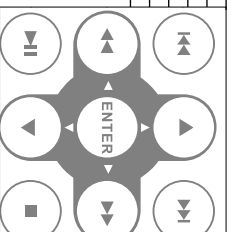

Funkcje ogólne

Zmiana trybu wyjścia sygnału audio (VCD/CD)

Kilkukrotne naciśnięcie przycisku **AUDIO** umożliwia wybór następujących opcji audio.

x1 Sygnał monofoniczny x2 kanał lewym
x3 kanałach

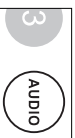

Powiększanie obrazu

Funkcja ta umożliwia powiększenie i przesuwanie obrazu. Kilkukrotne naciśnięcie przycisku **ZOOM** umożliwia wybór następujących opcji powiększenia:

Zoom x 1 **2X** Zoom x 2 **3X**
Zoom x 3 **4X** Zoom x 4 obraz normalny



WSKAZÓWKA

W przypadku wyświetlania plików JPEG, sekwencja powiększenia to: 100%, 125%, 150%, 200%, 50%, 75% i rozmiar normalny

Otwarzanie wielokrotne

Kilkukrotne naciśnięcie przycisku **REPEAT/ALL** umożliwia wybór następujących opcji odtwarzania wielokrotnego:

x1 powtórzenie rozdziału	Funkcje DVD	Funkcje MP3	Funkcje CD	Funkcje JPEG/DiX
x2 powtórzenie tytułu	powtórzenie pliku	powtórzenie utworu	powtórzenie pliku	powtórzenie utworu
x3 powtórzenie wszystkiego	powtórzenie folderu/powtórzenie wszystkiego	anulowanie powtórzenia	anulowanie powtórzenia	anulowanie powtórzenia
x4 anulowanie powtórzenia				

✓ WSKAZÓWKA

Funkcja powtarzania jest dostępna także dla plików JPEG, itp. Czynności mogą się różnić w zależności od używanego nośnika.

Powtarzanie fragmentu A - B

Aby powtórzyć fragment tytułu lub odtwarzać go w pełni:

- W wybranym momencie rozpoczęcia naciśnij przycisk **A - B**;

➔ **A**.

- W wybranym momencie zakończenia naciśnij ponownie przycisk **A-B**;
- Na wyświetlaczu zostanie zakończenia naciśnij ponownie przycisk **A-B**;

➔ **AB** i rozpocznie się

powtórne odtwarzanie fragmentu.

- Naciśnij ponownie przycisk **A - B**, aby zakończyć działanie funkcji.



Regulacja głośności

- Skorzystaj z pokrętki na lewym

panelu urządzenia, aby zwiększyć lub zmniejszyć głośność.

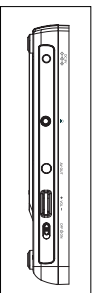

DISPLAY

Za pomocą przycisku **DISPLAY** na pilocie zdalnego sterowania można uzyskać następujące opcje wyświetlania czasu:

	DVD	CD/VCD	DIVX
x1	Czas odtwarzania tytułu	Single elapsed	Single elapsed
x2	Title remained	Single remained	Single remained
x3	Chapter elapsed	Total elapsed	Wyłączenie wyświetlacza
x4	Chapter remained	Total remained	
X5	Wyłączenie wyświetlacza	Wyłączenie wyświetlacza	

✓ WSKAZÓWKA

W przypadku wyświetlania plików JPEG naciśnięcie tego przycisku pozwoli uzyskać dostęp do 17 różnych trybów pokazu slajdów.

Funkcje w menu SETUP

Menu **SETUP** umożliwia indywidualne dostosowanie ustawień odtwarzania. Zaznacz wybraną opcję za pomocą Klawiszy ▲, ▼, ◀, ▶ i a następnie naciśnij przycisk **ENTER**.

1 Naciśnij przycisk **SETUP**. Zostanie wyświetlona lista funkcji.

2 Zaznacz wybraną opcję za pomocą klawiszy ▲ ▼.

Po podświetleniu ustawienia kursorem naciśnij przycisk **ENTER**, aby:

General Setup Page wybrać tryb wyświetlania obrazu i inne opcje

Video Setup Page wybrać opcje wideo

Password Setup Page wybrać opcje zabezpieczenia hasłem

Preference Page wybrać preferencje odtwarzania

3 Naciśnij przycisk ◀ aby przerwać dokonywanie ustawień lub wrócić na poprzedni poziom menu.

4 Naciśnij przycisk **SETUP**, aby zamknąć menu.

General Setup Page

Po podświetleniu ustawienia kursorem naciśnij przycisk **ENTER**, aby:

TV Display wybrać proporcje obrazu

Angle Mark wybrać opcje kąta widzenia

OSD Language wybrać język menu ekranowego

Screen Saver wybrać opcje wygaszacza ekranu

Last Memory wybrać ostatnio używane opcje odtwarzania z pamięci

Naciśnij przycisk ◀, aby przerwać dokonywanie ustawień lub wrócić na poprzedni poziom menu.

Uwaga: Przed użyciem przycisków ▲ ▼ do wyboru żadanego kąta widzenia, sprawdź, czy odtwarzano pyta o możliwość zmiany kąta oraz czy opcja zmiany kąta widzenia została włączona w menu systemowym.

Funkcje SETUP

Stránka nastavení videa

Po označení tohoto nastavení kurzorem stiskněte tlačítko **ENTER** pro:

Brightness (jasność) regulacja jasności

Contrast (Kontrast) regulacja kontrastu

DivX® VOD získat DivX ID pro VOD

Stiskněte tlačítko ◀ pro opuštění aktuálního nastavení nebo pro návrat do předchozí nabídky.

Stránka nastavení hesla

Po označení tohoto nastavení kurzorem stiskněte tlačítko **ENTER** pro:

Password změnu stávajícího hesla (výchozí: 3308)

Stiskněte tlačítko ◀ pro opuštění aktuálního nastavení nebo pro návrat do předchozí nabídky.

Pozn.: Rodičovské nastavení můžete zvolit pouze v případě, že je deactivatedován režim ochrany heslem.

Stránka předvoleb

Po označení tohoto nastavení kurzorem stiskněte tlačítko **ENTER** pro:

Audio výběr nastavení jazyka zvuku

Subtitle výběr nastavení jazyka titulků

Disc Menu výběr nastavení jazyka v nabídce disku

Parental výběr rodičovského nastavení

Default Obnovení nastavení výrobce

Stiskněte tlačítko ◀ pro opuštění aktuálního nastavení nebo pro návrat do předchozí nabídky.

Rozwiązywanie problemów

W przypadku nieprawnidłowego działania odtwarzacza DVD-Video należy najpierw sprawdzić poniższą listę kontrolną. Być może coś zostało przeoczone.

OSTRZEŻENIE!

Urządzenia nie należy samodzielnie naprawiać, gdyż spowoduje to unieważnienie gwarancji.
W przypadku zaistnienia problemu, przed oddaniem zestawu do naprawy należy sprawdzić poniższą listę. Jeżeli pomimo tego problemu nie udało się zlikwidować, należy skontaktować się z najbliższym sprzedawcą lub serwisem.

Problem

Rozwiązanie

Brak zasilania

- Sprawdź, czy obie wtyczki przewodu zasilającego są dobrze podłączone.
- Sprawdź, czy gniazdo sieci elektrycznej jest pod napięciem, podłączając do niego inne urządzenie elektryczne.
- Sprawdź, czy wbudowany akumulator nie jest rozładowany.
- Sprawdź, czy zasilacz samochodowy jest poprawnie podłączony.

Zakłócenia obrazu

- Sprawdź, czy na powierzchni płyty nie ma odcisków palców, i wytrzyj ją miękką ściereczką, przecedzając prostymi ruchami od środka do krawędzi.
- Czasami mogą występować niewielkie zakłócenia obrazu. Nie oznaczają one usterek urządzenia.

Całkowicie zniekształcony obraz / brak koloru na ekranie telewizora

- Położenie przełącznika NTSC/PAL może być niewłaściwe. Dopasuj ustawienie telewizora do ustawienia odtwarzacza.

Brak dźwięku

- Sprawdź połączenia audio. W przypadku korzystania ze wzmacniacza HiFi sprawdź, czy działa z innym źródłem dźwięku.

Rozwiązywanie problemów

Problem

Rozwiązanie

Nie można odtworzyć płyty

- Płyta musi być włożona etykietą do góry.
- Wypróbuj płytę.
- Wypróbuj inną płytę, aby sprawdzić, czy nieodtworzana płyta nie jest uszkodzona.

Odtwarzacz nie reaguje na sygnały z pilota

- Skieruj pilota bezpośrednio na czujnik sygnałów zdalnego sterowania z przodu odtwarzacza. Usuh przeszkody znajdujące się na drodze sygnału. Sprawdź lub wymień baterie.

Zniekształcony lub czarno-biały obraz z płyty DVD lub Video CD (PAL).

- Płyta musi być sformatowana zgodnie ze standardem używanego telewizora (PAL).
- Funkcje nie są dozwolone przez płytę.
- Zapoznaj się z instrukcjami odtwarzania podanymi we wkładce do płyty.

Odtwarzacz jest rozgrzany

- Przy dłuższym korzystaniu odtwarzacz nagrzewa się. Jest to całkowicie normalne.

Po odłączeniu zasilacza wyświetlacz przyciemnia się

- W ten sposób urządzenie oszczędza energię, dzięki czemu może dłużej działać przy zasilaniu z akumulatora. Jest to całkowicie normalne. Ustaw jasność za pomocą pokrętki regulacji jasności.

Producent zastrzega możliwość wprowadzania zmian technicznych.

Parametry techniczne

Wymiary	210 x 178 x 39 mm
Ciężar	0.79 kg / 0.36 pounds
Zasilanie	DC 9V 1.0A
Pobór mocy	9W
Temperatura podczas pracy	0 - 45°C
Długość fali lasera	650nm
Standard wideo	PAL
Pasma przenoszenia	20Hz ~ 20KHz ± 1dB
Stosunek sygnał/szum	≥ 80dB
Zniekształcenia i zakłócenia dźwięku	≤ -80(1KHz)
Separacja kanałów	≥ 80dB
Zakres dynamiki	≥ 80dB
Wyjście sygnału audio (analogowego)	Poziom sygnał wyjściowego: 2V ± 10%
Impedancja obciążeniowa:	10KΩ
Wyjście sygnału wideo	1Vp - p ± 20%
Impedancja obciążeniowa:	75Ω

W związku z ciągłym rozwojem swoich produktów, firma PHILIPS zastrzega sobie prawo do zmiany ich wzornictwa i parametrów technicznych bez uprzedzenia.

Przeróbki niezatwierdzone przez producenta mogą spowodować utratę przez użytkownika prawa do korzystania z tego urządzenia.

**Wszelkie prawa zastrzeżone
Zestaw spełnia wymogi Unii Europejskiej odnośnie poziomu
zakłóceń radiowych.**

Utylizacja zużytych urządzeń

Produkt został wykonany z wysokiej jakości materiałów i elementów, które mogą zostać wykorzystane i przeznaczane do ponownego wykorzystania.

Jeśli produkt został opatrzony symbolem przekreślonego pojemnika na odpady, oznacza to, iż jest on objęty Dyrektywą Europejską 2002/96/EC (WEEE).

Należy zapoznać się z lokalnymi przepisami dotyczącymi wyrzucania odpadów elektrycznych i elektronicznych.

Należy postępować zgodnie z obowiązującymi regulacjami i nie wyrzucać zużytych urządzeń wraz ze zwykłymi odpadami. Ścisłe przestrzeganie wytycznych w tym zakresie przyczyni się do zapobiegania ewentualnym negatywnym konsekwencjom dla środowiska naturalnego oraz ludzkiego zdrowia.

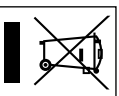



Need help?

Online

Go to www.philips.com/support



**Be responsible
Respect copyrights**

© Royal Philips Electronics N.V. 2008

Meet Philips at the Internet
<http://www.philips.com>



Printed in China

PDCC-2008