

Portable DVD player

PET816

Register your product and get support at
www.philips.com/welcome

User manual
Manuel d'utilisation
Manual de usuario
Benutzerhandbuch

Gebruikershandleiding
Manuale dell'utente
Användarhandbok
Brugervejledning



PHILIPS

1

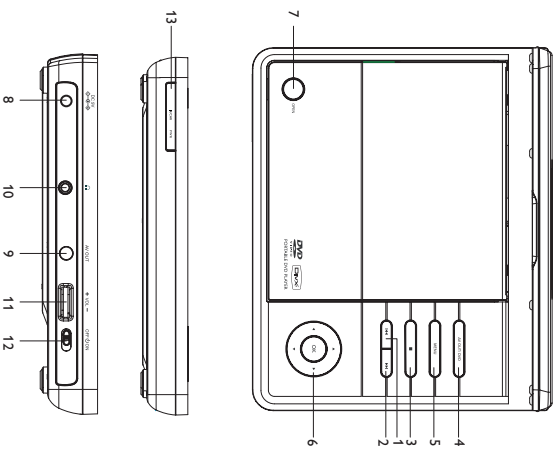

2

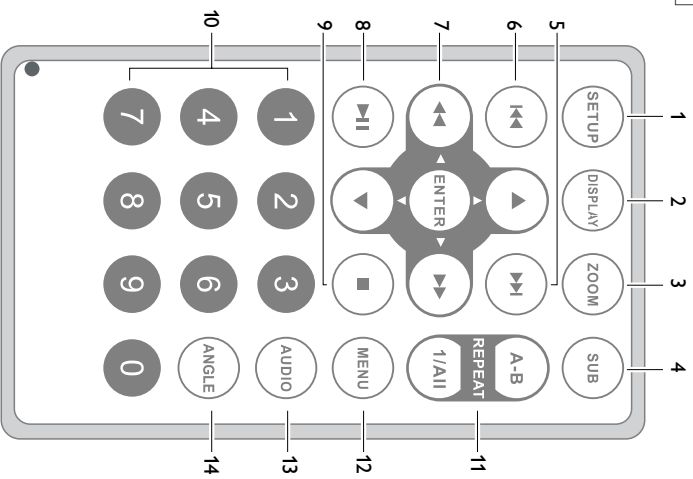

English	4
Français	17
Español	31
Deutsch	44
Nederlands	58
Italiano	71
Svenska	84
Dansk	98

Nederlands OVERZICHT VAN DE FUNCTIES

Gefeliciteerd met uw aankoop en welkom bij Philips! Wilt u volledig profiteren van de ondersteuning die Philips u kan bieden? Registreer dan uw product op:
www.philips.com/welcome.

Bediening op het apparaat (zie afbeelding 1)

- PREV** Ga naar het vorige hoofdstuk of de vorige track of titel
- NEXT** Ga naar het volgende hoofdstuk of de volgende track of titel
- Afspelen stoppen
- AV OUT/DVD** Schakelen tussen de modi DVD en AV OUT.
- MENU** De pagina MENU weergeven
- ▲, ▼, ►, ◄ Hiermee kunt u in een menu navigeren.
- ◄ / ► Hiermee kunt u met verschillende snelheden vooruit- en terugspoelen op een disc.
- OK** Hiermee kunt u het afspeelen starten of onderbreken.
Bevestig de selectie.
- OPEN** Opent de lade om een disc te plaatsen of te verwijderen

Linkerkant van de speler (zie afbeelding 1)

- DC 9V** Aansluiting netvoeding.
- AV OUT** Audio-/video-uitgang
- ▶ Aansluiting hoofdtelefoon
- VOL +/-** Volumeregeling.
- OFF** / **ON** Aan-/uitschakelaar.

Voorkant van de speler (zie afbeelding 1)

- IR/CHR PWR** Power indicator / charge indicator / Remote sensor

OVERZICHT VAN DE FUNCTIES

Afstandsbediening (zie afbeelding 2)

- SETUP** Hiermee kunt u het systeemmenu openen of sluiten.
- DISPLAY** Hiermee kunt u tijdens het afspeelen informatie op het TFT-scherm weergeven.
- ZOOM** Hiermee kunt u een (bewegend) beeld op het TFT-scherm vergroten of verkleinen.
- SUB** Hiermee kunt u de taal van de ondertiteling selecteren.
- ▶ Ga naar het volgende hoofdstuk of de volgende track of titel
- ◀ Ga naar het vorige hoofdstuk of de vorige track of titel
- ▲, ▼, ►, ◄ Hiermee kunt u in een menu navigeren.
◄ / ► / ▶ Hiermee kunt u met verschillende snelheden vooruit- en terugspoelen op een disc.
Bevestig de selectie.
- ENTER** Bevestig de selectie.
- ▶/■ Hiermee kunt u het afspeelen starten of onderbreken.
- Hiermee kunt u het afspeelen beëindigen of een programma wissen.
- 0-9** Numeriek toetsenblok
- REPEAT 1/ALL** Hiermee kunt u een hoofdstuk/track/titel herhalen.
- A-B** Hiermee kunt u een bepaald gedeelte van een disc herhaald afspeelen.
- MENU** Hiermee kunt u het inhoudsmenu van de disc openen of sluiten.
- AUDIO** Hiermee kunt u tijdens het afspeelen van een DVD-disc een audiotaal selecteren of tijdens het afspeelen van een VCD/CD-disc een audiomodus (Stereo, Mono-Left [Mono links] of Mono-Right [Mono rechts]) selecteren.
- ANGLE** DVD-camerahoek selecteren

LET OP!

Het gebruik van de toetsen en regelingen of het toepassen van de aanwijzingen anders dan hier beschreven, kan leiden tot blootstelling aan gevaarlijke straling of tot onveilige werking.

De draagbare DVD-speler

Op deze draagbare DVD-speler kunt u DVD's afspelen die voldoen aan de universele normen voor DVD-video. Zo kunt u genieten van complete speelfilms die de kwaliteit van een bioscoopfilm evenaren en stereo of meerkanaals geluid (afhankelijk van de disc en de afspelinstantellingen).

De unieke mogelijkheden van DVD-video, zoals de keuze van de taal van soundtracks en ondertiteling, evenals verschillende camerahoeken (uiteraard ook afhankelijk van de disc), staan allemaal tot uw beschikking.

Bovendien kunt u met de kinderslot-functie bepalen welke discs uw kinderen kunnen zien. U ontdekt al snel dat de speler opmerkelijk gemakkelijk is in het gebruik, met de informatie op het scherm en op het display van de speler, in combinatie met de afstandsbediening.

Uitpakken

Controleer eerst de inhoud van het pakket, dat het volgende moet bevatten:

- Draagbare DVD-speler
- Autoadapter (12V)
- Gebruikershandleiding
- Gids voor een snelle start
- Netspanningsadapter, DSA-9W-09 F (DVE)

Plaatsing

- Plaats de speler op een stevige en vlakke ondergrond.
- Zet het apparaat niet in de buurt van de verwarming en plaats het niet in zon.
- Als de speler CD's en/of DVD's niet correct afleest, is het verstandig eerst de lens te reinigen met een speciale, overal verkrijgbare reinigings-CD of -DVD, voordat u het apparaat ter reparatie aanbiedt. Andere reinigingsmethoden kunnen de lens beschadigen.
- Sluit de lade zodat er geen stof op de lens komt.
- De lens kan besleaan als de speler plotseling van een koude naar een warme omgeving wordt verplaatst. U kunt dan geen CD of DVD afspelen. Laat de speler in de warme omgeving staan totdat het vocht is verdampd.

Ingehouwde oplaadbare batterij

Voorschriften voor het opladen van de batterij

- 1 Laad de batterij omiddelbaar opnieuw op (ongeacht of u van plan bent de batterij te gebruiken) als deze helemaal leeg is. Op deze manier maximaliseert u de levensduur van de batterij. Als de batterij bijna leeg is, wordt in de linkerbovenhoek van het TFT-scherm als waarschuwing het batterijpictogram weergegeven.
- 2 Sluit deze DVD-speler rechtstreeks aan op een stopcontact wanneer u de batterij wilt opladen. De oplaadindicator gaat branden.

Gebruik en onderhoud van oplaadbare batterijen

- 1 Gebruik uitsluitend de AC-adapter die bij de speler is geleverd voor het opladen van de batterijen.
- 2 De efficiëntie van het opladen neemt af als de omgevingstemperatuur lager is dan (10 oC) of hoger dan (35 oC).
- 3 Een volledig opgeladen batterij gaat ongeveer 2 uur mee als er een hoofdtelefoon op de DVD-speler is aangesloten.

Afspelbare discs

Naast de DVD-vidiodisc kunt u ook alle video- en audio-CD's afspelen (met inbegrip van CDR, CDRW, DVD-R en DVD-RW).

DVD-Video

Afhankelijk van het materiaal op de disc (een speelfilm, videoclips, een dramaserie enz.) kunnen deze discs een of meer titels bevatten, en elke titel kan een of meer hoofdstukken bevatten. Om snel en gemakkelijk te vinden wat u zoekt, kunt u zowel van titel

naar titel als van hoofdstuk naar hoofdstuk gaan.

CD met JPEG-bestanden

U kunt op deze speler ook JPEG-foto's weergeven.



Video CD

Afhankelijk van het materiaal op de disc (een speelfilm, videoclips, een dramaserie enz.) kunnen deze discs een of meer tracks bevatten, en elke track kan een of meer indexen bevatten. Dit wordt op het doosje van de disc aangegeven. Om snel en gemakkelijk te vinden wat u zoekt, kunt u zowel van track naar track als van index naar index gaan.



Audio CD / WMA / MP3 CD

Audio-CD/WMA/MP3-CD's bevatten alleen muziektracks. U kunt de CD's gewoon afspelen op een stereosysteem met behulp van de knoppen op de afstandsbediening en/of op de speler zelf, of via de TV met behulp van de weergave op het scherm (On Screen Display, OSD).



DivX

DivX is een populaire mediatechnologie die is ontworpen door DivX, Inc. DivX-mediabestanden bevatten sterk ge comprimeerde video met een hoge beeldkwaliteit. Toch zijn deze bestanden relatief klein. DivX-bestanden kunnen ook geavanceerde mediafuncties bevatten als menu's, ondertiteling en alternatieve audiotracks. Veel DivX-mediabestanden kunnen online worden gedownload en u kunt uw eigen mediabestand maken met uw persoonlijke inhoud en gebruiksvriendelijke tools op www.DivX.com.

Voedingsbronnen

- Dit apparaat werkt op een meegeleverde wisselstroomadapter en op een autoadapter.
- Zorg dat de ingangsspanning van de netspanningsadapter overeenkomt met de plaatselijke netspanning. Anders kunnen de netspanningsadapter en het apparaat beschadigd raken.
 - Raak de netspanningsadapter nooit met natte handen aan, zodat u niet het risico loopt een elektrische schok te krijgen.
 - Zorg als u de autoadapter aansluit op de sigarettenaanstekker dat de ingangsspanning van de adapter gelijk is aan de accuspanning van de auto.
 - Haal de AC-adapter uit het stopcontact als u het apparaat gedurende langere tijd niet gebruikt.
 - Trek de netspanningsadapter altijd aan de stekker uit het stopcontact. Trek niet aan het snoer.

Veiligheid en onderhoud

- Haal het apparaat niet uit elkaar. Laserstralen vormen een gevaar voor de ogen. Reparatie of onderhoud mag uitsluitend door gekwalificeerd personeel worden uitgevoerd.
- Haal de netspanningsadapter direct uit het stopcontact als er vloeistof of een voorwerp in het apparaat terecht komt.
- Laat het apparaat niet vallen en pas op voor hevige schokken; dit kan storingen veroorzaken.
- Belangrijk (voor modellen met meegeleverde hoofdtelefoon): Schneider garandeert uitsluitend dat de originele hoofdtelefoon die wordt meegeleverd voldoet aan de normen inzake maximaal geluidsniveau zoals voorgeschreven door de regelgevende instanties. Als de originele hoofdtelefoon aan vervanging toe is, raden we u aan een identiek origineel model te bestellen bij uw dealer.
- Verkeersveiligheid: gebruik het apparaat niet terwijl u autorijdt of fietst, om ongelukken te voorkomen.
- Stel het apparaat niet bloot aan hoge temperaturen of direct zonlicht.
- De speler is niet waterbestendig. Zorg dat het apparaat niet in water terechtkomt. Als er water in de speler komt, kan dit aanzienlijke schade veroorzaken.
- Geen schoonmaakmiddelen gebruiken die alcohol, ammoniak, benzene of schuurmiddelen bevatten omdat hierdoor het apparaat beschadigd kan worden.
- Raak de lens niet aan!
- Extreem hoge geluidsniveaus via oortelefoon en hoofdtelefoon kunnen gehoorbeschadiging veroorzaken.
- Batterij mag niet worden blootgesteld aan hoge temperaturen (die worden veroorzaakt door zonlicht, vuur en dergelijke).

Nota: Wanneer de speler gedurende langere tijd in gebruik is, wordt de buitenkant warm. Dit is normaal.

Gehoorbescherming

Zet het volume niet te hard:

- Als u het volume van uw hoofdtelefoon te hard zet, kan dit uw gehoor beschadigen. Dit product kan geluiden produceren met een dechbelbereik dat het gehoor kan beschadigen, zelfs als u minder dan een minuut aan het geluid wordt blootgesteld. Het hogere decibelbereik is bedoeld voor mensen die al slechter horen.



- Geluid kan misleidend zijn. Na verloop van tijd raken uw oren gewend aan hogere volumes. Als u dus gedurende langere tijd luistert, kan geluid dat u normaal in de oren klinkt, eigenlijk te luid en schadelijk voor uw gehoor zijn. Om u hiertegen te beschermen, dient u het volume op een veilig niveau te zetten voordat uw oren aan het geluid gewend raken en het vervolgens niet hoger te zetten.

Een veilig geluidsniveau instellen:

- Zet de volumeregeling op een lage stand.
- Verhoog langzaam het volume totdat het aangenaam en duidelijk klinkt, zonder storingen.

Gedurende langere tijd luisteren:

- Langdurige blootstelling aan geluid, zelfs op normale, 'veilige' niveaus, kan gehoorbeschadiging veroorzaken.
- Gebruik uw apparatuur met zorg en neem een pauze op zijn tijd.

Volg de volgende richtlijnen bij het gebruik van uw hoofdtelefoon

- Luister op redelijke volumes gedurende redelijke periodes.
- Let erop dat u niet het volume aanpast wanneer uw oren aan het geluid gewend raken.
- Zet het volume niet zo hoog dat u uw omgeving niet meer hoort.
- Wees voorzichtig en gebruik de hoofdtelefoon niet in mogelijk gevaarlijke situaties.
- Gebruik geen hoofdtelefoon tijdens het besturen van een motorvoertuig, fiets, skateboard enz. Dit levert mogelijk gevaar op in het verkeer en is in veel gebieden niet toegestaan.

Omgaan met discs

- Plak geen papier of plakband op de disc.
- Houd de disc uit de buurt van direct zonlicht of warmtebronnen.
- Berg de disc na het afspeelen op in het daarvoor bestemde doosje.
- U kunt de disc met een zachte, schone, niet pluiszende doek reinigen door van binnen naar buiten te wrijven.



Gebruik van het LCD-scherm

Voor het maken van uw LCD-scherm werd zeer geavanceerde technologie toegepast. Er kunnen echter zwarte stipjes en/of heldere punten (rood, blauw, groen) continu zichtbaar zijn op het LCD-scherm. Dit is een logisch gevolg van het productieproces en is niet te wijten aan een defect.

Met het oog op het milieu

Wij hebben alle overbodige verpakkingsmaterialen weggegooid en ervoor gezorgd dat de verpakking gemakkelijk in materialen te scheiden is: karton, polystyreen-schuim, PET en plastic. Uw apparaat bestaat uit materialen die door een gespecialiseerd bedrijf gerecycleerd kunnen worden. Please observe the local regulations to dispose of packaging, exhausted batteries and old equipment.

Copyrightinformatie

"DivX, DivX" Certified, and associated logos are trademarks of DivXNetworks, Inc. and are used under license."

Alle handelsnamen waarnaar wordt verwezen zijn het servicemerk, handelsmerk of de gedeponeerde handelsmerken van hun respectievelijke eigenaren. Ongeoorloofde vernieuwulding en distributie van opnames die vanaf een cd/vcd/dvd of het internet zijn gedownload betekent schending van het auteursrecht en internationale verdragen.

Voeding

De AC/DC-adapter gebruiken

Schakel de speler uit voordat u de meegeleverde adapter op de speler en het stopcontact aansluitze afbedrijft. De speler dient te zijn uitgeschakeld als de batterij wordt opgeladen.

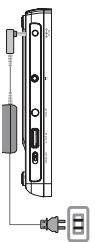

Tip

Schakel om schade te voorkomen de speler uit voordat u de netspanningsadapter verwijdert.

De autoadapter gebruiken

Om schade aan de speler te voorkomen, het toestel uitschakelen als de stekker op het lichtnet aangesloten of verwijderd wordt.

Tip

- De speler uitschakelen als de adapter op de auto-oplader wordt aangesloten of wordt losgekoppeld om mogelijke schade te voorkomen.
- Zorg als u de autoadapter aansluit op de sigarettenaansteker dat de ingangsspanning van de adapter gelijk is aan de accuspanning van de auto.
- Zorg ervoor dat de temperatuur lager is dan 35 °C als de DVD-speler is aangesloten op een 16,0 V DC-aansluiting in een auto.

De afstandsbediening klaarmaken voor gebruik

- 1 Open het klepje van het batterijcompartiment. Verwijder het plastic beschermplkje (alleen bij eerste gebruik).
- 2 Plaats een lithium-batterij van 3 V, type CR2025, en sluit het compartiment weer.



LET OPI!

Batterijen bevatten chemische stoffen. Ga voorzichtig met batterijen om en breng ze weg als klein chemisch afval.
Er bestaat explosiegevaar als de batterij onjuist wordt vervangen.
Vervang de batterij uitsluitend met een batterij van hetzelfde of een gelijkwaardig type.

- Door verkeerd gebruik kunnen batterijen gaan lekken waardoor roest ontstaat in het batterijvak of waardoor de batterijen kunnen openbarsten.
- Verwijder de batterijen als u het apparaat langere tijd niet zult gebruiken.

Aansluitingen

Aansluiten van de hoofdfonefoon

Sluit de hoofdfonefoon aan op de aansluiting van uw speler.



Bijkomende apparatuur aansluiten

- Schakel de TV uit voordat u bijkomende apparatuur installeert.
- U kunt de speler aansluiten op een TV of op een versterker om DVD's te kijken of een karaokevoorstelling te geven.

AV OUT

Sluit het gewenste apparaat direct op deze aansluiting aan. (het apparaat hoeft niet te worden ingesteld in de modus DVD)

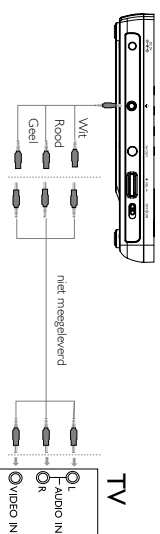

Informatie over deze handleiding

In deze handleiding vindt u algemene instructies voor de bediening van deze DVD-speler. Sommige DVD's zijn echter zo geproduceerd dat deze alleen beperkt kunnen worden afgespeeld of uitsluitend op een bepaalde manier. In dergelijke gevallen kan het voorkomen dat de speler niet reageert op alle bedieningsopdrachten. Raadpleeg de aanwijzingen in de documentatie bij de CD als dit het geval mocht zijn. Wanneer u een "Ø" ziet op het scherm, kan de disc niet worden afgespeeld.

De afstandsbediening

- Tenzij anders vermeld, kunt u alle functies met de afstandsbediening bedienen. Richt de afstandsbediening altijd direct op de speler en zorg ervoor dat de infraroodstraal niet wordt belemmerd.
- U kunt ook de overeenstemmende knoppen op het apparaat gebruiken.

Menunavigatie

- De speler beschikt over een gemakkelijk te begrijpen systeem voor menunavigatie om u door de diverse instellingen en functies te leiden.
- Met de functietoetsen kunt u relevante bedieningsfuncties activeren of uitschakelen.
- Met **▲**, **▼**, **▶**, **◀** kunt u door de menu's bladeren.
- Druk op **ENTER** om uw keuze te bevestigen.

Een taal instellen voor OSD

Engels is de standaardtaal die op het scherm van de speler wordt weergegeven. U kunt voor de schermtaal van uw speler kiezen uit Engels, Frans of Duits.

Regio

Europa

- 1 Zet de schakelaar **POWER** op **ON** om de speler in te schakelen.
- 2 Druk op **SETUP** om het instellingenmenu te openen.
- 3 Selecteer **General Setup Page** en druk op **ENTER**
- 4 Blader naar **OSD Language**, selecteer deze optie en druk op **▶** om een taal te kiezen voor OSD.
- 5 Selecteer de gewenste taal en druk op **ENTER**.



Een disc plaatsen en inschakelen

- 1 Druk op **OPEN** om de lade te openen.
- 2 Plaats de gewenste disc met het etiket naar boven in de lade (dit geldt ook voor dubbelzijdige DVD's). Zorg dat de disc op de juiste wijze in de uitsparing valt.
- 3 Duw de klep van de lade voorzichtig dicht.
- 4 Zet de schakelaar **POWER** op **ON** om de speler in te schakelen.



TIPP

Tijdens het afspelen hoort u een normaal mechanisch geluid.

Een DVD afspeelen

Nadat u de speler hebt ingeschakeld, de disc hebt geplaatst en de klep van de lade hebt gesloten, start het afspeelen automatisch. Op het scherm wordt het type van de geplaatste disc aangegeven. Mogelijk wordt u gevraagd een menuonderdeel te kiezen. Met de , , , -toetsen kunt u uw keuze markeren. Druk vervolgens op **ENTER**.

Nota: Het is gebruikelijk dat DVD-films op verschillende plaatsen ter wereld op een ander tijdstip worden uitgebracht. Alle spelers hebben daarom een regiocode, terwijl ook discs een regiocode kunnen hebben. Als u een disc met een andere regiocode in de speler plaatst, ziet u een melding van de regiocode op het scherm. De disc kan niet worden afgespeeld en dient te worden verwijderd.

Een audio- of video-CD afspeelen

- Nadat u de speler hebt ingeschakeld, de disc hebt geplaatst en de lade hebt gesloten, ziet u op het scherm het type van de disc, evenals informatie over de inhoud.
- Als u een VCD afspeelt met MTV/Karaoke, drukt u op de toetsen(0-9) om het nummer te selecteren en drukt u op  of **ENTER** om het nummer af te spelen. Druk op **MENU** om terug te keren naar het menu van de selectie.

Een DivX®-disc afspeelen





- Schneider bezorgt u de DivX® VOD (Video On Demand) registratiecode waarmee u video's kunt huren en kopen die gebruikmaken van de DivX® VOD-service. Voor meer informatie gaat u naar www.divx.com/VOD.
- Selecteer DivX® VOD VOD in het menu Video Setup Page (Instelpag. Video).
- De registratiecode wordt weergegeven.
- Met de registratiecode kunt u video's huren en kopen via de DivX® VODservice op www.divx.com/Vod. Volg de instructies en download de video op een CD-R, zodat deze op deze DVD-speler kan worden afgespeeld.







TIPP :













Video's die u downloadt van DivX® VOD kunnen alleen worden afgespeeld op deze DVD-speler.

MP3-discs afspeelen

Voor MP3-CD's kunt u de volgende afspeelfuncties gebruiken. Raadpleeg voor meer informatie de tekstgedeelten waarin deze functies worden beschreven. Volumeregeling, tracks overslaan, zoeken, herhalen, willekeurige volgorde enz. Markeer met de toetsen , , ,  de gewenste map met muziek's. Druk op **OK** om het nummer af te spelen.

JPEG-disc afspeelen

Markeer met de toetsen , , ,  de gewenste map met foto's. Druk op **ENTER**, gaat de speler automatisch over op de diapresentatiemodus.

- Met   kunt u het beeld draaien.
- Met  kunt u naar boven of beneden gaan.
- Met  kunt u naar links of rechts gaan.
- Druk op **MENU** drukken om terug te keren naar het mapvenster.
- Druk op  om naar de groep-preview te gaan.
- Gebruik , , ,  om de voorbeeldafbeelding te markeren en toegang te krijgen tot de OSD-functies.
- Druk herhaaldelijk op **ZOOM** om het beeld met verschillende formaten weer te geven.
- Gebruik de toets , , ,  om het gezoomde beeld weer te geven (foto's kunnen alleen ingezoomd worden weergegeven).

Nota: Tenzij anders vermeld, kunt u alle beschreven functies met de afstandsbediening bedienen.

ALGEMENE FUNCTIES

Naar een andere titel, track of een ander hoofdstuk gaan

Wanneer een disc meer dan een titel of track bevat, kunt u als volgt naar een andere titel, track of een ander hoofdstuk gaan:

- Druk tijdens het afspeelen kort op ►► om de volgende titel, de volgende track of het volgende hoofdstuk te selecteren.
- Druk tijdens het afspeelen kort op ◀◀ om naar de vorige titel, track of het vorige hoofdstuk te gaan.
- Als u rechtssteekers naar een titel, track of hoofdstuk wilt gaan, kunt u met de nummertoeisen (0-9) het betreffende nummer opgeven.



Search (Zoeken)

Druk herhaaldelijk op ► om de volgende opties voor voorruit zoeken te kiezen:
Druk herhaaldelijk op ◀ om de volgende opties voor achterruit zoeken te kiezen:

2 X achterruit	2 X voorruit
4 X achterruit	4 X voorruit
8 X achterruit	8 X voorruit
16 X achterruit	16 X voorruit
32 X achterruit	32 X voorruit
normale snelheid	normale snelheid

Druk op **ENTER** of **▶▶** om weer normaal af te spelen.

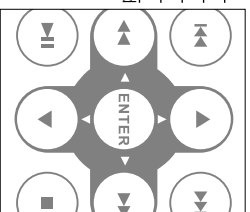

ALGEMENE FUNCTIES

De audio-uitgang wijzigen (VCD/CD)

Druk herhaaldelijk op **AUDIO** om de volgende audio-opties te kiezen.

x 1	Mono links	x 2	Mono rechts
x 3	Stereo		

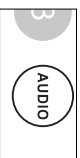

ZOOM

Met de zoomfunctie kunt u videobeelden vergroten en door het vergrote beeld schuiven. Druk herhaaldelijk op **ZOOM** om de volgende zoomopties te kiezen.

Zoom x 1	2X	Zoom x 2	3X
Zoom x 3	4X	Zoom x 4	normaal beeld



Tipp

Tijdens de weergave van JPEG-bestanden is de reeks 100%, 125%, 150%, 200%, 50%, 75% en normaal.

REPEAT

Druk herhaaldelijk op **REPEAT 1/ALL** om de volgende herhaalopties te kiezen:

DVD-acties	MP3-acties	CD-acties	JPEG/DVX-acties
x 1 herhaalt hoofdstuk	herhaalt één track	herhaalt track	herhaalt één track
x 2 herhaalt titel	herhaalt de map	herhaalt alles	herhaalt alles
x 3 herhaalt alles	annuleert herhaling	annuleert herhaling	annuleert herhaling
x 4 annuleert herhaling			

ALGEMENE FUNCTIES



Tip

De herhalingsfunctie is tevens beschikbaar voor JPEG, enz. De beschikbare bewerkingen zijn afhankelijk van het type media dat wordt afgespeeld.

Herhalen A - B

Een reeks in een titel herhalen of een aantal keren herhalen:

- Druk op **A - B** bij het gewenste startpunt;
- ↪ **A** wordt op het scherm weergegeven.
- Druk opnieuw op **A - B** bij het gewenste eindpunt;
- ↪ **AB** wordt op het scherm weergegeven en de te herhalen reeks begint.
- Druk nogmaals op **A - B** om de reeks af te sluiten.



Volumeregeling

- Gebruik de draaiknop aan de linkerkant van het apparaat om het afspeelvolume te wijzigen.



ALGEMENE FUNCTIES

DISPLAY

Druk herhaaldelijk op **DISPLAY** op de afstandsbediening voor de volgende displayopties:

	DVD	CD/VCD	DivX
x 1	Verstreken titel	Verstreken tijd track	Verstreken tijd track
x 2	Resttijd titel	Resttijd track	Resttijd track
x 3	Verstreken hoofdstuk	Totaal verstreken	Display uit
x 4	Resttijd hoofdstuk	Totale resttijd	
X5	Display uit	Display uit	



Tip

Als u tijdens de weergave van JPEG-bestanden op deze knop drukt, kunt u kiezen tussen 17 modi voor het afspelen van diaprojecties.

De inhoud van DVD-video-discs controleren: **MENU**.

Op een disc kunnen voor titels en hoofdstukken selectiemenu's zijn opgenomen. Met de menufunctie van de DVD kunt u in deze menu's selecties maken. Druk op de toepasselijke nummertroets of markeer uw selectie met de toetsen ▲, ▼, ►, ◀, ►► en druk vervolgens op **ENTER**.

Discmenu

Druk op **MENU**. Het menu kan bijvoorbeeld bestaan uit onderdelen als camerahoeken, opties voor gesproken taal en ondertiteling en hoofdstukken voor de titel.

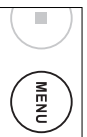

De taal wijzigen

Druk op **AUDIO**. Als de huidige disc verschillende taalopties bevat, ziet u dit nu op het scherm. Druk herhaaldelijk op **AUDIO**, totdat u de gewenste taaloptie hebt bereikt.

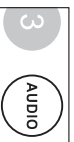

Ondertiteling

Druk op **SUB**. Als de huidige disc verschillende opties voor ondertiteling bevat, ziet u dit nu op het scherm.

Druk herhaaldelijk op **SUB**, totdat u de gewenste optie voor ondertiteling hebt bereikt.



Tip

De twee bovengenoemde functies zijn afhankelijk van het feit of de disc taal- of ondertitelingsopties bevat.

Een titel afspelen

- 1 Druk op **MENU** om het titelmenu van de disc te openen.
- 2 Gebruik ►► ►► ►► ►► ▲ ▼ of de numerieke toetsen (0-9) om een afspeloortie te selecteren.
- 3 Druk op **ENTER** om te bevestigen.

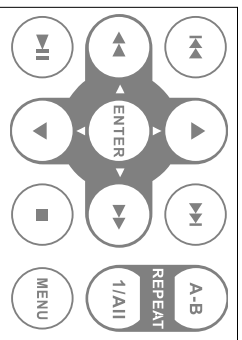

SETUP (INSTELLINGEN)

Om nog meer plezier te hebben van de speler kunt u in het menu **SETUP (INSTELLINGEN)** de instellingen nauwkeurig op uw wensen afstemmen.

Markeer uw selectie met de toetsen **▲**, **▼**, **◀**, **▶** en druk vervolgens op **ENTER**

1 Druk op **SETUP**. U ziet een lijst met functies.

2 Markeer de gewenste selectie met de toetsen **▲** **▼**.

Wanneer de cursor deze instellingen markeert, drukt u op **ENTER** om:

ALGEMENE INSTELLINGEN weergave- en andere opties te selecteren

Instelpag. Video video-opties selecteren

Instelpag. Wachtwoord wachtwoordopties te selecteren

Voorkeurpagina afspeelvoorkeuren te selecteren

3 Druk op **◀** om de huidige instelling af te breken of terug te keren naar het vorige menuniveau.

4 Druk op **SETUP** om het menu te verlaten.

ALGEMENE INSTELLINGEN

Wanneer de cursor deze instellingen markeert, drukt u op **ENTER** om:

TV-WEEERGAVE de weergaveverhouding te selecteren

Angle Mark (Hoekmarkering) weergaveopties voor hoekmarkering selecteren

OSD LANG (TAAL OSD) de weergavetaal op het scherm te selecteren

SCREEN SAVER opties voor schermbewaking te selecteren

Last Memory (Laatste geheugen) laatste afspeelgeheugenopties selecteren

Druk op **◀** om de huidige instelling af te breken of terug te keren naar het vorige menuniveau.

*Opmerkingen: Controleer voordat u de toetsen **▲** **▼** gebruikt om de gewenste hoekmarkering te selecteren of de disc is opgenomen met een hoekmarkering en of u de optie voor hoekmarkering in het systeemmenu hebt ingeschakeld.*

SETUP (INSTELLINGEN)

Video Setup Page (Instelpag. Video)

Wanneer de cursor deze instellingen markeert, drukt u op **ENTER** om:

Brightness (Helderheid) De helderheid te selecteren

Contrast Het contrast te selecteren

DiX[®] VOD De DiX-ID voor VOD ophalen

Druk op **▶** om de huidige instelling af te breken of terug te keren naar het vorige menuniveau.

Password Setup Page (Instelpag. Wachtwoord)

Wanneer de cursor deze instellingen markeert, drukt u op **ENTER** om:

Password het bestaande wachtwoord te wijzigen (standaardinstelling: 3308)

Druk op **▶** om de huidige instelling af te breken of terug te keren naar het vorige menuniveau.

Note: Parental options are only selectable when password mode is deactivated.

Preference Page (Voorkeurpagina)

Wanneer de cursor deze instellingen markeert, drukt u op **ENTER** om:

Audio opties voor de gesproken taal te selecteren

Subtitel selecteren opties voor de taal van de ondertiteling selecteren

Disc Menu opties voor kinderslot selecteren

Parental opties voor kinderslot selecteren

Default fabrieksinstellingen te herstellen

Druk op **▶** om de huidige instelling af te breken of terug te keren naar het vorige menuniveau.

PROBLEMEN OPlossen

Als de DVD-videospeler niet naar behoren werkt, raadpleeg dan eerst de volgende checklist. Misschien hebt u iets over het hoofd gezien.

WAARSCHUWING

Probeer in geen geval het toestel zelf te repareren, anders vervalt de garantie. Als er een storing optreedt, controleer dan eerst de in de onderstaande lijst aangegeven punten voordat u het toestel ter reparatie geeft. Als u het probleem niet met behulp van deze aanwijzingen kunt oplossen, neem dan contact op met uw leverancier of service-organisatie.

Verschijsel

Geen stroom

Oplossing

- Controleer of beide stekkers van het hoofdsnoer goed zijn aangesloten
 - Controleer of er spanning op het stopcontact staat door een ander apparaat erop aan te sluiten
 - Controleer of de ingebouwde batterij leeg is.
 - Controleer of de autoadapter op de juiste wijze is aangesloten
- Vervormd beeld**
- Kijk of er vingerafdrukken op de disc staan en wrijf de disc van binnen naar buiten schoon met een zachte doek.
 - Het beeld is soms lichteijk vervormd. Dit is geen defect.

Geheel vervormd beeld /

geen kleur op de TV-scherm

- De PAL-instelling kan verkeerd zijn. Zorg ervoor dat de instelling van de TV overeenstemt met de instelling van de speler.

Geen geluid

- Controleer de audioaansluitingen.
- Als u een HiFi-versterker gebruikt, probeer dan een andere geluidsbron.

PROBLEMEN OPlossen

Verschijsel

Oplossing

Disc kan niet worden afgespeeld

- Controleer of de disc met het etiket naar boven is geplaatst.
- Reinig de disc.
- Probeer een andere disc om te controleren of de huidige disc is beschadigd.

De speler reageert niet op de de afstandsbediening

- Richt de afstandsbediening rechtstreeks op sensor aan de voorkant van de speler.
- Zorg ervoor dat het signaalpad niet wordt belemmerd door obstakels. Controleer of u vang de batterijen.

Vervormd of zwart-wit beeld bij DVD

- Gebruik alleen discs die zijn geformatteerd in overeenstemming met de gebruikte TV-set (PAL).

De speler reageert tijdens het afspelen op geen enkele opdracht

- De disc staat geen bediening toe.
- Raadpleeg de instructies voor bediening tijdens het afspelen in de documentatie van de disc.

De speler voelt warm

- Wanneer de speler gedurende langere tijd in aan gebruik is, wordt de buitenkant warm. Dit is normaal.

Het scherm wordt donkerder als de adapter uit het stopcontact wordt gehaald.

- Het apparaat bespaart hierdoor energie zodat de batterij langer meegaat. Dit is normaal. Pas de helderheid aan met de draaiknop voor de helderheid.

Dit apparaat voldoet aan de radio-ontstoringseisen van de Europese

Unie.

TECHNISCHE GEGEVENS

Afmetingen	210 x 178 x 39 mm
Gewicht	0.79 kg / 0.36 pounds
Voeding DC	DC 9V 1.0A
Stroomverbruik	9W
Gebruikstemperatuur	0 - 45°C
Golflengte laser	650nm
Videosysteem	PAL
Frequentiebereik	20Hz ~ 20KHz ± 1dB
Signaal/ruis-verhouding	≥ 80dB
Vervorming + ruis audio	≤ -80(1KHz)
Kanaalscheiding	≥ 80dB
Dynamisch bereik	≥ 80dB
Audio uit (analoge audio)	Uitgangsniveau: 2V ± 10%
Belastingsimpedantie:	10KΩ
Video uit Uitgangsniveau:	1Vp - p ± 20%
Belastingsimpedantie:	75Ω

PHILIPS behoudt zich het recht voor om zonder voorafgaande kennisgeving ontwerp- en specificatiewijzigingen door te voeren ter verbetering van het product.

Modificaties die niet zijn goedgekeurd door de fabrikant kunnen tot gevolg hebben dat gebruikers het recht verliezen het apparaat te gebruiken.

Alle rechten voorbehouden.

VERWIJDERING VAN UW OUDE PRODUCT

Uw product is vervaardigd van kwalitatief hoogwaardige materialen en onderdelen, welke gerecycled en opnieuw gebruikt kunnen worden.

Als u op uw product een doorschietpfe afvalcontainer op wieltjes ziet, betekent dit dat het product valt onder de EU-richtlijn 2002/96/EC.

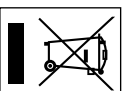

Wij informeren u over de manier waarop elektrische en elektronische producten in uw regio gescheiden worden ingezameld.

Neem bij de verwijdering van oude producten de lokale wetgeving in acht en plaats deze producten niet bij het gewone huishoudelijke afval. Als u oude producten correct verwijdt voorkomt u negatieve gevolgen voor het milieu en de volksgezondheid.

0



Need help?

Online

Go to www.philips.com/support



Be responsible
Respect copyrights

© Royal Philips Electronics N.V. 2008

Meet Philips at the Internet
<http://www.philips.com>



Printed in China

PDCC-2008