

Portable DVD player

PET816

Register your product and get support at
www.philips.com/welcome

User manual
Manuel d'utilisation
Manual de usuario
Benutzerhandbuch

Gebruikershandleiding
Manuale dell'utente
Användarhandbok
Brugervejledning



PHILIPS

1

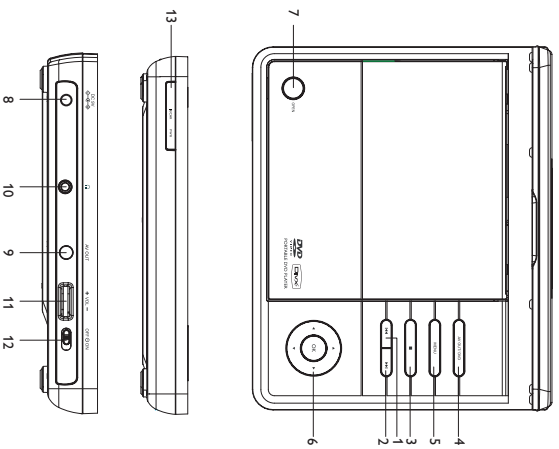

2

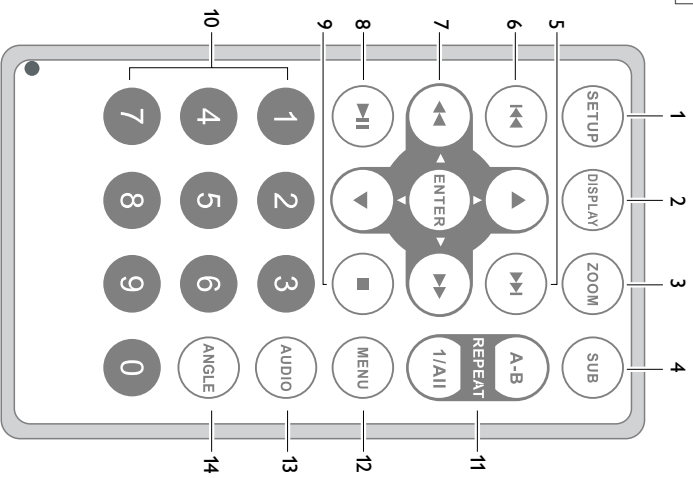

English	4
Français	17
Español	31
Deutsch	44
Nederlands	58
Italiano	71
Svenska	84
Dansk	98

Congratulazioni per l'acquisto e benvenuto in Philips! Per trarre completo vantaggio dall'assistenza offerta da Philips, registra il prodotto su: www.philips.com/welcome.

Comandi dell'unità principale (vedi figura [1])

- ① **PREV**.....Consente di passare al capitolo, brano o file precedente.
- ② **NEXT**.....Consente di passare al capitolo, brano o file successivo.
- ③ **■**.....Interrompe la riproduzione.
- ④ **AV OUT/DVD**.....Consente di alternare la modalità DVD e la modalità AV OUT.
- ⑤ **MENU**.....Consente di visualizzare la pagina MENU
- ⑥ **▲, ▼, ►, ◄**.....Consentono di spostarsi all'interno di un menu.
.....(◄ / ►) Eseguono la ricerca indietro/avanti in un disco a diverse velocità.
- OK**.....Consente di avviare la riproduzione.
.....Consente di confermare la selezione.
- ⑦ **OPEN**.....Consente di aprire lo sportellino del disco per inserire o rimuovere il disco.

Lato sinistro del lettore (vedi figura [1])

- ⑧ **DC 9V**.....Presa di alimentazione.
- ⑨ **AV OUT**.....Jack dell'uscita audio / video.
- ⑩ **🔊**.....Jack per cuffie.
- ⑪ **VOL +/-**.....Controllo del volume.
- ⑫ **OFF** **ON**.....Consente di accendere o spegnere il lettore.

Lato anteriore del lettore (vedi figura [1])

- ⑬ **IR/CHR PWR**.....Indicatore di carica e alimentazione/Sensore a infrarossi per telecomando.

Télécommande (voir figure [2])

- ① **SETUP**.....Consente di entrare o uscire dal menu del sistema.
- ② **DISPLAY**.....Consente di visualizzare informazioni sul TFT durante la riproduzione.
- ③ **ZOOM**.....Consente di ingrandire o ridurre un'immagine statica o dinamica sul TFT.
- ④ **SUB**.....Consente di selezionare la lingua per i sottotitoli.
- ⑤ **►▶**.....Consente di passare al capitolo, brano o file successivo.
- ⑥ **◄◄**.....Consente di passare al capitolo, brano o file precedente.
- ⑦ **▲, ▼, ►◄, ◄◄**.....Consentono di spostarsi all'interno di un menu.
.....(◄◄ / ►►) Eseguono la ricerca indietro/avanti in un disco a diverse velocità.
- ENTER**.....Consente di confermare la selezione.
- ⑧ **▶II**.....Consente di avviare la riproduzione.
- ⑨ **■**.....Consente di interrompere la riproduzione o eliminare un programma
- ⑩ **0-9**.....Tastierino numerico
- ⑪ **REPEAT 1/ALL**.....Consente di ripetere un capitolo/traccia/titolo.
- A-B**.....Consente di ripetere la riproduzione di una parte specifica di un disco.
- ⑫ **MENU**.....Consente di entrare o uscire dal menu del contenuto del disco.
- ⑬ **AUDIO**.....Consente di selezionare una lingua audio per la riproduzione DVD o di selezionare una modalità audio (Stereo, Mono sinistra o Mono destra) per la riproduzione di un VCD/CD.
- ⑭ **ANGLE**.....Consente di selezionare l'angolo di ripresa del DVD

ATTENZIONE!

L'uso di comandi o regolazioni o l'esecuzione di procedure diverse da quelle illustrate nel presente manuale, può provocare un'esposizione pericolosa alle radiazioni od altra operazione non sicura.

Letture DVD portatili

Il lettore DVD portatile consente di riprodurre DVD (Digital Video Disc) compatibili con lo standard DVD video universale. Con questo lettore DVD, potrete riprodurre film ottenendo immagini di qualità cinematografica e suoni stereo o multicanale a seconda del disco o all'impostazione di riproduzione utilizzata.

Il lettore video DVD include funzioni esclusive, quali la selezione delle lingua dei sottotitoli, della colonna sonora e di diversi angoli di ripresa (anche questa funzione dipende dal disco utilizzato). Inoltre, mediante il blocco bambini sarete voi a decidere quali sono i film che possono guardare i vostri figli. Grazie al display OSD (On Screen Display) e al display del lettore in combinazione con il telecomando, l'uso di questo apparecchio si rivelerà estremamente semplice.

Disimballaggio

Controllare e identificare prima di tutto il contenuto della confezione, come riportato nel seguente elenco:

- Lettore DVD portatile
- Adattatore per auto (12V)
- Manuale per l'utente
- Guida Rapida
- Adattatore di alimentazione CA, DSA-9W-09 F (DVE)
- Telecomando
- Cavo audio e video
- Garanzia

Collocazione

- Posizionare il lettore su una superficie piana e stabile.
- Tenere il dispositivo lontano da fonti di calore e non esporlo a luce solare diretta.
- Se il lettore non legge i CD o i DVD correttamente, provare a pulire la lente utilizzando un comune CD o DVD di pulizia prima di portare il lettore in riparazione. Il ricorso ad altre procedure di pulizia potrebbe danneggiare la lente.
- Mantenere lo sportellino del disco chiuso per evitare l'accumulo di polvere sulla lente.
- La lente può appannarsi se il lettore viene improvvisamente spostato da un ambiente freddo a uno caldo. In questo caso non è possibile riprodurre un CD o un DVD. Lasciare il lettore in un ambiente caldo fino alla completa evaporazione della condensa.

Informazioni sulla batteria incorporata ricaricabile**Precauzioni relative alla ricarica della batteria**

- 1 Quando la batteria è completamente scarica, ricaricarla immediatamente (indipendentemente dall'intenzione di utilizzarla o meno) per ottimizzare la durata. Se la carica della batteria è insufficiente, viene visualizzata l'icona di avviso nell'angolo superiore sinistro del TFT.
- 2 Per ricaricare la batteria, collegare direttamente questo lettore DVD alle prese AC; l'indicatore di carica si accenderà.

Uso e manutenzione delle batterie ricaricabili

- 1 Per ricaricare le batterie, accertarsi di utilizzare solo l'adattatore AC incluso con il lettore.
- 2 Se la temperatura ambiente scende al di sotto dei 10°C o supera i 35°C, non viene garantita la massima efficienza di ricarica.
- 3 La durata di una batteria completamente carica quando al lettore DVD sono collegate delle cuffie è di circa 2 ore.

Formati disco riproducibili

Oltre ai dischi DVD, è possibile riprodurre qualsiasi formato di CD video e CD audio (inclusi CDR, CDRW, DVD±R e DVD±RW).

Video DVD

In base al contenuto del CD (filmati, videoclip, spettacoli, ecc.), è possibile che ogni disco sia identificato da uno o più titoli e che ciascun titolo contenga più capitoli. Per semplificare e facilitare l'accesso ai contenuti del disco, il lettore consente di spostarsi tra i titoli e i capitoli.

CD con file JPEG

Questo lettore consente di visualizzare foto in fermo immagine JPEG.



CD video

In base al contenuto del disco (filmati, videoclip, spettacoli, ecc.), è possibile che ogni disco contenga uno o più tracce e che ciascuna traccia contenga a sua volta uno o più indici, come indicato sulla custodia del disco. Per semplificare e facilitare l'accesso ai contenuti del disco, il lettore consente di spostarsi tra le tracce e gli indici.

CD Audio / CD MP3 / WMA

I CD audio / CD MP3 / WMA contengono solo brani musicali. È possibile riprodurre i CD audio nel modo convenzionale, attraverso un sistema stereo utilizzando i tasti del telecomando e/o dell'unità principale oppure mediante la TV utilizzando il display OSD (On Screen Display).

**Informazioni su DivX**

DivX è una famosa tecnologia multimediale creata da DivX, Inc. I file multimediali DivX contengono video a elevata compressione con una qualità visiva elevata che mantiene le dimensioni dei file relativamente piccole. I file DivX possono inoltre includere funzioni multimediali avanzate come menu, sottotitoli e tracce audio alternate. Molti file multimediali DivX sono disponibili per il download online; è possibile creare contenuti personalizzati e strumenti facili da usare dal sito www.DivX.com.

Fonti di alimentazione

Per il corretto funzionamento dell'unità è necessario utilizzare l'adattatore di alimentazione CA in dotazione e l'adattatore per auto.

- Assicurarsi che la tensione in entrata dell'adattatore CA corrisponda alla tensione locale. In caso contrario, l'adattatore CA e l'unità potrebbero essere danneggiati.
- Per prevenire il rischio di scossa elettrica, non toccare l'adattatore CA con le mani bagnate.
- Quando si collega il lettore all'adattatore di alimentazione per auto (accendisigari), assicurarsi che la tensione in entrata dell'adattatore sia identica a quella dell'autovettura.
- Quando l'unità rimane inutilizzata per lunghi periodi, scollegare l'adattatore CA dalla presa.
- Tenere la spina per scollegare l'adattatore CA. Non tirare il cavo di alimentazione.

Sicurezza e manutenzione

- Non smontare l'unità; i raggi laser possono causare danni alla vista. Per la manutenzione, rivolgersi esclusivamente a personale di assistenza qualificato.
- In caso si verifichi una penetrazione di liquidi o oggetti all'interno dell'unità, scollegare l'adattatore CA per interrompere l'alimentazione.
- Fare attenzione a non sottoporre l'unità a cadute e urti particolarmente violenti; in quanto possono causare malfunzionamenti.
- Importante (per modelli con cuffie in dotazione): Schneider garantisce la conformità con la massima potenza audio dei suoi lettori, nel rispetto degli enti normativi pertinenti, solo utilizzando il modello originale delle cuffie in dotazione. Se occorre sostituire le cuffie, si consiglia di contattare il rivenditore per ordinare un modello identico all'originale fornito da Philips.
- Sicurezza nel traffico: Non utilizzare l'unità mentre si guida o si va in bicicletta per evitare incidenti.
- Non esporre il dispositivo a temperature eccessivamente alte, quali quelle prodotte da fonti di calore o luce solare diretta.
- Questo prodotto non è impermeabile; pertanto, non immergerlo in acqua. La penetrazione di acqua nel lettore può causare seri danni.
- Non usare prodotti per la pulizia a base di alcool, ammoniacca, benzene, o sostanze abrasive perché possono danneggiare l'apparecchio.
- Non toccare la lente!
- Un livello di pressione sonora eccessivo di cuffie e auricolari può provocare la perdita dell'udito.
- Le batterie non devono essere esposte a fonti di calore eccessivo come luce solare, fuoco o simili.

Nota: Se il lettore viene utilizzato per lunghi periodi, la superficie potrebbe surriscaldarsi. Non si tratta comunque di un malfunzionamento dell'apparecchio.

Sicurezza per l'udito**Ascoltare a volume moderato.**

L'utilizzo delle cuffie a volume elevato può danneggiare l'udito.

Questo prodotto è in grado di riprodurre suoni a decibel che possono provocare la perdita dell'udito in persone normali, anche in caso di esposizioni inferiori a 1 minuto. Questi livelli elevati in decibel sono stati previsti per persone che hanno già subito una perdita dell'udito.

La percezione dei suoni può essere ingannevole. Con il passare del tempo l'orecchio si adatta a volumi di ascolto sempre più alti. Per questa ragione, in caso di ascolto prolungato, i suoni avvertiti come "normali" potrebbero essere alti e dannosi per l'udito. Al fine di evitare questa situazione, impostare il volume a un livello di sicurezza prima che l'orecchio si adatti e non alzarlo.



Per regolare un livello sicuro del volume:

- Impostare il volume a un livello basso.
- Aumentarlo lentamente fino a quando il suono non risulta piacevole, chiaro e non distorto.

Ascoltare per periodi non eccessivamente lunghi:

- L'esposizione prolungata ai suoni, anche se a livelli normalmente "sicuri" può causare la perdita dell'udito.
 - Utilizzare l'apparecchio senza eccedere e interrompere l'ascolto di tanto in tanto.
- Quando si utilizzano le cuffie, attenersi alle indicazioni seguenti:**
- Ascoltare a un volume ragionevole e per periodi di tempo non eccessivamente lunghi.
 - Non regolare il volume dopo che l'orecchio si è adattato.
 - Non alzare il volume a un livello tale da non sentire i suoni circostanti.
 - Nelle situazioni pericolose è necessario prestare attenzione o interrompere temporaneamente l'ascolto.

Non utilizzare le cuffie quando si è alla guida di veicoli motorizzati, biciclette, skateboard, ecc., al fine di evitare pericoli per il traffico. In numerose località l'utilizzo delle cuffie non è consentito.

Manipolazione dei dischi

- Non applicare carta o adesivi sul disco.
- Tenere il disco lontano da fonti di calore e luce solare diretta.
- Al termine della riproduzione, conservare il disco nell'apposita custodia.
- Per pulire la parte esterna del disco, passare un panno pulito, morbido e privo di lanugine.

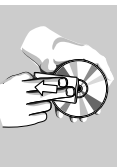
**Schermo LCD**

Lo schermo LCD è stato prodotto usando un'avanzata tecnologia ad alta precisione. È tuttavia possibile che dei minuscoli punti neri e/o dei punti luminosi (rossi, blu e verdi) siano costantemente visualizzati sullo schermo LCD. Questo fenomeno è il normale risultato dell'avanzato processo di produzione e non indica quindi un funzionamento non corretto del prodotto.

Informazioni ambientali

Tutto il materiale d'imballaggio non necessario è stato omesso. Il materiale d'imballaggio può essere facilmente separato in tipi: cartone, polistirene, PET e plastica. L'apparecchio consiste di materiale che può essere riciclato se smontato da un'azienda specializzata. Si prega di osservare i regolamenti locali riguardanti lo smaltimento di materiale da imballaggio, batterie scariche e vecchi apparecchi.

Informazioni sul copyright

DivX, DivX® Certified, and associated logos are trademarks of DivXNetworks, Inc. and are used under license. Tutti il marchio commerciale o il marchio commerciale registrato dei rispettivi produttori.

Tutti il marchio commerciale o il marchio commerciale registrato dei rispettivi produttori. La duplicazione e la distribuzione non autorizzate di registrazioni su Internet / CD / VCD / DVD violano le leggi sul copyright e i trattati internazionali.

Alimentazione

Uso dell'adattatore CA/CC

Spegnerne il lettore prima di collegare l'adattatore in dotazione e l'alimentazione di rete (come illustrato).

Il lettore deve essere spento durante la ricarica della batteria.

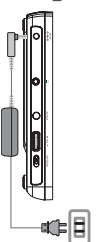

Suggerimento

Per evitare danni al lettore, spegnerlo prima di collegare o scollegare l'adattatore AC alla corrente.

Uso dell'adattatore per auto

Collegare l'adattatore per auto in dotazione all'apparecchio e alla presa dell'accendisigari.

Suggerimento

- Per evitare di danneggiare il vostro lettore, prima spegnetelo e poi collegare o scollegare l'adattatore per auto alla presa di corrente.
- Quando si collega il lettore all'adattatore di alimentazione per auto (accendisigari), assicurarsi che la tensione in entrata dell'adattatore sia identica a quella dell'autovettura.
- Accertarsi che la temperatura non superi i 35°C quando il lettore DVD è collegato all'adattatore per auto da 16 V CC.

Accensione del telecomando

- 1 Aprire il coperchio del vano batteria. Rimuovere la pellicola di plastica protettiva (solo la prima volta).
- 2 Inserire una batteria al litio da 3V, tipo CR2025, quindi chiudere il vano batteria.



ATTENZIONE!

- Le batterie contengono sostanze chimiche: prendere le dovute precauzioni per lo smaltimento.
- Se la batteria non viene sostituita correttamente, si possono verificare esplosioni. Sostituire solo con un batteria uguale o equivalente.

- L'uso improprio delle batterie può causare perdite elettrolitiche e corrodere il comparto o causare la combustione delle batterie.

- Estrarre le batterie se si pensa di non utilizzare l'apparecchio per lungo tempo.

Connessioni

Collegamento delle cuffie

Collegare le cuffie al jack  dell'impianto.



Collegamento di apparecchiature aggiuntive

- Spegnerne l'unità prima di collegarla ad apparecchiature aggiuntive.
- È possibile collegare il lettore alla TV o a un amplificatore per guardare DVD o esibirsi in un karaoke.

AV OUT

Connettere il dispositivo desiderato direttamente a questo terminale. (non è necessaria alcuna impostazione in modalità DVD)

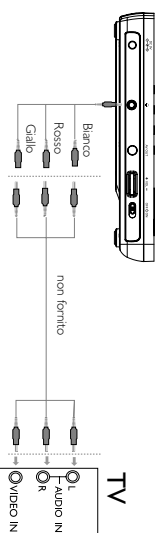

Informazioni sul manuale

Il presente manuale contiene le istruzioni di base per il funzionamento di questo lettore DVD. Tuttavia, è possibile che alcuni dischi DVD possano essere riprodotti solo mediante operazioni specifiche o limitate. In questi casi, il lettore DVD potrebbe non rispondere a tutti i comandi operativi.

Quando si verificano tali condizioni, fare riferimento alle istruzioni all'interno del disco.

Quando sullo schermo viene visualizzato il simbolo "∅", l'operazione non è consentita dal lettore o dal disco.

Funzionamento del telecomando

- Se non diversamente specificato, è possibile utilizzare il telecomando per effettuare tutte le operazioni. Orientare sempre il telecomando direttamente verso il lettore verificando che non siano presenti ostacoli sul percorso del raggio a infrarossi.
- Se presenti, è anche possibile utilizzare le chiavi corrispondenti sull'unità principale.

Navigazione dei menu

- Questo lettore è dotato di un sistema di navigazione dei menu utile per l'uso delle impostazioni e la scelta delle operazioni.
- Utilizzare i tasti di funzione per attivare o disattivare le operazioni corrispondenti.
- Utilizzare ▲, ▼, ◀, ▶ per accedere ai menu.
- Premere il tasto **ENTER** per confermare la selezione.

Accensione per impostare la lingua dell'OSD

L'inglese è la lingua predefinita dell'OSD del lettore. È possibile selezionare una delle seguenti lingue per il display del lettore: inglese, francese o tedesco.

Area	Opzioni lingua dell'OSD
Europa	Inglese, Francese, Tedesco

- 1 Per accendere il lettore, spostare l'interruttore **POWER** su **ON**.
- 2 Premere **SETUP** per visualizzare il menu delle impostazioni.
- 3 Selezionare **General Setup Page** e premere **ENTER**.
- 4 Scorre il elenco e selezionare **OSD Language** e premere ▶ per selezionare una delle opzioni lingua dell'OSD.
- 5 Selezionare la lingua desiderata e premere **ENTER**.



Caricamento dei dischi e accensione

- 1 Premere **OPEN** per aprire lo sportellino del disco.
- 2 Inserire il disco scelto con l'etichetta rivolta verso l'alto (cioè è valido anche per l'inserimento di dischi DVD a doppia facciata). Assicurarsi che il disco sia stato posizionato nel cassetto corretto.
- 3 Spingere lentamente per chiudere lo sportellino.
- 4 Spostare l'interruttore **POWER** su **ON** per accendere il lettore.



Suggerimento :

Durante la riproduzione, è normale udire un rumore meccanico.

Riproduzione di un disco DVD

Una volta acceso il lettore, inserito il disco e chiuso lo sportellino, la riproduzione viene avviata automaticamente. Sullo schermo viene visualizzato il tipo di disco caricato. È possibile che venga richiesta di selezionare una voce da un menu. Utilizzare i tasti ▲, ▼, ◀, ▶ per evidenziare la selezione, quindi premere **ENTER**.

Nota: Solitamente i film in DVD non escono in contemporanea nei diversi Paesi del mondo, per questo motivo tutti i lettori DVD sono muniti di uno specifico codice regionale e i dischi possono avere un codice regionale opzionale. Se si inserisce un disco con un codice regionale differente rispetto a quello del lettore, sullo schermo apparirà un avviso. Non sarà possibile avviare la riproduzione e sarà necessario estrarre il disco.

Riproduzione di un CD audio o video

- Una volta acceso il lettore, inserito il disco e chiuso lo sportellino, sullo schermo viene visualizzato il tipo di disco caricato nonché le informazioni sul relativo contenuto.
- Durante la riproduzione VCD con MTV/Karaoke, premere i tasti (0-9) per selezionare il brano, quindi premere **▶|◀** o **ENTER** per avviare la riproduzione. Premere **MENU** per tornare al menu di selezione.

Riproduzione di un disco DivX®

- Schneider fornisce all'utente un codice di registrazione DivX® VOD (Video on Demand) che consente di noleggiare e acquistare video tramite il servizio DivX® VOD. Per ulteriori informazioni, visitare il sito www.divx.com/vod.
- Selezione di DivX®VOD dal menu Pagina impostazioni video.
- Il codice di registrazione verrà visualizzato.
- Usare il codice di registrazione per acquistare o noleggiare i video dal servizio DivX® VOD all'indirizzo www.divx.com/vod. Seguire le istruzioni e scaricare il video su un CD-R per riprodurlo su questo lettore DVD.



Suggerimento:

Tutti i video scaricati da DivX® VOD possono essere

Riproduzione di dischi MP3

Sui CD MP3 sono disponibili le seguenti funzioni di riproduzione. Per ulteriori informazioni, consultare le sezioni corrispondenti. Controllo del volume, spostamento tra i brani, ripetizione, riproduzione casuale, ecc.

Utilizzare i tasti ▲, ▼, ◀, ▶ per evidenziare la cartella di file musicali selezionata. Premere **ENTER** per avviare la riproduzione. I file WMA che contengono una chiave di protezione contro ogni tentativo di ottenere copie fedeli, non possono essere eseguiti.

Riproduzione di dischi JPEG

Utilizzare i tasti ▲, ▼, ◀, ▶ per evidenziare la cartella di file immagini selezionata. Premere **OK**. Il lettore viene impostato automaticamente sulla modalità di presentazione delle diapositive.

- Usare il ▲, ▼, ◀, ▶ per ruotare l'immagine.
- Usare il ▲, ▼ per girare l'immagine in su/giù.
- Usare il ◀, ▶ per girare l'immagine verso sinistra/destra.
- Premere **MENU** per tornare alla schermata delle cartelle.

- Premere **■** per andare all'antepagina di gruppo.
- Usare ▲, ▼, ◀, ▶ per evidenziare l'immagine che si desidera visualizzare e accedere alle funzioni sullo schermo.
- Premere ripetutamente **ZOOM** per visualizzare l'immagine con scale differenti.
- Utilizzare i tasti ▲, ▼, ◀, ▶ per visualizzare l'immagine ingrandita (solo per le immagini ingrandite).

Nota: Se non diversamente specificato, è possibile effettuare tutte le operazioni descritte tramite il telecomando.

Spostamento su un altro titolo / brano / capitolo

Se in un disco sono presenti più titoli o brani, è possibile spostarsi su un altro titolo, brano o capitolo attenendosi alla seguente procedura:

- Premere per alcuni istanti **▶▶** durante la riproduzione per selezionare il titolo, il brano o il capitolo successivo.
- Premere per alcuni istanti **◀◀** durante la riproduzione per tornare al titolo, al brano o al capitolo precedente.
- Per spostarsi su un titolo, brano o capitolo, immettere il numero corrispondente utilizzando i tasti numerici da **(0 a 9)**.

**Modifica dell'uscita audio (VCD/CD)**

Premere ripetutamente **AUDIO** per le seguenti opzioni audios suivantes :

- x 1 Mono canale sinistro x 2 Mono canale destro
x 3 Stereo

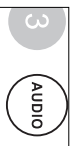
**Ricerca**

Premere ripetutamente **▶** per le seguenti opzioni di ricerca in avanti: Premere ripetutamente **▶** per le seguenti opzioni di ricerca indietro: **▶**

2 X indietro	2 X avanti
4 X indietro	4 X avanti
8 X indietro	8 X avanti
16 X indietro	16 X avanti
32 X indietro	32 X avanti
velocità normale	velocità normale

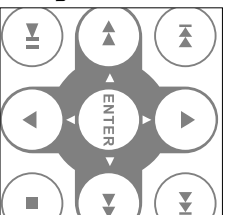

Premere **ENTER** o **▶▶** per riprendere la modalità di riproduzione normale.

Zoom

La funzione Zoom consente di ingrandire l'immagine video e di visualizzare una panoramica dell'immagine ingrandita. Premere ripetutamente **Zoom** per selezionare le seguenti opzioni di zoom.

- Zoom x 1 2X Zoom x 2 3X
Zoom x 3 4X Zoom x 4 visualizzazione normale

**✓ Suggestimento**

Durante la riproduzione di file JPEG, la sequenza è 100%, 125%, 150%, 200%, 50%, 75% e Normale.

REPEAT

Premere ripetutamente **REPEAT** /**ALL** per le seguenti opzioni di ripetizione:

Azioni del DVD	Azioni del MP3	Azioni del CD	Azioni del JPEG/DivX
x 1 ripete il capitolo	ripete una	ripete il brano	ripete una
x 2 ripete il titolo	ripete cartella	ripete tutti	ripete tutti
x 3 ripete tutti	annulla la ripetizione	annulla la ripetizione	annulla la ripetizione
x 4 annulla la ripetizione			



Suggerimento:

La funzione di ripetizione è disponibile anche per i file JPEG, ecc. Le azioni disponibili possono variare in base al supporto riprodotto.

Repeat A - B

Per ripetere o bloccare una sequenza in un titolo:

- Premere **A - B** sul punto scelto per l'avvio della riproduzione
- ↳ **A** viene visualizzato sullo schermo.
- Premere nuovamente **A - B** sul punto scelto per terminare la riproduzione;
- ↳ **AB** viene visualizzato sul display e viene avviata la sequenza in ripetizione.
- Premere su **A - B** per interrompere la sequenza.



Controllo del volume

- Utilizzare il controllo rotativo sul lato sinistro dell'unità per aumentare o diminuire o il volume di riproduzione.

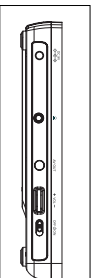

DISPLAY

Premere ripetutamente **DISPLAY** sul telecomando per le successive opzioni di visualizzazione:

	DVD	CD/VCD	DivX
x 1	Titolo trascorso	Singolo trascorso	Singolo trascorso
x 2	Titolo rimanente	Singolo rimanente	Singolo rimanente
x 3	Capitolo trascorso	Totale trascorso	Disattiva display
x 4	Capitolo rimanente	Totale rimanente	
X5	Disattiva display	Disattiva display	



Suggerimento

Durante la riproduzione di file JPEG, la pressione di questo pulsante consente di selezionare 17 modalità Slideshow (Presentazione).

Verifica dei dischi video DVD: **MENU**.

È possibile includere sul disco i menu di selezione per i titoli e i capitoli.

La funzione di menu del DVD consente di effettuare le selezioni da questi menu.

Premere il tasto numerico corretto oppure utilizzare i tasti **▲**, **▼**, **▶**, **◀**, **⏪**, **⏩** per evidenziare la selezione, quindi premere **ENTER**.

Menu del disco

Premere **MENU**. Il menu può contenere, ad esempio, l'elenco degli angoli di ripresa, della lingua parlata, delle opzioni sottotitoli e dei capitoli relativi al titolo.



Modifica della lingua

Premere **AUDIO**. Vengono quindi visualizzate le diverse opzioni lingua presenti nel disco. Premere ripetutamente **AUDIO** finché non si raggiunge l'opzione lingua desiderata.

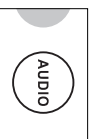

Sottotitoli

Premere **SUB**. Vengono quindi visualizzate le diverse opzioni dei sottotitoli presenti sul disco.

Premere ripetutamente **SUB** finché non si raggiunge l'opzione desiderata.



Suggerimento

Le due funzioni di cui sopra dipendono dalla presenza sul disco di eventuali opzioni relative ai sottotitoli o alla lingua.

Riproduzione di un titolo

- 1 Premere **MENU** per immettere il menu del titolo del disco.
- 2 Utilizzare **▶**, **◀**, **▶▶**, **◀◀** o i tasti numerici (0-9) per selezionare un'opzione di riproduzione.
- 3 Premere **ENTER** per confermare l'operazione.

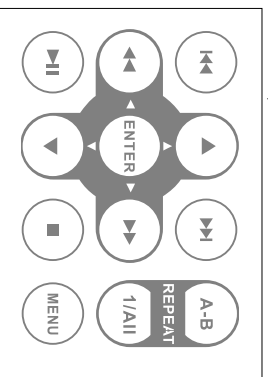

OPERAZIONI SETUP (IMPOSTAZIONI)

Utilizzare l'opzione **SETUP** (IMPOSTAZIONI) per ottimizzare le impostazioni di riproduzione. Utilizzare i tasti ▲, ▼, ◀, ▶ per evidenziare la selezione, quindi premere **ENTER**

- 1 Premere **SETUP**. Viene visualizzato un elenco di funzioni.
- 2 Utilizzare i tasti ▲ ▼ per evidenziare la selezione.

Utilizzare il cursore per evidenziare tali impostazioni, quindi premere **ENTER** per:
IMPOSTAZIONI GENERALI selezionare le opzioni di visualizzazione o altre opzioni

Pagina impostazioni video consentire di selezionare le opzioni video

Pagina impostazioni password selezionare le opzioni di impostazione della password

Pagina di preferenza selezionare le preferenze di riproduzione

- 3 Premere ◀ per annullare l'impostazione corrente o tornare al livello precedente del menu.
- 4 Premere **SETUP** per uscire.

IMPOSTAZIONI GENERALI

Utilizzare il cursore per evidenziare tali impostazioni, quindi premere **ENTER** per:

VISUALIZZAZIONE TV selezionare il rapporto dello schermo

Contrassegno angolazione consentire di selezionare le opzioni di visualizzazione relative all'angolazione

LINGUA OSD selezionare la lingua del display OSD

Screen Saver selezionare le opzioni dello screensaver

Ultima memoria consentire di selezionare le opzioni relative all'ultima memoria di riproduzione

Premere ▶ per annullare l'impostazione corrente o tornare al livello precedente del menu.

Nota: Prima di utilizzare i tasti ▲ ▼ per selezionare l'angolazione desiderata, verificare che il disco sia stato registrato con il contrassegno di angolazione e di aver attivato l'opzione relativa nel menu di sistema.

SETUP OPERATIONS

Video Setup Page (Pagina impostazioni video)

Utilizzare il cursore per evidenziare tali impostazioni, quindi premere **OK** per:

Brightness (Luminosità) selezionare il livello di luminosità

Contrast (Contrasto) selezionare il livello di contrasto

DivX® VOD Ottenere ID di DivX ID per VOD

Premere ▶ per annullare l'impostazione corrente o tornare al livello precedente del menu.

Password Setup Page (Pagina impostazioni password)

Utilizzare il cursore per evidenziare tali impostazioni, quindi premere **ENTER** per:

Password modificare la password esistente (predefinita: 3308)

Premere ▶ per annullare l'impostazione corrente o tornare al livello precedente del menu.

Nota: Le opzioni per il blocco bambini possono essere selezionate solo quando viene selezionata la modalità password.

Pagina di preferenza

Utilizzare il cursore per evidenziare tali impostazioni, quindi premere **ENTER** per:

Audio selezionare le opzioni lingua per l'audio

SOTTOTITOL selezionare le opzioni lingua per i sottotitoli

MENU DISCO selezionare le opzioni lingua per il menu disco

GENITORI selezionare le opzioni per il blocco bambini

PREDEFINITO ripristinare le impostazioni predefinite

Premere ▶ per annullare l'impostazione corrente o tornare al livello precedente del menu.

Se il DVD è difettoso, consultare innanzitutto questo elenco di controllo. È possibile infatti che un problema sia stato sottovalutato.

AVVERTENZA

Non si deve cercare in nessun caso di riparare personalmente l'apparecchio, poiché così facendo si farà decadere la garanzia. Se si verifica un guasto, scorrere la lista di controllo riportata di seguito prima di far riparare l'apparecchio. Se non si è in grado di risolvere un problema seguendo questi suggerimenti, rivolgersi al rivenditore o al centro di assistenza.

Sintomo	Soluzione
Assenza di alimentazione elettrica	<ul style="list-style-type: none"> – Verificare che entrambe le prese del cavo principale siano collegate correttamente. – Verificare che la presa CA funzioni correttamente collegando temporaneamente un altro dispositivo. – Verificare se la batteria incorporata è scarica. – Verificare che l'adattatore CA sia collegato correttamente.
Immagine distorta	<ul style="list-style-type: none"> – Rimuovere eventuali impronte passando sul disco un panno morbido, partendo dal centro e spostandosi verso il bordo. – Talvolta, l'immagine potrebbe apparire leggermente distorta. Ciò non costituisce un malfunzionamento del dispositivo.
Immagini completamente distorte / assenza di colore sullo schermo TV	<ul style="list-style-type: none"> – Lo stato dell'impostazione PAL potrebbe essere errato. Configurare le impostazioni della TV in modo che corrispondano a quelle del lettore.
Non viene riprodotto alcun suono	<ul style="list-style-type: none"> – Verificare i collegamenti audio. Se si utilizza un amplificatore Hi-Fi, provare a collegare un'altra sorgente audio.

Sintomo	Soluzione
Impossibile riprodurre sia il disco	<ul style="list-style-type: none"> – Assicurarsi che l'etichetta del lettore rivolta verso l'alto. – Pulire il disco. – Inserire un altro disco per verificare se quello corrente è difettoso.
Il lettore non risponde al telecomando	<ul style="list-style-type: none"> – Puntare il telecomando in direzione del sensore sul lettore. Eliminare tutti gli ostacoli che possono interferire con il percorso del segnale. Controllare o sostituire le batterie.
Immagini distorte o in bianco e nero con disco DVD	<ul style="list-style-type: none"> – Utilizzare solo dischi formattati in base al televisore utilizzato (PAL).
Durante la riproduzione, il lettore non risponde a tutti i comandi operativi	<ul style="list-style-type: none"> – Il disco non consente di effettuare le operazioni. Consultare le istruzioni di riproduzione contenute sul retro del disco.
Il lettore è surriscaldato	<ul style="list-style-type: none"> – Se il lettore viene utilizzato per lunghi periodi, la superficie potrebbe surriscaldarsi. Non si tratta comunque di un malfunzionamento dell'apparecchio.
Il display si oscura quando il dispositivo non è collegato alla presa CA	<ul style="list-style-type: none"> – L'unità è in modalità di risparmio energetico per garantire una maggiore durata della batteria. È normale. Regolare la luminosità mediante il controllo rotativo.

Denna apparat uppfyller EUs krav beträffande radiosömmingar.

DATI TECNICI

Dimensioni	210 x 178 x 39 mm
Peso	0,79 kg / 0,36 pounds
Alimentazione	DC 9V 1,0A
Consumo energetico	9W
Intervallo della temperatura in funzionamento	0 - 45°C
Lunghezza d'onda del laser	650nm
Sistema video	PAL
Risposta di frequenza	20Hz ~ 20KHz ± 1dB
Rapporto segnale/rumore	≥ 80dB
Distorsione audio + rumore	≤ -80(1KHz)
Separazione canali	≥ 80dB
Gamma dinamica	≥ 80dB
Uscita audio (audio analogico)	Output level: 2V ± 10%
Impedenza di caricamento:	10KΩ
Uscita video:	1Vp - p ± 20%
Impedenza di caricamento:	75Ω

PHILIPS si riserva il diritto di apportare modifiche al design e alle specifiche senza preavviso al fine di migliorare il prodotto.

Le modifiche non autorizzate dal produttore rendono nullo il diritto dell'utente ad utilizzare questo dispositivo.

Tutti i diritti riservati.

VERWIJDERING VAN UW OUDE PRODUCT

Uw product is vervaardigd van kwalitatief hoogwaardige materialen en onderdelen, welke gerecycled en opnieuw gebruikt kunnen worden.

Als u op uw product een doorstreepte afvalcontainer op wieltjes ziet, betekent dit dat het product valt onder de EU-richtlijn 2002/96/EC.

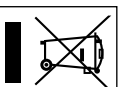

Wijn inlichtingen in over de manier waarop elektrische en elektronische producten in uw regio gescheiden worden ingezameld.

Neem bij de verwijdering van oude producten de lokale wetgeving in acht en plaats deze producten niet bij het gewone huishoudelijke afval. Als u oude producten correct verwijdert voorkomt u negatieve gevolgen voor het milieu en de volksgezondheid.

Italia

DICHIARAZIONE DI CONFORMITA'

Si dichiara che l'apparecchio Lettore CD/Radioregistratore mod. AJ30, Philips risponde alle prescrizioni dell'art. 2 comma 1 del D. M. 28 Agosto 1995 n. 548.

Philips Consumer Electronics
Philips, Glaslaan 2, SFF 10
5616 JB Eindhoven, The Netherlands



Need help?

Online

Go to www.philips.com/support

 Be responsible
Respect copyrights

© Royal Philips Electronics N.V. 2008

Meet Philips at the Internet
<http://www.philips.com>



Printed in China
PDCC-2008