

Register your product and get support at

[www.philips.com/welcome](http://www.philips.com/welcome)

Manual do usuário

Käyttöoppaita

εγχειρίδιο χρήσης

Руководство пользователя

Instrukcje obsługi

Uživatelské příručky

Používateľské príručka

Felhasználói útmutatók



1

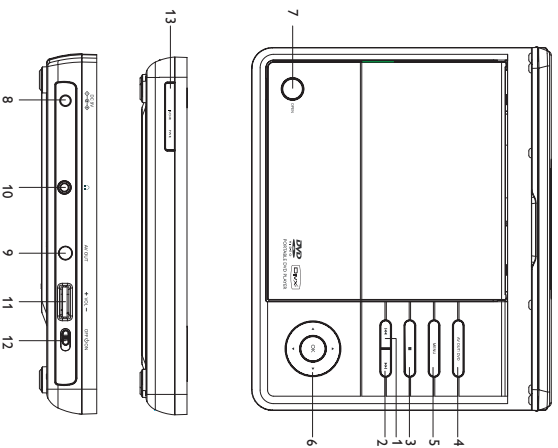

2

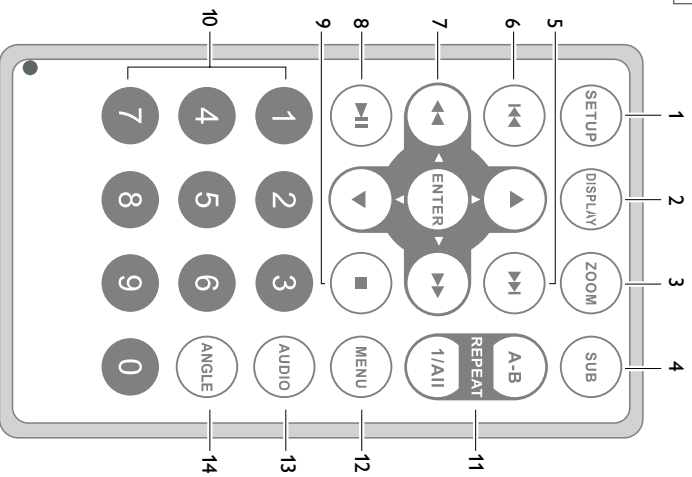

Português .....	4
Suomi .....	17
Ἑλληνικά .....	31
Русский .....	44
Polski .....	58
Česky .....	71
Slovensky .....	84
Magyar .....	97

**Onniteltut ostoksestasi ja tervetuloa Philipsiin!** Hyödynnä Philipsin tuki ja rekisteröi tuotteesi osoitteessa [www.philips.com/wei.com](http://www.philips.com/wei.com).

### Päälaiteen painikkeet (Ks kuvia [1])

- ① **PREV** ..... Siirtyminen edelliseen kappaleeseen, raitaan tai nimikkeeseen.
- ② **NEXT** ..... Siirtyminen seuraavaan kappaleeseen, raitaan tai nimikkeeseen.
- ③ **■** ..... Toiston pysäyttämisen. Siirtyminen DVD- ja AV OUT-tilan välillä.
- ④ **AV OUT/DVD** ..... MENU-valikko sivun näyttämisen.
- ⑤ **MENU** ..... Selaaminen valkossa.
- ⑥ **▲, ▼, ►, ◄** ..... (◄ / ►) Levyn selaaminen eteen- ja taaksepäin eri nopeuksilla.
- OK** ..... Toiston aloittaminen ja lopettaminen. Vahvistaa valinnan.
- ⑦ **OPEN** ..... Aavaa levyluokun levyn asettamista tai poistamista varten.

### Soittimen vasen puoli (Ks kuvia [1])

- ⑧ **DC 9V** ..... Virralahteen liitäntä.
- ⑨ **AV OUT** ..... Ääni- ja video lähdön liitin.
- ⑩ **f** ..... Kuulokeliihtäntä.
- ⑪ **VOL +/-** ..... Äänenvoimakkuuden muuttaminen.
- ⑫ **OFF** / **ON** ..... Kytkee soittimeen virran tai katkaisee sen.

### Soittimen etupuoli (Ks kuvia [1])

- ⑬ **IR/CHR PWR** ..... Virran ja latauksen ilmaisin. Kauko-ohjain signaalin tunnustin.

### Kauko-ohjain (Ks kuvia [2])

- ① **SETUP** ..... Järjestelmävalikkoon siirtyminen tai siitä poistuminen.
- ② **DISPLAY** ..... Tietojen näyttämisen TF-näytössä toiston aikana.
- ③ **ZOOM** ..... Kuvan tai TF-näytön aktiivisen kuvan suurentaminen tai pienentäminen.
- ④ **SUB** ..... Tekstityskielen valitseminen.
- ⑤ **►▶** ..... Siirtyminen seuraavaan kappaleeseen, raitaan tai nimikkeeseen.
- ⑥ **◀◄** ..... Siirtyminen edelliseen kappaleeseen, raitaan tai nimikkeeseen.
- ⑦ **▲, ▼, ►, ◄, ►►, ◄◄** ..... Selaaminen valkossa. (◄◄ / ►►) Levyn selaaminen eteen- ja taaksepäin eri nopeuksilla.
- ENTER** ..... Vahvistaa valinnan.
- ⑧ **►||** ..... Toiston aloittaminen ja lopettaminen.
- ⑨ **■** ..... Toiston lopettaminen tai ohjelmatietojen tyhjentäminen.
- ⑩ **0-9** ..... Numeropainikkeet
- ⑪ **REPEAT 1/ALL** ..... Kappaleen, raidan tai nimikkeen toistaminen. Levyn tietyin jakson toistaminen toistuvasti.
- ⑫ **MENU** ..... Levyn sisältövalikkoon siirtyminen tai siitä poistuminen.
- ⑬ **AUDIO** ..... Äänen kieliasetuksen valitseminen DVD-levyä toistettaessa tai ääniritil valitseminen (Stereo, vasen tai oikea Monol VCD- tai CD-levyä toistettaessa).
- ⑭ **ANGLE** ..... DVD-kamerakuvan valitseminen

### VAROITUS!

**Muiden kuin tässä esitetyjen toimintojen säädön tai asetusten muutto saattaa alustaa vaaralliselle säteilylle tai muulle vaarallisille toiminnolle.**

## Kannettava DVD-soitin

Kannettava DVD-soitin toistaa digitaalisia videolevyjä yleisten DVD-Video-standardien mukaisesti. Tämän soittimen avulla voit katsella elokuva- ja teatterirasioita kokoilian elokuvia stereo- tai monikanavaäänellä (ilevystä ja toistoasetuksista riippuen).

Saat käyttöösi kaikki DVD-videon ainutlaatuiset ominaisuudet, kuten taustamusikkin ja tekstityskielten valinnat sekä erilaiset kamerakulmat (levystä riippuen). Lisäksi lapsilukko antaa sinulle mahdollisuuden päättää, mitä levyitä lapsesi voivat katsella. Näyttöruudun, näyttöpaneelin ja kauko-ohjaimen ansiosta laite on erittäin helppokäyttöinen.

## Pakkauksen purkaminen

Tarkista ensin, että pakkaus sisältää kaikki seuraavat osat:

- Kannettava DVD-soitin
- Autosovitin (12 V)
- Audio / videokaapeli
- Takuu
- AC power adaptor, DSA-9W-09 F (DVE)

- Kauko-ohjain
- Verkkolaite
- Käyttöopas
- Pikaopas

## Sijoittaminen

- Aseta soitin tukevalle, tasaiselle alustalle.
- Älä aseta soittinta lämmityslaitteiden läheisyyteen tai suoraan auringonvalon.
- Jos soitin ei lue CD- tai DVD-levyjä oikein, puhdista linssi jollakin tavallisella CD/DVD-puhdistuslevyllä, ennen kuin viet soittimen korjattavaksi. Muut puhdistuskeinot saattavat vahingoittaa linssiä.
- Pidä levyluukku aina suljettuna, jotta linssi ei pölyynty.
- Linssi saattaa sumentua, jos soitin siirretään nopeasti kylmästä ympäristöstä lämpimään. Tällöin CD/DVD-levyjä ei voi toistaa. Jätä soitin lämpimään paikkaan, kunnes kosteus haihtuu.

## Tietoja sisäänrakennetusta ladattavasta akusta

### Huomautuksia akun lataamisesta

- 1 Kun akun virta on kokonaan purkautunut, lataa se heti (huoimatta siirtä, aiotko käyttää akkua) akun käyttöäin pidennämiseksi. Kun virta on vähissä, akun kuva ke näkyy TF-näytön vasemmassa yläkulma.
- 2 Kun haluat ladata akun, liitä tämä DVD-soitin verkkovirtaan. Latauksen merkivalo sytty.

### Ladattavien akkujen käyttäminen ja huolto

- 1 Käytä akkujen lataamiseen aina laitteen mukana toimitettua verkkolaitetta.
- 2 Latauksen teho heikkenee, kun ympäristön lämpötila on alle 100C) tai yli (350C).
- 3 Kun DVD-soittimeen on liitetty kuulokkeet, täyteen ladattun akun käyttöaika on noin 2 tuntia.

## Toistettavat levymuodot

DVD-videoiden lisäksi voit toistaa myös kaikkia video-CD-levyjä ja CD-äänilevyjä (myös CDR-, CDRW-, DVD±R- ja DVD±RW-levyjä).

### DVD-video

Levyllä olevasta materiaalista riippuen (esimerkiksi elokuvat, videoleikkeet tai TV-serjat) levyillä voi olla yksi nimike tai useita nimikkeitä ja jokaisessa nimikkeessä voi puolestaan olla yksi kappaale tai useita kappaaleita. Käyttö on vaivaton, koska soittimessa voi siirtyä joustavasti nimikkeestä tai kappaaleesta toiseen.

### JPEG-tiedostoja sisältävä CD

Tällä soittimella voit myös katsella JPEG-muotoisia valokuvia.



## Video CD

Levyllä olevasta materiaalista riippuen (esimerkiksi elokuvat, videoleikkeet tai TV-sarjat) levyillä voi olla yksi raita tai useita raitoja ja jokaisella raidalla voi puolestaan olla yksi hakemisto tai useita hakemistoja. Hakemistojen määrän näkee levykotelosta. Käyttö on vaivatonta, koska soittimessa voi siirtyä joustavasti raidasta tai hakemistosta toiseen.

## CD-äänilevy / MP3-CD-levy

CD-äänilevyt / WMA / MP3-CD-levyt sisältävät vain musiikkiraitoja. Voit toistaa niitä tavalliseen tapaan kotitelevisiossa kaukoohjaimen tai päälaitteen painikkeilla tai televisioon kautta käyttämällä OSD (On Screen Display) -toimintoa.

## Tietoja DivX-muodosta

DivX on suosittu, DivX, Inc:n kehittämä mediatekniikka. DivX-tiedostoissa on tehokkaasti pakattua kuvaa, jonka laatu säilyy erittäin korkeana suhteellisen pienestä tiedostokoosta huolimatta. DivX-tiedostoissa voi olla myös kehitettyjä mediaominaisuuksia, kuten valkoinen, tekstityksiä ja vaihtoehtoisia ääniraitoja. Monet DivX-mediatiedostot voi ladata verkosta, mutta voit myös luoda omia tiedostoja omasta materiaalista. Löydät tähän helppokäyttöiset työkalut osoitteesta [www.DivX.com](http://www.DivX.com).



## Virtalähteet

Tämä laite toimii mukana toimitetulla verkkolaitteella ja autosovittimella.

- Varmista, että verkkolaitteen jännite on yhteensopiva paikallisen verkkojärjittimen kanssa. Muuten verkkolaitte ja soitin voivat vahingoittua.
- Älä koske verkkolaitteeseen märin käsin. Näin vältät sähköiskun vaaran.
- Kun kytket laitteen auton virtalähteeseen (tupakkansytytin), varmista että sovitin jännite on sama kuin auton jännite.
- Irrota verkkolaitte pistorasasta, jos laite on pitkään käytettävä.
- Irrota verkkolaitte pitämällä kiinni pistokkeesta. Älä vedä virtajohtoa.

## Käyttöturvallisuus ja huolto

- Älä pura laitetta, koska lasersäteet saattava vahingoittaa silmiä. Kaikki huoltotyöt on tehtävä koulutetulla henkilöllä.
- Jos laitteen sisälle joutuu nestettä tai esineitä, katkaise virta irrottamalla verkkolaitte.
- Vältä laitteen puidotamista tai siihen kohdistuva voimakasta iskuja, sillä ne voivat vaurioittaa laitetta.
- kuunteluturvallisuudesta: kuuntele kohtuullisella äänenvoimakkuudella. kuulokkeiden käyttö kovalla äänenvoimakkuudella voi heikentää kuuloaasi.
- Tärkeää! Imalleissa, joihin sisältyy kuulokkeet: Philips takaa digisoittimensa parhaan mahdollisen, säännösten mukaisen äänenlaadun vain käytettäessä laitteen mukana toimitettuja alkuperäisiä kuulokkeita. Mikäli tämä tuote on vaihdettava, Philips suosittelee ottamaan yhteyttä jälleenympään ja tilaamaan Philipsin toimittamaa alkuperäisiä mallia vastaavaa tuotteen.
- Liikenneturvallisuus: Älä käytä laitetta ajon tai pyöräilyn aikana, sillä seurauksena voi olla onnettomuus.
- Älä altista laitetta lämmityslähteestä johtuvalle liialliselle lämmölle tai suoralle auringonvalolle.
- Tämä tuote ei ole vedentähtävä. Älä päästä soittimen ta uppoamaan veteen.
- Jos soittimen pääsee vettä, se saattaa vaurioitua vakavasti ja ruostua.
- Älä käytä mitään alkoholia, ammoniakka, benseeniä tai hankausainetta sisältäviä puhdistusaineita, sillä ne voivat vahingoittaa laitetta.
- Älä koske laitteen linssihin!
- Kuulokkeiden liiallinen äänenpaine saattaa vahingoittaa kuuloa.
- Akkua tai paristoja ei saa altistaa korkeille lämpötiloille, kuten auringonvalolle tai tulelle.

*Huomaa: Kun laitetta käytetään pitkään, sen pinta kuumenee. Tämä on normaalia.*

## Kuulon suojaaminen

### Kuuntele kohtalaisella äänenvoimakkuudella.

- Kuulokkeiden käyttäminen pitkään kovalla äänenvoimakkuudella saattaa vahingoittaa kuuloa. Tämän laite saattaa tuottaa kovia ääniä, jotka voivat jopa alle minuutissa aiheuttaa iimmiselle pysyviä kuulovaurioita. Korkeammat äänenvoimakkuudet on tarkoitettu huonokuuloisten käyttöön.
- Ääni saattaa olla harhaanjohtava. Älän mitaan kuulo mukautuu korkeisiin äänenvoimakkuuksiin. Pitkäkestoisien kuuntelun jälkeen normaalia kuulostava äänenvoimakkuus saattaa olla liian voimakas ja kuulolle vahingollinen. Voit estää tämän asettamalla äänenvoimakkuuden turvalliselle tasolle ennen kuuntelua ja pitää sen tällä tasolla.



### Turvallisen äänenvoimakkuuden asettaminen:

- Aseta äänenvoimakkuuden säädin alimmalle tasolle.
- Lisää äänenvoimakkuutta vähitellen, kunnes kuulet äänen selkeästi ja häirit-tä.

### Kuuntele kohtuullisia aikoja:

- Pitkäaikainen kuunteleminen tavallisella, ”turvallisella” äänenvoimakkuudel-la saattaa vahingoittaa kuuloa.
- Käytä laiteita oikein ja pidä riittävästi taukoja.

### Noudata kuulokkeiden käytössä seuraavia ohjeita.

- Kuuntele kohtuullisella äänenvoimakkuudella kohtuullisia aikoja.
- Älä lisää äänenvoimakkuutta kuulosi totuttua nykyiseen ääneen.
- Älä lisää äänenvoimakkuutta niin korkeaksi, ettei kuule, mitä ympärilläsi tapahtuu.
- Lopeta ja keskeytä kuunteleminen vaarallisissa tilanteissa.
- Älä käytä kuulokkeita ajatessasi moottoriajoneuvolla tai polkupyörällä tai käytäessäsi skeittilautaa, sillä se saattaa vaarantaa liikenteen ja on monissa paikoissa laitonta.

## Levyjen käsittely

- Älä kiinnitä levyyn paperia tai teippiä.
- Suojaa levy suoralla auringonvalolta ja lämmön-lähteiltä.
- Säilytä levy levykoteloissa, kun se ei ole käytössä.
- Puhdista levy pyyhkimällä sitä pehmeällä, nukkaa-mattomalla kankaalla keskeltä ulospäin suuntau-tuvin vedoin.

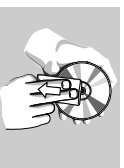

## Nestekidenäytön käyttö

Nestekidenäyttöjen valmistukseen käytetään erittäin tarkkaa tekniikkaa.

Saatat sitti nähdä pieniä tummia ja/tai kirkkaita pisteitä (punainen, sininen, vihreä) säännöllisesti nestekidenäytössä. Tämä on seurauksena valmistusprosessista, eikä merkitse sitä, että tuote olisi viallinen.

## Ympäristöä koskevia tietoja

Kaikki tarpeeton pakkausmateriaali on jätetty pois. Pakkaus voidaan erottaa hel-posti materiaaliksi: pähvi, polystyreeni, PET ja muovi.

Laiteesi sisältää materiaaleja, jotka voidaan kierrättää, jos niiden hajotus annetaan tähän tehtävään erikoistuneen yhtön suorittavaksi.

Noudata paikallisia pakkausmateriaalien, yhtiön paristojen ja käytöstä poistettu-jen laitteiden hävitystä koskevia säännöksiä.

## Tekijänoikeustiedot

“DivX, DivX” Certified, and associated logos are trademarks of DivXNetworks, Inc. and are used under license.”

Kaikki mainitut kaupalliset nimet ovat vastaavien valmistajiensa palvelu-, tuote- tai rekisteröityjä

Internet- ja CD- / VCD- / DVD- tallenteiden luvatun kopiointi ja jakelu voi olla tekijänoikeustakien ja kansainvälisten sopimusten vastaisia

## Virtalähde

## AC/DC-verkkolaitteen käyttäminen

Katkaise soittimen virta, ennen kuin kytket mukana toimitetun verkkolaitteen soittimeen ja virtalähteeseen (kuten kuvassa). Soittimen virta on katkaistava, kun akkua ladataan.

**VIHJE**

Välttääksesi soittimen vaurioitumista, kytke sen virta pois päältä ennen kuin kytket soittimen verkkoadapterin tai irrotat sen verkkoadapterista.

## Autosovittimen käyttäminen

Kytke laiteen vakiovarusteena toimitettu autosovitin soittimeen ja auton tupakan-syöttimeen.

**VIHJE**

- Välttääksesi soittimen vaurioitumista, kytke sen virta pois päältä ennen kuin kytket soittimen autosovittimeen tai irrotat sen autosovittimesta.
- Kun kytket laitteen auton virranlähteeseen (tupakansytytin), varmista että sovittimen jännite on sama kuin auton jännite.
- Kun DVD-soitin liitetään auton 16,0 voltin DC-virtalähteeseen, varmista, että lämpötila on alle 35°C.

## Kauko-ohjaimen virtalähde

- 1 Avaa akkukalvero. Poista muovinen suojakalvo (vain ensimmäisellä kerralla).
- 2 Asenna koteloon yksi 3 V litium -paristo (tyyppi CR2025) ja sulje lokero.

**VAROITUS!**

- Paristot sisältävät kemiallisia aineita, joten ne on hävitettävä asianmukaisella tavalla.
- Väärin asennettu paristo saattaa aiheuttaa räjähdysvaaran. Vaihda vain samanlaiseseen tai vastaavaan.
- Paristojen väärä käyttö voi aiheuttaa elektrolyytivuodon ja syövyttää paristokameran tai saada aikaan paristojen hakeamisen.

- Poista paristot, jos laitetta ei tulla käytämään pitkähköön aikaan.

## Liittämät

## Kuulokkeiden kytkeminen

Liitä kuulokkeet laitteen -liittämää.



## Lisälaitteiden kytkeminen

- Katkaise laitteen virta, ennen kuin kytket sen muihin laitteisiin.
- Voit kytkeä soittimen televisioon tai kaiuttimeen ja katsella DVD-levyjä tai laulaa karaokkea.

**AV OUT**

Liitä haluamasi laite suoraan tähän liittämään.

(DVD-tiilassa ei tarvita asetuksia)

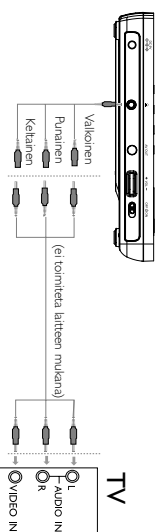



## Tietoja tästä käyttöoppaasta

Tässä käyttöoppaassa on perusohjeet tämän DVD-soittimen käytästä. Jotkut DVD-levyt on kuitenkin tehty siten, että niiden toistaminen edellyttää erityistoimia tai että niiden käyttöä on rajoitettu. Tällaisessa tapauksessa soitin ei aina toteuta kaikkia kommentoja. Tutustu silloin levyä kansilehdessä oleviin ohjeisiin.

Kun "O" näkyy näytössä, laite tai levy ei sallii toimintoa.

## Kauko-ohjaimen käyttäminen

- Ellei muuta todeta, kaikki komennot voi antaa kauko-ohjaimella. Osoita kauko-ohjaimella kohti soitinta ja varmista, ettei infrapunasäteen reitillä ole esteitä.
- Jos pääläitteessä on vastaavat painikkeet, voit käyttää myös niitä.

## Vaihtokorakemme

- Soittimessa on selkeä vaiikkojen selausjärjestelmä, joka opastaa sinua erilais-  
ten asetusten ja toimintojen suorittamisessa.
- Voit ottaa toiminnon käyttöön tai pois käytöstä toiminnapainikkeilla.
- Voit selata vaiikkoja käyttämällä painiketta ▲▼, ▶◀.
- Vahvista valinta painamalla painiketta **ENTER**.

## OSD-toiminnon kieliasetukset

Soittimen oletusnäyttökieli on englanti. Näytön kielivaihtoehdot: englanti, ranska tai saksa.

Alue \_\_\_\_\_ OSD-toiminnon kieliasetukset

Eurooppa \_\_\_\_\_ Englanti, Ranska, Saksa

- 1 Kytkä soittimeen virta siirtämällä **VIRTAPAINIKE** asentoon **ON**.
- 2 Avaa asetusvaiikko **SETUP** -painikkeella.
- 3 Valitse **General Setup Page** ja paina **ENTER**-painiketta.
- 4 Selaa ja valitse **OSD Language** ja valitse sitten näytön kieli painamalla painiketta ▶.
- 5 Valitse haluamasi kieli ja paina **ENTER**-painiketta.



## Käynnistäminen ja levyjen lataaminen



- 1 Avaa levyluukku painamalla **OPEN**-painiketta.
- 2 Aseta valitsemasi levy (myös kaksiipuoliset DVD-levyt) asemaan tekstipuoli ylöspäin. Varmista, että levy on kunnolla paikallaan.
- 3 Sulje luukku työntämällä sitä kevyesti.
- 4 Kytkä soittimeen virta siirtämällä **POWER** asentoon **ON**.



### VIHJE

On normaalia, että toiston aikana kuuluu mekaanista ääntä.

## DVD-levyn toistaminen

Toisto alkaa automaattisesti, kun laitteeseen on kytketty virta, levy asetettu laitteeseen ja luukku suljettu. Levyn tyyppi näkyy näytössä. Levy saattaa pyytää sinua valitsemaan valikosta kohteen. Korosta valinta painikkeilla     ja paina sitten **ENTER**-painiketta.

*Huomaa: DVD-elokuvat julkaisitaan yleensä eri puolilla maailmaa eri aikaan, joten kaikissa soittimissa on aluekoodit ja levyissä voi olla valinnainen aluekoodi. Jos lataat levyn, jonka aluekoodi poikkeaa soittimen koodista, näytöön tulee siitä ilmoitus. Levyä ei voi toistaa, ja se on poistettava.*

## CD-äänilevyn tai video-CD-levyn toistaminen

- Kun laitteeseen on kytketty virta, levy on asetettu laitteeseen ja luukku on suljettu, näytössä näkyy levyn tyyppi sekä tietoja levyn sisällöstä.
- Toistettaessa VOD-levyjä MTV/Karaokeissa, valitse raita numeropainikkeilla (0-9), toista raita painamalla painikkeita **PII** tai **ENTER**. Voit palata haluamaasi valikkoon painamalla **RETURN**-painiketta.

## DivX®-levyn toistaminen

- Philips toimittaa DivX® VOD (Video on Demand) -rekisteröintikoodin, jolla voit vuokrata ja ostaa videoita DivX® VOD -palvelulla. Lisätietoja on osoitteessa [www.divx.com/vod](http://www.divx.com/vod).
- DivX®VOD - palvelun valitseminen Videoasetukset-valikosta
- Rekisteröintikoodi tulee näytöön.
- Rekisteröintikoodin avulla voit ostaa ja vuokrata videoita DivX® VOD -palvelusta osoitteessa [www.divx.com/vod](http://www.divx.com/vod). Noudata ohjeita ja lataa video CD-R-levylle. Tämän jälkeen voit toistaa levyn tällä DVD-järjestelmällä.







**VIHJE:**

Kaikki DivX® VOD - palvelusta ladatut videot voidaan toistaa vain tällä DVD-järjestelmällä.

## MP3-levyjen toistaminen





Seuraavat toisto-ominaisuudet ovat käytettävissä MP3-CD-levyissä. Lisätietoja on toisaalla oppaassa esimerkiksi

Äänenvoimakkuuden säädöstä, raitojen ohittamisesta, hakutoiminnosta, toistosta ja satunnaisoistosta.

Korosta valitsemasi musiikkikansio painamalla painikkeita    .

Paina toista raita painamalla painiketta **ENTER**.

## JPEG-levyjen toistaminen

Korosta valitsemasi kuvakansio painamalla painikkeita    . Paina **OK**-painiketta.

- Voit kiertää kuvaa painikkeella    .
- Voit peliata kuvaa ylös- tai alaspäin painikkeella .
- Voit peliata kuvaa vasemmalle tai oikealle painikkeella .
- Voit palata diaesityksen aikana takaisin kansionäkymään painamalla **MENU**-painiketta.

- Voit siirtää kuvien esikatselun painamalla -painiketta.
- Voit korostaa esikatselukuvan ja käyttää näytön toimintoja painamalla painikkeita    .
- Voit vaihdella kuvan kokoa painamalla näppäintä **ZOOM** toistuvasti.
- Voit tarkastella zoomattua kuvaa näppäimellä     (vain suurennettuihin kuvaihin).

*Huomaa: Kaikki kuvatut toiminnot voi suorittaa kauko-ohjaimella, ellei toisin mainita.*

**Toiseen nimikkeeseen / raitaan / kappaleeseen siirtyminen**

Jos levyllä on useampi kuin yksi nimike tai kappale, voit siirtyä toiseen nimikkeeseen / raitaan / kappaleeseen seuraavasti:

- Valitse seuraava nimike / raita / kappale painamalla toiston aikana



lyhyesti painiketta ►►

- Voit siirtyä taaksepäin edelliseseen nimikkeeseen / raitaa / kappaleeseen painamalla toiston aikana lyhyesti painiketta ►◄
- Voit siirtyä suoraan mihin tahansa nimikkeeseen / raitaan / kappaleeseen antamalla numeropainikkeilla **(0-9)** sitä vastaavan numeron.

**Search**

Painamalla toistuvasti painiketta ► voit valita eteenpäin haun asetuksat:  
Painamalla toistuvasti painiketta ►► voit valita taaksepäin haun asetuksat:

2 X taaksepäin	2 X eteenpäin
4 X taaksepäin	4 X eteenpäin
8 X taaksepäin	8 X eteenpäin
16 X taaksepäin	16 X eteenpäin
32 X taaksepäin	32 X eteenpäin

normaali nopeus normaali nopeus

Voit palata normaaliin toistoon painamalla

**ENTER** tai ►►-painiketta.

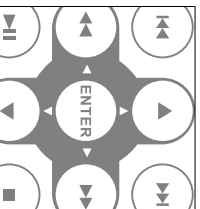
**Äänihähdön muuttaminen (VCD/CD)**

Painamalla toistuvasti **AUDIO**-painiketta voit valita seuraavat ääniasetuksat:

x 1	mono, vasen	x 2	mono, oikea
x 3	Stereo		

**ZOOM**

Zoom-toiminnon avulla voit suurentaa videokuvaa ja panoroita suuremmussa kuvassa. Painamalla toistuvasti **ZOOM**-painiketta voit valita seuraavat zoomausasetukset:

Zoom x 1	2X	Zoom x 2	3X
Zoom x 3	4X	Zoom x	normaali näkymä



**VHLE:**

JPEG-tiedostoja katseltaessa zoomausvaihtoehdot ovat 100 %, 125 %, 150 %, 200 %, 50 %, 75 % ja tavallinen.

**Repeat**

Painamalla toistuvasti **REPEAT 1/ALL**-painiketta voit valita seuraavat toistoasetukset:

DVD -toiminnot	MP3 -toiminnot	CD -toiminnot	JPEG/DivX-toiminnot
x 1 toistaa kappaleen toistaa yhden	x 1 toistaa raidan toistaa yhden	x 1 toistaa nimikkeen toistaa kanسیون	x 1 toistaa kaikki toistaa kaikki
x 2 toistaa toistaa kaikki	x 2 toistaa toistaa kaikki	x 3 toistaa toistaa peruuuttaa toiston	x 3 toistaa toistaa peruuuttaa toiston
x 4 peruuuttaa toiston			



VHJLE:

Toistotoiminto toimii myös esimerkiksi JPEG-tiedostoissa. Toiminnot saattavat vaihdella toistettavan tiedostotyypin mukaan.

### Repeat A - B

Raidan toistaminen tai jakson jatkuva toisto:

- Paina **A - B**-painikkeita haluamassasi aloituskohdassa.

↳ **A** tulee näkyviin näyttöön.

- Paina painiketta **A - B** uudelleen haluamassasi loppuskohtadassa.

↳ **AB** tulee näkyviin näyttöön ja toistettava jakso alkaa.

- Lopeta painamalla uudelleen painiketta **A - B**.



### Äänenvoimakkuuden säätö

- Voit lisätä tai vähentää äänenvoimakkuutta pyörivällä säätimellä, joka sijaitsee laitteen vasemmassa reunassa.

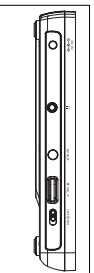

### DISPLAY

Kaukosäätimen **DISPLAY** -näppäimellä voit valita jonkin seuraavista näyttöasetuksista:

DVD	CD/VCD	DivX
x 1	Nimike: kulunut	Toistettu aika
x 2	Nimike: jäljellä	Jäljellä oleva aika
x 3	Kappale: kulunut	Yhteensä kulunut
x 4	Kappale: jäljellä	Yhteensä jäljellä
X5	Näyttö ei käytössä	Näyttö ei käytössä



VHJLE:

JPEG-tiedostoja käytettäessä voit valita jonkin 17 diaesitystilasta tätä näppäintä painamalla.



## SETUP-ASETUSTOIMINNOT

Voit hienosäätää asetuksia **SETUP**-toiminnolla ja varmistaa näin mahdollisimman hienon katselu- ja kuunteluelämyksen.

Korosta valinta painikkeilla **▲**, **▼**, **◀**, **▶** ja paina siten **ENTER**-painiketta.

1 Paina **SETUP**-painiketta. Näyttöön tulee ominaisuusluettelo.

2 Korosta valinta painikkeilla **▲**, **▼**.

Painamalla **ENTER**-painiketta voit valita sopivan asetuksen, kun kohdistin on sen kohdalla.

General Setup Page valitse näyttöasetukset ja muut asetukset

Video Setup Page videoasetusten määrittäminen

Password Setup Page valitse salasana-asetukset

Preference Page valitse toistoasetukset

3 Voit poistaa nykyisen asetuksen tai palata valikon edelliselle tasolle painamalla painiketta **◀**.

4 Poistu painamalla **SETUP**-painiketta.

### General Setup Page

Painamalla **ENTER**-painiketta voit valita sopivan asetuksen, kun kohdistin on sen kohdalla:

TV Display valitse näyttösuhde

Kulmanmerkki näyttöasetusten kulmanmerkin valitseminen

OSD Language valitse näyttökieli

Screen Saver valitse näyttösäästäjän asetukset

Viimeinen muisti viimeisen toistomujistasetuksen valitseminen

Voit poistaa nykyisen asetuksen tai palata valikon edelliselle tasolle painamalla painiketta **◀**.

*Huomaa: Ennen kuin valitset haluamasi kulmanmerkin näppäimillä **▲**, **▼**, tarkista, että levyyn on tallennettu kulmanmerkki ja että kulmanmerkkitoiminto on otettu käyttöön järjestelmävalikossa.*

## SETUP-ASETUSTOIMINNOT

### Videoasetukset

Paina **ENTER**-painiketta, kun kohdistin on oikean asetuksen kohdalla:

Kirkkaus valitse kirkkaus

Kontrasti valitse kontrasti

DivX® VOD hae VOD-palvelun DivX ID-tunnus

Voit poistaa nykyisen asetuksen tai palata valikon edelliselle tasolle painamalla painiketta **◀**.

### Salasanan määrittysivu

Paina **ENTER**-painiketta, kun kohdistin on oikean asetuksen kohdalla:

Password vaihda nykyinen salasana (oletus: 3308).

Voit poistaa nykyisen asetuksen tai palata valikon edelliselle tasolle painamalla painiketta **◀**.

*Huomaa: Lapsiasetukset ovat käytettävissä vain, kun salasanaa ei ole valittuna.*

### Asetussivu

Paina **ENTER**-painiketta, kun kohdistin on oikean asetuksen kohdalla:

Audio valitse äänen kieliasetukset

Subtitle valitse tekstityksen kieliasetukset

Disc Menu valitse levyvalikon kieliasetukset

Parental valitse lapsiasetukset

Default Palauta tehdasasetukset

Voit poistaa nykyisen asetuksen tai palata valikon edelliselle tasolle painamalla painiketta **◀**.

Jos DVD-video vaikuttaa vialliselta, tutustu ensin tähän tarkistuslistaan. Jokin asia on saattanut jäädä huomaamatta.

**VAROITUS**

**Älä missään tapauksessa yritä korjata laitetta itse, sillä se mitätöi takuun. Jos laitteessa ilmenee vika, tarkista alla luetellut kohdat ennen kuin viet sen korjattavaksi. Ellet saa ongelmia ratkaistua näillä ohjeilla, ota yhteys myyntiedustajaan tai huoltoon.**

Ongelma	Ratkaisu
<b>Laitteessa ei ole virtaa</b> töke	– Tarkista, että pääjohdon kumpikin piston kytketty kunnolla. – Tarkista pistorasian toimivuus siihen jokin toinen laite.
kytkemällä	– Tarkista, onko akussa vielä virtaa. – Tarkista, että autsovitin on oikein kytketty.
<b>Vääristynyt kuva</b>	– Tarkista, että levyssä ei ole sormenjälkiä ja puhdistusta se pehmeällä ja puhtaalla kankaalla keskeltä ulospäin suuntautuviin vedo-in. – Kuvassa voi välillä esiintyä pieniä häiriöitä. Tämä on normaalia, kyseessä ei ole laitteen toimintahäiriö.
<b>Täysin vääristynyt kuva / TV-ruudulla ei ole värejä</b> kanssa.	– PAL-asetus voi olla virheellinen. Tarkista, että television asetukset ovat yhdenmukaiset soittimen asetusten kanssa.
<b>Ääntä ei kuulu</b>	– Tarkista ääniliittimet. Jos käytössä on hiifi-kaiutin, kokeile jotakin toista äänilähdettä.

**Ongelma**
**Ratkaisu**

<b>Levyä ei voi toistaa</b>	– Varmista, että levyn etikettipuoli on ylöspäin. – Puhdista levy. – Tarkista, onko vika levyssä yrittämällä toistaa jotakin toista levyä.
<b>Soitin ei vastaa men</b>	– Osoita kauko-ohjaimella suoraan soittimen kauko-ohjaimen komentoihin
<b>DVD-CD-levyn kuva on vääristynyt tai mustavalkoinen</b>	– Käytä vain käytössä olevaan televisioon (PAL) sopivaksi alustettuja levyjä.
<b>Soitin ei vastaa toiminto komentoihin</b>	– Levy ei sallii näitä toimintoja. – Tutustu levyn kansilehdessä oleviin toisto-ohjeisiin.
<b>Soitin tuntuu lämpimältä</b>	– Kun laitetta käytetään pitkään, sen pinta kuumenee. Tämä on normaalia.
<b>Näyttö himmenee virtakaapelin irrottamisen jälkeen</b>	– Laite säästää sähköä, joten pidentää akun käyttöikää. Tämä on normaalia. Voit säästää kirkkautta kääntämällä pyörivää kirkkauden säädintä.

**Tämä tuote on Euroopan unionin radiohäiriöitä koskevien vaatimusten mukainen.**

## TEKNISKE DATA

Mitat	210 x 178 x 39 mm
Painot	0.79 kg / 0.36 pounds
Virtalähde	DC 9V 1.0A
Virrankulutus	9W
Käyttölämpötila	0 - 45°C
Laserin aallonpituus	650nm
Videolaitte	PAL
Taajuusvaste	20Hz ~ 20KHz ± 1dB
Signaali/kohina-suhde	≥ 80dB
Vääristynyt ääni + kohinaa	≤ -80 (1 KHz)
Kanavaerotus	≥ 80dB
Dynaaminen alue	≥ 80dB
Lähtö	
Äänilähtö (analoginen ääni)	Tuotasto: 2V ± 10%
Kuormaimpedanssi:	10KΩ
Videolähdön lähtötaso:	1Vp - p ± 20%
Kuormaimpedanssi:	75Ω

**PHILIPS** pidättää oikeuden muuttaa tuotteen parantamiseksi sen ulkoasu ja teknisiä tietoja ilman ennakkoilmoitusta.

Muut kuin valmistajan valtuuttamat muutokset voivat mitätöidä käyttäjän käyttöoikeuden tähän laitteeseen.

**Kaikki oikeudet pidätetään.**

## VANHAN TUOTTEEN HÄVITTÄMINEN

Tuotteesi on suunniteltu ja valmistettu laadukkaista materiaaleista ja komponenteista, jotka voidaan kierrättää ja käyttää uudelleen.

Tuotteeseen kiinnitetty yliviväutin roskakorin kuva tarkoittaa, että tuote kuuluu Euroopan parlamentin ja neuvoston direktiivin 2002/96/EY soveltamisalaaan.

Ota selvää sähkölaitteille ja elektronisille laitteille tarkoitettua kierrätysjärjestelmästä alueellasi.

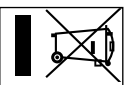

Noudata paikallisia säätöjä äläkä hävitä vanhoja tuotteita tavallisen talousjätteen mukana. Vanhojen tuotteiden hävittäminen oikealla tavalla auttaa vähentämään ympäristölle ja ihmisille mahdollisesti koituvia haittavaikutuksia.







Need help?  
**Online**

Go to [www.philips.com/support](http://www.philips.com/support)



Be responsible  
Respect copyrights

© Royal Philips Electronics N.V. 2008

Meet Philips at the Internet  
<http://www.philips.com>



Printed in China  
PDCC-2008