

Portable DVD player

PET816

Register your product and get support at
www.philips.com/welcome

User manual
Manuel d'utilisation
Manual de usuario
Benutzerhandbuch

Gebruikershandleiding
Manuale dell'utente
Användarhandbok
Brugervejledning



PHILIPS

1

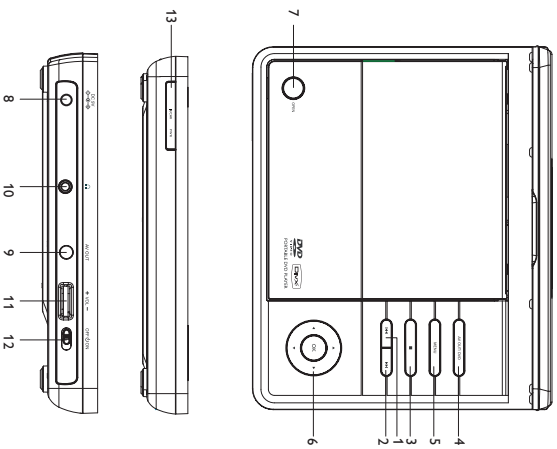

2

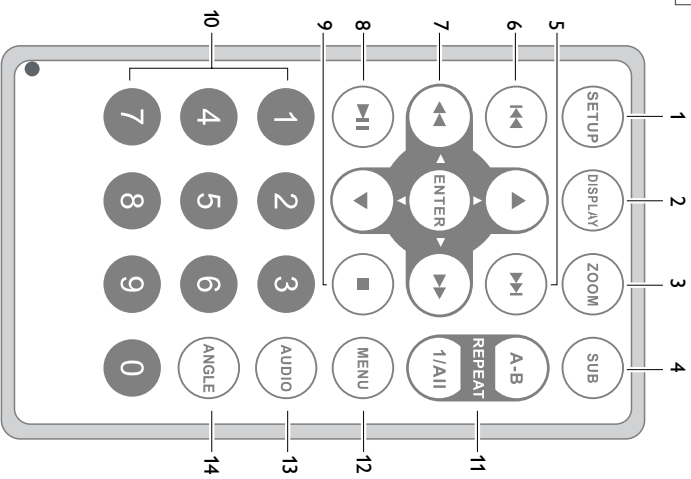

English	4
Français	17
Español	31
Deutsch	44
Nederlands	58
Italiano	71
Svenska	84
Dansk	98

Felicidades por la adquisición y bienvenido a Philips
Para sacar el mayor partido a la asistencia que proporciona Philips, registre el producto en: www.philips.com/welcome.

Bandeja de disco (ver figura 1)



- 1 **PREV**.....Pour passer au chapitre, à la piste ou au titre précédent(e).
- 2 **NEXT**.....Pour passer au chapitre, à la piste ou au titre suivant(e).
- 3 **■**.....Detener la reproducción
- 4 **AV OUT/DVD**.....Cambia entre los modos de DVD y AV OUT.
- 5 **MENU**.....Muestra la página MENU (MENU).
- 6 **▲, ▼, ◀, ▶**.....Navega dentro de un menú.
 (▶ / ▶) Busca en un disco hacia delante o hacia atrás a diferentes velocidades.

OK.....Inicia o interrumpe la reproducción.

Confirmación de la selección del menú.

- 7 **OPEN**.....Abra la puerta de discos para insertar o extraer un disco.

Parte izquierda del reproductor (ver figura 1)

- 8 **DC 9V**.....Conector de alimentación.
 - 9 **AV OUT**.....Conector de salida de S-Vídeo.
 - 10 **4+1**.....Conexión para auriculares.
 - 11 **VOL** .....Aumento / disminución de volumen.
 - 12 **OFF**  **ON**.....Botón de encendido y apagado.
- Parte frontal del reproductor (ver figura 1)**
- 13 **IR/CHR PWR**.....Indicadores de alimentación y carga / Sensor de infrarrojos para el control remoto.

Mando a distancia (ver figura 2)

- 1 **SETUP**.....Accede al menú del sistema o sale del mismo.
- 2 **DISPLAY**.....Muestra información en la pantalla TFT durante la reproducción.
- 3 **ZOOM**.....Amplia o reduce el tamaño de una imagen fija o en movimiento en la pantalla TFT.
- 4 **SUB**.....Selecciona el idioma de los subtítulos.
- 5 **▶▶**.....Pour passer au chapitre, à la piste ou au titre suivant(e).
- 6 **◀◀**.....Pour passer au chapitre, à la piste ou au titre précédent(e).
- 7 **▲, ▼, ◀, ▶**.....Navega dentro de un menú.
 (◀◀ / ▶▶) Busca en un disco hacia delante o hacia atrás a diferentes velocidades.

ENTER.....Confirmación de la selección del menú.

- 8 **▶▶**.....Inicia o interrumpe la reproducción.

Confirmación de la selección del menú.

- 9 **■**.....Detener la reproducción

Introduce números.

- 10 **0-9**.....

Repite un capítulo, pista o título.

Repite la reproducción de una sección específica de un disco.

- 11 **REPEAT 1/ALL**.....

Accede al menú de contenido del disco o sale del mismo.

- 12 **MENU**.....

Selecciona un idioma de audio cuando se está reproduciendo un DVD o selecciona el modo de audio cuando se está reproduciendo un disco VCD/CD: Stereo (Estéreo), Mono-Left (Mono izquierdo) o Mono-Right (Mono derecho).

- 13 **AUDIO**.....

Seleccionar ángulo de la cámara del DVD

- 14 **ANGLE**.....

Precaución

El uso de mandos o ajustes o la eiección de metodos que no sean los aquí descritos puede ocasionar peligro de exposición a radiación.

Reproductor DVD portátil

Su equipo de reproductor DVD portátil es un reproductor de videodiscos digitales compatibles con el estándar DVD-Vídeo universal. Con él podrá disfrutar de las películas en toda su dimensión con verdadera calidad cinematográfica y sonido estéreo o multicanal (según el disco y la configuración del sistema).

El equipo también incorpora funciones exclusivas, tales como la selección de idioma de la pista de sonido y los subtítulos o la visualización desde diferentes ángulos de cámara (también dependiendo del disco).

Más aún, el Bloqueo de Disco de Philips le permitirá decidir qué discos pueden ver sus hijos y cuáles no. Pronto descubrirá lo sencillo que resulta controlar el reproductor, gracias a los menús en pantalla (OSD) y a los del propio equipo en combinación con el mando a distancia.

Desembalaje

En primer lugar, examine el embalaje del reproductor DVD-Vídeo, comprobando que contiene los siguientes elementos:

- Reproductor DVD portátil
- Adaptador del automóvil (12V)
- Manual de uso
- Guía de inicio rápido
- Adaptador de CA / CC, DSA-9W-09 F (DVE)
- Mandos a distancia
- Paquete de pilas recargables
- Garantía

Emplazamiento

- Coloque el reproductor sobre una superficie plana y firme.
- Mantenga el equipo alejado de los radiadores y de la luz solar directa.
- Si el reproductor DVD-Vídeo no puede leer correctamente los discos, utilice un CD/DVD de limpieza (disponible en el mercado) para limpiar la lente antes de solicitar su reparación. Otros métodos de limpieza pueden dañar irreversiblemente la lente.
- Mantenga siempre cerrada la bandeja para evitar la acumulación de polvo en la lente.
- La lente se puede empañar si el reproductor DVD-Vídeo se trasladó rápidamente de un entorno frío a uno cálido, en cuyo caso no será posible la reproducción de un CD/DVD. Deje la unidad en un entorno cálido hasta que se evapore la humedad.

Acerca de la batería recargable incorporada**Precauciones relacionadas con la recarga de la batería**

- 1 Cuando la batería se encuentre completamente descargada, recárguela inmediatamente (independientemente de si se va a utilizar la batería o no) con el fin de maximizar la duración de la misma. Si el nivel de la batería es bajo, se mostrará un icono en la esquina superior izquierda de la pantalla TFT como aviso.
- 2 Para cargar la batería, conecte directamente este reproductor de DVD a la toma de corriente CA y se encenderá el indicador de carga.

Uso y mantenimiento de las baterías recargables

- 1 Para recargar las baterías, asegúrese de que sólo utiliza el adaptador CA suministrado con el reproductor.
- 2 La eficacia de la recarga disminuye cuando la temperatura ambiente es inferior a 10 °C (50 °F) o superior a 35 °C (95 °C).
- 3 La duración de una batería totalmente cargada cuando hay unos auriculares conectados al reproductor de DVD es de aproximadamente 2 horas y media.

Formatos de disco reproducibles

Además de los discos DVD-Vídeo, también podrá reproducir todo tipo de discos CD-Vídeo y CD-Audio (incluidos CD±R, CD±RW, DVD±R y DVD±RW).

DVD-Vídeo

Dependiendo del material grabado (película, vídeo musical, serie, etc.), un disco puede incluir uno o más títulos, y cada título uno o más capítulos. Para simplificar el acceso, el reproductor le permite desplazarse por los títulos y por los capítulos.

CD con archivos JPEG

También puede ver fotografías JPEG fijas en este reproductor.



CD-Vídeo

Dependiendo del material grabado (película, vídeo musical, serie, etc.), un disco puede incluir una o más pistas, y las pistas uno o más índices, según se indica en la carcasa del disco. Para simplificar el acceso, el reproductor le permite desplazarse por las pistas y por los índices

**CD-Audio / CD-MP3**

Los discos de CD-Audio / CD-MP3 contienen únicamente pistas musicales, y se reconocen por el logotipo. Puede realizar reproducciones de la forma tradicional mediante las teclas del control remoto y/o la unidad principal de un sistema estéreo o mediante las opciones de presentación en pantalla (OSD) del televisor.

**Acercas de DivX**

DivX es una popular tecnología de medios creada por DivX, Inc. Los archivos de medios DivX contienen vídeo comprimido a un alto nivel de compresión y con una alta calidad visual, que mantiene un archivo relativamente pequeño. Los archivos DivX pueden también incluir avanzadas funciones de medios como menús, subtítulos y pistas de audio alternativas. Muchos archivos de medios DivX pueden descargarse en línea, y además, puede crear sus propios archivos utilizando su contenido personal y herramientas fáciles de utilizar de www.DivX.com.

Fuente de alimentación

Esta unidad funciona con el adaptador de CA suministrado, con el adaptador para el coche o con la batería de litio incorporada.

- Compruebe que el voltaje que se indica en la placa tipo situada en las base del aparato coincide con el del suministro de la red local. De lo contrario, el adaptador de CA y la unidad podrían resultar dañados.
- No toque el adaptador de CA con las manos mojadas para evitar descargas eléctricas.
- Cuando conecte el adaptador de alimentación del automóvil (emendedor de cigarrillos), asegúrese de que la tensión de entrada del adaptador es igual a la del automóvil.
- Desconecte el adaptador de CA de la toma cuando la unidad no se vaya a utilizar durante un largo período de tiempo.
- Sujete el enchufe para desconectar el adaptador de CA. No tire del cable de alimentación.

Seguridad y Mantenimiento

- No desmonte la unidad ya que los rayos láser son peligrosos para la vista. Las reparaciones las debe realizar el personal de servicio cualificado.
 - Desconecte el adaptador de CA para cortar la alimentación si se derrama líquido o caen objetos en el interior de la unidad.
 - No deje caer el reproductor ni deje caer ningún objeto sobre la misma. Los golpes fuertes y las vibraciones pueden causar averías.
 - Importante (para modelos con auriculares incluidos): Schneider garantiza la conformidad con la máxima potencia de sonido de sus reproductores de audio, tal y como determinan los cuerpitos reguladores, sólo con el modelo original de auriculares suministrado. En caso de necesitar sustituirlos, le recomendamos que se ponga en contacto con su proveedor para solicitar un modelo idéntico al original, suministrado por Philips.
 - Seguridad vial: No utilice el aparato mientras conduce o monta en bicicleta, ya que puede provocar un accidente.
 - No exponga el aparato a temperaturas altas, causadas por un sistema de calefacción o por la exposición directa a la luz solar.
 - No sumerja el reproductor al agua. El agua puede dañar seriamente el reproductor. La entrada de agua en el reproductor puede provocar daños importantes y oxidarla.
 - No utilice productos de limpieza que contengan alcohol, amoníaco, benceno o abrasivos ya que pueden dañar el acabado del reproductor.
 - No debe exponer el aparato a gotas ni salpicaduras. no coloque ningún objeto peligroso sobre el aparato. (por ejemplo recipientes con líquidos; velas encendidas).
 - La nie del reproductor no debe tocarse nunca!
 - Una presión de sonido excesiva de los auriculares puede provocar pérdida de audición.
 - No exponga la batería a temperaturas altas, como las que emiten la luz solar, el fuego o similares.
- Observación: Cuando el reproductor está en uso durante un largo período de tiempo, la superficie se calienta. Esto es normal.*

Seguridad en la Audición

Escuchar a volumen moderado:

- El uso de los auriculares con un volumen elevado puede dañar sus oídos. Este producto puede emitir sonido con un nivel de decibelios que podría provocar la pérdida de audición en una persona normal, incluso durante una exposición inferior a un minuto. El mayor nivel de decibelios se ofrece para aquellas personas que ya han sufrido una pérdida de audición.
- El sonido puede ser engañoso. Con el transcurso del tiempo su "nivel cómodo" de audición se adapta a un volumen más alto. Después de un uso prolongado, lo que suena "normal" puede ser demasiado alto y peligroso para sus oídos. Como precaución, seleccione un nivel seguro de volumen antes de que su oído se adapte a un nivel muy alto.



Para establecer un nivel de volumen adecuado:

- Seleccione un nivel bajo de volumen.
 - Incremente el volumen lentamente hasta escuchar el sonido cómoda y claramente, sin distorsiones.
- Escuchar durante un periodo de tiempo razonable:**
- La exposición prolongada al sonido, incluso a un nivel "adecuado" de volumen, también puede provocar una pérdida de audición.
 - Utilice el equipo de modo razonable y descansen periódicamente.

Siga estos consejos durante la utilización de auriculares.

- Escuche música a un volumen razonable y durante intervalos de tiempo razonables.
- No incremente el volumen cuando su oído se adapte al nivel actual.
- No escuche a un volumen tan alto que no le permita escuchar lo que sucede a su alrededor.
- Utilice con precaución o interrumpa el uso en circunstancias potencialmente peligrosas.
- No utilice los auriculares mientras conduce un vehículo motorizado, monta en bicicleta o en monopatín, etc.: sería peligroso y es ilegal en muchas zonas.

Manipulación de discos

- No escriba nunca en un disc ni le pegue etiquetas.
- No exponga directamente el disco a la luz solar y manténgalo alejado de fuentes de calor.
- Tome siempre el CD por le borde y vuelva colócarlo en su caja después de utilizarlo para evitar rayarlo y que se ensucie.
- Si se ensucia el disco, límpielo con un paño en sentido radial, desde el centro hacia afuera.



Uso de la pantalla LCD

La pantalla LCD está fabricada con tecnología de alta precisión. Sin embargo, puede apreciar minúsculos puntos negros o brillantes (rojo, azul, verde) que aparecen continuamente en la pantalla LCD. Se trata de un resultado normal del proceso de fabricación y no indica un funcionamiento incorrecto.

Información medioambiental

Se ha prescindido de cualquier material de embalaje innecesario. El embalaje esta compuesto de materiales fácilmente separables: cartón, PS, PE. El aparato está fabricado con materiales que se pueden reciclar si son desmontados por una empresa especializada. Observe las normas locales concernientes a la eliminación de estos materiales, pilas usadas y equipos desechables.

Información de Copyright

"DivX, DivX" Certified y los logotipos asociados son marcas comerciales de DivX, Inc. y se utilizan con licencia.

Todas las marcas y nombres de productos son marcas registradas de las empresas u organizaciones correspondientes.

La copia y distribución no autorizadas de grabaciones de Internet / CD / VCD / DVD infringen las leyes de derechos de autor y otros tratados internacionales.

Alimentación**Uso del adaptador**

Apague el reproductor antes de conectar el adaptador suministrado y la fuente de alimentación (tal y como se muestra). Durante la carga de la batería, el reproductor debe estar apagado.



Nota:

Para evitar daños en el reproductor, apáguelo antes de conectar o desconectar el adaptador de ca.

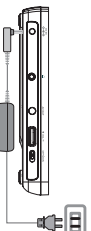
**Uso del adaptador del automóvil**

Conecte el adaptador del automóvil suministrado al aparato y a la toma del encendedor de cigarrillos del automóvil.



Nota:

- Para evitar daños en el reproductor, apáguelo antes de conectar o desconectar el adaptador para el coche.
- Cuando conecte el adaptador de alimentación del automóvil (encendedor de cigarrillos), asegúrese de que la tensión de entrada del adaptador es igual a la del automóvil.
- Asegúrese de que la temperatura esté debajo de 350C cuando el jugador de DVD está conectado con DC 16.0V en un coche.

Mando a distancia

- 1 Abra la compartimento de las pilas. Retire la pestaña de plástico protectora (solo la primera vez).
- 2 Inserte 1 batería de 3 V de litio, tipo CR2025 y, a continuación, cierre el compartimento.

**Precaución**

- Las pilas contienen sustancias químicas: una vez gastadas, deposítelas en el lugar apropiado.
- Si la batería se sustituye de forma incorrecta, podría producirse una explosión. Sustitúyala solo por una batería del mismo tipo o de un tipo equivalente.
- Una utilización incorrecta de las pilas puede ocasionar un derrame electrolítico y la corrosión del compartimento o provocar un reventón de las mismas.

- Saque las pilas si no va a usar el aparato durante mucho tiempo.

Conexiones**Conexión de los auriculares**

Conectar los auriculares al conector de auriculares del dispositivo

**Conexión de equipo adicional**

- Apague el reproductor antes de conectar otro equipo adicional.
- Puede conectar el reproductor a un televisor o amplificador para disfrutar de sus DVD o de un karaoke.

AV OUT

Conecte el dispositivo que desee directamente en este terminal (no es necesario configurar el modo DVD).

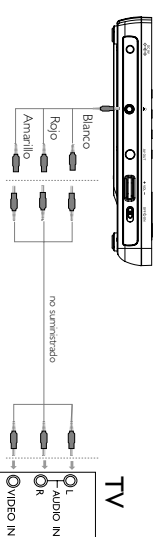

Acerca de este manual

Este manual ofrece instrucciones básicas para el funcionamiento del reproductor DVD. Sin embargo, algunos discos DVD requieren un uso específico o permiten un uso limitado durante la reproducción. En tales casos, la unidad quizá no responda a todas las órdenes, por lo que deberá leer las instrucciones facilitadas en el disco. Si en la pantalla del televisor aparece la indicación "⊗" significa que el reproductor o el disco no permiten realizar la operación.

Mando a distancia

- Salvo indicación en contrario, todas las operaciones pueden realizarse desde el mando a distancia. Apunte siempre con el mando directamente al reproductor, asegurándose de que no haya obstáculos en la trayectoria del haz infrarrojo.
- También pueden usarse los botones correspondientes del panel frontal de la unidad (en su caso).

Navegación por el menú

- El reproductor dispone de un sistema intuitivo de navegación por los menús que le guiará a través de los diferentes ajustes y operaciones.
- Utilice las teclas de función para activar o desactivar las operaciones correspondientes.
- Utilice ▲, ▼, ◀, ▶ para explorar los menús.
- Pulse **ENTER** para confirmar la selección.

Cómo acceder a la configuración de idioma de OSD

El inglés es el idioma predeterminado de la presentación en pantalla (OSD) del reproductor. Puede elegir entre inglés, francés o alemán como idioma para la visualización en pantalla del reproductor.

Región	Opciones de idioma de OSD
Europa	Inglés, Francés, Alemán

- 1 Sitúe el conmutador **POWER** en **ON** para encender el reproductor.
- 2 Pulse **SETUP** para abrir el menú de configuración.
- 3 Seleccione **General Setup Page** y pulse **ENTER**.
- 4 Desplácese y seleccione **OSD Language** (Idioma de OSD) y pulse ▶ para seleccionar las opciones de idioma de la presentación en pantalla (OSD).
- 5 Seleccione el idioma que desee y pulse **ENTER**.



Inserción de discos y encendido

- 1 Pulse **OPEN** para abrir la bandeja de discos.
- 2 Deposite el disco elegido en la bandeja, con la etiqueta hacia arriba (también en el caso de los discos DVD de doble cara). Compruebe que queda perfectamente asentado en el hueco correcto.
- 3 Presiones lentamente la bandeja para cerrarla.
- 4 Sitúe el conmutador **POWER** en **ON** para encender el reproductor.



NOTA:

Durante la reproducción se oírán un ruido mecánico normal.

Reproducción de un disco DVD-Vídeo

Después de encenderlo, inserte el disco y cierre la bandeja; la reproducción se inicia automáticamente. En la pantalla aparece el tipo de disco cargado. El disco puede invitarte a seleccionar una opción de un menú. Utilice los botones ▲, ▼, ◀, ▶ para resaltar la opción y después pulse **ENTER**.

Observación: Puesto que es habitual que las películas en DVD salgan al mercado en fechas distintas en una u otra parte del mundo, todos los reproductores poseen un código territorial y los discos pueden incluirlo como opción. Si inserta un disco cuyo código territorial no coincide con el del reproductor, en la pantalla aparecerá una advertencia al respecto. El disco no se reproducirá y deberá extraerse de la unidad.

Reproducción de un CD-audio, CD-Vídeo o de disco Divx

- Después de encender la unidad, inserte el disco y cierre la bandeja; la pantalla mostrará el tipo de disco cargado e información sobre el contenido del mismo.
- Mientras reproduce VCD con MTV/Karaoke, pulse las teclas numéricas (0-9) para seleccionar la pista y pulse **▶|||** o **ENTER** para reproducirla. Pulse **MENU** para volver al menú de la selección.

Reproducción de un disco Divx®

- Schneider proporciona el código de registro de video a petición (VOD) DivX® que permite alquilar y adquirir videos mediante el servicio VOD DivX®. Si desea obtener más información, visite www.divx.com/vid.
- Selección de VOD DivX® en el menú SETUP (Configuración).
- Aparecerá el código de registro.
- Utilice el código de registro para adquirir o alquilar videos del servicio VOD DivX® en www.divx.com/vid. Siga las instrucciones y descargue el video en un CD-R para su reproducción en este reproductor de DVD.

NOTA:

Los videos descargados de VOD DivX® sólo se pueden reproducir en este reproductor de DVD.

Reproducción de un disco MP3

Están disponibles las siguientes funciones de reproducción para CD de MP3. Consulte las secciones correspondientes para obtener más información. Control de volumen, salto de pistas, búsqueda, repetición, reproducción aleatoria etc. Utilice las teclas ▲, ▼ para resaltar la carpeta de música seleccionada. Pulse **ENTER** para reproducirla.

Reproducción de disco JPEG

Utilice las teclas ▲, ▼, ◀, ▶ para resaltar la carpeta de imágenes seleccionada. Pulse **ENTER**. El reproductor se inicia automáticamente en modo de presentación de diapositivas.

Durante la reproducción puede realizar las siguientes acciones:

- Utilice ▲, ▼, ◀, ▶ para rotar la imagen.
- Utilice ▲ para subir o bajar.
- Utilice ▼ para girar a la izquierda o a la derecha.
- Durante la presentación de diapositivas, pulse **MENU** para volver a la pantalla de la carpeta.
- Pulse **■** para acceder a la previsualización de un grupo.
- Utilice ▲, ▼, ◀, ▶ para resaltar la imagen de previsualización y acceder a las funciones en pantalla.
- Pulse **ZOOM** varias veces para visualizar la imagen a diferentes escalas.
- Use los botones ▲, ▼, ◀, ▶ para ver la imagen ampliada (sólo para ampliar la imagen).

Observación: Salvo especificación en contrario, todas las operaciones descritas se refieren al mando a distancia.

Cambio de título / pista / capítulos

Si un disco tiene más de un título o pista (lo que se puede comprobar tanto en la barra de menú como en la pantalla del reproductor), puede cambiar de un título a otro de la siguiente manera:

- Pulse **▶▶** brevemente durante la reproducción para seleccionar el siguiente título o pista.
- Pulse **◀◀** brevemente durante la reproducción para regresar al principio del título o pista actual.
- Para ir directamente a algún título, pista o capítulo, introduzca el número correspondiente utilizando las teclas numéricas (0-9).



Cambio de la salida de audio (VCD/CD)

Pulse **AUDIO** varias veces para acceder a las siguientes opciones de audio.

- | | | | |
|----------|----------|-----|--------------|
| x 1 MONO | ZQUIERDO | x 2 | MONO DERECHO |
| x 3 | ESTEREO | | |

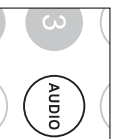

- ✓ **NOTA:** Este botón sirve para seleccionar los idiomas de audio durante la reproducción de un DVD.

ZOOM

La función de zoom le permite ampliar la imagen y seleccionar distintas posiciones de panorámico. Pulse **ZOOM** varias veces para seleccionar las siguientes opciones de zoom.

- | | | | |
|----------|----|----------|----------------------|
| Zoom x 1 | 2X | Zoom x 2 | 3X |
| Zoom x 3 | 4X | Zoom x 4 | visualización normal |



- ✓ **NOTA:**

Durante el funcionamiento JPEG, la secuencia es 100%, 125%, 150%, 200%, 50%, 75% y normal.

Repetición

Pulse **REPEAT /ALL** varias veces para las siguientes opciones de repetición:

- | | | | |
|-------------------------|---------------------|---------------------|-----------------------|
| Acciones de DVD | Acciones de MP3 | Acciones de CD | Acciones de JPEG/DivX |
| x 1 repetir capítulo | repetir pista | repetir pista | uno |
| x 2 repetir título | repetir carpeta | repeats all | todos |
| x 3 repetir todo | cancelar repetición | cancelar repetición | desactivar |
| x 4 cancelar repetición | | | |

Búsqueda

Pulse **▶▶** varias veces para acceder a las siguientes

opciones de búsqueda hacia delante:
 Pulse **◀◀** varias veces para acceder a las siguientes opciones de búsqueda hacia atrás:

- | | |
|---------------------|-----------------------|
| ▶▶ 2 X hacia atrás | ▶▶ 2 X hacia delante |
| ▶▶ 4 X hacia atrás | ▶▶ 4 X hacia delante |
| ▶▶ 8 X hacia atrás | ▶▶ 8 X hacia delante |
| ▶▶ 16 X hacia atrás | ▶▶ 16 X hacia delante |
| ▶▶ 32 X hacia atrás | ▶▶ 32 X hacia delante |
| ▶▶ velocidad normal | ▶▶ velocidad normal |

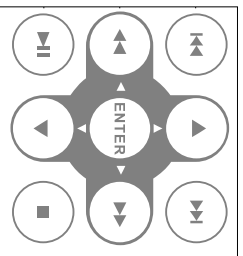

Pulse **ENTER** o **▶▶** para reanudar la reproducción normal.

✓ **NOTA:**

La función de repetición sólo está disponible para JPEG. Las opciones pueden variar dependiendo de los archivos multimedia que se estén reproduciendo.

Repetición A - B

Para repetir o reproducir en bucle una secuencia de un título:

- Pulse **A - B** desde el punto deseado de comienzo.
- En la pantalla aparece **A**.
- Pulse de nuevo **A - B** cuando llegue al final del fragmento deseado.



En la pantalla aparece **AB** y se inicia la reproducción de la secuencia.

- Pulse **A - B** de nuevo para salir de la secuencia.

Aumento/disminución de volumen

- Utilice la rueda giratoria situada en el lado izquierdo de la unidad para aumentar o disminuir el volumen de reproducción.

DISPLAY

Press **DISPLAY** on the remote repeatedly for the following display options:

	DVD	CD/VCD	DivX
x 1	Título transcurrido	Individual transcurrido	Individual transcurrido
x 2	Título restante	Individual restante	Individual restante
x 3	Capítulo transcurrido	Total transcurrido	Desconectar pantalla
x 4	Capítulo restante	Total restante	
X5	Desconectar pantalla	Desconectar pantalla	

✓ **NOTA:**

Durante el funcionamiento JPEG, este botón le permite seleccionar 17 modos de presentación de diapositivas.

CARACTERÍSTICAS ESPECIALES DE LOS DISCOS DVD

Comprobación del contenido de los discos DVD-Video: **Menú de disco.**

En el caso de los títulos y capítulos, los menús de selección pueden estar incluidos en el disco. El menú del DVD le permite seleccionar opciones.

Pulse el botón numérico correspondiente, o bien utilice los botones ▲, ▼, ◀, ▶, ⏪, ⏩ para resaltar la opción y pulse **ENTER**.

Menú de disco

Pulse **MENU**. El menú puede incluir ángulos de cámara, idiomas de audio y subtítulos, y capítulos del título.

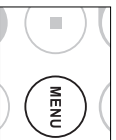

Cambio del idioma de audio

Pulse **AUDIO**. Si el disco actual cuenta con distintas opciones de idioma, éstas aparecerán ahora en pantalla.

Pulse **AUDIO** varias veces hasta alcanzar la opción de idioma deseada.

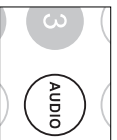

Subtítulos

Pulse **SUB**. Si el disco actual cuenta con distintas opciones de subtítulos, éstas aparecerán ahora en pantalla.

Pulse **SUB** varias veces hasta alcanzar la opción de subtítulos deseada.



NOTA:

Las dos funciones anteriores dependen de si su disco contiene opciones de idioma o subtítulos.

CARACTERÍSTICAS ESPECIALES DE LOS DISCOS DVD

Reproducción de un título

- 1 Pulse **MENU** para acceder al menú de título de disco.
- 2 Utilice los botones ◀◀◀▶▶▶▲▼ o el **teclado numérico (0-9)** para seleccionar una opción de reproducción.
- 3 Pulse **ENTER** para confirmar.

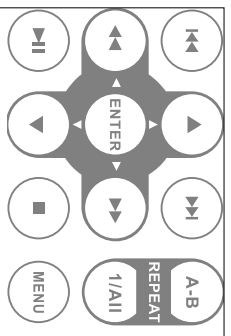

Para sacar el máximo partido a la reproducción, utilice **SETUP** para configurar con precisión los ajustes. Utilice los botones ▲, ▼, ◀, ▶, ⏪, ⏩ para resaltar la opción y después pulse **ENTER**.

- 1 Pulse **SETUP**. Aparece una lista de funciones.
- 2 Utilice los botones ▲ ▼ para resaltar la opción.

Cuando el cursor resalte estos ajustes, pulse **ENTER** para:

Página configuración general seleccionar opciones de visualización y otras

Página de configuración de vídeo seleccionar las opciones de audio w

Página de configuración de contraseña seleccionar preferencias de reproducción

Página de preferencias select playback preferences

Salir sale del menú del sistema

- 3 Pulse ◀ para cancelar el ajuste actual o volver al nivel de menú anterior.
- 4 Pulse **SETUP** para salir.

Página configuración general

Cuando el cursor resalte estos ajustes, pulse **ENTER** para:

PANTALLA TV seleccionar la relación de visualización

Angle Mark (Marca de ángulo) seleccionar las opciones de visualización de ángulo

IDIOMA OSD seleccionar el idioma de visualización en pantalla

Memoria reciente selecciona las opciones de memoria de las reproducciones más recientes

PROTECCIÓN PANTALLA seleccionar las opciones del protector de pantalla

Antes de usar los botones ▶ para seleccionar la marca de ángulo deseada, asegúrese de que el disco se ha grabado con marca de ángulo y la opción de marca de ángulo está habilitada en el menú del sistema.

Página de configuración de vídeo

Cuando el cursor resalte estos ajustes, pulse **ENTER** para:

Brightness (Brillo) selecciona el nivel de brillo

Contrast (Contraste) selecciona el nivel de contraste

DivX® VOD Obtenga el ID de DivX para VOD

Pulse ◀ para cancelar el ajuste actual o volver al nivel de menú anterior.

Página de configuración de contraseña

Cuando el cursor resalte estos ajustes, pulse **ENTER** para:

CONTRASEÑA cambiar la contraseña existente (predeterminada: 3308)

Pulse ◀ para cancelar el ajuste actual o volver al nivel de menú anterior.

Observación: Las opciones de control infantil sólo se pueden seleccionar cuando está desactivado el modo de contraseña.

Página de preferencias

Cuando el cursor resalte estos ajustes, pulse **ENTER** para:

AUDIO seleccionar las opciones de idioma del audio

SUBTÍTULOS seleccionar las opciones de subtítulos

MENÚ DEL DISCO seleccionar las opciones de idioma del menú del disco

PARENTAL seleccionar las opciones de control infantil

PREDETERMINADO restaurar los ajustes de fábrica

Pulse ◀ para cancelar el ajuste actual o volver al nivel de menú anterior.

RESOLUCIÓN DE PROBLEMAS

Si el reproductor DVD-Vídeo presenta alguna anomalía operativa, antes de nada revise los puntos de la siguiente lista.

ADVERTENCIA:

Bajo ningún concepto debe intentar reparar el aparato usted mismo, puesto que se invalidaría la garantía. Si se produce un fallo, comprabar en primer lugar los puntos listados a continuación antes de llevar el equipo a reparar. Si el usuario no es capaz de resolver un problema mediante el seguimiento de estas ayudas, debe consultar al comercio distribuidor o centro de servicio.

Síntoma

Remedio

No hay corriente

- Compruebe si los dos extremos del cable de alimentación están debidamente conectados.
- Asegúrese de que la toma de c.a. utilizada tiene corriente, conectando para ello otro aparato.
- Compruebe si la batería integrada está vacía.
- Compruebe si el adaptador del automóvil está conectado correctamente.

Imagen distorsionada

- Observe si el disco presenta huellas y límpielo con un paño suave en sentido radial, del centro hacia afuera.
- En ocasiones, la imagen puede aparecer algo distorsionada, y no se trata de ninguna anomalía.

Completamente distorsionada o no hay color en la pantalla de TV

- El interruptor PAL no está en la adecuada. Haga coincidir los ajustes del televisor y del reproductor.

No hay sonido

- Revise las conexiones de audio. Si está utilizando un amplificador Hi-Fi, pruebe con otra fuente de sonido.

RESOLUCIÓN DE PROBLEMAS

Síntoma

Remedio

Imposible reproducir el disco — Compruebe que el disco está insertado con la etiqueta hacia arriba. Limpie el disco.

- Compruebe si el defecto está en el disco probando con otro.

El reproductor no responde al mando a distancia

- Apunte con el mando directamente al sensor del panel frontal del reproductor. Evite todos los obstáculos que puedan interferir en el recorrido de la señal. Revise o sustituya las pilas del mando.

Imagen distorsionada o en blanco y negro con un disco DVD o VCD

- Utilice únicamente discos de formato compatible con el televisor (PAL).

No hay sonido en la salida digital

- Revise las conexiones digitales.
- Compruebe en los menús que está activada la salida digital.

La unidad no responde a todas las órdenes durante la reproducción

- El disco no permite realizar las operaciones.
- Consulte las instrucciones del disco.

El reproductor se calienta

- Cuando el reproductor está en uso durante un largo periodo de tiempo, la superficie se calienta. Esto es normal.

La pantalla se oscurece al desconectar la alimentación

- La unidad está ahorrando energía para proporcionar un mayor tiempo de reproducción con la batería. Ajuste el brillo usando el control giratorio de brillo.

Este producto cumple los requisitos sobre interferencias de radio de la Unión Europea.

INFORMACIÓN TÉCNICA

Dimensiones	210 x 178 x 39 mm
Peso	0.79 kg / 0.36 pounds
Alimentación	DC 9V 1.0A
Consumo de energía	9W
Rango de temperatura de funcionamiento	0 - 45°C
Láser longitud de ondas	650nm
Sistema de video	PAL
Respuesta de frecuencia	20Hz ~ 20KHz ± 1dB
Índice de señal de ruido	≥ 80dB
Distorsión de audio + ruido	≤ -80(1KHz)
Separación de canales	≥ 80dB
Rango dinámico	≥ 80dB
Salida	
Salida de audio (audio analógico)	Nivel de salida: 2V ± 10%
Impedancia de carga:	10KΩ
Salida de video: Nivel de salida:	1Vp - p ± 20%
Impedancia de carga:	75Ω

PHILIPS se reserva el derecho a realizar cambios en el diseño y en las especificaciones sin previo aviso para mejorar el producto.

Las modificaciones no autorizadas por el fabricante puede invalidar la facultad de los usuarios para utilizar este dispositivo.

Todos los derechos reservados.

MISE AU REBUT DE VOTRE ANCIEN PRODUIT

Votre produit est conçu et fabriqué avec des matériaux et des composants de haute qualité, qui peuvent être recyclés et utilisés de nouveau.

Lorsque ce symbole d'une poubelle à roue barrée est attaché à un produit, cela signifie que le produit est couvert par la Directive Européenne 2002/96/EC

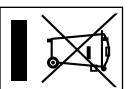

Veillez vous informer du système local de séparation des déchets électriques et électroniques.

Veillez agir selon les règles locales et ne pas jeter vos produits usagés avec les déchets domestiques usuels. Jeter correctement votre produit usagé aidera à prévenir les conséquences négatives potentielles contre l'environnement et la santé humaine.



Need help?
Online

Go to www.philips.com/support



Be responsible
Respect copyrights

© Royal Philips Electronics N.V. 2008

Meet Philips at the Internet
<http://www.philips.com>



Printed in China
PDCC-2008