

Portable DVD player

PET816

Register your product and get support at

www.philips.com/welcome

Manual do usuário

Instrukcije obštugi

Käyttöoppaita

Uživatelské příručky

εγχειρίδιο χρήσης

Používateľské príručka

Рководство повзбавателѝ

Felhasználói útmutatók



PHILIPS

1

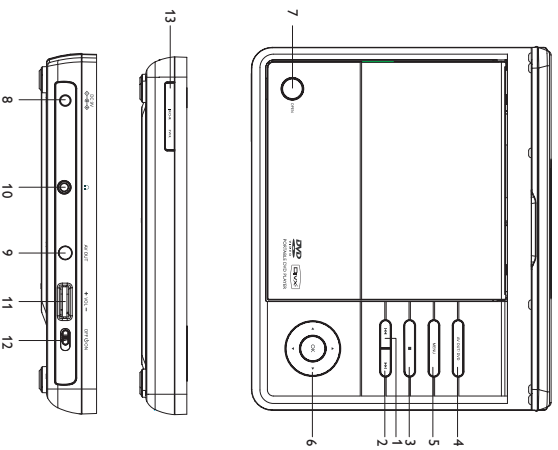

2

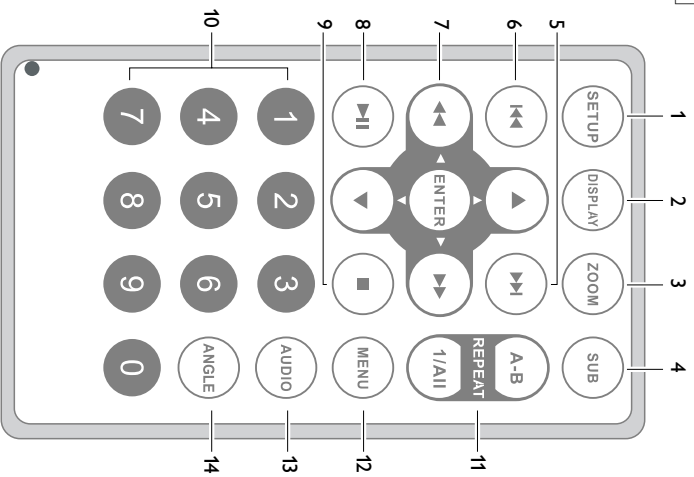

Portugués	4
Suomi	17
Ἑλληνικά	31
Русский	44
Polski	58
Česky	71
Slovensky	84
Magyar	97

Συγκεκριμένα για την αγορά σας και καλώς ορίσαστε στη Philips!

Για να επωφεληθείτε πλήρως από την υποστήριξη που προσφέρει η Philips, δηλώστε το προϊόν σας στη διεύθυνση www.philips.com/welcome.

Κουμπιά Χειρισμού Βασικής Μονάδας (Δείτε εικόνα 1)

- 1 **PREV** Μεταβείτε στο προηγούμενο κεφάλαιο, κομμάτι ή τίτλο
 - 2 **NEXT** Μεταβείτε στο επόμενο κεφάλαιο, κομμάτι ή τίτλο
 - 3 **■** Διακοπή αναπαραγωγής.
 - 4 **AV OUT/DVD** Πραγματοποιήστε εναλλαγή μεταξύ των λειτουργιών DVD και AV OUT.
 - 5 **MENU** Προσβολή της οθόνης MENU
 - 6 **▲, ▼, ►, ◄** Πραγματοποιήστε πλοήγηση σε ένα μενού.
(◄ / ►) Πραγματοποιήστε αναζήτηση προς τα πίσω/εμπρός σε ένα δίσκο σε διαφορετικές ταχύτητες.
Ξεκινήστε ή διακοψίστε την αναπαραγωγή.
Επιβεβαιώνει μια επιλογή.
 - 7 **OPEN** Ανοίγει το πορτάκι του δίσκου για εισαγωγή ή αφαίρεση του δίσκου.
- ### Αριστερή Πλευρά Αναπαραγωγής (Δείτε εικόνα 1)
- 8 **DC 9V** Υποδοχή τροφοδοτικού ρεζιματος.
 - 9 **AV OUT** Υποδοχή εξόδου ήχου/βίντεο.
 - 10 **f** Υποδοχή ακουστικών.
 - 11 **VOL +/-** Πραγματοποιήστε μικροσυντονισμό της φωτεινότητας της οθόνης TFT.
 - 12 **OFF** / **ON** Ενεργοποιεί / απενεργοποιεί τη συσκευή αναπαραγωγής.

Πρόσψη συσκευής αναπαραγωγής (Δείτε εικόνα 1)

- 13 **IR/CHR PWR** Ένδειξη ισχύος και φόρτισης / Αισθητήρας υπερύθρων.

Τηλεχειριστήριο (Δείτε εικόνα 2)

- 1 **SETUP** Πραγματοποιήστε είσοδο ή έξοδο από το μενού του συστήματος.
Προβάδειτε πληροφορίες στην οθόνη TFT κατά την αναπαραγωγή.
- 2 **DISPLAY** Μεγεθύνετε ή μικρύνετε μια φωτογραφία ή μια ενεργή εικόνα στην οθόνη TFT.
- 3 **ZOOM** Επιλέξτε γλάσσο υποτίτλων.
- 4 **SUB** Μεταβείτε στο επόμενο κεφάλαιο, κομμάτι ή τίτλο
- 5 **▶▶** Μεταβείτε στο προηγούμενο κεφάλαιο, κομμάτι ή τίτλο
- 6 **◀◀** Πραγματοποιήστε πλοήγηση σε ένα μενού.
- 7 **▲, ▼, ►, ◄** (◄ / ►) Πραγματοποιήστε αναζήτηση προς τα πίσω/εμπρός σε ένα δίσκο σε διαφορετικές ταχύτητες.
Επιβεβαιώνει μια επιλογή.
Ξεκινήστε ή διακοψίστε την αναπαραγωγή.
- 8 **▶▶** Δικόψτε την αναπαραγωγή ή διακοψίστε ένα πρόγραμμα.
- 9 **■** Αοιθητικό πληκτρολόγιο
- 10 **0-9** Εισαγάγετε ένα κεφάλαιο/κομμάτι/τίτλο.
- 11 **REPEAT /ALL A-B** Εισαγάγετε τη αναπαραγωγή συγκεκριμένης ενότητας σε ένα δίσκο.
Πραγματοποιήστε είσοδο ή έξοδο από το μενού με τα περιεχόμενα του δίσκου.
- 12 **MENU** Επιλέξτε μια γλάσσο ήχου κατά την αναπαραγωγή ενός δίσκου DVD ή επιλέξτε μια λειτουργία ήχου (Stereo (Στερεοφωνικός), Mono-Left (Μονοφωνικός), ή Mono-Right (Δεξίος μονοφωνικός)) κατά την αναπαραγωγή δίσκου VCD/CD.
- 13 **ANGLE** Επιλογή γωνίας κάμερας DVD

ΠΡΟΣΟΧΗ

Χρήση ρυθμίσεων ή προσαρμογών ή εκτέλεση διαδικασιών διαφορετικών από τις παρούσες μπορεί να προκαλέσουν την έκθεση σε επικίνδυνη ακτινοβολία ή άλλο επιπλέον χειρισμό.

Το φορητό σας DVD player

Το φορητό σας DVD αναπαραγέι ψηφιακούς δίσκους βίντεο σε συμμόρφωση με τον κοινόμο προτύπο DVD Video. Με αυτό, θα μπορείτε να απολαύσετε ταινίες πλήρους μήκους με ποιότητα αληθινής κινηματογραφικής εικόνας και στερεοφωνικό ή ήχο πολυκαναλικό ήχο (ανάλογα με το δίσκο και τη ρύθμιση της λειτουργίας αναπαραγωγής).

Τα μοναδικά χαρακτηριστικά DVD-Video, όπως η δυνατότητα επιλογής κλιμακωτών αναπαραγωγής CD, γλώσσας υποτίτλων και διαφορετικών γωνιών κάμερας (πάλι ανάλογα με το δίσκο), συμπεριλαμβάνονται σε αυτή τη συσκευή. Επιπλέον, το γονικό κλειδίμα σας επιτρέπει να αποφεύγετε πολες ταινίες θα μπορούσαν να βλάψουν τα παιδιά σας, θα βρείτε τη συσκευή αναπαραγωγής εξοπλιστά εύχρηστη χάρη στην δυνατότητα προβολής στην οθόνη (OSD) και στην LCD της συσκευής, σε συνδυασμό με τον έλεγχο μέσω τηλεχειριστηρίου.

Αποσκευασία

Αρχικά ελέγξτε και αναγνωρίστε τα περιεχόμενα της συσκευασίας που αναφέρονται παρακάτω:

- Φορητό DVD player
- Προσομογέας αυτοκινητού (12V)
- Εγχειρίδιο χρήσης
- Οδηγός Γρήγορης Εκκίνησης
- Τροφοδοτικό AC, DSA-9W-09 F (DVE)

- Τηλεχειριστήριο
- Καλώδιο ήχου/βίντεο
- Εγγύηση

Τοποθέτηση

- Τοποθετήστε τη συσκευή αναπαραγωγής σε μια σταθερή, επίπεδη επιφάνεια.
- Μην την τοποθετήσετε κοντά σε αέρακες, συσκευές θερμαντικής και σε σημεία που είναι εκτεθειμένα σε άμεσο ηλιακό φως.
- Αν η συσκευή αναπαραγωγής δεν μπορεί να διαβάσει σωστά δίσκους CD/DVD, δοκιμάστε να χρησιμοποιήσετε ένα CD/DVD καθαρισμού που συνήθως συμπεριλαμβάνεται, για να καθαρίσετε το φάκο πριν δώσετε τη συσκευή για επίσκευη. Άλλες μέθοδοι καθαρισμού μπορεί να καταστρέψουν το φάκο.
- Φροντίστε το πόδι της συσκευής να είναι πάντα κλειστό για να μην συγκεντρωθεί οκόνη στο φάκο.
- Ο φάκος μπορεί να θαλάσει αν η συσκευή αναπαραγωγής μεταφερθεί ξαφνικά από κρούση σε ζεστό περιβάλλον. Τότε δεν θα είναι δυνατή η αναπαραγωγή δίσκων CD/DVD. Αφήστε τη συσκευή αναπαραγωγής σε ζεστό περιβάλλον μέχρι να εξισωθεί η υγρασία.

Πληροφορίες για την ενσωματωμένη επαναφορτιζόμενη μπαταρία

Προφυλάξεις σχετικά με τη φόρτιση της μπαταρίας

- 1 Όταν η μπαταρία έχει αποφορτιστεί πλήρως, επαναφορτίστε τη (είτε σκοπεύετε να τη χρησιμοποιήσετε είτε όχι) έτσι ώστε να γεμιστούν οι μπαταρίες. Όταν η μπαταρία είναι φορτισμένη, οι εικονίδια μπαταρίας θα εμφανιστεί στην πάνω αριστερή γωνία της TFT για προειδοποίηση.
- 2 Για να φορτίσετε την μπαταρία, συνδέστε απευθείας αυτό το DVD player σε πρίζα AC. Θα ανήμει η ένδειξη φόρτισης.

Χρήση και συντήρηση των επαναφορτιζόμενων μπαταριών

- 1 Βεβαιωθείτε πως χρησιμοποιείτε πάντα μόνο τον προσομογέα AC που συμπεριλαμβάνεται μαζί με τη συσκευή για τη φόρτιση των μπαταριών σας.
- 2 Η απόδοση επαναφόρτισης μειώνεται όταν η θερμοκρασία περιβάλλοντος πέφτει κάτω από τους 10oC (50oF) ή υπερβεί τους 35oC (95oF).
- 3 Ο συνολικός χρόνος διάρκειας μιας πλήρους φορτισμένης μπαταρίας είναι περίπου 2 ώρες εάν έχετε συνδέσει ακουστικά στο DVD player.

Φορητά δίσκων που μπορούν να αναπαροχθούν

Εκτός από δίσκους DVD-Video, θα μπορείτε επίσης να αναπαράγετε όλα τα CD, εικόνες και ήχου (συμπεριλαμβανομένων των CDR, CDRW, DVD±R και DVD±RW).

DVD-Video

Ανάλογα με το περιεχόμενο τους (ταινά, βίντεο κλπ, επισοδία δραματικής σειράς κτλ.), αυτοί οι δίσκοι μπορεί να έχουν έναν ή περισσότερους τίτλους, και κάθε τίτλος μπορεί να έχει ένα ή περισσότερα κεφάλαια. Για εικόνα και άεση προβολή, η συσκευή αναπαραγωγής σας επιτρέπει να μετακινείστε μεταξύ των τίτλων καθώς και μεταξύ των κεφαλαίων.

CD με αρχεία JPEG

Σε αυτή τη συσκευή αναπαραγωγής μπορείτε επίσης να προβάλατε φωτογραφίες JPEG.



Video CD

Ανάλογα με το περιεχόμενο τους (τρανιά, βίντεο κλιπ, επεξεσδία δρματικής οειρδς, κτλ.), αυτοί οι δίσκοι μπορεί να έχουν ένα ή περισσότερα κομμάτια, και τα κομμάτια μπορεί να έχουν ένα ή περισσότερα ευερίτρια, ανάλογα με τι αναγράφεται στη θήκη του δίσκου. Για ευκολία και βολική πρόσβαση, η συσκευή αναπαγωγής σας επιτρέπει να μετακινείστε μεταξύ των κομματιών και επίσης μεταξύ των ευερίτριαν.

**Audio CD / MP3 CD**

Τα Audio CD/MP3 CD /MMA περιέχουν μόνο μουσικά κομμάτια. Μπορείτε να τα αναπαράγετε με τον συμβατικό τρόπο, δηλαδή μέσω της στερεοφωνικής συστήματος, χρησιμοποιώντας τα ηχεία του χειριστήριου ή/και της βολικής μονάδας ή μέσω τηλεόρασης, χρησιμοποιώντας τη δυνατότητα πρόσβασης στην οθόνη (OSD).

**Πληροφορίες για το DivX**

Το DivX αποτελεί δημοφιλή τεχνολογία μέσων που έχει κατασκευαστεί από την DivX, Inc. Τα αρχεία μέσωσ DivX περιέχουν βίντεο υψηλής συμπίεσης με υψηλή οπτική ποιότητα που διατρεί το σχετικό μικρό μέγεθος του αρχείου. Τα αρχεία DivX ενδέχεται επίσης να περιλαμβάνουν προηγμένα χαρακτηριστικά μέσωσ όπως, μενού, υποτίτλους και ενδιάμετα ήχητικά κομμάτια. Πολλά αρχεία μέσωσ DivX διατίθενται για λήψη online, ενώ μπορείτε να δημιουργήσετε και τα ίδια σας, χρησιμοποιώντας προσωπικό περιεχόμενο και εύχρηστα εργαλεία από τη διεύθυνση www.DivX.com.

**Πηγές τροποδούςας**

- Η μονάδα λειτουργεί με το τροποδοτικό AC και τον προσαρμογέα αυτοκινήτου που παρέχονται.
- Βεβαιώστε πως η τάση εισόδου του τροποδοτικού AC είναι συμβατή με την τοπική τάση. Διαφορετικά, το τροποδοτικό AC και η μονάδα μπορεί να καταστραφούν.
 - Μην αγνίστε το τροποδοτικό AC με βρεγμένα χέρια γιατί υπάρχει κίνδυνος ηλεκτροπληξίας.
 - Όταν προγραμματίσετε συνδση χρησιμοποιώντας προσαρμογέα αυτοκινήτου (αντιπρά), βεβαιώστε ότι η τάση εισόδου του προσαρμογέα είναι ίδια με την τάση του αυτοκινήτου.
 - Αποσυνδέστε το τροποδοτικό AC από την πρίζα όταν η μονάδα δεν χρησιμοποιείται για μεγάλου χρόνιου διάστημα.
 - Για να αποσυνδέσετε το τροποδοτικό AC, πιότετε το φως από το βύσμα. Μην τραβήτε το καλώδιο.

Ασφάλεια και συντήρηση

- Μην αποσυναρμολογείτε τη μονάδα καθώς οι ακτίνες λέιζερ είναι επικίνδυνες για τα μάτια. Ορισμένες επαικείη πρέπει να γινεται από καταλλήλθα καταρτισμένους ειδικούς.
 - Αν στη μονάδα εισέλθει υγρό ή άλλα άναρκετά, βγάλτε το τροποδοτικό AC από την πρίζα για να διακοπείτε την τροφοδούα.
 - Προσέξτε να μην σας πέσει κάτω η μονάδα ή να μην υποστεί δύνατες κραδουσιμος γιατί κάτι τέτοιο μπορεί να προκαλέσει διάσπυρση.
 - Ζημιτικό για υατράδα που διαδέτουν dyasched ακουστικά): Η Schneider εγγυάται συμβατότητα με τη μέγιστη απόδοση ήχου των συσκευών ψηφιακού ήχου που παράγει αυτή, όπως καθορίζεται από τα σχετικά κατανοστικά σφάλματα, μόνο για το σετ ακουστικών που σας παρέχεται αρχικά. Ξε περιττώση που απαιτείται αλλαγή, σας προτείνουμε να επικοινωνήσετε με τον μεταπώλητή προκειμένου να παραγγείλετε ένα παμοιότυπο υατράδα με αυτό που παραλάβατε αρχικά από τη Philips.
 - Ασφάλεια κυκλωφορίας: Μην χρησιμοποιείτε τη συσκευή ενώ οδηγείτε ή κάνετε ποδηλάτο καθώς μπορεί να προκαλέσει ατυχήματα.
 - Μην εκθέτετε τη συσκευή σε θερμότητα προερχόμενη από εξωτερικό θερμότητα ή άμεση επιοφή με τον ήλιο.
 - αυτό το προϊόν δεν είναι αδιάβροχο: Να μη βυβίξετε το συσκευής αναπαγωγής σε νερό. Εάν εισέλθει νερό στη συσκευή αναπαγωγής, ενδέχεται να προκαλέσει σημαντική βλάβη και σκουρια. Μην χρησιμοποιείτε καθαριστικά τα οποία περιέχουν οινόπνευμα, αμμωνία, βενζίνη ή τριπτικά συστατικά, καθώς μπορεί να καταστρέψουν τη φινιρίση ή επιφάνεια του συσκευής αναπαγωγής.
 - Μην αγνίστε τους φακούς της συσκευής.
 - Η υπερβολική ήχητική πίεση από ακουστικά μπορεί να προκαλέσει απώλεια ακοής.
 - Η μπαταρία δεν πρέπει να εκτίθεται σε υπερβολική θερμότητα όπως ήλιο, φωτιά και παρμπια.
- Σημειώσεις:** Όταν η συσκευή αναπαγωγής χρησιμοποιείται για μεγάλου χρόνιου διάστημα, η επιφάνεια της θερμαίνεται. Είναι κάτι φυσιολογικό.

Ασφάλεια ακοής

Ακούτε με μέτρια ένταση:

- Η χρήση ακουστικών σε υψηλή ένταση μπορεί να προκαλέσει προβλήματα στην ακοή σας. Αυτό το προϊόν μπορεί να παράγει ήχους σε κλίμακα υστερητικά, οι οποίοι ενδέχεται να προκαλέσουν απώλεια ακοής σε φυσιολογικά άτομα, ακόμα και σε περίπτωση έκθεσης μικρότερης από ένα λεπτό. Η υψηλότερη κλίμακα των υστερητικά παρέχεται για όσους έχουν ήδη ορισμένου βαθμού απώλεια ακοής.
- Ο ήχος μπορεί να κρβεί κινδύνους. Με την πάροδο του χρόνου το "επίπεδο άνεσης" προσαρμοζόεται σε υψηλότερες εντάσεις ήχου. Έτσι μετά από παρατεταμένη ακρόαση, αυτό που ακούγεται "κανονικό" μπορεί στην πραγματικότητα να είναι δυνατό και επιβλαβές για την ακοή σας. Για την προστασία σας, ρυθμίστε την ένταση σε ένα ασφαλές επίπεδο προτού προσαρμωστεί η ακοή σας και μην την αλλάζετε.



Για να ρυθμίσετε ένα ασφαλές επίπεδο έντασης:

- Ορίστε τον έλεγχο της έντασης του ήχου σε χαμηλή ρύθμιση.
- Αυξάνετε από τον ήχο μέχρι να μπορείτε να ακούτε άνετα και καθαρά, χωρίς παραμόρφωση.

Ακούτε για εύλογα χρονικά διαστήματα:

- Η παρατεταμένη έκθεση στον ήχο, ακόμα και σε κανονικά "ασφαλή" επίπεδα, μπορεί να προκαλέσει επίσης απώλεια ακοής.
- Βεβαιωθείτε ότι χρησιμοποιείτε τον εξοπλισμό σας μέσα χωρίς υπερβολές και κάντε τα απαραίτητα διαλείμματα.

Βεβαιωθείτε ότι τηρείτε τις παρακάτω οδηγίες όταν χρησιμοποιείτε τα ακουστικά.

- Ακούτε με λογική ένταση και για εύλογα χρονικά διαστήματα.
- Προσέχετε να μην προσαρμοζέτε την ένταση όσο προσαρμοζέται η ακοή σας.
- Μην ανοίξετε την ένταση τόσο που να μην μπορείτε να ακούτε τι γίνεται γύρω σας.
- Πρέπει να προσφύλαξετε ή να διακόψετε προσωρινά τη χρήση σε δυναμικά επιβλαβείς καταστάσεις.
- Μην χρησιμοποιείτε ακουστικά ενώ χειρίζεστε μηχανοκίνητο όχημα, κάνετε ποδήλατο, οκείτιμπορντ κ.λπ. γιατί ενδέχεται να προκαληθεί τροχαίο ατύχημα, ενώ σε πολλές περιπτώξεις είναι και παράνομο.

Χειρισμός δίσκων

- Μην κολλάτε στο δίσκο χαρτί ή ταινία.
- Φυλάσσετε το δίσκο μακριά από άμεσο ηλιακό φως και πηγές θερμότητας.
- Βάζετε το δίσκο σε μια θήκη δίσκου μετά την αναπαραγωγή.
- Για να καθαρίσετε το δίσκο, σκουπίστε τον από το κέντρο προς τα έξω με ένα μαλακό, καθαρό πανί που δεν αφήνει χνούδι.

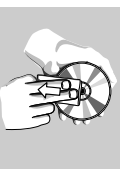

Κατά τη Χρήση της οθόνης LCD

Η οθόνη LCD έχει κατασκευαστεί με χρήση τεχνολογίας υψηλής ακρίβειας. Μπορεί, ωστόσο, να δειτε μικρές, μούρες, κούκιδες ή/και έγχρωμες κούκιδες (κόκκινες, μπλε, πράσινες), οι οποίες εμφανίζονται συνεχώς στην LCD. Πρόκειται για φυσιολογικό αποτέλεσμα της διαδικασίας κατασκευής και δεν υποδηλώνει δυσλειτουργία.

Πληροφορίες σχετικά με το περιβάλλον

Έχει παραληφθεί κάθε περιπτώ υλικό συσκευασίας. Η συσκευασία μπορεί να διαχωριστεί εύκολα σε τέσσερα υλικά: Χαρτόνι, PS, PE, PET.

Η συσκευή σας αποτελείται από υλικά που μπορούν να ανακυκλωθούν εάν αποσυμφορηθούν από κάποια εταιρεία που εξειδικεύεται στην τομέα αυτό. Σας παρακαλούμε να τηρήσετε τους κανονισμούς που ισχύουν στη χώρα σας ως προς τη διάθεση των υλικών συσκευασίας, δίδειν μπιταριών και παλαιών συσκευιών.

Πληροφορίες σχετικά με τα πνευματικά δικαιώματα

"DivX, DivX" Certified, and associated logos are trademarks of DivXNetworks, Inc. and are used under license."

Όλα τα εμπορικά σήματα και τα κατοχυρωμένα εμπορικά σήματα ανήκουν στους αντίστοιχους ιδιοκτήτες. Η αντιγραφή και η άνομη τη των αρχείων που περιέχονται στην τοποθεσία του Internet / στο CD / VCD / DVD χωρίς άδεια παραβιάζουν τους νόμους περί πνευματικών δικαιωμάτων και τις διεθνείς συνθήκες.

Τροφοδοσία

Χρήση του τροφοδοτικού AC/DC

Απενεργοποιήστε τη συσκευή αναπαραγωγής πριν συνδέσετε το παρεχόμενο τροφοδοτικό στη συσκευή και στην κλίση πηγής τροφοδοσίας (όπως εικονίζεται). Η συσκευή αναπαραγωγής πρέπει να είναι απενεργοποιημένη όταν φορτίζεται η μπαταρία.



ΣΥΜΒΟΛΗ

Για την αποφυγή πρόκλησης βλάβης στη συσκευή, απενεργοποιήστε την πριν συνδέσετε ή αποσυνδέσετε το μετασχηματιστή/φορτιστή AC.

Χρήση του παρεχόμενου αυτοκινητίου

Συνδέστε τον παρεχόμενο προσαρμολόγα αυτοκινητίου στη συσκευή και στην υποδοχή του αναπτήρα του αυτοκινητίου.

ΣΥΜΒΟΛΗ

- Για την αποφυγή πρόκλησης βλάβης στη συσκευή, απενεργοποιήστε την πριν συνδέσετε ή αποσυνδέσετε το φορτιστή αυτοκινητίου.
- Όταν πραγματοποιείτε σύνδεση χρησιμοποιώντας προσαρμολόγα αυτοκινητίου (αναπτήρα), βεβαιωθείτε ότι η τάση εισόδου του προσαρμολόγα είναι ίδια με την τάση του αυτοκινητίου.
- Βεβαιωθείτε ότι η θερμοκρασία είναι κάτω από τους 35οC, όταν το DVD player είναι συνδεδεμένο σε DC 16,0V αυτοκινητίου.

Ένεργοποίηση του τηλεχειριστηρίου

Ανοίξτε το διαμέρισμα των μπαταριών. Αφαιρέστε την προστατευτική πλαστική προεξοχή (μόνο κατά την πρώτη χρήση).

- 1 Τοποθετήστε 1 μπαταρία λιθίου 3V τύπου CR2025 και κλείστε το διαμέρισμα.



ΠΡΟΣΟΧΗ

- Οι μπαταρίες περιέχουν χημικές ουσίες, κατά συνέπεια πρέπει να απορριπτούν σωστά.
- Εάν η μπαταρία δεν τοποθετηθεί σωστά υπάρχει κίνδυνος έκρηξης. Η αντικατάσταση πρέπει να γίνεται μόνο με μπαταρία ίδιας ή αντιστοίχου τύπου.
- Εφαρμόζοντας χρήση των μπαταριών μπορεί να προκαλέσει ηλεκτρολυτική διαρροή, η οποία θα διαβρώσει το διαμέρισμα ή θα κάνει τις μπαταρίες να ανατιναχθούν.

- Βγάλτε τις μπαταρίες όταν η συσκευή δεν πρόκειται να χρησιμοποιηθεί για μεγάλο χρονικό διάστημα.

Συνδέσεις

Σύνδεση ακουστικών

Συνδέστε τα ακουστικά στην υποδοχή της συσκευής σας.



Σύνδεση πρόσθετου εξοπλισμού

- Απενεργοποιήστε τη συσκευή σας πριν συνδέσετε πρόσθετο εξοπλισμό.
- Μπορείτε να συνδέσετε τη συσκευή αναπαραγωγής σε τηλεόραση ή ενισχυτή για να απολαύσετε DVD ή καρτόκε.

AV OUT

Συνδέστε την επιθυμητή συσκευή απευθείας σε αυτό το τερματικό. (δεν χρειάζεται ρύθμιση της λειτουργίας DVD)

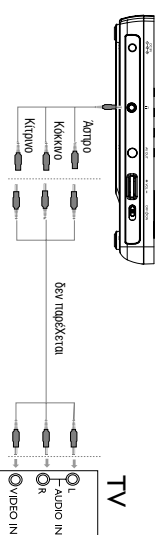

Πληροφορίες για αυτό το εγχειρίδιο





Αυτό το εγχειρίδιο παρέχει τις βασικές οδηγίες χειρισμού αυτής της συσκευής αναπαραγωγής DVD. Ορισμένοι δίσκοι DVD ωστόσο, είναι έτσι κατασκευασμένοι που χρειάζεται ειδικός χειρισμός ή επιτρέπεται περιορισμένος χειρισμός κατά τη διάρκεια της αναπαραγωγής. Σε αυτές τις περιπτώσεις, η συσκευή αναπαραγωγής ενδέχεται να μην ανταποκρίνεται σε όλες τις εντολές που χρίστη. Όταν συμβεί κάτι τέτοιο, ανατρέξτε στις οδηγίες που εσωκλείονται στο δίσκο.

Όταν στην οθόνη εμφανίζεται η ένδειξη "  ", σημαίνει ότι η ενέργεια δεν επιτρέπεται από τη συσκευή αναπαραγωγής ή το δίσκο.

Χειρισμός τηλεχειριστηρίου

- Εκτός κι αν αναφέρεται διαφορετικά, όλες οι ενέργειες χειρισμού μπορούν να πραγματοποιηθούν μέσω του τηλεχειριστηρίου. Στρέψτε πάντα το τηλεχειριστήριο απευθείας στη συσκευή αναπαραγωγής, φροντίζοντας να μην υπάρχουν εμπόδια στη διάδρομη της δέσμης υπερύθρων.
- Όταν υπάρχουν πλήκτρα για την εκτέλεση αντίστοιχων ενεργειών στη βασική μονάδα, μπορούν να χρησιμοποιηθούν και αυτά.

Περιήγηση μενού

- Η συσκευή σας διαθέτει ένα έξυπνο μενού πλοήγησης που σας καθοδηγεί για την πραγματοποίηση διάφορων ρυθμίσεων και ενεργειών.
- Χρησιμοποιήστε τα πλήκτρα λειτουργίας για να ενεργοποιήσετε / απενεργοποιήσετε σχετικές ενέργειες.
- Χρησιμοποιήστε το , , ,  για να πραγματοποιήσετε πλοήγηση στα μενού.
- Πατήστε το πλήκτρο **ENTER** για να επιβεβαιώσετε την επιλογή σας.

Ενεργοποίηση για πύθμιση της γλώσσας OSD

Τα αγγλικά είναι η προεπιλεγμένη γλώσσα προβολής στην οθόνη της συσκευής αναπαραγωγής. Μπορείτε να επιλέξετε Αγγλικά, Γαλλικά ή Γερμανικά ως γλώσσα προβολής στην οθόνη της συσκευής αναπαραγωγής.

Προσχή	Επιλογές γλώσσας OSD
Ευρώπη	Αγγλικά, Γαλλικά, Γερμανικά

- 1 Στρέψτε το διακόπτη **POWER** στη θέση **ON** για να θέσετε τη συσκευή αναπαραγωγής σε λειτουργία.
- 2 Πατήστε **SETUP** για να εμφανιστεί το μενού πύθμισης.
- 3 Επιλέξτε **General Setup Page** και πατήστε **ENTER**.
- 4 Πραγματοποιήστε κύλιση και επιλέξτε **OSD Language** και πατήστε  για να ορίσετε μία από τις επιλογές γλώσσας OSD.
- 5 Επιλέξτε τη γλώσσα προτίμησης σας και πατήστε **ENTER**.



Φόρτωση δίσκων και ενεργοποίηση

- 1 Πατήστε **OPEN** για να ανοίξετε το πορτάκι του δίσκου.
- 2 Εισαγάγετε το δίσκο που έχετε επιλέξει με την ετικέτα προς τα πάνω (και όταν εισαγάγετε ένα DVD διατάξης οθής). Βεβαιωθείτε ότι έχει κλείσει καλά στη σωστή εσοχή.
- 3 Στρώψτε απαλά για να κλείσετε το πορτάκι.
- 4 Στρέψτε το διακόπτη **POWER** στη θέση **ON** για να θέσετε τη συσκευή αναπαραγωγής σε λειτουργία.



ΣΥΜΒΟΥΛΗ

Κατά τη διάρκεια της αναπαραγωγής είναι φυσιολογικό να ακούγεται ένας μηχάνικός ήχος.

Αναπαραγωγή δίσκου DVD

Αφού ενεργοποιήσετε τη συσκευή, εισαγάγετε το δίσκο και κλείστε το πορτάκι. Η αναπαραγωγή ξεκινά αυτoμάτa. Στην οθόνη εμφανίζεται ο τίτλος δίσκου που έχει φορτωθεί. Ο δίσκος μπορεί να σάς ζητήσει να διαλέξετε ένα στοιχείο από ένα μενού. Χρησιμοποιήστε το πλήκτρο **▲**, **▼**, **⏪** ή **⏩** για να επισημάνετε την επιλογή σας και πατήστε **ENTER**.

Σημειώσεις: *Επειδή σε διαφορετικές περιόδους οι ταινίες DVD κυκλοφορούν συνήθως σε διαφορετικά χρονικά διαστήματα, όλες οι συσκευές αναπαραγωγής έχουν κωδικούς περιόδου, ενώ οι δίσκοι μπορεί να έχουν παραρτητικό κωδικό περιόδου.* Αν στη συσκευή αναπαραγωγής φορτώσατε δίσκο διαφορετικού κωδικού περιόδου, στην οθόνη θα δείτε μια προειδοποίηση κωδικού περιόδου. *Ο δίσκος δεν γίνεται να αναπαραχθεί και πρέπει να αφαιρεθεί από τη συσκευή.*

Αναπαραγωγή ενός CD ήχου, βίντεο ή δίσκων Divx

- Αφού ενεργοποιήσετε τη συσκευή, εισαγάγετε το δίσκο και κλείστε το πορτάκι, στην οθόνη εμφανίζεται ο τύπος του δίσκου που έχει φορτωθεί καθώς και πληροφορίες για το περιεχόμενο του.
- Κατά την αναπαραγωγή VOD με **MTV/καρτάκι**, πατήστε τα αριθμητικά πλήκτρα (0-9) για επιλογή του κομματιού ή πατήστε **▶/||** ή **ENTER** για αναπαραγωγή του κομματιού. Πατήστε **MENU** για επιστροφή στο μενού της επιλογής.

Αναπαραγωγή δίσκου DivX®

- Η Schneider σάς πoδίζει το κωδικό εγγραφής **DivX® VOD** (Παρακολούθηση καρτ αναίτησης), ο οποίος σάς επιτρέπει την εννοκίαση ή αγορά βίντεο με χρήση της υπηρεσίας **DivX® VOD**. Για περισσότερες πληροφορίες, επισκεφθείτε τη διεύθυνση www.divx.com/voa.
- Επιλογή του **DivX® VOD** στο μενού **Σελίδα ρύθμισης βίντεο**.
- Θα εμφανιστεί ο κωδικός εγγραφής.
- Χρησιμοποιήστε τον κωδικό εγγραφής για αγορά ή εννοκίαση των βίντεο από την υπηρεσία **DivX® VOD** στη διεύθυνση www.divx.com/voa.
- Ακολουθήστε τις οδηγίες και πραγματοποιήστε λήψη του βίντεο σε **CD-R** για αναπαραγωγή σε αυτή τη συσκευή αναπαραγωγής DVD.

**ΣΥΜΒΟΥΗ**

Όταν τα ληφθέντα βίντεο από το **DivX® VOD** μπορούν να αναπαραχθούν μόνο στη συγκεκριμένη συσκευή αναπαραγωγής DVD.

Αναπαραγωγή δίσκων MP3

Τα παρακάτω χαρακτηριστικά αναπαραγωγής διατίθενται για δίσκους **MP3-CD**. Ανατρέξτε στις αντίστοιχες ενότητες για περισσότερες πληροφορίες.

Έλεγχοι έντασης του ήχου, παράλειψη κομματιών, μετακίνηση, επανάληψη, ανακτέμα σειράς αναπαραγωγής, κτλ.

Χρησιμοποιήστε τα πλήκτρα **▲**, **▼** για να επισημάνετε τον επιλεγμένο μουσικό φάκελο. Πατήστε **ENTER** για αναπαραγωγή του κομματιού.

Αναπαραγωγή δίσκων JPEG

Χρησιμοποιήστε τα πλήκτρα **▲**, **▼**, **◀**, **▶** για να επισημάνετε τον επιλεγμένο φάκελο εικόνων. Πατήστε **ENTER**.

- Χρησιμοποιήστε το **▲**, **▼**, **⏪**, **⏩** για περιστροφή της εικόνας.
- Χρησιμοποιήστε το **▲** για κατακόρυφη αναστροφή.
- Χρησιμοποιήστε το **▼** για οριζόντια αναστροφή.
- Κατά τη διάρκεια της παρουσίαισης, πατήστε **MENU** για επιστροφή στην οθόνη του φακέλου.

- Πατήστε **■** για μετάβαση στην προεπιλεγμένη ομιχιάς.
- Χρησιμοποιήστε τον κωδικό **▲**, **▼**, **⏪**, **⏩** για να επισημάνετε την εικόνα προεπιλεγμένης και να αποκτήσετε πρόσβαση στις λειτουργίες που εμφανίζονται στην οθόνη.
- Πατήστε επαναληγμένα το πλήκτρο **ZOOM** για να προβάλετε την εικόνα με διαφορετικές κλίμακες.
- Χρησιμοποιήστε το πλήκτρο **▲**, **▼**, **⏪**, **⏩** για να εμφανίσετε τη μεγεθυμένη εικόνα (μόνο για μεγεθυμένη εικόνα).

Σημειώσεις: *Εκτός κι αν αναφέρεται διαφορετικά, όλες οι περιγραφόμενες ενέργειες βασίζονται σε χειρισμό μέσω τηλεχειριστηρίου.*

Γενικά Χαρακτηριστικά

Μεταβίβαση σε άλλο τρέλο / κομμάτι / κεφάλαιο

Όταν ένας δίσκος διαθέτει περισσότερους από έναν τίτλους ή κομμάτια, μπορείτε να μεταβείτε σε διαφορετικό τρέλο/κομμάτι/κεφάλαιο ως εξής:

- Πατήστε **ουνόμα** ► κατά τη διάρκεια της αναπαραγωγής για να επιλέξετε τον επόμενο τίτλο / κομμάτι / κεφάλαιο.
- Πατήστε **ουνόμα** ◀ κατά τη διάρκεια της αναπαραγωγής για να μεταβείτε στον προηγούμενο τίτλο / κομμάτι / κεφάλαιο.
- Για να μεταβείτε απευθείας σε οποιονδήποτε τίτλο, κομμάτι ή κεφάλαιο, πληκτρολογήστε τον αντίστοιχο αριθμό χρησιμοποιώντας τα αριθμητικά πλήκτρα (0-9).



Search

Πατήστε επανειλημμένα ◀ για τις παρακάτω επιλογές αναζήτησης προς τα εμπρός. Πατήστε επανειλημμένα ► για τις παρακάτω επιλογές αναζήτησης προς τα πίσω:

- ▶ 2X backwards (ταχύτητα μετακίνησης προς τα πίσω 2x)
- 4X backwards (ταχύτητα μετακίνησης προς τα πίσω 4x)
- 8X backwards (ταχύτητα μετακίνησης προς τα πίσω 8x)
- 16X backwards (ταχύτητα μετακίνησης προς τα πίσω 16x)
- 32X backwards (ταχύτητα μετακίνησης προς τα πίσω 32x)
- normal speed (κανονική ταχύτητα)

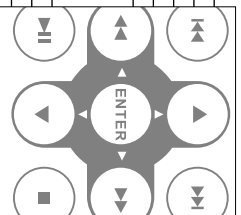

- 2 X forward (ταχύτητα μετακίνησης προς τα εμπρός 2x)
- 4 X forward (ταχύτητα μετακίνησης προς τα εμπρός 4x)
- 8 X forward (ταχύτητα μετακίνησης προς τα εμπρός 8x)
- 16 X forward (ταχύτητα μετακίνησης προς τα εμπρός 16x)
- 32 X forward (ταχύτητα μετακίνησης προς τα εμπρός 32x)
- normal speed (κανονική ταχύτητα)

Πατήστε **ENTER** ►► για επαναφορά της κανονικής αναπαραγωγής.

Γενικά Χαρακτηριστικά

Αλλαγή της εξόδου ήχου (VCD/CD)

Πατήστε επανειλημμένα **AUDIO** για τις παρακάτω επιλογές ήχου.

- x 1 Αριστερός μονοφωνικός x 2 Δεξιάς μονοφωνικός
- x 3 Στερεοφωνικός



Zoom

Η λειτουργία ζουμ επιτρέπει τη μεγέθυνση της εικόνας, βίντεο και την περιήγηση στη μεγεθυμένη εικόνα. Πατήστε επανειλημμένα **Zoom** για να εναρτοποιήσετε τις παρακάτω επιλογές ζουμ.

- Zoom x 1 2X Zoom x 2 3X
- Zoom x 3 4X Zoom x 4 κανονική προβολή



ΣΥΜΒΟΛΗ

Κατά τη λειτουργία JPEG, η αλληλουχία είναι 100%, 125%, 150%, 200%, 50%, 75% και κανονική.

Επανόληξη

Πατήστε επανειλημμένα **REPEAT** / **ALL** για τις παρακάτω επιλογές επανόληξης:

Εγέρσεις για DVD	Εγέρσεις για MP3	Εγέρσεις για CD	Εγέρσεις για JPEG/DWx
x 1 repeats chapter	πανόληξη ενός	repeats track	πανόληξη ενός
x 2 repeats title	επανόληξη φακέλου	repeats all	repeats all
x 3 repeats all	cancel repeat	cancel repeat	cancel repeat
x 4 ακυρώνει την επανόληξη			

Γενικά Χαρακτηριστικά



ΣΥΜΒΟΛΗ

Η λειτουργία επανάληψης είναι επίσης διαθέσιμη για JPEG, κλπ. Οι ενέργειες ενδέχεται να διαφέρουν για διαφορετικά μέσα αναπαραγωγής.

Επανάληψη A - B

Για να πραγματοποιήσετε επανάληψη ή διαρκή επανάληψη μιας ακολουθίας τίτλου:

- Πατήστε **A - B** στο σημείο έναρξης της επιλογής σας.

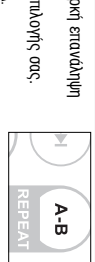

A.

- Πατήστε ξανά **A - B** στο σημείο τέλους της επιλογής σας.

Στην οθόνη εμφανίζεται η ένδειξη **AB** και ξεκινά η αναπαραγωγή της ακολουθίας επανάληψης.

- Πατήστε ξανά **A - B** για να πραγματοποιήσετε έξοδο από την ακολουθία.

Έλεγχος έντασης

- Χρησιμοποιήστε τον περιστρεφόμενο δίσκο στη στή αριστερή πλευρά την μονάδας για να αυξήσετε ή να μειώσετε την ένταση αναπαραγωγής.

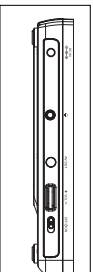

Γενικά Χαρακτηριστικά

Monitor (στη βασική μονάδα)

DISPLAY

Πατήστε **DISPLAY** στο τηλεχειριστήριο για τις ακόλουθες πληροφορίες:

	DVD	CD/VCD	DivX
x 1	Title elapsed	Single elapsed	Single elapsed
x 2	Title remained	Single remained	Single remained
x 3	Chapter elapsed	Total elapsed	Ανεπεργαστηρή οθόνης
x 4	Chapter remained	Total remained	
X5	Ανεπεργαστηρή οθόνης	Ανεπεργαστηρή οθόνης	



ΣΥΜΒΟΛΗ

Κατά τη λειτουργία JPEG, το πάτημα αυτού του κουμπιού σας δίνει τη δυνατότητα να επιλέξετε μεταξύ 17 λειτουργιών παρουσίασης.

Ειδικά Χαρακτηριστικά DVD

Έλεγχος των περιεχομένων των δίσκων DVD-Video: **MENU**.

Για τίτλους και κεφάλαια, στο δίσκο μπορεί να συμπεριλαμβανθούν τα μενού επιλογής. Η λειτουργία μενού του DVD σας επιτρέπει να κάνετε επιλογές από αυτά τα μενού.

Πατήστε το κατάλληλο αριθμητικό πλήκτρο ή χρησιμοποιήστε τα πλήκτρα ▲▼, ◀▶, ⏮⏭ για να επιστρέψετε την επιλογή σας, και στη συνέχεια πατήστε **ENTER**.

Μενού δίσκου

Πατήστε **MENU**. Το μενού μπορεί να εμφανίζει σε λίστεα διάφορα στοιχεία, για παράδειγμα επιλογές για τις γλώσσες της κάμερας, τις ομιλούμενες γλώσσες και τους υποτίτλους, καθώς επίσης και τα κεφάλαια της ταινίας.

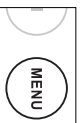

Αλλαγή της γλώσσας

Πατήστε **AUDIO**. Αν ο τρέχων δίσκος διαθέτει διάφορες επιλογές γλώσσας, σε αυτό το στάδιο οι επιλογές αυτές εμφανίζονται στην οθόνη. Πατήστε επανειλημμένα **AUDIO** μέχρι να φτάσετε στην επιθυμητή επιλογή γλώσσας.

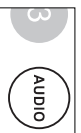

Υπότιτλοι

Πατήστε **SUB**. Αν ο τρέχων δίσκος διαθέτει διάφορες επιλογές υποτίτλων, σε αυτό το στάδιο οι επιλογές αυτές εμφανίζονται στην οθόνη. Πατήστε επανειλημμένα **SUB** μέχρι να φτάσετε στην επιθυμητή επιλογή υποτίτλων.

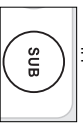

ΣΥΜΒΟΛΙΑ

Οι δύο παραπάνω λειτουργίες εξαρτώνται από το εάν ο δίσκος περιλαμβάνει επιλογές γλώσσας ή υποτίτλων.

Ειδικά Χαρακτηριστικά DVD

Αναπαραγωγή τίτλου

- 1 Πατήστε **MENU** για να εισαγάγετε το μενού τίτλων του δίσκου.
- 2 Χρησιμοποιήστε το ◀▶▶▶▶▶ ▶▶▶▶▶▶ ή τα αριθμητικά πλήκτρα (0-9) για να πραγματοποιήσετε μια επιλογή αναπαραγωγής.
- 3 Πατήστε **ENTER** για επιβεβαίωση.

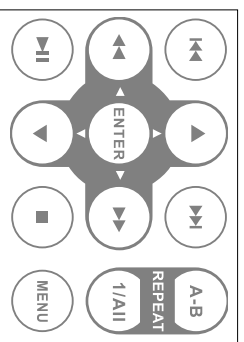

Για να μεγιστοποιήσετε την εμπειρία που προσφέρει η αναπαραγωγή, χρησιμοποιήστε το μενού SETUP (ΡΥΘΜΙΣΗ) για να προσαρμόσετε με ακρίβεια τις ρυθμίσεις σας. Χρησιμοποιήστε τα πλήκτρα ▲ ▼, ◀ ▶, ▶▶ ▶▶ για να επιστρέψετε την επιλογή σας και πατήστε **OK**.

- 1 Πατήστε **SETUP**. Εμφανίζεται μια λίστα χαρακτηριστικών.
- 2 Χρησιμοποιήστε τα πλήκτρα ▲ ▼ για να επισημάνετε την επιλογή ή σας. Όταν ο δρομέας επιστηλάνει αυτές τις ρυθμίσεις, πατήστε **ENTER** για να:

General Setup Page ενεργοποιήσετε επιλογές προβολής και άλλες επιλογές

Video Setup Page ρύθμιση επιλογών βίντεο

Password Setup Page ενεργοποιήστε επιλογές κωδικού πρόσβασης

Preference Page επιλέξτε προτιμήσεις αναπαραγωγής

- 3 Πατήστε ◀▶ για να εγκαταλείψετε μια τρέχουσα ρύθμιση ή για να μεταβείτε σε προηγούμενο επίπεδο μενού.
- 4 Πατήστε **SETUP** για να πραγματοποιήσετε έξοδο.

General Setup Page

Όταν ο δρομέας επιστηλάνει αυτές τις ρυθμίσεις, πατήστε **ENTER** για να:

TV Display επιλέξετε λόγο διαστάσεων οθόνης

Δείκτης γωνίας ρύθμιση επιλογών προβολής δείκτη γωνίας

OSD Language επιλέξετε γλώσσα προβολής στην οθόνη

Screen Saver ενεργοποιήστε επιλογές screen saver

Τελευταία μνήμη ρύθμιση επιλογών μνήμης τελευταίας αναπαραγωγής

Πατήστε ◀▶ για να εγκαταλείψετε μια τρέχουσα ρύθμιση ή για να μεταβείτε σε προηγούμενο επίπεδο μενού.

Σημειώσεις: Μπορού χρησιμοποιήσετε το πλήκτρα ▲ ▼ για να επιλέξετε τον επιθυμητό δείκτη γωνίας, βεβαιωθείτε ότι η εγγραφή του διακου έχει πραγματοποιηθεί με δείκτη γωνίας και ότι έχετε ενεργοποιήσει την επιλογή δείκτη γωνίας στο μενού του συστήματος.

Video Setup Page (Σελίδα ρύθμισης βίντεο)

Όταν ο δρομέας επιστηλάνει αυτές τις ρυθμίσεις, πατήστε **ENTER** για να:

Φωτεινότητα επιλέξετε επίπεδο φωτεινότητας

Αντίθεση επιλέξετε επίπεδο αντίθεσης

DivX® VOD Άψηλ DivX ID για VOD

Πατήστε ◀▶ για να εγκαταλείψετε μια τρέχουσα ρύθμιση ή για να μεταβείτε σε προηγούμενο επίπεδο μενού.

Password Setup Page (Σελίδα ρυθμίσεων κωδικού πρόσβασης)

Όταν ο δρομέας επιστηλάνει αυτές τις ρυθμίσεις, πατήστε **ENTER** για να:

Password αλλαξτε τον υφιστάμενο κωδικό πρόσβασης (προεπιλεγμένος: 3308)

Πατήστε ◀▶ για να εγκαταλείψετε μια τρέχουσα ρύθμιση ή για να μεταβείτε σε προηγούμενο επίπεδο μενού.

Σημειώσεις: Οι επιλογές γονικού ελέγχου γίνονται διαθέσιμες όταν απενεργοποιηθεί η λειτουργία κωδικού πρόσβασης.

Σελίδα προτιμήσεων

Όταν ο δρομέας επιστηλάνει αυτές τις ρυθμίσεις, πατήστε **ENTER** για να:

Audio ενεργοποιήστε επιλογές αλληλούχησης γλώσσας

Subtitle ενεργοποιήστε επιλογές γλώσσας υποτίτλων

Disc Menu ενεργοποιήστε επιλογές γλώσσας μενού δίσκου

Parental ενεργοποιήστε επιλογές γονικού ελέγχου

Default Επαναφορά εργοστασιακών ρυθμίσεων

Πατήστε ◀▶ για να εγκαταλείψετε μια τρέχουσα ρύθμιση ή για να μεταβείτε σε προηγούμενο επίπεδο μενού.

Αντιμετώπιση προβλημάτων

Εάν σας φαίνεται ότι η συσκευή αναπαραγωγής DVD-Video είναι ελαττωματική, συμβουλευθείτε πρώτα αυτή τη Λίστα Ελέγχου. Μπορεί να έχετε παραλείψει κάτι.

ΠΡΟΕΙΔΟΠΟΙΗΣΗ

Σε καμία περίπτωση μην προσπαθήσετε να επισκευάσετε μόνοι σας το συσκευή. Κατά τη χρήση θα ακυρωθεί την εγγύηση.

Αν παραμοιραστεί βλάβη, ελέγξτε όλα τα σημεία που αναφέρονται πιο κάτω πριν πάρετε την συσκευή για επιδιόρθωση. Αν δεν είστε σε θέση να λύσετε μόνοι το πρόβλημα με βάση τις υποδείξεις, επικοινωνήστε με τον αντιπρόσωπο ή το κέντρο της Philips στην περιοχή σας.

Πρόβλημα **Λύση**

Δεν πραγματοποιείται τροφθοδότης ρεύματος

Βεβαιωθείτε ότι και τα δύο βύσματα καλωδίου τροφθοδότης είναι σωστά συνδεδεμένα. Βεβαιωθείτε ότι περνάει ρεύμα από την πρίζα(ΔΑΔ βάζοντας μια άλλη συσκευή στην πρίζα).

– Ελέγξτε εάν η ενσωματωμένη μπαταρία έχει εξαντληθεί. Βεβαιωθείτε ότι ο προσαρμόζοντας αυτοκινήτου έχει συνδεθεί σωστά.

Παρομορφωμένη εικόνα

Δείτε μήπως ο δίσκος, έχει δοχτυλιές και καθορίστε τον με ένα καθαρό πανί, σκουπίζοντας από το κέντρο προς τα έξω.

– Καμία φορά μπορεί να παρουσιάζεται ένα μικρό ποσοστό παραμορφώσης. Αυτό δεν αποτελεί δυσλειτουργία.

Ενεργός παραμορφωμένη / χωρίς χρώμα στην οθόνη της τηλεόρασης

Η ρύθμιση PAL μπορεί να μην έχει οριστεί σωστά. Ταυρίστε τη ρύθμιση τηλεόρασης σας με τη ρύθμιση της συσκευής αναπαραγωγής.

Δεν αναπαράγεται ήχος

– Ελέγξτε τις συνδέσεις ήχου. Αν χρησιμοποιείτε ενσωματωμένο HiFi, δοκιμάστε άλλη πηγή ήχου.

Αντιμετώπιση προβλημάτων

Πρόβλημα **Λύση**

Δεν είναι δυνατή η αναπαραγωγή του δίσκου

– Βεβαιωθείτε ότι η ετικέτα του δίσκου είναι στραμμένη προς τα πάνω.

– Καθαρίστε το δίσκο.
– Ελέγξτε εάν ο δίσκος είναι ελαττωματικός δοκιμάζοντας άλλο δίσκο.

Η συσκευή αναπαραγωγής ήχου δεν ανταποκρίνεται στο τηλεχειριστήριο

– Προσανατολίστε το τηλεχειριστήριο ώστε ο αισθητήρας στο μπροστινό

μέρος να είναι στραμμένος στη συσκευή αναπαραγωγής. Αποφύγετε εμποδία που μπορεί να παρεμβάλλονται στη διόδοσή του σημάτων. Ελέγξτε η αντικριστότητα της μπαταρίας.

Παρομορφωμένη ή ασπασμένη εικόνα κατά την αναπαραγωγή δίσκου DVD ή Video CD

– Χρησιμοποιήστε δίσκους που είναι διαμορφωμένοι σύμφωνα με την τηλεόραση που χρησιμοποιείται (PAL).

Η συσκευή αναπαραγωγής δεν ανταποκρίνεται σε όσες της εντάξεις ενεργείων.

– Ανεπιβεβαιωμένες οδηγίες σχετικά με τις ενεργείες κατά τη διάρκεια της αναπαραγωγής που ενοικιάζονται στο δίσκο.

Η συσκευή αναπαραγωγής είναι ζεστή

– Όταν η συσκευή αναπαραγωγής χρησιμοποιείται για μεγάλο χρονικό διάστημα, η επιφάνειά της θερμαίνεται. Είναι κάτι φυσιολογικό.

Η φωτεινότητα της οθόνης μειώνεται όταν αποσυνδέετε το AC

– Η μονάδα εξοικονομεί ενέργεια για να εξασφαλίσει μεγαλύτερη διάρκεια αναπαραγωγής της μπαταρίας. Είναι φυσιολογικό. Ρυθμίστε τη φωτεινότητα χρησιμοποιώντας τον περιστρεφόμενο διακόπτη ελέγχου φωτεινότητας.

Η συσκευή αυτή πληροί τους όρους περί ραδιοφώνων παρεμβολών της Ευρωπαϊκής κανονότητας.

Τεχνικά στοιχεία

Διαστάσεις	210 x 178 x 39 mm
Βάρος	0.79 kg / 0.36 pounds
Τροφοδοσία	DC 9V 1.0A
Κατανάλωση ισχύος	9W
Εύρος θερμοκρασίας λειτουργίας	0 - 45°C
Μήκος κύματος λείζερ	650nm
Σύστημα βίντεο	PAL
Απόκλιση συχνότητας	20Hz ~ 20KHz ± 1dB
Αόγος σήματος προς θόρυβο	≥ 80dB
Παραμόρφωση ήχου + θόρυβος	≤ -80(1KHz)
Διαχωρισμός καναλιών	≥ 80dB
Δυναμικό εύρος	≥ 80dB
Έξοδος ήχου (αναλογικός ήχος)	Επίπεδο εξόδου: 2V ± 10%
Σύνθετη αντίσταση φορτίου:	10KΩ
Έξοδος βίντεο:	1Vp - p ± 20%
Σύνθετη αντίσταση φορτίου:	75Ω

Η PHILIPS επιφυλάσσει το δικαίωμα της πραγματοποίησης αλλαγών στη σχεδίαση και στις προδιαγραφές, χωρίς προειδοποίηση, με στόχο τη βελτίωση του προϊόντος.

Τροποποιήσεις χωρίς τη σχετική άδεια του κατασκευαστή μπορεί να ακυρώσουν τη δικαιοδοσία του χρήστη για λειτουργία της συσκευής.

Με την επιφύλαξη παντός δικαίου.

Απορριψη του παλιού προϊόντος σας

Το προϊόν σας έχει σχεδιαστεί και κατασκευαστεί με υλικά και εξαρτήματα υψηλής ποιότητας, τα οποία μπορούν να ανακυκλωθούν και να ξαναχρησιμοποιηθούν.

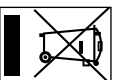

Όταν ένα προϊόν διατέλει το σύμβολο ενός διαγραμμένου δοχείου απορριμμάτων με ρόδες, το προϊόν αυτό καλύπτεται από την Ευρωπαϊκή Οδηγία 2002/96/ΕΚ. Ενημερωθείτε σχετικά με το τοπικό σύστημα ξεχωριστής συλλογής ηλεκτρικών και ηλεκτρονικών προϊόντων.

Συμμορφωθείτε με την ισχύουσα τοπική νομοθεσία και μην απορρίπτετε τα παλιά σας προϊόντα μαζί με τα οικιακά απορρίμματα. Η σωστή απορριψη των παλιών σας προϊόντων θα βοηθήσει στη μείωση των πιθανών αρνητικών επιπτώσεων για το περιβάλλον και



Need help?
Online

Go to www.philips.com/support

 **Be responsible
Respect copyrights**

© Royal Philips Electronics N.V. 2008

Meet Philips at the Internet
<http://www.philips.com>



Printed in China
PDCC-2008