

Register your product and get support at

www.philips.com/welcome

User manual

Gebruikershandleiding

Manuel d'utilisation

Manuale dell'utente

Manual de usuario

Användarhandbok

Benutzerhandbuch

Brugervejledning



1

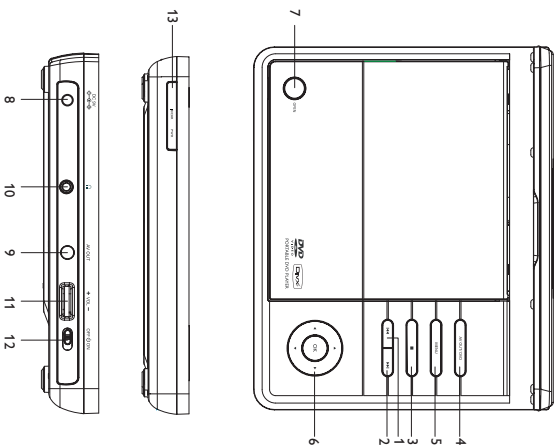

2

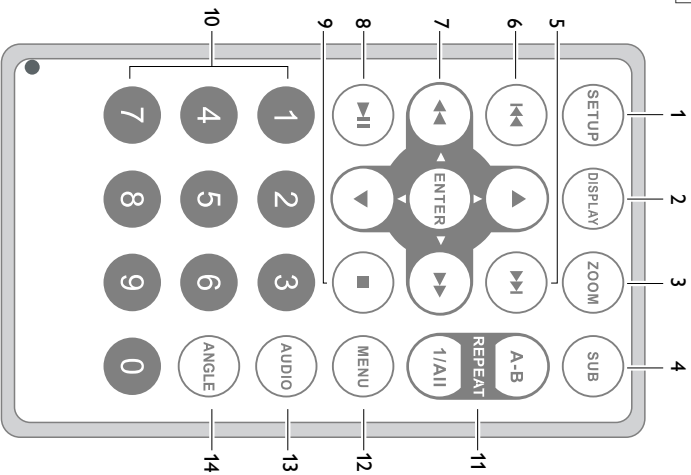

English	4
Français	17
Español	31
Deutsch	44
Nederlands	58
Italiano	71
Svenska	84
Dansk	98

Tillykke med dit køb og velkommen til Philips!

For at få fuld udbytte af den støtte, Philips tilbyder, skal du registrere dit produkt på: www.philips.com/welcome.

Hovedenhedens funktioner (Se figur 1)

- 1 **PREV.** Gå til forrige kapitel, spor eller titel
- 2 **NEXT** Gå til næste kapitel, spor eller titel.
- 3 **■** Stop afspilning
- 4 **AV OUT/DVD** Skift mellem tilstandene DVD og AV OUT (AV-udgang).
- 5 **MENU** Vis siden MENU
- 6 **▲, ▼, ►, ◄** Naviger i en menu.
(◄ / ►) Søg bagud/fremad på en disk ved forskellige hastigheder.

OK Start eller stands afspilningen.

..... Bekræfter valg.

- 7 **OPEN** Åbner diskskuffen, så disken kan sættes i eller tages ud.

Venstre side af afspilleren (Se figur 1)

- 8 **DC 9V** Stik til strømforsyning.
- 9 **AV OUT** Audio/video-udgangsstik.
- 10 **f** Stik til hovedtelefoner.
- 11 **VOL +/-** Lydstyrke.
- 12 **OFF** / **ON** Tænder/slukker for afspilleren.

Front of player (see figure 1)

- 13 **IR/CHR PWR** tøm og opladerindikator / Infrarød sensor til fjernbetjening.

Fjernbetjening (Se figur 2)

- 1 **SETUP** Åbn eller luk systemmenuen.
- 2 **DISPLAY** Vis oplysninger på TFT-skærmen under afspilningen.
- 3 **ZOOM** Forstør eller formindsk et foto eller aktivt billede på TFT-skærmen.
- 4 **SUB** Vælg et sprog til undertekster.
- 5 **►►** Gå til næste kapitel, spor eller titel.
- 6 **◄◄** Gå til forrige kapitel, spor eller titel
- 7 **▲, ▼, ◄◄, ►►** Naviger i en menu
(◄◄ / ►►) Søg bagud/fremad på en disk ved forskellige hastigheder.

ENTER Bekræfter valg.

- 8 **▶▶** Start eller stands afspilningen.

- 9 **■** Stop afspilningen, eller slet et program

- 10 **0-9** Numerisk tastatur

- 11 **REPEAT 1/ALL** Gentag et kapitel/spor/titel.

A-B Gentag afspilningen fra et bestemt afsnit på en disk.

- 12 **MENU** Åbn eller luk diskens indholdsmenu.

- 13 **AUDIO** Vælg det sprog, der skal afspilles sammen med en DVD-disk, eller vælg en lydindstilling (Stereo, Mono-Venstre eller Mono-Højre) for en VCD/CD-disk.

- 14 **ANGLE** Vælg DVD-kameravinkel

ADVARSEL!

Brug af betjeningsenheder eller justeringer eller gennemførelse af procedurer andre end dem, der er beskrevet i denne vejledning kan resultere i at man udsættes for farlige stråler eller andre for-mer for risici.

Din bærbare dvd-afspiller

Din bærbare dvd-afspiller afspiller digitale videodiske, der overholder den gældende dvd-video-standard. Nu kan du se film i fuld længde i ægte biografkvalitet og stereo eller flerkanals lyd (afhængigt af disken og dine indstillinger for afspilning).

Dvd-videos enestående funktioner, som f.eks. valg af lyspor og sprog for undertekster, samt forskellige kameravinkler (endnu en gang afhængigt af disken) følger med. Derudover kan du med børnesikring sikre dig, hvilke diske dine børn ser. Med On Screen Display og afspillerdisplay i kombination med fjernbetjeningen er afspilleren utrolig nem at betjene.

Udpakning

Kontroller og identificer først indholdet af pakken, således:

- Bærbare dvd-afspiller
- Bladpater (12V)
- Brugervejledning
- Sådan Kommer du Hurtigt i Gang
- Vekselsstrømsadapter, DSA-9W-09 F (DVE)
- Fjernbetjening
- Audio / videokabel
- Garanti

Placering

- Placer afspillerne på en stabil og flad overflade.
- Hold den væk fra varmeapparater og direkte sollys.
- Hvis afspilleren ikke kan læse cd'er/dvd'er korrekt, kan du prøve at benytte en rense-cd / dvd til at rense linsen, før du afleverer afspilleren til reparation.
- Andre rensemetoder kan ødelægge linsen.
- Hold altid lågen til disken lukket for at holde støv væk fra linsen.
- Linsen kan dugge til, hvis afspilleren pludseligt flyttes fra kolde til varme omgivelser. Og så kan du ikke afspille en cd / dvd. Lad afspilleren stå i varme omgivelser, indtil fugtigheden fordampes.

Om det indbyggede, genopladelige lithium-batteri

Forholdsregler ifm. genopladning af batteriet

- 1 Når batteriet er helt afladet, skal du straks genoplade det (anset om du har i sinde at bruge det eller ej) for at maksimere batteriets levetid. Når strømforstyringen er lav, vises batterikonet i det øverste venstre hjørne på TFT'en som advarsel.
- 2 Batteriet oplades ved at tilslutte denne DVD-afspiller direkte til stikkontakten, så tænder opladeindikatoren.

Anvendelse og vedligeholdelse af dine genopladelige batterier

- 1 Sørg for, at du altid kun benytter den medfølgende AC-adapter til at genoplade dine batterier.
- 2 Effekten af genopladningen nedsættes ved omgivende temperaturer på under 10o C og over 35o C.
- 3 Et fuldt opladet batteri holder ca. 2 time, når der er tilsluttet hovedtelefoner til DVD-afspilleren.

Diskformater, der kan afspilles

Udover dvd-videodisk kan du også afspille alle video-cd'er og audio-cd'er (inklusive CDR, CDRW, DVD-R og DVD-RW).

Dvd-video

Afhængigt af materialet på disken (film, videoklip, drama osv.) så kan de have en eller flere titler og hver titel kan have et eller flere kapitler. For nemheds skyld kan du skifte mellem titler og kapitler.

Cd med JPEG-filer

Du kan også vise JPEG-still-billeder på denne afspiller.



Video-cd

Afhængigt af materialer på disken (film, videoklip, drama osv.) så kan den have et eller flere spor, og hvert spor kan have et eller flere indekser, hvilket ofte vil fremgå af indpakningen. For at gøre det nemt og letliggængeligt, giver afsplilleren mulighed for at skifte mellem spor og indekser.

**Audio-cd / WMA / MP3-cd**

Audio-cd / WMA / MP3-cd er indeholder kun musikspor. De kan afspilles på den normale måde i et stereoanlæg vha. tasterne på fjernbetjeningen og/eller hovedenhed, eller via et tv via On Screen Display (OSD).

**Om DivX**

DivX er en populær medieteknologi fra DivX, Inc. DivX-mediefiler indeholder højt komprimeret video med høj billedkvalitet, der stadig har en relativt lille filstørrelse. DivX-filer kan også indeholde avancerede mediefunktioner som menuer, undertekster og alternative lydspor. Der findes mange DivX-mediefiler online til download, og du kan oprette dine egne med dit eget indhold vha. de brugervenlige værktøjer på www.DivX.com.

Strømforsyninger

Denne enhed kører på en medfølgende AC-adapter og biladapter.

- Kontroler, at AC-adapterens spænding passer med spændingen på ledningsnettet. Ellers kan AC-adapteren og enheden tage skade.
- Hvis du rører ved AC-adapteren med våde hænder, risikerer du få elektrisk stød.
- Når du tilslutter den med adapteren til bilens strøm (cigarettlighter), skal du sikre dig, at adapterens spænding svarer til bilens spænding.
- Tag AC-adapteren ud af stikket, når enheden ikke benyttes i længere tid.
- Hold i stikket, når du skal tage AC-adapteren ud. Du må ikke trække i ledningen.

Sikkerhed og vedligeholdelse

- Du må ikke skille enheden ad, da laserstråler er farlige for øjnene. Al service skal udføres af en kvalificeret tekniker.
- Tag AC-adapteren ud for at bryde strømmen, hvis der kommer væske eller fremmedlegemer ind i enheden.
- Sørg for ikke at tabe enheden, eller udsætte den for stærke stød, hvilket kan forårsage funktionsfejl.
- Vigtigt (gælder modeller med medfølgende hovedtelefoner): Schneider garanterer kun overensstemmelse med den maksimale lydstryke for vores afspillere, som det er fastsat af relevante instanser, for den originale model af de medfølgende hovedtelefoner. Hvis den skal udskriftes anbefaler vi, at du kontakter forhandleren for at bestille en model, der er identisk med den originale model fra Philips.
- Trafiksikkerhed: Må ikke anvendes under kørsel eller cykling, da du kan være skyld i en ulykke.
- Må ikke udsættes for ekstrem varme fra varmeudstyr eller direkte sollys.
- Produktet er ikke vandtæt: afspilleren må ikke komme under vand. Hvis der kommer vand i afspilleren, kan det medføre alvorlig skade.
- Brug ikke rengøringsmidler, som indeholder alkohol, ammoniak, benzol eller silbermidler, da disse kan ødelægge apparatet.
- Du må ikke røre ved linsen!
- Ekstremt lydtryk fra øre- og hovedtelefoner kan forårsage hørenedsættelse.
- Batteriet må ikke udsættes for ekstrem varme som solskin, ild eller lignende.

Bemærk: Når afspilleren benyttes i længere tid, kan overfladen blive varm. Dette er normalt.

Høresikkerhed

Lyt ved moderat lydstyrke:

- Brug af hovedtelefoner ved høj lydstyrke kan skade hørelsen. Dette produkt kan frembringe lyd med så høje decibelværdier, at det kan forårsage høreskader for en normalt hørende person, også selv om det kun foregår i mindre end et minut. De høje decibelværdier er for at imødekomme de personer, der allerede lider af nedsat hørelse.



- Lyd kan snyde. Efter et stykke tid vil dine ører vænne sig til høj lyd og tilpasse sig en mere kraftig lydstyrke. Så det, der efter længere tids lytning forekommer normalt, kan faktisk være meget højt og skadeligt for hørelsen. Hvis du vil undgå det, kan du indstille lydstyrken til et fornuftigt niveau, før din hørelse vænner sig til lydstyrken, og så lade være med at skrue op.

Sådan indstilles lydstyrken til et fornuftigt niveau:

- Indstil lydstyrken til et lavt niveau.
- Øg langsomt lydstyrken, til den når et behageligt niveau, hvor du kan høre lyden klart uden forvrængning.

Undlad at lytte i for lange perioder ad gangen:

- For lang tids udsættelse for lydpåvirkning, selv ved et fornuftigt niveau, kan også forårsage hørenedsættelse.
- Sørg for at anvende udstyret på en fornuftig måde, og hold passende pauser.

Overhold følgende retningslinjer, når du anvender dine hovedtelefoner:

- Lyt ved en fornuftig lydstyrke i kortere tidsrum.
 - Vær omhyggelig med ikke at justere på lydstyrken undervejs, da din hørelse tilpasser sig lydniveauet.
 - Undlad at skrue så højt op for lyden, at du ikke kan høre, hvad der foregår omkring dig.
 - Du bør være ekstra forsigtig eller slukke midlertidigt i potentielt farlige situationer.
 - Undlad at bruge hovedtelefonerne, mens du fører et motortrækket køretøj, cykler, står på skateboard o.l., da det kan føre til farlige situationer i trafikken.
- Desuden er det ulovligt i mange områder.

Håndtering af diske

- Du må ikke sætte papir eller tape direkte på diskene.
- Hold diskene væk fra direkte sollys og varmekilder.
- Opbevar diskene i en kassette, når de ikke er i afsplilleren.
- Disken kan rengøres, ved at du tørrer den af med en blød, fugfri og ren klud.

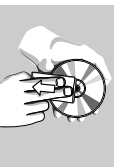

Om håndtering af LCD-skærmen

LCD-skærmen er fremstillet vha. avanceret teknologi. Du kan muligvis se små sorte punkter og/eller lyspunktter (rød, blå, grønne), som løbende dukker op på LCD-skærmen. Dette er et almindeligt resultat af fremstillingsprocessen og ikke en fejl ved produktet.

Miljømæssig information

Tutto il materiale d'imballaggio non necessario è stato omesso. Il materiale d'imballaggio può essere facilmente separato in tipi: cartone, polistirene, PET e plastica. L'apparecchio consiste di materiale che può essere riciclato se smontato da un'azienda specializzata. Si prega di osservare i regolamenti locali riguardanti lo smaltimento di materiale da imballaggio/batterie scartiche e vecchi apparecchi.

Copyright information

"DivX, DivX+ Certified, and associated logos are trademarks of DivXNetworks, Inc. and are used under license."

Tutti il marchio commerciale o il marchio commerciale registrato dei rispettivi produttori.

La duplicazione e la distribuzione non autorizzate di registrazioni su Internet / CD / VCD / DVD violano le leggi sul copyright e i trattati internazionali.

FORBEREDELSE

Strømforsyning

Sådan anvendes AC/DC-adapteren

Sluk for afsplilleren, før du tilslutter den medfølgende adapter og lysnettilslutning (vist). Afsplilleren skal slukkes, når batteriet oplades.



TIPI

For at undgå at beskadige afsplilleren skal du slukke den, inden du tilslutter eller frakobler AC-adapteren.

Sådan bruger du biladapteren

Tilslut biladapteren til enheden og bilens cigaretlighterstik.

TIPI

For at undgå skade på afsplilleren, skal du slukke for den, før du kobler den til eller fra bilopladeren.

Når du tilslutter den med adapteren til bilens strøm (cigaretlighter), skal du sikre dig, at adapterens spænding svarer til bilens spænding.

Sørg for, at temperaturen er under 350 °C, når DVD-afspilleren er tilsluttet DC 16,0 V i en bil.

Sådan får du strøm på fjernbetjeningen

- 1 Åbn batterirummet. Fjern den beskyttende plastik (første gang).
- 2 I sæt 1 x lithium 3V-batteri i (type CR2025), og luk batterirummet.



ADVARSEL!

- Batterier indeholder kemiske stoffer, og de skal derfor bortskaffes på forsvarlig vis.
- Der kan opstå eksplosionsfare, hvis batteriet sættes forkert i. Udskift kun med samme eller tilsvarende type.
- Forkert brug af batterier kan forårsage elektrolytlækager og vil sætte rummet eller få batterierne til at sprænge.

FORBEREDELSE

- Fjern batterierne, hvis apparatet ikke skal anvendes i længere tid.

Tilslutninger

Sådan tilsluttes hovedtelefoner

Slut hovedtelefonerne til stikket på din enhed.



Tilslutning af yderligere udstyr

- Sluk for apparatet, inden du tilslutter andet udstyr.
- Du kan tilslutte afsplilleren til et tv eller en forstærker for at se dvd'er eller synge karaoke.

AV OUT

Tilslut den ønskede enhed direkte til denne enhed (ingen indstilling nødvendig i tilstanden DVD)

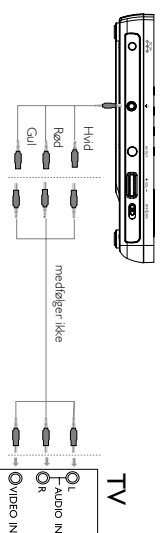

Om denne manual

Denne manual indeholder en grundlæggende vejledning i betjening af denne dvd-afspiller. Nogle dvd-diske er imidlertid fremstillet på en måde, så de kræver en bestemt betjening, eller kun tillader begrænset betjening under afspilning. I disse tilfælde er det ikke sikkert, at afspilleren reagerer på alle betjeningskommandoer. Når det sker, må du læse i vejledningen til disken.

Når der vises et "Ø" på skærmen, er det fordi handlingen ikke tillades af afspilleren eller disken.

Betjening af fjernbetjeningen

- Medmindre andet angives, så kan alle funktioner udføres vha. fjernbetjeningen. Peg altid fjernbetjeningen direkte mod afspilleren, og sørg for at der ikke er nogen forhindringer for den infrarøde stråle.
- Når der er tilsvarende taster på hovedenheden, kan de også benyttes.

Navigation i menuen

- Afspilleren har et intuitivt navigationssystem til at føre dig igennem forskellige indstillinger og funktioner.
- Brug funktionstasterne til at aktivere/deaktivere funktioner.
- Brug **▲ ▼ ◀ ▶** til at gå igennem menuerne.
- Tryk på **ENTER** for at bekræfte dit valg.

Indstilling af OSD-sprog

Engelsk er standard sproget på afspillerens skærm-billeder. Afspillerens skærm-billeder kan vises på engelsk, fransk eller tysk.

Område _____ Indstillinger for OSD-sprog
 Europa _____ Engelsk, Fransk, Tysk

- 1 Skub **POWER**-kontakten til **ON** for at tænde for afspilleren.
- 2 Tryk på **SETUP** for at få adgang til setupmenuen.
- 3 Vælg **General Setup Page** og tryk på **ENTER**.
- 4 Rul, og vælg **OSD Language** og tryk på **▶** for at vælge OSD-sprog.
- 5 Vælg det ønskede sprog, og tryk på **ENTER**.



Sådan isættes en disk og tændes enheden

- 1 Tryk på **OPEN** for at åbne diskskuffen.
- 2 Sæt disken i med teksten opad (også hvis der er en dobbeltsidet dvd). Sørg for at den er placeret korrekt i fordybningen.
- 3 Tryk forsigtigt for at lukke skuffen.
- 4 Skub **POWER**-kontakten til **ON** for at tænde for afspilleren.



TIP!

Der høres en normal mekanisk støj under afspilningen.

Sådan afspilles en dvd-disk

Afspilningen starter automatisk, når du har tændt for enheden, sat disken i og lukket skuffen. Skærmen viser, hvilken type disk der er sat i. Det kan være disken opfordrer dig til at vælge et punkt på en menu. Brug **▲**, **▼**, **◀**, **▶** -tasterne til at fremhæve dit valg, og tryk på **ENTER**.

Bemærk: Dvd-film udgives som regel på forskellige tidspunkter for forskellige steder i verden, så alle afspillere har en områdekode, og diske kan også have en områdekode. Hvis du sætter en disk i med en anden områdekode end den din afspiller har, vises der en meddelelse på skærmen. Og disken vil ikke kunne afspilles, men må tages ud.

Sådan afspiller en audio eller video-cd

- Når du har tændt for enheden, sat disken i og lukket skuffen, viser skærmen oplysninger om, hvilken type disk der er sat i samt dens indhold.
- Når du afspiller VCD med MTV/Karaoke, skal du trykke på tasterne 0-9 for at vælge nummer og trykke på **▶** eller **ENTER** for at afspille nummeret. Tryk på **MENU** for at gå tilbage til valgmenuen.

Afspilning af DivX®-diske

- Schneider giver dig den DivX®@VOD-registreringskode (Video On Demand), der gør det muligt at leje eller købe videoer ved brug af DivX®@VOD-tjenesten. Hvis du ønsker yderligere oplysninger, kan du besøge www.divx.com/vod.
- Vælg DivX®@VOD i menuen Opsætning af video.
- Registreeringskoden vises.
- Brug registreringskoden til at købe eller leje videoer fra DivX®@VOD-tjenesten www.divx.com/vod. Følg vejledningen, og download videoen på en CD-R til afspilning på denne DVD-afspiller.



TIPI

Alle videoer, der er downloadet fra DivX®@VOD, kan kun afspilles på denne DVD-afspiller.

Afspilning af MP3-diske

Følgende afspilningsfunktioner gælder for MP3-cd'er. Læs de tilhørende afsnit for at få flere oplysninger. Lydstyrke, oversprængning af spor, søgning, gentagelse, shuffler, osv. Brug **▲**, **▼** -tasterne til at fremhæve den ønskede musikmappe. Tryk på **OK** for at afspille nummeret.

Afspilning af JPEG-diske

Brug **▲**, **▼**, **◀**, **▶** -tasterne til at fremhæve den ønskede billedmappe. Tryk på **ENTER**. Starter diasshow automatisk. JPEG-filerne i mappen vises en for en på hele skærmen.

- Brug **▲**, **▼**, **◀**, **▶** for at rotere billedet.
- Brug **▲** for at spejlvende op/ned.
- Brug **▼** for at spejlvende venstre/højre.
- Tryk på **MENU** under diasshowet for at gå tilbage til mappeskærm-billedet.
- Tryk på **■**, for at gå til gruppevisning.
- Brug **▲**, **▼**, **◀**, **▶** til at fremhæve eksempelbilledet og få adgang til skærm-funktionerne.
- Tryk gentagne gange på **ZOOM** for at vise billedet i forskellige størrelser.
- Brug **▲**, **▼**, **◀**, **▶** til at se det zoomede billede (kun for billeder, der er zoomet ind på).

Bemærk: Med mindre andet angives, er al betjening baseret på brug af fjernbetjeningen.

Skift mellem titel / spor / kapitel

Når der er flere titler eller spor på en disk, kan du skifte mellem titel / spor / kapitel således:

- Tryk kort på **▶▶** under afsplining for at væge næste titel / spor / kapitel.
- Tryk kort på **◀◀** under afsplining for at væge næste titel / spor / kapitel.
- Du kan skifte til en titel, et spor eller et kapitel ved at benytte de numeriske taster **(0-9)**.



Ændring af audio output (VCD/CD)

Tryk gentagne gange på **AUDIO** for at benytte følgende audio-funktioner:

- x 1 Mono venstre x 2 Mono højre
- x 3 Blandet mono

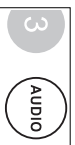

Zoom

Zoom-funktionen giver dig mulighed for at forstørre billedet og panorere i det forstørrede billede. Tryk gentagne gange på **Zoom** for at væge følgende zoom-funktioner:

- Zoom x 1 2X Zoom x 2 3X
- Zoom x 3 4X Zoom x 4 normal visning



TPI!
Til JPEG-filer er rækkefølgen 100 %, 125 %, 150 %, 200 %, 50 %, 75 % og normal.

Søg

Tryk gentagne gange på **▶** for at benytte følgende fremadrettede søgninger:
Tryk gentagne gange på **▶▶** for at benytte følgende bagudrettede søgninger:

- 2 X bagud 2 X fremad
 - 4 X bagud 4 X fremad
 - 8 X bagud 8 X fremad
 - 16 X bagud 16 X fremad
 - 32 X bagud 32 X fremad
- normal hastighed normal hastighed

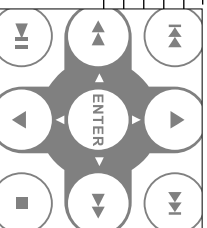

Tryk på **ENTER** eller **▶▶▶▶** for at genoptage normal afsplining.

Gentag

Tryk gentagne gange på **REPEAT/ALL** for at benytte følgende gentagne funktioner:

- DVD-handlinger MP3-handlinger CD-handlinger JPEG/DiVX-handlinge
- x 1 gentager kapitel gentager en gentager spor gentager en
- x 2 gentager titel gentager mappe gentager alt gentager alt
- x 3 gentager alt annullerer gentagelsæt annullerer gentagelse annullerer gentagelse
- x 4 annullerer gentagelse

GENERELLE FUNKTIONERR



TIP!

Gentagefunktionen kan også benyttes til JPEG, osv. Handlingerne kan variere for de forskellige medier, der afspilles.

Gentager A - B

For at gentage eller afspille en sekvens fra titlen i et loop:

- Tryk på **A - B** ved det ønskede begyndselssted.
- ↳ **A** vises på skærmen.
- Tryk på **A - B** igen ved det ønskede slutsted.
- ↳ **AB** vises på skærmen, og gentagelsessekvensen starter.
- Tryk på **A - B** igen for at forlade sekvensen.



Lydstyrke

- Brug drejeknappen på venstre side af enheden for at øge eller mindske lydstyrken ved afspilning.

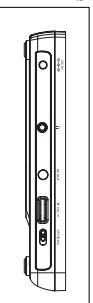

GENERELLE FUNKTIONER

DISPLAY

Tryk gentagne gange på **DISPLAY** på fjernbetjeningen for følgende skærmindstillinger:

	DVD	CD/VCD	DivX
x 1	Titel forløbet	Forløbet tid	Forløbet tid
x 2	Titel tilbage	Resterende tid	Resterende tid
x 3	Kapitel forløbet	Samlet forløbet tid	Stuk skærmbilledet
x 4	Kapitel resterende	I alt tilbage	
X5	Stuk skærmbilledet	Stuk skærmbilledet	



TIP!

Denne knap giver mulighed for 17 forskellige typer diasshow med JPEG-filer.

SETUP-INDSTILLINGER

Du kan optimere afspilning, ved at finjustere under **SETUP**. Brug **▲**, **▼**, **◀**, **▶**, **↵** tastene til at fremhæve dit valg, og tryk på **ENTER**

- 1 Tryk på **SETUP**. En liste med funktioner vises.
- 2 Brug **▲** **▼** -tasterne for at fremhæve valget.

Når markøren fremhæver disse indstillinger, skal du trykke på **ENTER** for at:

GENERAL OPSÆTNING vælge skærm og andre indstillinger

Opsætning af video vælge videoindstillinger

Side til indstilling af adgangskode vælge adgangskode

indstillingsside vælge indstillinger for afspilning

- 3 Tryk på **◀** for at annullere den aktuelle indstilling eller gå tilbage til forrige menuniveau.
- 4 Tryk på **SETUP** for at afslutte.

GENERAL OPSÆTNING

Når markøren fremhæver disse indstillinger, skal du trykke på **ENTER** for at:

TV DISPLAY (TV-SKÆRM) vælge skærmopdatering

Vinkelmarkering vælge skærmindstillinger til vinkelmarkering

OSD LANG (OSD-SPROG) vælge hvilket sprog der skal benyttes i menuerne

PAUSESKEERM vælge pauseskærm

Seneste hukommelse vælge den seneste indstilling for hukommelse til afspilning

Tryk på **◀** for at annullere den aktuelle indstilling eller gå tilbage til forrige menuniveau.

*Bemærk: Før du bruger **▲** **▼** -tasterne til at vælge den ønskede vinkelmarkering, skal du sikre dig, at disken er optaget med vinkelmarkering, og at du har aktiveret det i systemmenuen.*

SETUP-INDSTILLINGER

Opsætning af video

Når markøren fremhæver disse indstillinger, skal du trykke på **ENTER** for at:

Lysstyrke vælge lysstyrkeniveau

Kontrast vælge kontrastniveau

DivX® VOD hent DivX ID til VOD

Tryk på **◀** for at annullere den aktuelle indstilling eller gå tilbage til forrige menuniveau.

Side til indstilling af adgangskode

Når markøren fremhæver disse indstillinger, skal du trykke på **ENTER** for at:

Password skifte eksisterende adgangskode (standardvær-dt: 3308)

Tryk på **▶** for at annullere den aktuelle indstilling eller gå tilbage til forrige menuniveau.

Bemærk: Forældresikring kan kun vælges, når adgangskoden er deaktiveret.

Preference Page (indstillingsside)

Når markøren fremhæver disse indstillinger, skal du trykke på **ENTER** for at to:

AUDIO (LYD) vælge sprog til lyden

SUBTITLE (UNDERTEKSTER) vælge sprog for undertekster

DISC MENU (DISKMENU) vælge sprog for diskmenu

PARENTAL (BØRNESIKRING) vælge børnesikring

DEFAULT (STANDARD) Gendanne fabriksindstillingerne

Tryk på **◀** for at annullere den aktuelle indstilling eller gå tilbage til forrige menuniveau.

FELTFINDING

Hvis der opstår fejl på dvd-vidеоafspilleren, skal du først gennemgå tjeklisten. Der kan være noget, du har overset.

ADVARSEL:

Du bør under ingen omstændigheder prøve at reparere apparatet selv, da dette vil gøre garantien ugyldig. Hvis der opstår en fejl, så check først punkterne i listen nedenfor, inden du bringer apparatet til reparation. Hvis du ikke kan løse et givet problem ved at følge disse forslag, bedes du rådføre dig med din forhandler eller dit servicecenter.

Symptom	Afhjælpning
No power	<ul style="list-style-type: none">– Se efter at begge ben i strømstikket sidder korrekt i.– Kontroller, om der er strøm i kontakten ved at tilslutte et andet apparat.– Kontroller, om det indbyggede batteri er tømt.– Kontroller, om biladapteren sidder korrekt.
Forvrængt billede	<ul style="list-style-type: none">– Kontroller, om der er fingertryk på disken.– Rengør den med en blød klud, og tør fra midten mod kanten.– Af og til kan billedet være en smule forvrænget. Dette er ikke en fejl.
Fuldstændigt forvrængt billede/ingen farve på tv-skærmen	<ul style="list-style-type: none">– Det kan være, at PAL er angivet forkert. Sammenlign indstillingen på tv'et med indstillingen på afsplilleren.
Ingen lyd	<ul style="list-style-type: none">– Kontroller lydforbindelserne. Hvis du benytter en HiFi-forstærker, kan du prøve en anden lydkilde.

FELTFINDING

Symptom	Afhjælpning
Disken kan ikke afsplilles	<ul style="list-style-type: none">– Sørg for at etiketten på disken vender opad.– Rengør disken.– Kontroller, om disken er defekt, ved at afsplille en anden disk.
Afspilleren reagerer ikke på fjernbetjeningen	<ul style="list-style-type: none">– Peg fjernbetjeningen direkte mod sensoren på oversiden af afsplilleren.– Undgå alle forhindringer, der kan stå i vejen for signaler. Fjernelse eller udskift batterierne.
Forvrængt eller S/H billede på dvd eller video-cd-disk	<ul style="list-style-type: none">– Anvend kun diske, der er formateret i overensstemmelse med det benyttede tv-apparat (PAL).
Afspilleren reagerer ikke på kommandoerne under afsplining	<ul style="list-style-type: none">– Disken tillader ikke kommandoerne.– Læs instruktionerne om kommandoer under afsplining i dokumentationen til disken.
Afspilleren føles varm	<ul style="list-style-type: none">– Når afsplilleren benyttes i længere tid, kan overfladen blive varm. Dette er normalt.
Skærmen bliver svagere, når stikket tages ud af stikkontakten.	<ul style="list-style-type: none">– Enheden sparer på strømmen for at sikre længere spilletid på batteriet. Det er normalt. Juster lysstyrken med drejeknappen til lysstyrke.

Dette apparat overholder de gældende EU-direktiver vedrørende.

TEKNISKE DATA

Dimensioner	210 x 178 x 39 mm
Vægt	0,79 kg / 0,36 pounds
Strømforsyning	DC 9V 1,0A
Strømførbug	9W
Driftstemperaturområde	0 - 45°C
Laserbølglængde	650nm
Videosystem	PAL
Frekvenskurve	20Hz ~ 20KHz ± 1dB
Signal/støjforhold	≥ 80dB
Lydforvrængning + støj	≤ -80 (KHz)
Kanalseparation	≥ 80dB
Dynamikområde	≥ 80dB
Lydudgang (analog lyd)	Outputniveau: 2V ± 10%
Belastningsimpedans:	10KΩ
Video-out:	1Vp - p ± 20%
Belastningsimpedans:	75Ω

PHILIPS forbeholder sig ret til at foretage produktforbedringsmæssige ændringer i design og specifikationer uden forudgående varsel.

Le modifiche non autorizzate dal produttore rendono nullo il diritto dell'utente ad utilizzare questo dispositivo.

Alle rettigheder forbeholdes.

BORTSKAFFELSE AF UDTJENTE PRODUKTER

Dit produkt er udviklet og fremstillet i materialer og komponenter af høj kvalitet, som kan genbruges.

Når et produkt er forsynet med dette symbol med en overkrydset affaldsspand på hjul, betyder det, at produktet er omfattet af EU-direktiv 2002/96/EC.

Undersøg reglerne for dit lokale indsamlingssystem for elektriske og elektroniske produkter.

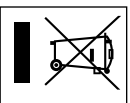

Følg de lokale regler, og bortskaf ikke dine udtjente produkter sammen med almindeligt husholdningsaffald. Korrekt bortskaffelse af udtjente produkter er med til at forhindre negativ påvirkning af miljø og helbred.



Need help?
Online

Go to www.philips.com/support



Be responsible
Respect copyrights

© Royal Philips Electronics N.V. 2008

Meet Philips at the Internet
<http://www.philips.com>



Printed in China
PDCC-2008