

Portable DVD player

PET816

Register your product and get support at

www.philips.com/welcome

Manual do usuário

Käyttöoppaita

εγχειρίδιο Χρήσης

Руководство пользователя

Instrukcje obsługi

Uživatelské příručky

Používateľské príručka

Felhasználói útmutatók



PHILIPS

1

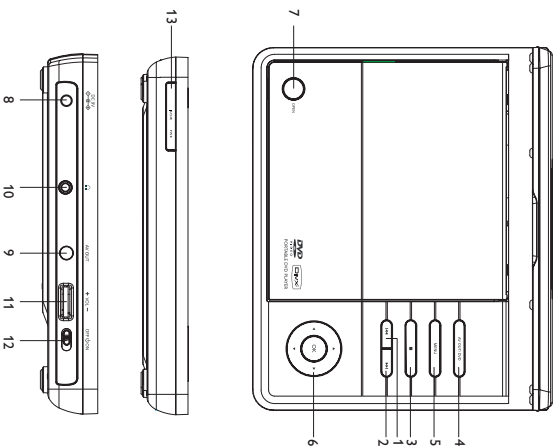

2

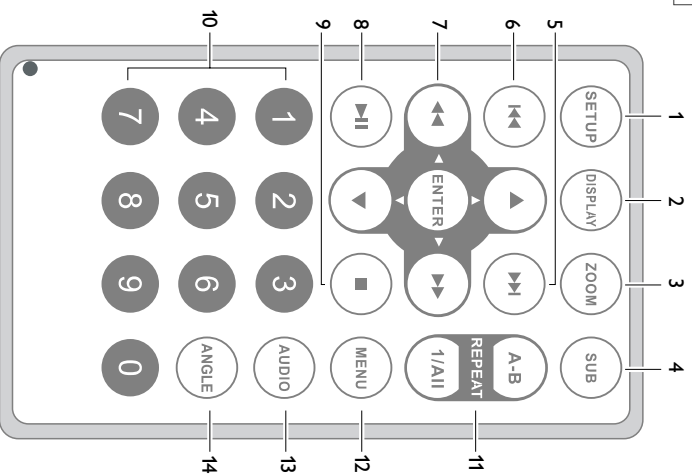

Português	4
Suomi	17
Ἑλληνικά	31
Русский	44
Polski	58
Česky	71
Slovensky	84
Magyar	97

Gratulujeme vám k nákupu a vítáme vás u společnosti Philips! Chcete-li plně těžit z podpory, kterou nabízí společnost Philips, zaregistrujte výrobek www.philips.com/welcome.

Hlavní ovládací prvky (viz obrázek 1)

- 1 **PREV**..... Přechod na předchozí kapitolu, stopu nebo titul
 - 2 **NEXT**..... Přechod na další kapitolu, stopu nebo titul
 - 3 **■**..... Zastavení přehrávání
 - 4 **AV OUT/DVD**..... Přepnutí mezi režimy DVD a AV OUT.
 - 5 **MENU**..... Zobrazení stránky MENU.
 - 6 **▲, ▼, ◀, ▶**..... Procházení nabídky.
..... (▶ / ▶) Prohledávání disku zpět nebo vpřed
..... různými rychlostmi.
- OK**..... Spuštění nebo přerušování přehrávání.
..... Potvrzení volby.
- 7 **OPEN**..... Otevření dvířek mechaniky pro vložení nebo výjmutí disku.

Levá str. přehrávače (viz obrázek 1)

- 8 **DC 9V**..... Zásuvka pro napájení.
- 9 **AV OUT**..... Konektor výstupu audio/video.
- 10 **f**..... Konektor ke sluchátkům.
- 11 **VOL +/-**..... Změna hlasitosti.
- 12 **OFF** / **ON**..... Zapnutí / Vypnutí přehrávače

Čelo přehrávače (viz obrázek 1)

- 13 **IR/CHR PWR**..... Kontrolka zapnutí a nabíjení / Senzor dálkového ovládní.

Dálkové ovládní (viz obrázek 2)

- 1 **SETUP**..... Zobrazení nebo ukončení systémové nabídky.
 - 2 **DISPLAY**..... Zobrazení informací na obrazovce TFT během přehrávání.
 - 3 **ZOOM**..... Zvětšení nebo zmenšení obrazu, případně aktivace obrazu na obrazovce TFT.
 - 4 **SUB**..... Výběr jazyka titulků.
 - 5 **▶**..... Přechod na další kapitolu, stopu nebo titul
 - 6 **◀**..... Přechod na předchozí kapitolu, stopu nebo titul
 - 7 **▲, ▼, ◀, ▶**..... Procházení nabídky.
..... (◀ / ▶) Prohledávání disku zpět nebo vpřed
..... různými rychlostmi.
- ENTER**..... Potvrzení volby.
- 8 **▶/II**..... Spuštění nebo přerušování přehrávání.
 - 9 **■**..... Zastavení přehrávání nebo vymazání programu.
 - 10 **0-9**..... Řídicí klávesn
 - 11 **REPEAT / ALL**..... Opakování kapitoly/stopy/titulu.
 - 12 **MENU**..... Zobrazení nebo ukončení nabídky s obsahem disku.
 - 13 **AUDIO**..... Výběr jazyka zvuku při přehrávání disku DVD nebo výběr zvukového režimu (Stereo, Mono - ,levý kanál nebo Mono - pravý kanál) při přehrávání disku VCD a CD.
 - 14 **ANGLE**..... Volba úhlu kamery DVD

POZOR!

Budete-li ovládací tlačítka používat jinak než je uvedeno v tomto návodu k použití, provedete-li jiná nastavení nebo aplikujete-li jiné postupy než jaké jsou v návodu uvedené, vystavíte se nebezpečí ozáření škodlivými paprsky nebo může dojít k jiné neředivádané udlosti.

Přenosený přehrávač DVD

Přenosený přehrávač DVD přehrává digitální video disky, které vyhovují univerzálním standardům DVD Video. Přehrávač umožňuje sledovat celovečerní filmy s kvalitou jako ve skutečném kině se stereofonním nebo vícekanálovým zvukem (podle disku a nastavení přehrávače). Jedinečné funkce DVD-Video, jako volba zvukové stopy a jazyka titulů a různé úhly pohledu kamery (opět podle disku) jsou všechny součástí přístroje.

Navíc, rodičovský zámek umožňuje rozhodovat, na které disky se děti smí dívat. Uvidíte, že přehrávač se dá velmi jednoduše ovládat pomocí nabídky na obrazovce a displeje na přehrávači ve spojení s dálkovým ovládním.

Rozbalení

Nejprve zkontrolujte a ověřte obsah balení podle následujícího seznamu:

- Přenosený přehrávač DVD
- Adaptér do auta (12 V)
- Návod k použití
- Rychlá příručka
- Nabíječ AC adaptér: DSA-9W-09 F (DVE)

- Dálkové ovládní
- Kabel Audio / Video
- Záruční list

Umístění

- Umístěte přehrávač na pevný a rovný podklad.
- Nainstalujte do blízkosti topných těles a na místa vystavená přímému slunečnímu záření.
- Jestliže přehrávač nečte disky CD/DVD správně, zkuste vyčistit čočku běžně dostupným čisticím diskem CD/DVD, než jej dáte do opravy. Jiné čisticí postupy by mohly čočku zničit.
- Ponechávejte dvířka mechaniky zavřená, zabráníte tak zaprášení čočky. Čočka se může zamížit, když se přehrávač náhle přemístí z chladného do teplého prostředí. Přehrávač CD/DVD pak není možné.
- Ponechte přehrávač v teplém prostředí, dokud se vlhkost nevypaří.

Vestavěný akumulátor

Opatření vztahující se k dobíjení akumulátoru

- 1 Když je akumulátor zcela vybit (kontrolka POWER bude již varovně blikat), ihned jej dobijte (bez ohledu na to, zda jej budete používat nebo ne), aby nedocházelo ke zkracování jeho životnosti.
- 2 Nabíjení zahájíte připojením přehrávače DVD do rozvodné elektrické sítě. Kontrolka nabíjení se rozsvítí, e-li energie baterie nízká, zobrazí se v levém horním rohu obrazovky TFT varovná ikona baterie.

Použití a údržba akumulátoru

- 1 Ujistěte se, že k dobíjení akumulátorů vždy používáte pouze napájecí adaptér dodávaný s přehrávačem.
- 2 Účinnost dobíjení je snížena, pokud okolní teplota klesne pod 10oC (50oF) nebo překročí 35oC (95oF).
- 3 Doba do úplného nabití akumulátoru se sluchátky připojenými k přehrávači DVD je přibližně 2 hodiny.

Dostupné formáty disku

Vedle disku DVD Video je možno přehrávat také všechny disky Video CD a Audio CD (včetně CDR, CDRW, DVDR a DVDRW).

DVD-Video

Podle obsahu disku (film, video klipy hrané seriály atd.) mohou disky obsahovat jeden nebo více titulů a každý titul jednu nebo více kapitol. Pro snadný a pohodlný přístup přehrávač umožňuje výběr titulů i kapitol.



CD se soubory JPEG

Na tomto přehrávači lze prohlížet i fotografie JPEG.



Video CD

Podle obsahu disku (film, video klip, hrané seriály atd.) mohou disky obsahovat jednu nebo více stop a stopy mohou mít jeden nebo více indexů, jak je vyznačeno na obalu disku. Pro snadný a pohodlný přístup přehrávat umožňují výběr stop i indexů.



Audio CD / MP3 CD

Disky Audio CD / MP3 CD / WMA obsahují pouze hudební stopy. Můžete je přehrávat obvyklým způsobem prostřednictvím stereo systému a tlačítek na dálkovém ovládacím anebo na zařízení nebo přes TV pomocí nabídky na obrazovce (OSD).



Technologie DivX

DivX je populární mediální technologie vytvořená společností DivX, Inc. Soubory médií DivX obsahují vysoce komprimované video v kvalitě, která umožňuje ukládání v souborech relativně malé velikosti. Soubory DivX mohou také obsahovat pokročilé mediální funkce jako nabídky, titulky a alternativní zvukové stopy. Mnoho mediálních souborů DivX je k dispozici online ke stažení a pomocí jednoduchých nástrojů na webu www.DivX.com můžete dokonce vytvářet své vlastní.



Zdroje napětí

Tento přístroj je možné používat s dodaným napájecím adaptérem AC a adaptérem do auta.

- Ujistěte se, že vstupní napětí AC adaptéru souhlasí s místním napětím místního. Pokud tomu tak není, AC adaptér a přístroj se mohou poškodit. Nedočkajte se AC adaptéru vlihkými rukama, zabráněte tak úrazu el. proudem.
- Při zapojování adaptéru do vozidla (igaretyový zapalovač) se ujistěte, že vstupní napětí adaptéru je stejné jako napětí ve vozidle.
- Jestliže přístroj není delší dobu používán, odpojte napájecí adaptér ze zásuvky. Při odpojení AC adaptéru uchopte zástrčku. Netahujte za přívodní kabel.

Bezpečnost a údržba

- Přístroj nerozebírejte, laserové paprsky jsou nebezpečné pro oči. Všechny opravy by měly provádět zaměstnaní odborného servisu.
- Jestliže se do přístroje dostane předměty nebo tekutina, přerušete dodávku el. proudu odpojením AC adaptéru.
- Dbejte na to, abyste přístroj neupustili a nevystavovali silným nárazům, které by mohly způsobit závadu.
- Bezpečný poslech: Nastavte si přiměřenou hlasitost. Poslech se sluchátky při vysoké hlasitosti může poškodit sluch.
- Důležité (pro modely s příbalenými sluchátky): Společnost **Schneider** zaručuje u svých přehrávačů dodržení maximálního zvukového výkonu určeného příslušnými regulačními orgány pouze s původním modelem dodávaných sluchátek. V případě potřeby jejich výměny doporučujeme kontaktovat prodejce a objednat stejný model, jako byl původně dodán společností Philips.
- Bezpečnost v dopravě: Nepoužívejte zařízení při řízení nebo jízdě na kole, abyste nezpůsobili nehodu.
- Newstavujte vysokým teplotám u topného zařízení nebo na přímém slunci.
- Tento výrobek není vodotěsný; zabráňte pomoci zařízení přehrávače do vody. Voda, která by pronikla do přehrávače, může způsobit rozsáhlé poškození a korzi.
- Zařízení přehrávače čistěte mírně navlhčeným hadříkem. Nepoužívejte čisticí prostředky s obsahem alkoholu, čpaku, benzenu nebo abrazivní prostředky, protože by mohly poškodit povrchovou úpravu zařízení přehrávače.
- Nikdy se nedotýkejte optiky přístroje, na obrázku označené.
- Nadměrný akustický tlak ze sluchátek může způsobit ztrátu sluchu.
- Baterie by neměla být vystavována nadměrnému teplu, např. slunečního svitu, ohni a podobně.

Bezpečnost poslechu

Při poslechu používejte přiměřenou hlasitost.

- Používání sluchátek při vysoké hlasitosti může poškodit sluch. Tento výrobek umožňuje produkci zvuku v rozsahu, který u normálního člověka může způsobit ztrátu sluchu, a to i při poslechu kratším než 1 minuta. Vyšší rozsah zvuku je nabízen pro ty, kteří již trpí sluchovým postižením.



- Zvuk může být klamavý: Během poslechu se "pohodlná úroveň" nastavení hlasitosti přizpůsobuje vyšší hlasitosti zvuku. To znamená, že to, co po delším poslechu zní "normálně", je ve skutečnosti hlasitě a vašemu sluchu škodí. Abyste tomu zabránili, nastavte hlasitost na bezpečnou úroveň dříve, než se váš sluch přizpůsobí a nastavte nemějte.

Nastavení bezpečné úrovně hlasitosti:

- Nastavte ovládací hlasitosti na nízké nastavení.
- Pomalu hlasitost zvyšujte, dokud neuslyšíte zvuk pohodlně a čistě, bez rušení.

Poslouchejte přiměřenou dobu:

- I delší doba poslechu při normálně "bezpečné" úrovni hlasitosti může rovněž způsobit ztrátu sluchu.

- Používejte své zařízení rozumně a dopřejte si patřičné přestávky.

Při používání sluchátek dodržujte následující pravidla:

- Poslouchejte při přiměřené hlasitosti po přiměřené dlouhou dobu.
- Po přizpůsobení sluchu již neupravujte hlasitost.
- Nenasťujte hlasitost na tak vysokou úroveň, abyste neslyšeli zvuky v okolí.
- V situacích, kdy hrozí nebezpečí, buďte opatrní nebo zařízení na chvíli přestaňte používat.
- Nepoužívejte sluchátka při řízení motorových vozidel, jízdě na kole, skateboardu atd.; mohlo by dojít k nebezpečné dopravní situaci a v mnoha zemích je to nelegální.

Manipulace s disky

- Nelepte na disky papír nebo lepicí pásku.
- Chraňte disky před přímým slunečním zářením nebo zdroji tepla.
- Uchovávejte disky po přehájení v obalu.
- Při čištění disků stírejte od středu k okraji čistým jemným hadříkem bez žmolků.



Obsluha displeje LCD

Displej LCD je vyroben s pomocí vysoce přesné technologie. Mohou se však na něm objevit trvale viditelné drobné černé nebo jasné (červené, modré, zelené) body. To je normální důsledek výrobního procesu a není příznakem poruchy.

Ochrana životního prostředí

Přístroj není zabalen do nadbytečných obalů. Udělali jsme všechno proto, aby obal mohl být rozdělen na čtyři stejnorodé materiály: lepenku, polystyrol, PET, a polyetylen.

Přístroj je vyroben z takových materiálů, které je možno znovu zpracovat, jestliže demontáž vykonává speciálně vyškolená odborná firma. Obalové materiály vyčerpá baterie a už nepoužitelný přístroj vloďte, prosím, podle místních předpisů a zvyklostí do vhodných nádob na odpady.

Informace o autorských právech

"DivX, DivX" Certified, and associated logos are trademarks of DivXNetworks, Inc. and are used under license."

Všechny ochranné známky a registrované ochranné známky jsou vlastnictvím majitelů těchto známek. Neautorizovaným kopírováním a distribucí nahrávek z Internetu nebo disku CD / VCD / DVD dochází k porušení autorských práv a mezinárodních dohod.

Napájení

Použití AC / DC adaptéru

Před připojením dodaného napájecího adaptéru AC k přístroji a k síti přehrávač vypněte, napájení (viz zobrazení). Při nabíjení baterie musí být přehrávač vypn

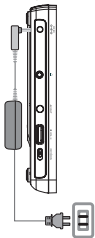

TANÁCS

Abyste nedošlo k poškození přehrávače, vypněte jej před zapojením nebo odpojením adaptéru AC.

Použití adaptéru do auta

Připojte dodaný adaptér do auta k zařízení a k zásuvce cigaretového zapalovače.

TANÁCS

Abyste nedošlo k poškození přehrávače, vypněte jej před zapojením nebo odpojením adaptéru do auta.

Při zapojování adaptéru do vozidla (cigaretový zapalovač) se ujistěte, že vstupní napětí adaptéru je stejně jako napětí ve vozidle.

Chcete-li přehrávač DVD připojit ke stejnosměrnému elektrickému napájení 16,0 V DC v automobilu, ujistěte se, že teplota je nižší než 35°C.

Powering your remote control

- Otevřete přihrádku na baterie. Sejměte ochranný plastický štítek (pouze při prvním použití)
- Vložte 1 lithiovou baterii (3 V), typ CR2025 a přihrádku zavřete.



POZOR!

- Baterie obsahují chemikálie, proto by se měly likvidovat odpovídajícím způsobem.
- V případě nesprávně provedené výměny baterie hrozí nebezpečí výbuchu. Baterii vyměňte pouze za stejný nebo ekvivalentní typ.
- Nesprávné používání baterií může způsobit unik elektrolytu a korozi přihrádky nebo výbuch baterií.

- Nebudete-li přístroj delší dobu používat, vyjměte napájecí články z přístroje.

Připojení

Připojení sluchátek

Připojte sluchátka ke konektoru na zařízení.



Připojení dalších zařízení

- Před připojením k dalším zařízením přístroj vypněte.
- Přehrávač lze připojit k televizoru nebo zesilovači pro provoz DVD nebo karaoke.

AV OUT

Požadované zařízení připojte k tomuto terminálu přímo (v režimu DVD není třeba upravovat žádná nastavení)

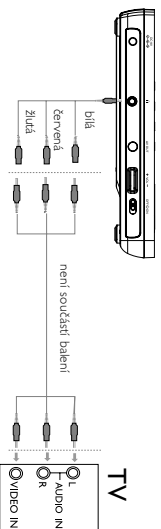

O tomto návodu

Tento návod poskytuje základní pokyny pro provoz přehrávače DVD. Některé disky DVD jsou vyrobeny tak, že vyžadují zvláštní provoz a umožňují pouze omezené funkce během přehrávání. V těchto případech přehrávač nemusí reagovat na všechny ovládací povely. Pokud se tak stane, naleznete pokyny v příloženém letáku k disku. Jestliže se na obrazovce objeví "Ø", přehrávač nebo disk funkci neumožňují.

Obsluha dálkového ovládání

- Pokud není uvedeno jinak, lze všechny operace provádět pomocí dálkového ovládání. Dálkové ovládání namířte vždy přímo na přehrávač a ujistěte se, že v dráze infračerveného paprsku nejsou žádné překážky.
- Můžete také používat příslušná tlačítka na hlavní jednotce, jestliže je jimi vybavena.

Navigace v nabídce

- Přehrávač je vybaven intuitivním navigačním systémem nabídky, který vás provede různým nastavením a funkcemi.
- Pro aktivaci / deaktivaci příslušných operací použijte funkční tlačítka.
- Tlačítko ▲, ▼, ◀, ▶ použijte pro procházení nabídkami.
- Potvrzení volby provedete stisknutím tlačítka **ENTER**.

Zapnutí nastavení jazyka OSD

Výchozím jazykem nabídky na obrazovce u přehrávače je angličtina. Pro nabídku na obrazovce můžete zvolit angličtinu, francouzštinu nebo němčinu.

Region	Nastavení jazyka OSD
Europe	Angličtinu, Francouzštinu, Němčinu

- 1 Přehrávač zapněte přesunutím přepínač **POWER** do polohy **ON**.
- 2 Stiskněte **SETUP** pro nabídku nastavení.
- 3 Zvolte možnost **General Setup Page** a stiskněte **ENTER**.
- 4 Procházejte položky a zvolte **OSD Language** a stiskněte ▶ pro volbu nastavení jazyka OSD.
- 5 Vyberte preferovaný jazyk a stiskněte tlačítko **ENTER**.



Vložení disku a zapínání

- 1 Stisknutím tlačítka **OPEN** otevřete dvířka mechaniky.
- 2 Vložte vybraný disk potiskem nahoru (i v případě vkládání obousměrného disku DVD). Ujistěte se, že sedí přesně ve správném výklenku.
- 3 Dvířka zavřete jemným tlakem.
- 4 Přehrávač zapněte přesunutím přepínač **POWER** do polohy **ON**.

✓ TANÁCS

Během přehrávání se ozývá běžný mechanický šum.

Přehrávání disku DVD

Po zapnutí, vložení disku a zavření dvířek se přehrávání spustí automaticky. Na obrazovce se zobrazí typ vloženého disku.

Disk může nabízet možnost výběru položky z nabídky.

Použijte tlačítka **▲**, **▼**, **◀**, **▶** pro označení volby a stiskněte **ENTER**.

Pozn.: Protože je obvyklé, že filmy na DVD vycházejí v různých oblastech světa v různé době jsou všechny přehrávače vybaveny oblastními kódy a disky mohou mít volitelný oblastní kód. Pokud ad přehrávače vložíte disk s jiným oblastním kódem, uvidíte hlášení oblastního kódu na obrazovce. Disk nelze spustit a měl by se vyjmout.

Přehrávání audio nebo video CD

Po zapnutí, vložení disku a zavření dvířek se na obrazovce zobrazí typ vloženého disku a informace o obsahu disku.

Při přehrávání formátu VCD s funkcí MTV/Karaoke lze stisknutím číselného tlačítka (0-9) vybrat stopu a poté tlačítkem **▶** nebo **ENTER** spustit přehrávání. Nyní má, meg a **MENU** gombot a vlnásztás menüjéhez való visszatéréshhez.

DivX® lemez lejátszása

- A **Schneider** szolgáltatói közét tartozik a **DivX® VOD** (Video On Demand) regisztrációs kód; amely lehetővé teszi, hogy a **DivX® VOD** szolgáltatás segítségével filmeket kölcsönözzen vagy vásároljon. További információért lásd: www.divx.com/od.
- **DivX® VOD** kiválasztása a **Videó-beállítások** oldal menüjébe.
- **Feltűnik** a regisztrációs kód
- A regisztrációs kód használatával filmeket kölcsönözhet vagy vásárolhat a **DivX®** szolgáltatás segítségével a következő honlapon: www.divx.com/od. Kövesse az instrukciókat, és töltse le a filmeket a **CD-R-re**, hogy később lejátszhasssa azokat **DVD-lejátszóján**.

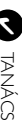

TANÁCS

A **DivX® VOD**-től letöltött filmek csak ezen a **DVD-lejátszón** játszhatóak le.

Přehrávání disků ve formátu MP3

Pro disky MP3 CD / WMA jsou k dispozici následující funkce přehrávání: Více informací naleznete v příslušných odstavcích.

Ovládní rychlosti, přeskokování stop, vyhledávání, opakování, shuffle (zpřeházené pořadí), atd.

Použijte tlačítka **▲**, **▼** pro označení vybrané hudební složky. Stiskněte tlačítko **ENTER** spustit přehrávání.

Přehrávání disků ve formátu JPEG

Použijte tlačítka **▲**, **▼**, **◀**, **▶** pro označení vybrané složky s obrázky. Stiskněte tlačítko **ENTER**.

- Pomocí tlačítka **▲**, **▼**, **◀**, **▶** lze obraz otáčet.
- Pomocí tlačítka **▲** lze obraz překloupat nahoru a dolů.
- Pomocí tlačítka **▼** lze obraz překloupat vlevo nebo vpravo.
- Během prezentace se stisknutím tlačítka **MENU** můžete vrátit na obrazovku složek.
- Stisknutím tlačítka **■** zobrazíte náhled skupiny.
- Pomocí tlačítka **▲**, **▼**, **◀**, **▶** lze označit náhled obrázku a využívat funkce na obrazovce.

- Opakovaným stisknutím klávesy **ZOOM** zobrazíte obraz v různých poměrech..
- Stisknutím klávesy **▲**, **▼**, **◀**, **▶** zobrazíte zvětšený obraz (pouze pro zvětšený obraz).

Pozn.: Pokud není uvedeno jinak, používá se u všech popsaných funkcí **dlíkové ovládní**.

Výběr jiného titulu / stopy / kapitoly

Pokud má disk více než jeden titul nebo stopu, můžete si vybrat jiný titul / stopu / kapitolu následovně:



- Stiskněte krátce tlačítko **⏮** během přehrávání pro volbu dalšího titulu / stopy / kapitoly
- Stiskněte krátce tlačítko **▶** během přehrávání pro návrat k předchozímu titulu / stopě / kapitole.
- Pro přímou volbu titulu, stopy nebo kapitoly zadejte příslušné číslo pomocí číselných tlačítek **(0-9)**.

Vyhledávání

Stiskněte opakovaně tlačítko **▶** pro nastavení vyhledávání vpřed:

Stiskněte opakovaně tlačítko **◀** pro nastavení zpětného vyhledávání:

2 X zpět	2 X vpřed		
4 X zpět	4 X vpřed		
8 X zpět	8 X vpřed		
16 X zpět	16 X vpřed		
32 X zpět	32 X vpřed		
normální rychlost	normální rychlost		

Stiskněte tlačítko **ENTER** nebo **⏻** pro obnovení normálního přehrávání.

Změna výstupu zvuku (VCD/CD)

Stiskněte opakovaně tlačítko **AUDIO** pro nastavení zvuku.

x 1	Mono levý	x 2	Mixované mono
x 3	Stereo		



Zvětšení (Zoom)

Funkce Zoom umožňuje zvětšení video obrázku a procházení záběru zvětšeného obrázku. Stiskněte opakovaně tlačítko **ZOOM** pro volbu nastavení zvětšení.

Zoom x 1	2X	Zoom x 2	3X
Zoom x 3	4X	Zoom x 4	normální zobrazení



TANÁCS

Při zobrazování souboru JPEG je sekvence 100%, 125%, 150%, 200%, 50%, 75% a normální.

Opakování

Stiskněte opakovaně tlačítko **REPEAT/ALL** pro nastavení opakování:

Operace DVD	Operace MP3	Operace CD	Operace JPEG/DivX
x 1 Opakování kapitoly	opakuje jeden	Opakování stopy	opakuje jeden
x 2 Opakování titulu	opakuje složku	Opakování všeho	Opakování všeho
x 3 Opakování všeho	Ukončení funkce opakování	Ukončení funkce opakování	Ukončení funkce opakování
x 4	Ukončení funkce opakování		



TIP

Funkce opakování je také dostupná pro režimy jako JPEG. Účinek se při přehrávání různých médií může lišit.

Opakování A - B

Opakování nebo zacyklení sekvence titulu:

- Požadovaný začátek označte stisknutím tlačítka **A - B**;



A.

- Opětovným stisknutím tlačítka **A - B** nastavíte konec opakování;



AB a sekvence se začne opakovat.

- Opětovným stisknutím tlačítka **A - B** ukončíte sekveni.



Ovládání hlasitosti

- Otočným přepínačem na levé straně jednotky můžete zvýšit nebo snížit hlasitost přehrávání.

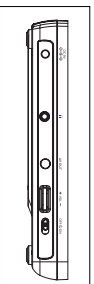

DISPLAY

Opakovaným stisknutím klávesy **DISPLAY** na ovladači získáte následující možnosti zobrazení:

	DVD	CD/VCD	DivX
x 1	Titul - uplynulý	Single - uplynulý	Single - uplynulý
x 2	Titul - zbývající	Single - zbývající	Single - zbývající
x 3	Kapitola - uplynulý	Celkový uplynulý	Zobrazování vyp- nuto
x 4	Kapitola - zbývající	Celkový zbývající	
X5	Zobrazování vypnuto	Zobrazování vypnuto	



TIP

Stisknutí tohoto tlačítka při zobrazování souborů JPEG vám umožní výběr ze 17 režimů prezentace.

Funkce SETUP

Abyste získali maximální požitek z přehrávání, použijte tlačítko **SETUP** pro jemné doladění nastavení. Použijte tlačítka ▲, ▼, ◀, ▶ pro označení volby a stiskněte **ENTER**.

- 1 Stiskněte tlačítko **SETUP**. Objeví se seznam funkcí.
- 2 Použijte tlačítka ▲ ▼ pro označení volby.

Po označení této volby kurzorem stiskněte tlačítko **ENTER** pro:

General Setup Page výběr nastavení zobrazení a ostatních nastavení

Video Setup Page výběr nastavení videa

Password Setup Page výběr nastavení hesla

Preference Page výběr předvoleb přehrávání

- 3 Stiskněte tlačítko ◀▶ pro opuštění aktuálního nastavení nebo pro návrat do předchozí nabídky.

- 4 Stiskněte tlačítko **SETUP** pro ukončení funkce..

General Setup Page

Po označení této volby kurzorem stiskněte tlačítko **ENTER** pro:

Angle Mark výběr značky úhlu nastavení zobrazení

OSD Language výběr jazyka nabídky na obrazovce

Screen Saver výběr nastavení spořiče obrazovky

Last Memory výběr nastavení paměti poslední pozice přehrávání

Stiskněte tlačítko ◀▶ pro opuštění aktuálního nastavení nebo pro návrat do předchozí nabídky.

Pozn.: Před použitím kláves ▲ ▼ pro výběr požadované značky úhlu se ujistěte, že na disk byla nahráda možnost volby úhlu zdBěru (Angle Mark) a zda jste v systémové nabídce možnost značky úhlu povolili.

Funkce SETUP

Stránka nastavení videa

Po označení tohoto nastavení kurzorem stiskněte tlačítko **ENTER** pro:

Jas výběr úrovně jasu

Kontrast výběr úrovně kontrastu

DivX® VOD Squeeze DivX kódot a VOD használatához.

Stiskněte tlačítko ◀▶ pro opuštění aktuálního nastavení nebo pro návrat do předchozí nabídky.

Stránka nastavení hesla

Po označení tohoto nastavení kurzorem stiskněte tlačítko **ENTER** pro:

Password změnu stávajícího hesla (výchozí: 3308)

Stiskněte tlačítko ◀▶ pro opuštění aktuálního nastavení nebo pro návrat do předchozí nabídky.

Pozn.: Rodičovské nastavení můžete zvolit pouze v případě, že je deaktivován režim ochrany heslem.

Stránka předvoleb

Po označení tohoto nastavení kurzorem stiskněte tlačítko **ENTER** pro:

TV Display výběr poměru stran zobrazení

Audio výběr nastavení jazyka zvuku

Subtitle výběr nastavení jazyka titulků

Disc Menu výběr nastavení jazyka v nabídce disku

Parental výběr rodičovského nastavení

Default Obnovení nastavení výrobce

Stiskněte tlačítko ◀▶ pro opuštění aktuálního nastavení nebo pro návrat do předchozí nabídky.

Speciální funkce DVD

Kontrola obsahu disků DVD Video: **MENU**

Disk může obsahovat nabídky možností pro tituly a kapitoly.

Funkce nabídky na DVD umožňuje provést volbu z těchto nabídek. Stiskněte příslušné číselné tlačítko nebo použijte tlačítka ▲, ▼, ◀, ▶ pro označení volby a stiskněte tlačítko **ENTER**.

Nabídka disku

Stiskněte tlačítko **MENU**. V nabídce mohou být uvedeny např. úhly záběru kamery, jazyk, nastavení titulků a kapitoly titulu.

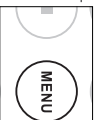

Změna jazyka

Stiskněte tlačítko **AUDIO**. Pokud má aktuální disk možnost různých jazykových verzí, objeví se na obrazovce zpráva.

Stiskněte opakovaně tlačítko **AUDIO**, dokud nenastavíte požadovaný jazyk.

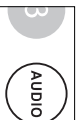

Titulky

Stiskněte tlačítko **SUB**. Pokud má aktuální disk odlišné nastavení titulků, objeví se na obrazovce zpráva.

Stiskněte opakovaně tlačítko **SUB**, dokud nenastavíte požadovanou volbu titulků.



TIP

Dvě předchozí možnosti závisí na tom, zda disk obsahuje titulky nebo možnosti nastavení jazyka.

Speciální funkce DVD

Přehrávání titulu

- 1 Stisknutím tlačítka **MENU** otevřete nabídku titulu disku.
- 2 Tlačítkem ◀▶▶▶▶▶▶▶▶▶ ▶ ▼ nebo číselnými tlačítky (0-9) vyberte možnost přehrávání (play).
- 3 Stisknutím tlačítka **ENTER** volbu potvrďte.

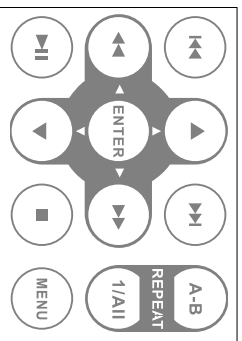

Odstraňování problémů

Pokud zjistíte u přehrávače DVD Video závadu, podívejte se nejdříve do tohoto seznamu. Něco mohlo být opominuto.

UPOZORNĚNÍ:

Za žádných okolností se nepokoušejte opravit zařízení sami, záruční list by pozbyl platnosti.

V případě jakékoliv závady, předtím než odnesete přístroj do opravy, zkontrolujte ho podle níže uvedených bodů.

Nepodaří-li se Vám problém podle našich návrhů vyřešit, obraťte se na prodejnu nebo na servis.

Problém

Řešení

Bez napětí

- Zkontrolujte, zda jsou obě zástrčky síťového kabelu správně zapojeny.

jeny:

- Připojením jiného přístroje zkontrolujte, zda je zásuvka pod napětím.
- Zkontrolujte, zda není vybita vestavěná baterie.
- Zkontrolujte, zda je adaptér do auta správně připojen.

Zkreslený obraz

- Zkontrolujte, zda nejsou na disku opticky prsty a případně je vyčistěte jemným hadříkem, střeďte od středu k okraji disku.
- Někdy může dojít k mírnému zkreslení obrazu. To není závada.

Obraz na televizoru zcela zkreslený / bez barvy

- Nastavení normy PAL může být chybně určeno. Staďte nastavení televizoru s nastavením přehrávače.

Bez zvuku

- Zkontrolujte připojení zvuku. Jestliže používáte zesilovač HiFi, vyzkoušejte jiný zdroj zvuku.

Odstraňování problémů

Problém

Řešení

Disk nelze přehrávat

- Ujistěte se, že potisk disku je nahoře.
- Vyčistěte disk.
- Zkontrolujte, zda disk není vadný vzhledem k oúšením jiného disku.

Přehrávač nereaguje na dálkové ovládání

- Dálkové ovládání namířte přímo na senzor na čele přehrávače. Odstraňte všechny překážky, které by bránily přenosu signálu. Prohlédněte a příp. vyměňte baterie.

Zkreslený nebo černobílý obraz na disku DVD

- Použijte pouze disky formátované podle používaného televizoru (PAL).

Přehrávač nereaguje na všechny ovládací povely

- Disk neumožňuje provést dané funkce.
- Pokyny k přehrávání naleznete v příloženém letáku k disku.

Přehrávač je teplý na dotyk

- Při používání přehrávače delší dobu se povrch zahřeje. To je normální.

Display po odpojení síťového napájení ztmavne

- Jednotka šetř energie, aby umožnila delší dobu přehrávání na baterii. To je normální jev. Upravte jas pomocí otáčeho ovládače jasu.

Přístroj odpovídá předpisům Evropského společenství vztahujícím se na poruchy v rádiové frekvenci.'

Technické parametry

Rozměry	210 x 178 x 39 mm
Hmotnost	0.79 kg / 0.36 pounds
Napájení	DC 9V 1.0A
Spotřeba energie	9W
Rozsah provozní teploty	0 - 45°C
Vlnová délka laseru	650nm
Video system	PAL
Frekvence odpovědi	20Hz ~ 20KHz ± 1dB
Signál zapnutého rádia	≥ 80dB
Zkreslení zvuku a šum	≤ -80(1KHz)
Oddělení kanálů	≥ 80dB
Dynamický rozsah	≥ 80dB
Výstup zvuku (analogový zvuk)	Hladina výstupu: 2V ± 10%
Impedance při zátěži:	10KΩ
Hladina výstupu Video out:	1Vp - p ± 20%
Impedance při zátěži	75Ω

Společnost PHILIPS si vyhradzuje právo provádět bez předchozího oznámení změny v provedení a specifikacích z důvodů zdokonalování výrobku.

Úpravy neschválené výrobcem mohou ukončit oprávnění uživatele k provozu tohoto zařízení.

Všechna práva vyhrazena.

Likvidace starého produktu

Produkt je navržen a vyroben za použití velmi kvalitních materiálů a komponent, které lze recyklovat a znovu použít.

Když je k produktu připraven symbol s přeškrtnutým košem, znamená to, že je produkt kryt evropskou směrnici 2002/96/EC

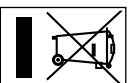

Informujte se o místním tříděném sběrném systému pro elektrické produkty.

Říďte se místními pravidly a nelikvidujte staré produkty spolu s běžným odpadem. Správná likvidace starého produktu pomůže zabránit případným negativním následkům pro životní prostředí a lidské zdraví.

ČESKA REPUBLIKA

Vystaňte! Tento přístroj pracuje s laserovým paprskem. Při nesprávné manipulaci s přístrojem (v rozporu s tímto návodem) může dojít k nebezpečnému ozáření. Proto přístroj za chodu neotevírejte ani nesejměte jeho kryty. Jakoukoli opravu vždy svězte specializovanému servisu.

Nebezpečí! Při sejmutí krytů a odlištění bezpečnostních spinací hvozí nebezpečí neviditelného laserového záření!

Chraňte se před přímým zářením laserového paprsku.

Upozornění: Pokud byste z jakéhokoli důvodu přístroj demontovali, vždy nejdříve odpojte síťový zdroj.

Přístroj chraňte před jakoukoli vlhkostí i před kapkami vody.



Need help?
Online

Go to www.philips.com/support



**Be responsible
Respect copyrights**

© Royal Philips Electronics N.V. 2008

Meet Philips at the Internet
<http://www.philips.com>



Printed in China
PDCC-2008