

Portable DVD player

Register your product and get support at
www.philips.com/welcome

User manual
Manuel d'utilisation
Manual de usuario
Benutzerhandbuch



PET816

PHILIPS

1

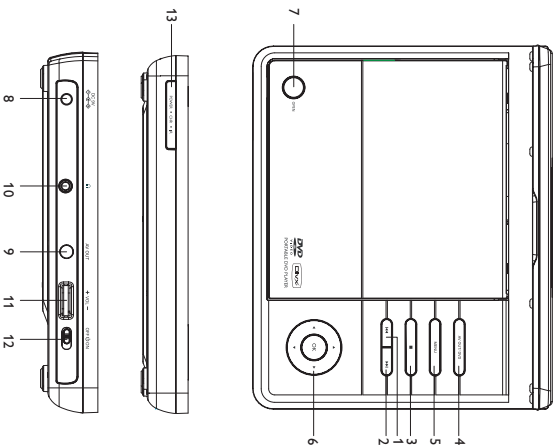

2

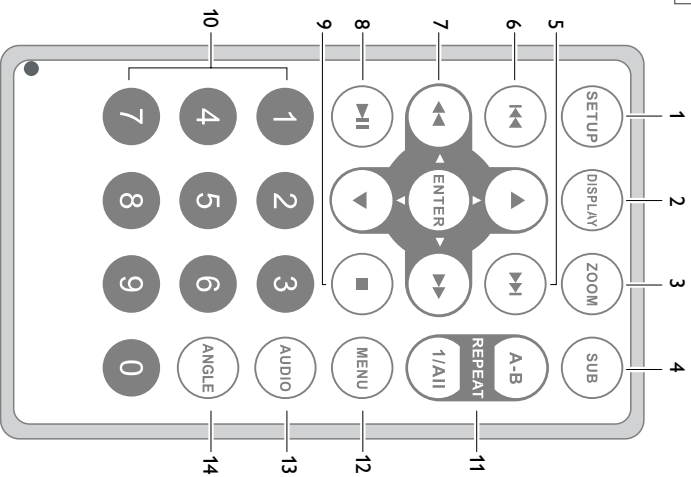

English 4

Français 17

Español 31

Deutsch 44

Deutsch

Español

Français

English

Herzlichen Glückwunsch zu Ihrem Kauf und willkommen bei Philips! Um den Support von Philips optimal zu nutzen, registrieren Sie Ihr Produkt bitte unter: www.philips.com/welcome.

Bedienelemente an Hauptgerät (siehe Abbildung [1])

- 1 **PREV.** Zum vorherigen Kapitel, Track bzw. Titel springen.
- 2 **NEXT** Nächsten Kapitel, Track bzw. Titel springen.
Wiedergabe stoppen
- 3 **■** Wiedergabe stoppen
- 4 **AV OUT/DVD** Wechseln Sie zwischen DVD- und AV-Ausgangsmodus.
- 5 **MENU** Aufrufen des DVD-Disk-Menüs.
- 6 **▲, ▼, ►, ◄** In einem Menü navigieren
(◄ / ►) Disc vorwärts bzw. rückwärts bei unterschiedlichen Geschwindigkeiten durchsuchen.
Wiedergabe starten oder anhalten
Infrarotsensor für die Fernsteuerung.
- 7 **OPEN** Öffnet die die Lade zum Einlegen oder Entfernen der Disc.

Linke Seite des Players (siehe Abbildung [1])

- 7 **DC 9V** Netzkabelanschluss.
- 8 **CHG** Strom- und Ladeanzeige.
- 9 **AV OUT** Audio-/Video-Ausgang.
- 10 **f** Kopfhöreranschluss.
- 11 **VOL** **▶** Lautstärke höher / niedriger.
- 12 **OFF** **⏻** **ON** Zum Ein- und Ausschalten des Geräts.

Vorderseite des Players (siehe Abbildung [1])

- 13 **POWER•CHG•R.** Strom- und Ladeanzeige / Infrarotsensor für die Fernsteuerung

Fernbedienung (siehe Abbildung [2])

- 1 **SETUP** Systemmenü aufrufen oder verlassen.
- 2 **DISPLAY** Während der Wiedergabe Informationen auf dem TFT-Display anzeigen.
- 3 **ZOOM** Ein Bild oder eine Szene auf dem TFT-Bildschirm vergrößern oder verkleinern.
- 4 **SUB** Untertitelsprache auswählen
- 5 **▶▶** Zum vorherigen Kapitel, Track bzw. Titel springen
- 6 **◀◀** Nächsten Kapitel, Track bzw. Titel springen.
- 7 **▲, ▼, ►, ◄** In einem Menü navigieren
(◄ / ►) Disc vorwärts bzw. rückwärts bei unterschiedlichen Geschwindigkeiten durchsuchen.
Infrarotsensor für die Fernsteuerung.
- ENTER** Infrarotsensor für die Fernsteuerung.
- 8 **▶|I** Wiedergabe starten oder anhalten
- 9 **■** Wiedergabe stoppen
- 10 **0-9** Ziffern eingeben
- 11 **REPEAT 1/ALL** Einen bestimmten Abschnitt einer Disc wiederholen.
A-B
- 12 **MENU** Disc-Inhaltsmenü aufrufen oder verlassen.
- 13 **AUDIO** Während der Wiedergabe einer DVD eine Audiosprache oder während der Wiedergabe einer VCD/CD einen der Audiokanäle Stereo, Mono-Left (Mono links) oder Mono-Right (Mono rechts) auswählen.
- 14 **ANGLE** Auswählen des DVD-Kamerawinkels

Achtung!

Der Gebrauch von Bedienelemente oder Einstellungen bzw. Verfahrensausführungen die hier nicht ausdrücklich erwähnt worden sind, kann eine gefährliche Strahlendosierung oder andere unsichere Operationen zur Folge haben.

EINLEITUNG

Tragbarer DVD-Spieler

Dieser Tragbarer DVD-Spieler ist für die Wiedergabe von Digital-Video-Disks nach dem universellen DVD-Video-Standard geeignet. Mit diesem Gerät können Sie Spielfilme in voller Länge in echter Kino-Qualität und Stereo- oder Mehrkanalton (abhängig von der jeweiligen Disk und Ihrer Anlage) genießen.

Die einzigartigen Funktionen von DVD-Video, wie Auswahl der Synchron- und Untertitelsprachen und verschiedener Kameraperspektiven (Wiederum von der Disk abhängig) sind alle vorhanden.

Darüber hinaus bietet Ihnen die Disksperrfunktion von Philips die Möglichkeit, zu entscheiden, welche Disks sich Ihre Kinder ansehen dürfen. Sie werden feststellen, dass das Gerät dank der On-Screen-Display-Funktion und der Anzeige am Gerät zusammen mit der Fernbedienung außerordentlich benutzerfreundlich ist.

Auspacken

Prüfen Sie zuerst den Inhalt der Verpackung des DVD-Video-Spielers anhand der folgenden Liste:

- Tragbarer DVD-Spieler
- Auto-Adapter (12V)
- Bedienungsanleitung
- Schnellstartanleitung
- AC/DC Netzadapter, DSA-9W-09 F (DVE)
- Fernbedienung
- AV-Kabel
- Garantierschein

Aufstellung

- Stellen Sie das Gerät auf eine stabile und flache Oberfläche.
- Stellen Sie das Gerät nicht in die Nähe von Heizkörpern und schützen Sie es vor direkter Sonneneinstrahlung.
- Wenn der DVD-Video-Spieler CDs/DVDs nicht einwandfrei liest, benutzen Sie zunächst eine handelsübliche Reinigungs-CD/DVD zur Reinigung der Optik, bevor Sie den DVD-Video-Spieler in die Reparatur geben. Andere Reinigungsmethoden können die Optik zerstören.
- Halten Sie die Schublade stets geschlossen, um das Ansammeln von Staub auf der Optik zu vermeiden.
- Die Optik kann beschlagen, wenn das Gerät unmittelbar von einer kalten in eine wärmere Umgebung gebracht wird. Die Wiedergabe einer CD/DVD ist in einem solchen Fall vorübergehend nicht möglich. Lassen Sie den DVD-Video-Spieler in der warmen Umgebung stehen, bis die Feuchtigkeit verdunstet.

Infos zum integrierten Akku

Hinweise zum Wiederaufladen des Akkus

- Um die Lebenszeit des Akkus zu optimieren, sollten Sie den Akku sofort wieder aufladen, wenn er vollständig entladen ist, und zwar unabhängig davon, ob Sie den Akku gleich im Anschluss verwenden möchten oder nicht. Wenn der Batterieladestand niedrig ist, wird das Batteriesymbol zur Warnung in der linken oberen Ecke des TFT-Monitors angezeigt.
- Schließen Sie zum Aufladen des Akkus den DVD-Player direkt an die Steckdose an, so dass die Ladeanzeige aufleuchtet.

Gebrauch und Wartung Ihrer Akkus

- Verwenden Sie zum Aufladen Ihrer Akkus ausschließlich das im Lieferumfang des Players enthaltene Netzteil.
- Bei Umgebungstemperaturen von unter 10 oC) oder über (35 oC) ist die Aufladeeffizienz der Akkus herabgesetzt.
- Die Betriebsdauer des vollständig geladenen Akkus bei angeschlossenem Kopfhörer beträgt ca. 2 Stunden.

Wiedergabefähige Discformate

Außer DVD-Video-Disks können alle Video-CDs und Audio-CDs (einschließlich CD±R, CD±RW, DVD±R und DVD±RW) wiedergegeben werden..

DVD-Video

Je nach Inhalt der Disk (Spielfilm, Videoclips, Fernsehserie usw.) können diese Disks einen oder mehrere Titel enthalten, und jeder Titel kann wiederum ein oder mehrere Kapitel umfassen. Für einen einfachen und bequemen Zugriff bietet das Gerät die Möglichkeit sowohl zwischen Titeln als auch zwischen Kapiteln zu wechseln.



CD mit JPEG-Dateien

Sie können mithilfe des Players auch JPEG-Standbilder anzeigen.



Video-CD

Je nach Inhalt der Disk (Spielfilm, Videoclips, Fernsehserie usw.) können diese Disks einen oder mehrere Titel enthalten, und jeder Titel kann wiederum ein oder mehrere Indexpunkte umfassen, wie auf der CD-Box angegeben. Für einen einfachen und bequemen Zugriff bietet das Gerät die Möglichkeit sowohl zwischen Titeln als auch zwischen Indexpunkten zu wechseln.



Audio-CD / MP3-CD

Audio-CDs / MP3-CDs enthalten nur Musiktitel. Sie können Discs auf konventionelle Weise mithilfe eines Stereosystems über die Tasten der Fernbedienung und/oder Haupteinheit oder über die Bildschirmanzeige am Fernsehgerät wiedergeben.



Infos zu DivX

DivX ist eine beliebte Medientechnologie, die von DivX Inc. entwickelt wurde. DivX-Mediendateien enthalten stark komprimierte Videodateien ohne nennenswerten Qualitätsverlust bei einer relativ kleinen Dateigröße. DivX-Dateien können auch erweiterte Medienfunktionen wie Menüs, Untertitel und wechselnde Audiospuren enthalten. Viele DivX-Mediendateien können online heruntergeladen werden, und Sie können solche Dateien mit Ihren eigenen Mediendateien und benutzerfreundlichen Tools von der Website www.DivX.com erstellen.



Stromversorgung

Dieses Gerät wird über ein mitgeliefertes Netzteil, einen Autoadapter oder den integrierten Lithium-Ionen-Akku mit Strom versorgt.

- Nachprüfen, ob die auf dem Typenschild auf der Geräteunterseite angegebene Netzspannung der örtlichen Netzspannung entspricht. Andernfalls können das Netzteil und die Einheit beschädigt werden.
- Berühren Sie das Netzteil nicht mit feuchten Händen, um die Gefahr von Stromschlägen zu vermeiden.
- Prüfen Sie beim Anschließen an den Autoadapter (Zigarettenanzünder) darauf, dass die Eingangsspannung des Adapters mit der des Autos übereinstimmt.
- Trennen Sie das Netzteil von der Steckdose, wenn das Gerät über einen längeren Zeitraum nicht verwendet wird.
- Halten Sie den Stecker fest, um das Netzteil zu trennen. Ziehen Sie nicht am Netzabel.

Sicherheits- und Betriebshinweise

- Vermeiden Sie die für Augen gefährlichen Laserstrahlen, indem Sie die Einheit nicht in Einzelteile zerlegen, Wartungs- und Reparaturarbeiten sollten von qualifiziertem Wartungspersonal ausgeführt werden.
- Unterbrechen Sie die Stromversorgung, indem Sie die Verbindung zum Netzteil trennen, falls Flüssigkeit oder Objekte ins Getriebe gelangen.
- Lassen Sie die Spieler nicht fallen und lassen Sie keine anderen Gegenstände auf die Player fallen. Starke Erschütterungen und Schwingungen können zu Fehlfunktionen führen.
- Wichtig für Modelle mit Kopfhörern im Lieferumfang! Schneider garantiert hinsichtlich der maximalen Soundleistung der Audio-Player die Einhaltung der ersprachen zureichenden Richtlinien nur dann, wenn die im Lieferumfang enthaltenen Originalkopfhörer verwendet werden. Wenn ein Kopfhörer ersetzt werden muss, sollten Sie sich an Ihren Einzelhändler wenden, um ein dem ursprünglich mitgelieferten Modell entsprechendes Modell zu erhalten. Verkehrsicherheits! Verwenden Sie sie nicht, während Sie Auto oder Rad fahren da Sie dadurch Unfälle verursachen könnten.
- Setzen Sie das Gerät keinen hohen Temperaturen durch Wärmequellen oder direkter Sonneneinstrahlung aus.
- Lassen Sie den Spieler nicht ins Wasser fallen. Lassen Sie kein Wasser an die Kopfhörerbuchse oder in das Batteriefach gelangen, da es sonst zu größeren Schäden kommen kann.
- Verwenden Sie keine Reinigungsmittel, die alkohol, ammoniak, benzol oder schleifmaterial enthalten, da hierdurch das Gerät beschädigt werden kann.
- Das Gerät darf nicht mit Flüssigkeiten benetzt oder bespritzt werden. Auf das Gerät dürfen keine Gegenständen gestellt werden (z. B. mit einer Flüssigkeit gefüllte Gegenstände, brennende Kerzen).
- Die Linse des Spielers sollte niemals berührt werden!
- Übermäßiger Schalldruck aus Ohr- und Kopfhörern kann Gehörschäden bewirken.
- Die Batterien dürfen nicht zu starker Wärme durch Sonneneinstrahlung, Feuer o. ä. ausgesetzt werden.

Anmerkung: Wird der Player über einen längeren Zeitraum verwendet, erwärmt sich die Oberfläche. Dies ist normal.

Gehörschutz

Wählen Sie eine moderate Lautstärke:

- Das Verwenden von Kopfhörern bei zu hoher Lautstärke kann Ihrem Gehör schaden. Dieses Produkt kann Töne in einem Dezibelbereich wiedergeben, der bei einem gesunden Menschen bereits nach weniger als einer Minute zum Gehörverlust führen kann. Der höhere Dezibelbereich ist für Personen gedacht, die bereits unter einer Beeinträchtigung ihres Hörvermögens leiden.
- Die Lautstärke kann täuschen. Mit der Zeit passt sich die als angenehm empfundene Lautstärke der tatsächlichen Lautstärke an. Deswegen kann es vorkommen, dass nach längerem Zuhören als "normal" empfunden wird, was in Wirklichkeit sehr laut und für Ihr Gehör schädlich ist. Um diesen Effekt zu vermeiden, sollten Sie Ihre Lautstärke aus einem sicheren Bereich auswählen, bevor sich Ihr Gehör daran gewöhnt, und Sie sollten diese Einstellung nicht verändern.

So finden Sie Ihren sicheren Lautstärkepegel:

- Stellen Sie den Lautstärkeregel auf eine geringe Lautstärke.
 - Erhöhen Sie langsam die Lautstärke, bis der Ton klar und deutlich zu hören ist.
- Hören Sie nur eine angemessene Zeit:**
- Bei sehr intensiver Nutzung kann auch eine "sichere" Lautstärke zum Gehörverlust führen.
 - Verwenden Sie geschätz Ihre Geräte in vernünftiger Weise, und pausieren Sie in angemessenen Zeitabständen.

Beachten Sie bei der Verwendung von Kopfhörern folgende Richtlinien:

- Hören Sie nur bei angemessener Lautstärke und nur eine angemessene Zeit lang.
- Achten Sie darauf, auch nach Gewöhnung an einen Lautstärkepegel, diesen nicht zu erhöhen.
- Stellen Sie die Lautstärke nur so hoch ein, dass Sie Umgebungsgeräusche noch wahrnehmen können.
- Bei potentiell gefährlichen Situationen sollten Sie sehr vorsichtig sein oder die Verwendung kurzzeitig unterbrechen.
- Verwenden Sie die Kopfhörer nicht, während Sie ein motorisiertes Fahrzeug führen, Fahrrad oder Skateboard fahren usw. Dies könnte für den Straßenverkehr gefährlich sein und ist in vielen Ländern verboten.



Umgang mit Discs

- Niemals auf eine disc schreiben oder Aufkleber an ihr anbringen.
- Setzen Sie die Disc nicht direktem Sonnenlicht oder zu starker Wärme aus.
- Die disc stets am Rand anheben und nach Gebrauch wieder in ihre Schutzhülle einlegen, um Kratzer und Staubeinwirkung zu vermeiden.
- Wenn eine Disc verschmutzt ist, reinigen Sie sie mit einem Reinigungstuch. Wischen Sie die Disc geradlinig von der Mitte zum Rand hin sauber.



LCD-Display verwenden

Das LCD-Display ist mithilfe von Hochpräzisionstechnik hergestellt worden. Sie sehen jedoch ggf. kleine schwarze und/oder helle Punkte (rot/blau/grün), die fortwährend auf dem Bildschirm erscheinen. Dies ist ein normales Ergebnis des Herstellungsverfahren und kein Anzeichen für eine Fehlfunktion.

Umweltinformationen

Alles über üssige Verpackungsmaterial wurde vermieden. Die Verpackung ist leicht in Monomaterialien aufteilbar: Wellpappe, Polystyrol und Kunststoff. Ihr Gerät besteht aus Materialien, die von darauf spezialisierten Betrieben wiederverwertet werden können. Bitte halten Sie sich beim Recy-celn von Verpackungsmaterial, erschröpfen Batterien und alter Ausrüstung an örtliche Bestimmungen.

Copyright Informationen

“DivX, DivX“ Certified, and associated logos are trademarks of DivX Networks, Inc. and are used under license.”

Alle Marken und Produktnamen sind Marken der jeweiligen Unternehmen und Organisationen.

Die unautorisierte Vervielfältigung sowie der Vertrieb von Internet / CD / DVD / DVD Aufnahmen stellt eine Verletzung des Urheberrechts dar und ist strafbar.

Stromversorgung

Der Gebrauch des Netzadapters

Schalten Sie den Player aus, bevor Sie den beiliegenden Adapter anschließen und, wie abgebildet, an der Stromversorgung anschließen. Der Player muss ausgeschaltet sein, wenn der Ladevorgang läuft.

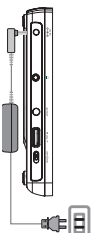

Tip

Um jeglichen Schaden an Ihrem Player zu vermeiden, schalten Sie das Gerät bitte aus, bevor Sie den AC-Netzadapter anschließen beziehungsweise entfernen.

Verwenden des Autoadapters

Schließen Sie den mitgelieferten Autoadapter an das Gerät und die Autozigarettenanzünderröhre an.



Tip

- Um jeglichen Schaden an Ihrem Player zu vermeiden, schalten Sie das Gerät bitte aus, bevor Sie den Autoadapter anschließen beziehungsweise entfernen.
- Achten Sie beim Anschließen an den Autoadapter (Zigarettenanzünder) darauf, dass die Eingangsspannung des Adapters mit der des Autos übereinstimmt.
- Vergewissern Sie sich, dass die Umgebungstemperatur 35 °C nicht übersteigt, wenn Sie den DVD-Player an den 16-V-Gleichstromanschluss im Auto anschließen.

Fernbedienung

- 1 Öffnen Sie den Batteriefachs. Entfernen Sie den Schutzstreifen aus Kunststoff (nur bei der ersten Verwendung).
- 2 Legen Sie eine Lithium-Batterie (3 V) vom Typ CR2025 ein, und schließen Sie das Fach.



Achtung!

- Batterien enthalten chemische Substanzen und müssen ordnungsgemäß entsorgt werden.
- Es besteht Explosionsgefahr, wenn der Akku nicht ordnungsgemäß eingesetzt ist. Ersetzen Sie die Akkus nur durch Akkus desselben bzw. eines gleichwertigen Typs.
- Die unsachgemäße Benutzung von Batterien führt zu austretendem Elektrolyt und korrodiert das Fach oder bewirkt Bersten der Batterien.

- Die Batterien herausnehmen, wenn das Gerät längere Zeit nicht benutzt wird.

Anschlüsse

Anschließen von Kopfhörern

Schließen Sie die Kopfhörer an der entsprechenden Anschlussbuchse am Gerät an



Anschließen zusätzlicher Geräte

- Schalten Sie das Gerät aus, bevor Sie zusätzliche Geräte anschließen.
- Sie können den Player an ein Fernsehgerät oder einen Verstärker anschließen, um DVD wiedergeben und die Karaoke-Funktion nutzen zu können.

AV OUT

Schließen Sie das gewünschte Gerät direkt an diesen Terminal an (im DVD-Modus ist keine Einstellung erforderlich).

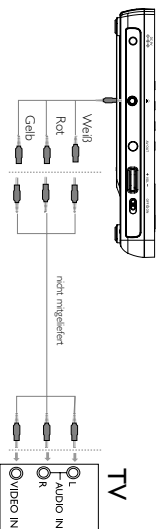

Zu diesem Handbuch

Diese Bedienungsanleitung enthält die Grundlagen zur Bedienung dieses DVD-Spielers. Einige DVD-Disks werden jedoch so produziert, dass sie bestimmte Bedienungsschritte erfordern oder nur eine eingeschränkte Bedienung während der Wiedergabe erlauben. In solchen Fällen wird das Gerät nicht auf alle Bedienungsschritte reagieren. In einem solchen Fall lesen Sie bitte die Anweisungen in dem Beihft der Disk.

Wenn ein "Ø" auf dem Fernsehbildschirm erscheint, wird der betreffende Bedienungsschritt vom DVD-Spieler oder von der Disk nicht akzeptiert.

Fernbedienung

- Außer in Fällen, in denen dies ausdrücklich angegeben wird, können alle Gerätefunktionen mit Hilfe der Fernbedienung gesteuert werden. Zeigen Sie mit der Fernbedienung stets direkt auf das Gerät und vergewissern Sie sich, dass das Infrarotsignal nicht von irgendwelchen Gegenständen behindert wird.
- Wenn entsprechende Tasten auf der Gerätevorderseite vorhanden sind, können diese ebenfalls benutzt werden.

Menünavigation

- Ihr Player verfügt über ein intuitives Menünavigationssystem, das Sie durch die verschiedenen Einstellungen und Vorgänge führt.
- Verwenden Sie die Funktionstasten, um die jeweiligen Vorgänge zu aktivieren / deaktivieren.
- Durchsuchen Sie Menüs mit ▲, ▼, ⏪, ⏩.
- Drücken Sie die Taste **ENTER** zur Bestätigung der Auswahl.

Einschalten für OSD-Spracheinrichtung

Die Bildschirmanzeige des Players ist standardmäßig auf Englisch gestellt. Ihnen können zwischen Englisch, Französisch oder Deutsch für die Bildschirmanzeige Ihres Players wählen.

- Region OSD-Sprachoptionen
 Europa Englisch, Französisch, Deutsch
- 1 Schieben Sie den Schalter **POWER** auf **ON**, um den Player einzuschalten.
 - 2 Drücken Sie auf **SETUP**, um das Einrichtungs Menü zu öffnen.

- 3 Wählen Sie **General Setup Page** und drücken Sie **ENTER**.
- 4 Gehen Sie zu **OSD Language**, und drücken Sie zur Auswahl aus den OSD-Sprachoptionen ▶
- 5 Wählen Sie die gewünschte Sprache aus, und drücken Sie **ENTER**.

**Einlegen von Disks und Einschalten des Geräts**

- 1 Drücken Sie die Taste **OPEN**, um das Disc-Fach zu öffnen.
- 2 Legen Sie die gewünschte Disk mit dem Aufdruck nach oben in die Schublade ein (auch wenn es sich um eine doppelseitige DVD-Disk handelt). Vergewissern Sie sich, dass sie richtig in die Vertiefung eingelegt wurde.
- 3 Drücken Sie vorsichtig die Facts um die Facts zu schließen.
- 4 Schieben Sie den Schalter **POWER** auf **ON**, um den Player einzuschalten.



Tip:

Während der Wiedergabe ist ein normales mechanisches Geräusch zu hören.

Wiedergabe einer DVD-Video-Disk

Nach dem Einschalten, Einlegen der Disc und Schließen des Facts wird die Wiedergabe automatisch gestartet. Auf dem Bildschirm wird der eingelegte Disc Typ angezeigt. Sie erhalten möglicherweise eine Anfordorderung, ein Menüpunkt aus einem Menü zu wählen. Steuern Sie den Cursorbalken mit Hilfe der Tasten **▲**, **▼**, **◀**, **▶** auf die gewählte Option und drücken Sie die Taste **ENTER**.

Anmerkung: Da es üblich ist, dass DVD-Filme zu unterschiedlichen Zeitpunkten in den verschiedenen Regionen der Welt veröffentlicht werden, sind alle DVD-Spieler mit einem Ländercode versehen und können Disc einen zusätzlichen Ländercode enthalten Wenn Sie eine Disc mit einem anderen Ländercode als den Ihres DVD-Spielers einlegen, erscheint der Hinweis zum Ländercode auf dem Bildschirm. Die Disc kann nicht wiedergegeben werden und ist aus dem Gerät zu entfernen.

Wiedergabe einer Audio-CD oder Video-CD

- Nach dem Einschalten, Einlegen der Disc und Schließen des Facts werden der eingelegte Disc Typ sowie Informationen zum Discinhalt auf dem Bildschirm angezeigt.
- Bei der Wiedergabe einer VCD mit MTV/Karaoke wählen Sie mithilfe der Zifferntasten (0-9) den Titel aus und drücken zur Wiedergabe **▶** oder **ENTER**. Drücken Sie **MENU** um zum Auswahlmenü zurückzukehren.

Wiedergaben einer DivX®-Disc

- Schneider stellt Ihnen den DivX® VOD/Video On Demand Registrierungscode zur Verfügung, mit dem Sie Videos über den DivX® VOD Service ausleihen bzw. erwerben können. Weitere Informationen finden Sie unter www.divx.com/Vod.
- Auswahl eines DivX®VOD über das Video-Setup-Menü.
- Der Registrierungscode wird angezeigt.
- Verwenden Sie den Registrierungscode, um Videos beim DivX® VOD Service unter www.divx.com/Vod auszuheilen bzw. zu erwerben. Befolgen Sie die Anweisungen, und speichern Sie das Video zur Wiedergabe auf diesem DVD-Player auf einer CD-R.



Tip:

Alle von DivX® VOD übertragene Videos können ausschließlich mit diesem DVD-Player wiedergegeben werden.

Wiedergabe von MP3-CD

Die folgenden Wiedergabeoptionen stehen für MP3-CDs zur Verfügung. Weitere Informationen erhalten Sie in den entsprechenden Abschnitten, lautstärkeregelung, Überspringen von Titeln, Suchen, Wiederholen, Shuffle etc. Markieren Sie mithilfe der Tasten **▲**, **▼** den gewünschten Ordner mit Musikdateien. Drücken zur Wiedergabe **ENTER**.

Wiedergabe einer JPEG-Disc

Markieren Sie mithilfe der Tasten **▲**, **▼**, **◀**, **▶** den gewünschten Ordner mit Bilddateien. Drücken Sie die Taste **ENTER**. Wechselt der Player automatisch in den Diaschaumodus.

Dadurch werden auf dem gesamten Bildschirm die restlichen JPEG-Dateien im ausgewählten Ordner einzeln angezeigt.

- Mit **▲**, **▼**, **◀**, **▶** das Bild drehen.
- Mit **▲** nach oben/unten kippen.
- Mit **▼** nach links/rechts kippen.
- Drücken Sie **MENU**, um zur Ordneransicht zurückzukehren.
- Drücken Sie **■**, um zur Gruppenvoransicht zu gelangen.
- Mit **▲**, **▼**, **◀**, **▶** das Vorschaubild markieren und auf die Bildschirmfunktionen zugreifen.
- Drücken Sie mehrmals die Taste **ZOOM** um das Bild in unterschiedlichen Größen anzuzeigen.
- Verwenden Sie zum Anzeigen des vergrößerten Bilds die Tasten **▲**, **▼**, **◀**, **▶** (nur für vergrößerte Bilder!).

Anmerkung: Außer wenn anders angegeben, beziehen sich alle beschriebenen Bedienungsschritte auf den Betrieb mit der Fernbedienung.

Wählen eines anderen Titel / Track / Kapitel

Wenn eine Disk mehr als einen Titel oder ein Stück enthält, können Sie wie folgt einen anderen Titels / Musikstücks / Kapitel auswählen:

- Drücken Sie kurz Taste **▶▶** während der Wiedergabe, um den nächsten Titel/das nächste Stück zu wählen.
- Adrücken Sie kurz die Taste **◀◀** um zum vorigen Titel / Stück zurückzukehren.
- Um direkt zu einem Titel, Track oder Kapitel zu gelangen, geben Sie die jeweilige Ziffer mithilfe der numerischen Tasten **(0-9)** ein.

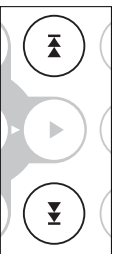
**Suchlauf**

Drücken Sie wiederholt **▶▶** für die folgenden Optionen zur Vorwärtssuche. Drücken Sie wiederholt **◀◀** für die folgenden Optionen zur Rückwärtssuche.

2 X rückwärts	2 X vorwärts
4 X rückwärts	4 X vorwärts
8 X rückwärts	8 X vorwärts
16 X rückwärts	16 X vorwärts
32 X rückwärts	32 X vorwärts
Normale Geschwindigkeit	Normale Geschwindigkeit

Drücken Sie die Taste **ENTER** auf **▶▶** um die normale Wiedergabe fortzusetzen.

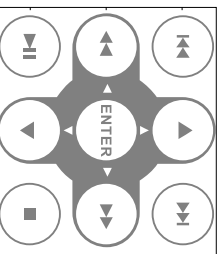

Ändern der Audioausgabe (VCD/CD)

Drücken Sie wiederholt **AUDIO** für die folgenden Audiooptionen.

x 1	Mono Links	x 2	Mono Rechts
x 3	Stereo		

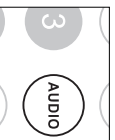

ZOOM

Die Zoom-Funktion bietet die Möglichkeit, das Videobild zu vergrößern und das vergrößerte Bild zu verschieben. Drücken Sie wiederholt **ZOOM**, um die folgenden Zoomoptionen auszuwählen.

Zoom x 1	2X	Zoom x 2	3X
Zoom x 3	4X	Zoom x 4	normale Anzeige



✓ Tipp:

Bei der Anzeige von JPEG-Dateien ist die Reihenfolge 100 %, 125 %, 150 %, 200 %, 50 %, 75 % und normal.

Wiederholen

Drücken Sie wiederholt **REPEAT 1/ALL** für die folgenden Wiederholungsoptionen:

DVD-Aktionen	MP3-Aktionen	CD-Aktionen	JPEG/DivX-Aktionen
x 1 Wiederholen des Kapitels	Eine Datei wiederholen	Wiederholen des Tracks	Eine Datei wiederholen
x 2 Wiederholen des Titels	Ordner wiederholen	Alles wiederholen	Alles wiederholen
x 3 Alles wiederholen	Abbrechen/Wiederholung	Abbrechen/Wiederholung	Abbrechen/Wiederholung
x 4 Abbrechen der Wiederholung			

✓ Tipp

Die Wiederholungsfunktion ist auch bei JPEG verfügbar. Je nach wiedergegebenem Medium können unterschiedliche Funktionen verfügbar sein.

Wiederholungsfunktion A - B

Zur Wiederholung oder Endloswiedergabe einer

Bildfolge innerhalb eines Titels:

- Drücken Sie die Taste **A - B** am gewählten Startpunkt.
- ↳ **A** erscheint auf dem Bildschirm.
- Drücken Sie die Taste **A - B** am gewählten Endpunkt.
- ↳ **AB** erscheint im Display und die Wiederholung des Abschnitts beginnt.
- Drücken Sie erneut **A - B**, um die Sequenz zu beenden.



Lautstärke höher/niedriger

- Für die Einstellung der Wiedergabelautstärke den Drehregler an der linken Seite des Geräts drehen.



DISPLAY

Drücken Sie wiederholt die Taste **DISPLAY** auf der Fernbedienung für folgende Anzeigoptionen:

	DVD	CD/VCD	DivX
x 1	Titel abgelaufen	Einzel abgelaufen	Einzel abgelaufen
x 2	Titel Rest	Einzel verbleibend	Einzel
verbleibend			
x 3	Kapitel abgelaufen	Gesamt abgelaufen	Display aus
x 4	Gesamt abgelaufen	Kapitel Rest	
X5	Display aus	Display aus	



⚠ **Tipp**

Bei der Anzeige von JPEG-Dateien können Sie durch Drücken dieser Taste aus 17 Diashow-Modi auswählen.

Kontrollieren des Inhalts von DVD-Video-Disks: **MENU**
Für Titel und Kapitel sind häufig Auswahlmenüs auf der Disk vorhanden. Die DVD-Menüfunktion bietet die Möglichkeit der Auswahl aus diesem Menü. Drücken Sie die entsprechende Zifferntaste, oder steuern Sie den Cursorbalken mit Hilfe der Tasten **▲**, **▼**, **◀**, **▶** auf die gewünschte Auswahl und drücken Sie die Taste **ENTER**.

Disk-Menü

Drücken Sie die Taste **MENU**. Das Menü kann zum Beispiel Kamerareinstellwinkel, Synchronsprachen und Untertitloptionen und Kapitel für den Titel enthalten.

Ändern der Synchronsprache

Drücken Sie die Taste **AUDIO**. Verfügt die aktuelle Disc über verschiedene Sprachoptionen, wird dies jetzt auf dem Bildschirm angezeigt. Drücken Sie wiederholt

AUDIO, bis Sie die gewünschte Sprachoption erreicht haben.

Untertitel

Drücken Sie die Taste **SUB**. Verfügt die aktuelle Disc über verschiedene Untertitloptionen, wird dies jetzt auf dem Bildschirm angezeigt. Drücken Sie wiederholt

SUB, bis Sie die gewünschte Untertitloption erreicht haben.

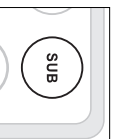
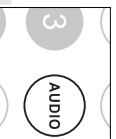

⚠ **Tipp**

Die Verfügbarkeit der zwei o. g. Funktionen ist davon abhängig, ob die wiedergegebene Disc Sprach- oder Untertitloptionen enthält.

Video Setup Page (Video-Setup-Menü)

Wenn diese Einstellungen mit dem Cursor markiert sind, drücken Sie **ENTER** zum:

Helligkeit	Helligkeit einstellen
Kontrast	Kontrast einstellen
DiX [®] VOD	Ermitteln der DiX ID für VOD
Drücken Sie ◀, um die aktuellen Einstellungen abzubrechen und zur vorherigen Menüebene zurückzukehren.	

Seite zum Einrichten des Passworts

Wenn diese Einstellungen mit dem Cursor markiert sind, drücken Sie **ENTER** zum:

Passwort	Ändern des bestehenden Passwortes (Standard : 3308)
Drücken Sie ▶, um die aktuellen Einstellungen abzubrechen und zur vorherigen Menüebene zurückzukehren.	

Anmerkung: Optionen für die Kindersicherung können nur ausgewählt werden, wenn der Passwortmodus deaktiviert ist.

Vorzugseinstellungen

Wenn diese Einstellungen mit dem Cursor markiert sind, drücken Sie **ENTER** zum:

Audio	Auswählen von Audio-Sprachoptionen
Subtitle	Auswählen von Untertiteloptionen
Disc Menü	Auswählen von Discmensprachoptionen
Parental	Auswählen von Kindersicherungsoptionen
Defäut	Wiederherstellen der Werkseinstellungen
Drücken Sie ▶, um die aktuellen Einstellungen abzubrechen und zur vorherigen Menüebene zurückzukehren.	

Wenn anscheinend eine Störung am DVD-Video-Spieler auftritt, studieren Sie zuerst diese Checkliste:

WARNUNG:

Versuchen Sie unter keinen Umständen, das Gerät selbst zu reparieren, da die Garantie dadurch ihre Gültigkeit verliert. Wenn ein Fehler auftritt, prüfen Sie zuerst die nachstehenden Hinweise bevor Sie das Gerät zur Reparatur bringen. Wenn Sie ein Problem trotz dieser Hinweise nicht lösen können, wenden Sie sich an Ihren Fachhändler oder eine Service-Stelle.

Symptom

Behebung

Kein Strom

- Prüfen Sie, ob beide Stecker des Netzkabels ordnungsgemäß angeschlossen wurden.
- Prüfen Sie, ob die Steckdose Strom führt, indem Sie ein anderes Gerät daran anschließen.
- Überprüfen Sie, ob der integrierte Akku leer ist.
- Überprüfen Sie, ob der Autoadapter korrekt angeschlossen ist.

Verzerrtes Bild

- Prüfen Sie die Disk auf Fingerabdrücke und reinigen Sie sie mit einem weichen Tuch, indem Sie geradlinig von der Mitte zum Rand hin wischen.
- Gelegentlich tritt eine kleine Bildverzerrung auf. Dies ist keine Fehlfunktion.

Völlig verzerrtes Bild / Keine Farbe (TV-Bildschirm)

- Falsche Einstellung der PAL Umschaltung. Passen Sie die Einstellungen des Fernsehers denen des Players an.

Kein Ton

- Audio-Verbindungen prüfen. Wenn Sie einen HiFi-Verstärker benutzen, eine andere Klangquelle wählen.

Symptom**Disk kann nicht wiedergegeben werden****Behabung**

- Vergewissern Sie sich, dass der Aufdruck nach oben zeigt.
- Reinigen Sie die Disk
- Prüfen Sie ob die Disk defekt ist, indem Sie eine andere Disk einlegen.

Das Gerät reagiert nicht auf die Fernbedienung

- Richten Sie die Fernbedienung direkt auf den Sensor auf der Vorderseite des DVD-Spielers. Entfernen Sie alle Gegenstände die den Signalweg blockieren können. Prüfen Sie die Batterien oder tauschen Sie sie aus.

Verzerrtes oder schwarzwweißes Bild bei Wiedergabe von DVD- oder Video-CD-Disks

- Benutzen Sie nur Disks, die der Fernsehnorm des benutzten Fernsehgerätes (PAL) entsprechen.

Der DVD-Spieler reagiert nicht auf jeden Steuerbefehl während der Wiedergabe

- Bedienungs Schritte sind bei dieser CD nicht zulässig.
- Lesen Sie bitte die Anweisungen in dem Beifelt der Disk.

Der Player ist warm

- Wird der Player über einen längeren Zeitraum verwendet, erwärmt sich die Oberfläche. Dies ist normal.

Wenn das Gerät vom Stromnetz getrennt wird, wird die Displaybeleuchtung dunkler.

- Das Gerät spart Energie, damit eine längere Wiedergabezeit gewährleistet ist. Das ist normal Stellen Sie mithilfe des Drehreglers die Helligkeit ein.

Dieses produkt entspricht den funkenstörvorschriften der Europäischen Union.

Abmessungen

210 x 178 x 39 mm

Gewicht

0.79 kg / 0.36 pounds

Stromversorgung

Gleichspannung 9V 1.0A

Stromverbrauch

9W

Temperaturbereich (in Betrieb)

0 - 45°C

Laserswellenlänge

650nm

Videosystem

PAL

Frequenzgang

20Hz ~ 20KHz ± 1dB

Signal-/Rauschverhältnis

≥ 80dB

Audio-Verzerrung + Rauschen

≤ -80(1KHz)

Kanaltrennung

≥ 80dB

Dynamikumfang

≥ 80dB

Ausgang

Audio-Ausgang (analog)

Ausgangspege: 2V ± 10%

Belastungsimpedanz:

10KΩ

Video-Ausgang

1Vp - p ± 20%

Belastungsimpedanz:

75Ω

PHILIPS behält sich Änderungen, die dem technischen Fortschritt dienen,**sowie Farbänderungen und Liefermöglichkeiten vor.****Modifikationen, die nicht durch den Hersteller autorisiert sind, lassen die Betriebserlaubnis erlöschen.****Alle Rechte vorbehalten.**

ENTSORGUNG IHRES ALTEN GERÄTS

Ihr Produkt ist aus hochqualitativen Materialien und Bestandteilen hergestellt, die dem Recycling zugeführt und wiederverwertet werden können.

Falls dieses Symbol eines durchgestrichenen Müllcontainers auf Rollen auf diesem Produkt angebracht ist, bedeutet dies, dass es von der Europäischen Richtlinie 2002/96/EG erfasst wird.

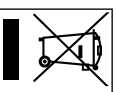

Bitte informieren Sie sich über die örtlichen Sammelstellen für Elektroprodukte und elektronische Geräte.

Bitte beachten Sie die lokalen Vorschriften und entsorgen Sie Ihre Altgeräte nicht mit dem normalen Haushaltsmüll. Die korrekte Entsorgung Ihres Altgerätes ist ein Beitrag zur Vermeidung möglicher negativer Folgen für die Umwelt und die menschliche Gesundheit.



Need help?
Online

Go to www.philips.com/support



Be responsible
Respect copyrights

© Royal Philips Electronics N.V. 2007

Meet Philips at the Internet
<http://www.philips.com>



Printed in China
PDCC-2007