

Register your product and get support at  
[www.philips.com/welcome](http://www.philips.com/welcome)

PET741D/12



---

CS Příručka pro uživatelel

---

PL Instrukcja obsługi

---

EL Εγχειρίδιο χρήσης

---

PT Manual do utilizador

---

FI Käyttöopas

---

RU Руководство пользователя

---

HU Felhasználói kézikönyv

---

SK Príručka uživateľa

**PHILIPS**

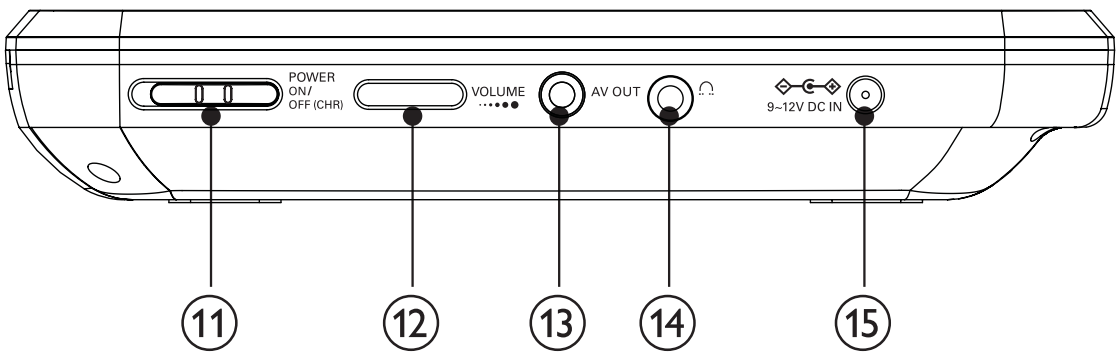
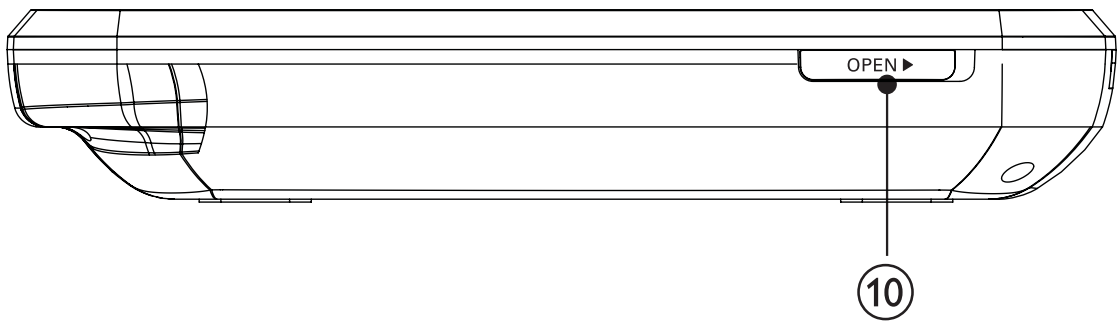
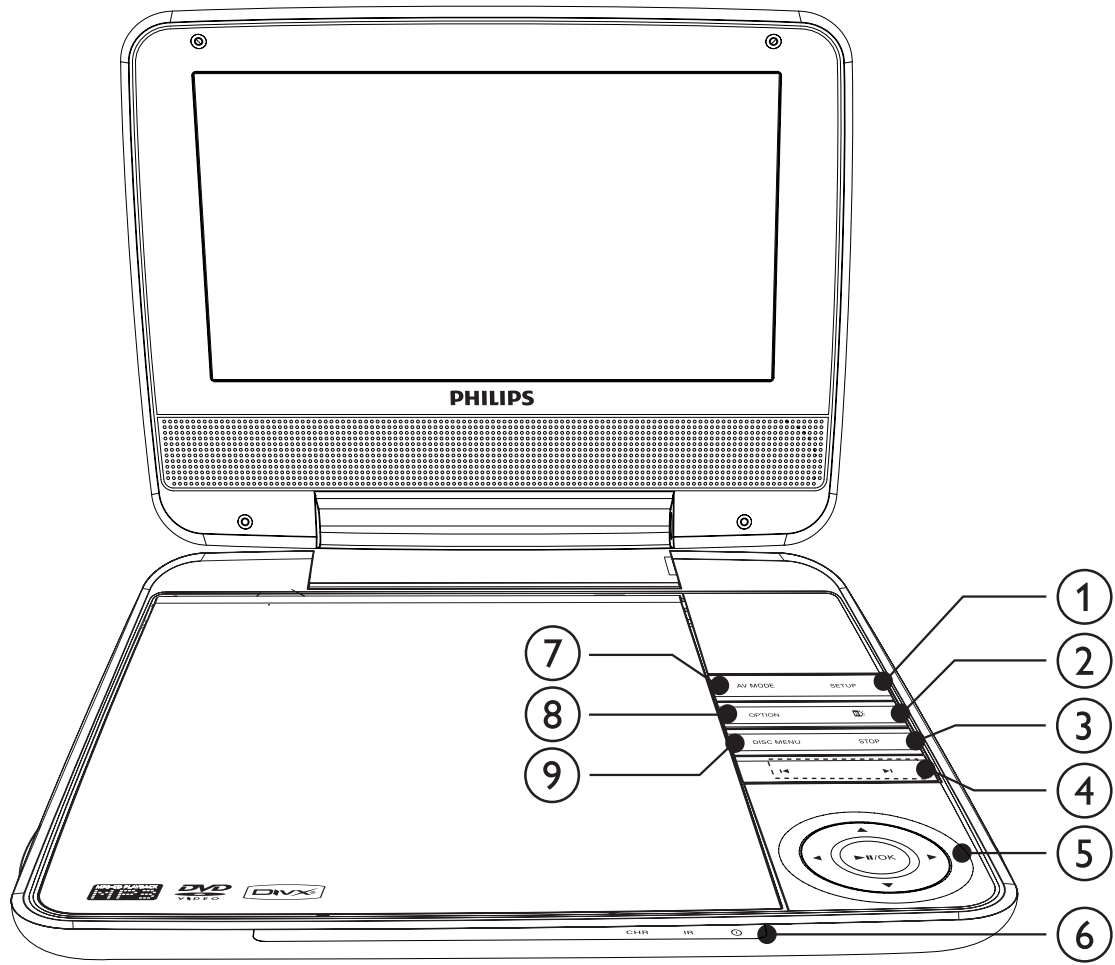

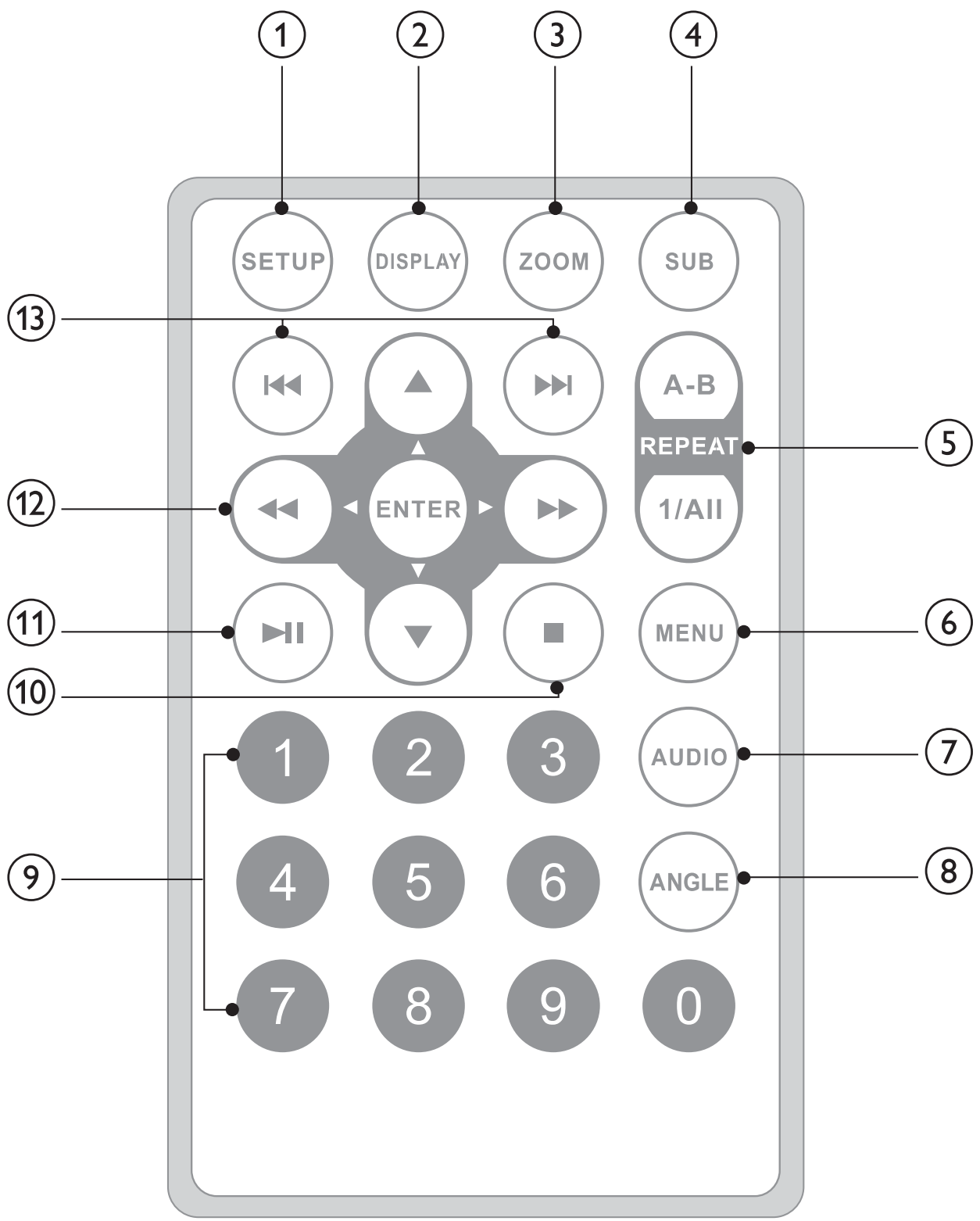

# Tartalomjegyzék

---

<b>1</b>	<b>Fontos!</b>	2
	Fontos biztonsági utasítások	2
	Figyelmeztetés	4
<b>2</b>	<b>Az Ön hordozható DVD-lejátszója</b>	5
	Bevezetés	6
	A doboz tartalma	6
	A főegység áttekintése	7
	A távvezérlő áttekintése	8
<b>3</b>	<b>Előkészületek</b>	9
	Töltse fel az akkumulátort.	9
	A távvezérlő akkumulátorainak behelyezése	10
	Külső eszközök csatlakoztatása	11
<b>4</b>	<b>A lejátszó használata</b>	11
	Bekapcsolás	11
	Válassza ki az OSD nyelvét	11
	Lemezek lejátszása	12
	Lejátszási opciók	12
	A képernyő fényerejének beállítása	13
<b>5</b>	<b>Beállítások módosítása</b>	13
<b>6</b>	<b>Termékinformáció</b>	15
<b>7</b>	<b>Hibaelhárítás</b>	16

# 1 Fontos!

## Fontos biztonsági utasítások

- ① Olvassa el az utasításokat.
- ② Őrizze meg az utasításokat.
- ③ Ügyeljen a figyelmeztetéseken foglaltakra.
- ④ Kövesse az utasításokat.
- ⑤ Óvja a készüléket a víztől.
- ⑥ A tisztítást kizárólag száraz ruhával végezze.
- ⑦ Gondoskodjon arról, hogy a szellőzőnyílások ne tömődjenek el. A készülék telepítését a gyártó utasításai szerint végezze.
- ⑧ Ne helyezze a készüléket hőt kibocsátó eszközök, így fűtőtestek, fűtőnyílások, kályhák vagy működésük során hőtermelő készülékek (pl. erősítők) közelébe.
- ⑨ Tilos a hálózati kábelre rálépni vagy azt becsípni, különös tekintettel ott, ahol az a csatlakozó-aljzatokba, készülékcsatlakozókba illeszkedik, vagy ott, ahol kilép a készülékből.
- ⑩ Kizárólag a gyártó által javasolt tartozékokat használja.
- ⑪ Kizárólag a gyártó által javasolt vagy a termékhez tartozó szállítókocsival, állvánnyal, tartóval, rögzítőelemmel vagy asztallal használja a készüléket. Szállítókocsi használatkor óvatosan mozgassa a kocsit/készüléket, nehogy az felboruljon.
- ⑫ Vihar idején, vagy ha hosszabb ideig nem használja a lejátszót, húzza ki a készülék csatlakozóját a hálózatról.
- ⑬ A készülék javítását, szervizelését bízza szakemberre. A készüléket a következő esetekben kell szervizeltetni: a készülék bármilyen módon megsérült, például sérült a hálózati kábel vagy csatlakozó, folyadék került a készülékbe, ráesett valami, a készüléket eső vagy nedvesség érte, nem működik megfelelően vagy leejtették.
- ⑭ A készüléket ne tegye ki cseppenő, fröccsenő folyadéknak.
- ⑮ Ne helyezzen a készülékre semmilyen veszélyforrást (pl. folyadékkal töltött tárgyat, égő gyertyát).



- 16 A termék ólmot és higanyt tartalmazhat. Az anyagok ártalmatlanítására - környezetvédelmi megfontolásokból - speciális szabályok vonatkoznak. A termék ártalmatlanításáról vagy újrahasznosításáról érdeklődjön a helyi hatóságoknál vagy az Elektronikus Iparágak Szövetségéhez (Electronic Industries Alliance) a következő címen: [www.eiae.org](http://www.eiae.org).



### Figyelem

- A készülék borítását megbontani tilos.
- Tilos a készülék bármely alkatrészének a kenése.
- Tilos a készüléket más elektromos berendezésre ráhelyezni.
- Ne tegye ki a készüléket közvetlen napfény, nyílt láng vagy hő hatásának.
- Tilos belenézni a készülék belsejében lévő lézersugárba.
- Ügyeljen rá, hogy a hálózati kábel vagy csatlakozó könnyen hozzáférhető legyen, hogy a készüléket le tudja választani a hálózati áramról.

## Fejhallgató biztonságos használata

### A felvételeket közepes hangerővel hallgassa.

- A nagy hangerő halláskárosodást okozhat. A készülék olyan decibeltartományban képes megszólalni, amely egy percnél rövidebb használat esetén is halláskárosodást okozhat. A készülék a halláskárosultak érdekében képes a magasabb decibel-tartományok megszólaltatására is.
- A hangerő csalóka lehet. Idővel az egyre magasabb hangerőhöz is hozzászokhat. A huzamosabb ideig történő zenehallgatás után „normális” szintnek érzékelt hangerő valójában igen magas, ezért halláskárosító hatása lehet. Ezt úgy előzheti meg, hogy a hangerőt egy biztonságos szintre állítja, s ezt a beállítást később sem módosítja.

### A biztonságos hangerőt a következőképpen állíthatja be:

- Állítsa a hangerőt először alacsony szintre.
- Lassan addig növelje a hangerőt, míg tisztán és torzításmentesen hallja a zenét.

### Huzamosabb ideig történő zenehallgatás:

- Hosszabb időn át tartó zenehallgatás „biztonságos” hangerőn is halláskárosodást okozhat.
- Körültekintően használja a készüléket, iktasson be szüneteket.

## Tartsa be a következő tanácsokat a fejhallgató használata során.

- Ha hosszabb ideig használja, állítsa a hangerőt mérsékelt szintre.
- Ügyeljen arra, hogy a hangerőt akkor se növelje, amikor hozzá szokott a hangerőhöz.
- Ne állítsa a hangerőt olyan magasra, hogy ne hallja a környező zajokat.
- Fokozottan figyeljen, vagy egy időre kapcsolja ki a készüléket, ha nagyobb körülményt igénylő helyzetben van. Ne használja a fejhallgatót motoros járművön, illetve kerékpározás, gördeszkázás stb. közben, mert közlekedési balesetet okozhat, és sok helyen szabályellenes is.

---

## Figyelmeztetés

A készülék - a Philips szórakoztató elektronika üzletága kifejezett engedélye nélkül történő - bármilyen megváltoztatása vagy módosítása semmissé teheti a vásárló termékhasználati jogát.

Ez a termék megfelel az Európai Közösség rádióinterferenciára vonatkozó követelményeinek.



Ez a termék megfelel az alábbi direktívák és irányelvek követelményeinek: 2004/108/EC + 2006/95/EC

## Környezetvédelemmel kapcsolatos tudnivalók

A termék csomagolása nem tartalmaz felesleges csomagolóanyagot. Lgyekeztünk úgy kialakítani a csomagolást, hogy könnyen szétválasztható legyen a következő három anyagra: karton (doboz), polisztirol (védőelem) és polietilén (zacskó, védő habfólia).

A rendszerben található anyagokat erre specializálódott vállalat képes újrafeldolgozni és újrahasznosítani. Kérjük, tartsa szem előtt a csomagolóanyagok, kimerült akkumulátorok és régi készülékek leselejtezésére vonatkozó helyi előírásokat.

---

## Újrahasznosítás

Ezt a terméket minőségi, újrafeldolgozható és újrahasznosítható anyagok és alkatrészek felhasználásával tervezték és készítették.



A termékhez kapcsolódó áthúzott kerek kuka szimbólum azt jelenti, hogy a termék a 2002/96/EK európai irányelv hatálya alá esik. Ne dobja elhasznált termékét a háztartási hulladékgyűjtőbe. Kérjük, tájékozódjon az elektromos és elektronikus hulladékok szelektív gyűjtésének helyi rendszeréről. Az elhasznált termék helyes kezelése csökkenti



a környezetre és az emberi egészségre gyakorolt esetleges negatív hatás mértékét.

A termék akkumulátorai megfelelnek a 2006/66/EK európai irányelv követelményeinek, ezért ne kezelje ezeket háztartási hulladékként.

A „Pb” vegyjelet tartalmazó, áthúzott hulladékgyűjtőt ábrázoló matrica azt jelenti, hogy az akkumulátorok megfelelnek az alábbi követelményeknek:



Pb

Kérjük, tájékozódjon az akkumulátorok szelektív gyűjtésének helyi szabályairól. Az elhasznált akkumulátorok megfelelő hulladékkezelése segítséget nyújt a környezettel és az emberi egészséggel kapcsolatos esetleges negatív következmények megelőzésében.

A termék beépített akkumulátor eltávolítását minden esetben bízza szakmai személyzetre.

Másolásvédett anyagokról (beleértve a számítógépes programokat, fájlokat, közvetítéseket és hangfelvételeket) készített illetéktelen másolatok szerzői jogok megsértését képezhetik, és bűncselekménynek minősülhetnek. Ez a berendezés nem használható ilyen célokra.



Előfordulhat, hogy a felvételek készítéshez és lejátszásához engedély szükséges. Lásd az 1956-os Szerzői Jogi Törvényt és az 1958 - 1972 közötti Előadóművész-védelmi Törvényeket.

A „DivX”, „DivX” Certified és a kapcsolódó emblémák a DivX, Inc. védjegyei, használatuk licenc alapján történik.



**A készüléken a következő címke található:**



## 2 Az Ön hordozható DVD-lejátszója

Köszönjük, hogy Philips terméket vásárolt, és üdvözöljük a Philips világában! A Philipsáltal biztosított teljes körű támogatáshoz regisztrálja termékét a [www.philips.com/welcome](http://www.philips.com/welcome) oldalon.



---

## Bevezetés

Hordozható DVD-lejátszóval az univerzális DVD Video szabvánnyal készült összes digitális videolemezt lejátszhatja. A készülékkel filmeket játszhat le valódi moziminőségben, sztereó vagy többcsatornás hangzásban (a lemeztől és a lejátszás beállításaitól függően).

Kiválaszthatja a hangsávot, a felirat nyelvét és a megtekintési szögtartományt (a DVD-lemeztől függően). Emellett korlátozhatja a gyermekek számára nem megfelelő lemezek lejátszását.

A DVD-lejátszó segítségével az alábbi lemezek játszhatók le: CD-R, CD-RW, DVD±R és DVD±RW.



DVD-videó



Video CD



Audió CD



MP3-as CD



DivX

---

Lemezek JPEG tartalommal





---

## A doboz tartalma

Ellenőrizze és azonosítsa be a csomag tartalmát:



- Hordozható DVD-lejátszó
- Távvezérlő
- Hálózati adapter; DSA-9W-09 F (DVE) vagy AY4132 (Philips)
- Gépkocsi adapter
- AV-kábelek
- Felhasználói kézikönyv
- Gyors áttekintő útmutató

## A főegység áttekintése (lásd 4. oldal)

- ① **SETUP**
  - Be- és kilépés a beállítás menübe.
- ② ** B**
  - A kijelző háttérvilágításának fényerő-szabályzása
- ③ **STOP**
  - Lemez leállítása.
- ④ ****
  - Ugrás az előző vagy a következő címhez, fejezethez vagy számhoz.
- ⑤ ****
  - Navigálás a menükben.****
  - Visszafelé/előrefelé keresés különböző sebességeken.****
  - Bevitel vagy kiválasztás jóváhagyása.
  - A lemez lejátszásának indítása, leállítása és folytatása.
- ⑥ **CHR/IR/①**
  - Töltésjelző/Távezerlő érzékelője/Feszültségjelző
- ⑦ **AV MODE**
  - Kikapcsolja az elülső panelt amikor a lejátszó csatlakoztatva van a TV-készülékhez.
- ⑧ **OPTION**
  - Az aktuális művelet vagy kiválasztás beállításainak megjelenítése.
- ⑨ **MENU**
  - DVD esetén, be- és kilépés a lemez menüjébe.
  - VCD esetén, a PBC (Lejátszásvezérlés) mód be- és kikapcsolása.
  - Visszatérés a menübe VCD 2.0 vagy SVCD-formátumban bekapcsolt PBC-vezérlővel.
- ⑩ **OPEN▶**
  - A lemeztartó kinyitása.
- ⑪ **POWER ON/OFF**
  - A DVD-lejátszó be- és kikapcsolása.
- ⑫ **VOLUME.....**
  - A hangerő növelése vagy csökkentése.

- ⑬ • Fejhallgató-csatlakozó
  - ⑭ **AV OUT**
    - Audió/vidéo kimeneti csatlakozó
  - ⑮ **DC IN**
    - Tápcsatlakozó aljzat
- 

## A távvezérlő áttekintése (lásd 5. oldal)

- ① **SETUP**
  - Belépés vagy kilépés a beállítás menüből.
- ② **DISPLAY**
  - Lejátszási adatok megjelenítése.
- ③ **ZOOM**
  - Kép nagyítása, illetve kicsinyítése.
- ④ **SUB**
  - Válassza ki a DVD feliratának nyelvét.
- ⑤ **A-B REPEAT**
  - Jelölje meg a részt, amelyet ismételten meg kíván nézni.**REPEAT 1/ALL**
  - Fejezet/műsorszám/felvétel ismétlése.
- ⑥ **MENU**
  - DVD esetén, be- vagy kilépés a lemez menübe.
  - VCD esetén, a PBC (Lejátszásvezérlés) mód be- és kikapcsolása.
- ⑦ **AUDIO**
  - DVD esetén, válassza ki az audió nyelvét.
  - VCD esetén, válassza ki az audió módját.
- ⑧ **ANGLE**
  - Válasszon ki egy másik DVD-látószöveget
- ⑨ **Numeric Keypad 0 - 9**
  - Számok bevitele
- ⑩ 
  - Lemez leállítása.
- ⑪ 
  - A lemez lejátszásának indítása, leállítása és folytatása.

12



- Mozgassa a kurzort fel/le/balra/jobbra.



- Visszafelé/előrefelé keresés különböző sebességeken.

**ENTER**

- Bevitel vagy kiválasztás jóváhagyása.

13



- Ugrás az előző/következő fejezetre, műsorszámra vagy felvételre

## 3 Előkészületek



### Vigyázat

- A kezelőszerveket csak a jelen felhasználói kézikönyvben leírtaknak megfelelően használja.

A fejezetben bemutatott műveleteket a megadott sorrendben végezze el. Ha a Philips vállalat ügyfélszolgálatához fordul, szükség lesz a termék típus- és sorozatszámára egyaránt. A típusszám és a sorozatszám a(z) player elem következő részén található: bottom. Írja ide a számokat:

Típuszám \_\_\_\_\_

Gyári szám \_\_\_\_\_

---

## Töltse fel az akkumulátort.



### Vigyázat

- Fennáll a termék károsodásának veszélye! Győződjön meg arról, hogy a tápfeszültség megegyezik a lejátszó alján feltüntetett feszültséggel.
- Kizárólag a mellékelt AC-adaptert használja az akkumulátor töltéséhez



### Megjegyzés

- A típusjelzés a készülék alján található.
- A lejátszó töltése kizárólag kikapcsolt állapotban lehetséges.

1 Csúsztassa a **POWER ON/OFF** kapcsolót az **OFF** helyzetbe.

2 Csatlakoztassa a mellékelt AC-adaptert a lejátszóhoz és a fali aljzathoz.

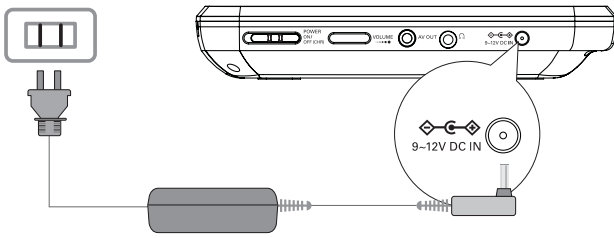

- ↳ A töltést jelző fény kialszik. Az akkumulátor teljes feltöltése kb. 4,5 órát vesz igénybe.
- ↳ Ha az akkumulátor töltése befejeződött, a töltést jelző lámpa kialszik.

## A távvezérlő akkumulátorainak behelyezése



### Vigyázat

- Robbanásveszély! Az akkumulátorokat tartsa távol hő- vagy tűzforrásoktól, illetve napfénytől. Az akkumulátorokat tilos tűzbe dobni.
- Az akkumulátor csökkent élettartamának veszélye! Ne keverjen egymással különböző típusú vagy márkájú akkumulátorokat.
- Fennáll a termék károsodásának veszélye! Ha hosszabb ideig nem használja a távvezérlőt, vegye ki a készülékből az akkumulátorokat.
- Perklorát: Speciális kezelést igényelhet. Lásd: [www.dtsc.ca.gov/hazardouswaste/perchlorate](http://www.dtsc.ca.gov/hazardouswaste/perchlorate).

### Az első használat előtt:

1 Távolítsa el a védőfület a távvezérlő akkumulátorainak az aktiválásához.

### A távvezérlő akkumulátorainak cseréje:

1 Nyissa ki az elemtartó rekesz fedelét.

2 Helyezze be a 1 CR2025 típusú elemet; ügyeljen a megfelelő polaritásra (+/-).

3 Zárja be az elemtartó rekeszt.

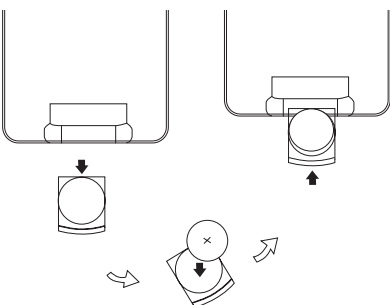

# Külső eszközök csatlakoztatása



## Vigyázat

- A külső eszköz csatlakoztatását lekapcsolt állapotban végezze.

A lejátszó a DVD-k vagy a karaoke élményeinek gazdagításához TV-készülékhez vagy erősítőhöz is csatlakoztatható.

Párosítsa össze az AV-kábel színét a csatlakozók színével (a TV-hez csatlakoztatható AV-kábel nincs mellékelve): a sárga színű kábel a sárga videocsatlakozóba kerül, a piros/fehér kábel pedig a piros/fehér audiocsatlakozókba.

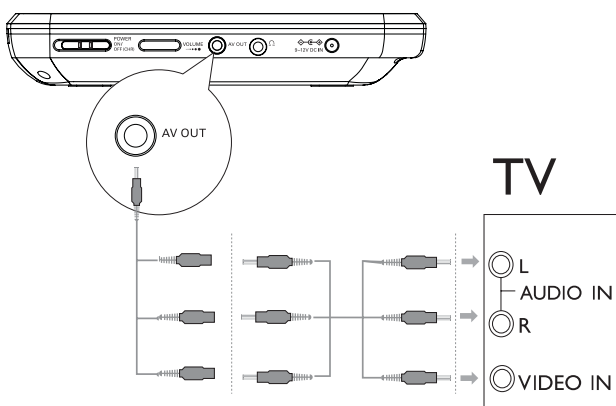

## Tanács

- Az energiatakarékosság érdekében, nyomja meg az **AV MODE** elemet az elülső panel kijelzőjén.

## 4 A lejátszó használata

### Bekapcsolás

Állítsa az **POWER ON/OFF** kapcsolót az **ON** helyzetbe.

↳ A(z) **PWR** jelzőfény kialszik.

### Válassza ki az **OSD** nyelvét

Kiválaszthatja a képernyőkijelző szövegének nyelvét.

1 Nyomja meg a következőt: **SETUP**.

↳ Megjelenik a beállítás menü.



- 2 Válassza a következőket: [-- General Setup Page --] > [OSD Language].
- 3 A ► gomb lenyomásával választhat ki egy opciót.
- 4 Jóváhagyáshoz nyomja meg a ►||/OK gombot.
- 5 A kilépéshez nyomja meg az **SETUP** gombot.

---

## Lemezek lejátszása

- 1 Csúsztassa el az **OPEN**► gombot a lejátszón.
- 2 Helyezze be a lemezt a címkével felfelé.
- 3 Nyomja lefelé a CD-tároló bezárásához.
  - ↳ A lejátszás automatikusan megkezdődik. Ha nem, nyomja meg a következőt: ►||/OK.
    - Menü megjelenésekor válassza ki az egyik elemet, majd a ►||/OK gomb megnyomásával indítsa el a lejátszást.
    - A szüneteltetéshez nyomja meg a ►||/OK gombot. A lejátszás folytatásához nyomja meg ismét a gombot.
    - A megállításhoz nyomja meg a **STOP**■ gombot kétszer.
    - Az előző vagy a következő elem kiválasztásához nyomja meg a ◀ vagy a ▶| gombot.
    - Video- vagy audiofelvételen belüli keresés indításához nyomja meg a ◀ vagy ▶ gombok egyikét.

---

## Lejátszási opciók

- 1 Lejátszás közben nyomja meg az **OPTION** gombot a lejátszási opciók kiválasztásához.
  - DVD esetén
    - [Audio]
    - [Subtitle]
    - [Repeat]
    - [Time Disp.]

VCD esetén

- [Audio]
- [Repeat]
- [Time Disp.]

Zenei CD-k esetében

- [Repeat One]
- [Repeat Folder]
- [Repeat Off]

JPEG CD-k esetében

- [Repeat One]
- [Repeat Folder]

2 Kövesse a képernyőn megjelenő utasításokat.

---

## A képernyő fényerejének beállítása



### Megjegyzés

- Beállíthatja a képernyő fényerejét a fényviszonyoknak megfelelően.

Lejátszás közben nyomja meg a **B** gombot egy opció kiválasztásához.

- [Dim]
- [Normal]
- [Bright]



### Tanács

- A leghosszabb játékidő eléréséhez válassza a [Dim] opciót.
- A legjobb képi élményhez válassza a [Bright] opciót.

## 5 Beállítások módosítása

A maximális élmény érdekében végezze el a beállítások finomhangolását a **SETUP** segítségével.

- 1 Nyomja meg a következőt: **SETUP**.  
↳ Megjelenik a beállítás menü.
- 2 Nyomja meg a **▲▼** gombot egy opció kiválasztásához, majd a **▶||/OK** gombot a választás megerősítéséhez.



[-- General Setup Page --]	
[OSD Language]	A képernyőmenü nyelvének kiválasztása.
[Screen Saver]	A képernyővédő be- és kikapcsolása.
[Resume]	Válassza ki, hogy attól a ponttól kezdje-e el a lejátszást, ahol a felvétel a legutóbb meg lett állítva.
[Angle Mark]	Szögjel megjelenítés beállításainak kiválasztása.
[-- Display Setup Page --]	
[Brightness]	A képernyő fényerejének beállítása.
[Contrast]	A képernyő kontrasztjának beállítása.
[Screen Display]	A képarány kiválasztása.
[-- Battery Life Setup Page --]	
[LCD Backlight]	A képernyő fényerejének alapbeállítása.
[-- Preference Page --]	
[Audio]	Hang nyelvének kiválasztása.
[DVD Subtitle] (DVD-felirat)	Válassza ki a DVD feliratának nyelvét.
[DivX Subtitle] (DivX-felirat)	Válassza ki a DivX feliratának nyelvét.
[Disc Menu]	A korong menü nyelv beállításainak kiválasztásához.
[Parental]	Válassza ki a megfelelő szülői szintet.
[Password]	Jelszó módosítása (3308 - alapértelmezett).
[DivX VOD] (DivX VOD)	DivX regisztrációs kód.
[Default]	Eredeti beállítások visszaállítása.

- 3 A menü előző eleméhez való visszatéréshez, nyomja meg a ◀ gombot.
- 4 A kilépéshez nyomja meg az **SETUP** gombot.

# 6 Termékinformáció



## Megjegyzés

- A termékinformáció előzetes bejelentés nélkül módosítható.

Méreték	195 x 154 x 38 mm
Tömeg	0,7 kg
Tápegység	Bemenet: 100-240V 50/60 Hz 0,3 A Kimenet: DC 9V 1 A
Áramfogyasztás	9 W
Üzemi hőmérséklet-tartomány	0-45 °C
Lézer hullámhossza	650 nm
Videorendszer	NTSC & PAL
Frekvenciaátvitel	20 Hz-20 KHz $\pm$ 1 dB
Jel-zaj arány	$\geq$ 80 dB
Hangtorzítás + zaj	$\leq$ -80 (1 KHz)
Csatornaszétválasztó	$\geq$ 80 dB
Dinamika tartomány	$\geq$ 80 dB
Hangkimenet (analóg hang)	Kimeneti szint: 2 V $\pm$ 10%
Terhelési impedancia:	10 K $\Omega$
Videokimenet	Kimeneti szint: 1 V <sub>p-p</sub> $\pm$ 20%
Terhelési impedancia:	75 $\Omega$

# 7 Hibaelhárítás



## Figyelem

- Áramütés veszélye. A lejátszó borítását megbontani tilos.

Ne próbálja önállóan javítani a készüléket, mert ezzel a garancia érvényét veszíti.

Ha a lejátszó használata során problémákba ütközik, nézze át az alábbi pontokat, mielőtt szakemberhez fordulna. Ha probléma továbbra is fennáll, regisztrálja a lejátszót, és vegye igénybe a [www.philips.com/welcome](http://www.philips.com/welcome) weboldalon rendelkezésre álló támogatást.

### Nincs áram

- Ellenőrizze, hogy a tápkábel mindkét végét megfelelően csatlakoztatta-e.
- Ellenőrizze, hogy van-e feszültség a fali aljzatban.
- Ellenőrizze, hogy a beépített akkumulátor nem merült-e le.

### Nincs hang

- Ellenőrizze, hogy megfelelően csatlakoztatta-e az AV kábelt.

### Torzult a kép

- Tisztítsa meg a lemezt. Tiszta, puha és szőszmentes ruhával törölje át a lemezt a középpontjától kifelé haladva.
- Ellenőrizze, hogy a lemez képkimeneti formátuma kompatibilis-e a TV-készülékkel.
- Módosítsa a képkimeneti formátumot a TV-készüléknek vagy műsornak megfelelőre.
- Az LCD képernyő precíziós technológiával készült. Előfordulhat azonban, hogy apró fekete és/vagy fényes pontokat (piros, kék, zöld) lát folyamatosan megjelenni az LCD-kijelzőn. Ez a gyártási folyamat normális következménye, és nem jelez működési hibát.

### Nem játszható le a lemez

- Ellenőrizze, hogy a lemezcímke felfelé mutat-e.
- Tisztítsa meg a lemezt. Tiszta, puha és szőszmentes ruhával törölje át a lemezt a középpontjától kifelé haladva.
- A korong is lehet hibás. Ennek ellenőrzéséhez próbáljon lejátszani egy másikat.

## A készülék nem válaszol a távvezérlőből érkező jelre

- Ellenőrizze, hogy a lejátszó és a távvezérlő között tiszta és akadálymentes-e a „rálátás”.
- Irányítsa a távvezérlőt közlelről közvetlenül a lejátszóra.
- Cserélje ki a távvezérlő akkumulátorait.
- A funkció nem használható az adott lemezhez. Lásd a lemezre vonatkozó utasításokat.

## A lejátszó melegszik

- A lejátszó burkolata hosszabb használat esetén felmelegedhet. Ez normális jelenség.

# MAGYARORSZÁG

## Minőségtanúsítás

A garanciajegyven feltüntetett forgalombahozó vállalat a 2/1984. (III.10.) BkM-lpM együttes rendelet értelmében tanúsítja, hogy ezen készülék megfelel a műszaki adatokban megadott értékeknek.

**Figyelem! A meghibásodott készüléket – beleértve a hálózati csatlakozót is – csak szakember (szerviz) javíthatja. Ne tegye ki a készüléket esőnek vagy nedvesség hatásának!**

## Garancia

A forgalombahozó vállalat a termékre 12 hónap garanciát vállal.

Névleges feszültség ..... 100 - 240V

Névleges frekvencia.....50/60Hz

Teljesítmény

maximális ..... 9 W

Érintésvédelmi osztály II.

Tömeg.....0.7 kg

Befoglaló méretek

szélesség ..... 195 mm

magasság ..... 38 mm

mélység ..... 154 mm

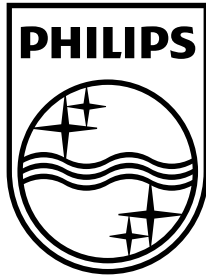

© 2009 Koninklijke Philips Electronics N.V.  
All rights reserved.

