

Portable DVD player

PET740

Register your product and get support at
www.philips.com/welcome

Gebruikershandleiding

Manuale dell'utente

Användarhandbok

Brugervejledning



PHILIPS

SV

Klass 1 laserapparat

Varning! Om apparaten används på annat sätt än i denna bruksanvisning specificerats, kan användaren utsättas för osynlig laserstrålning, som överskrider gränsen för laserklass 1.

Observera! Stömbrytaren är sekundärt kopplad och bryter inte strömmen från nätet. Den inbyggda nät-delen är därför ansluten till elnätet så länge stick-proppen sitter i vägguttaget.

DK

Advarsel: Usynlig laserstrålning ved åbning når sikkerhedsafbrydere er ude af funktion. Undgå udsættelse for stråling.

Bemærk: Netafbryderen er sekundært indkoblet og afbryder ikke strømmen fra nettet. Den indbyggede netdel er derfor tilsluttet til lysnettet så længe netstikket sidder i stikkontakten.

Nederlands **6**

Italiano **37**

Svenska **68**

Dansk **98**

Nederlands

Italiano

Svenska

Dansk

1

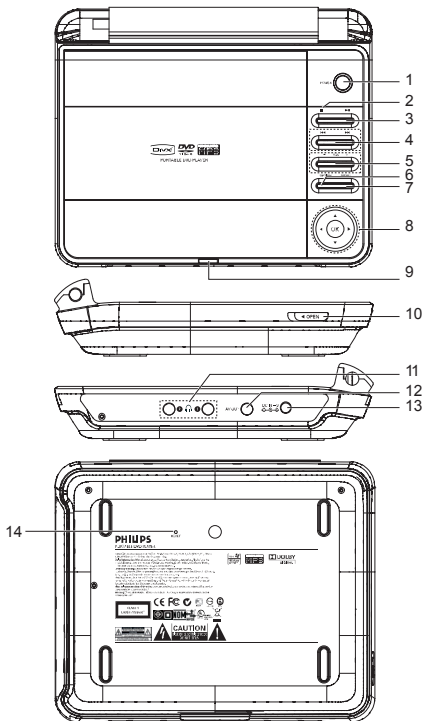

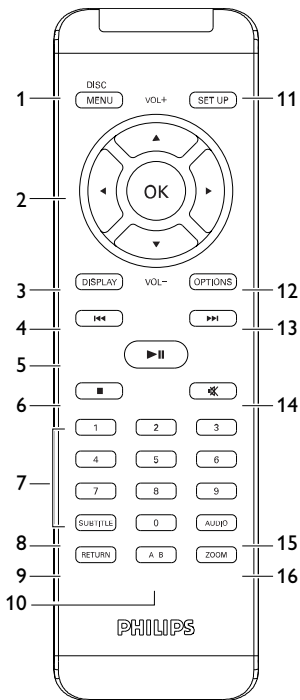

Svenska

Innehåll

1	Reglage och funktionskomponenter	70
1.1	Enhetens reglage	70
1.2	Fjärrkontrol	71
2	Inledning	72
2.1	Bärbar DVD-spelare	72
2.2	Packa upp	72
2.3	Placering	72
2.4	Spelbara skivformat	73
3	Allmän information	75
4	Laddning av enheterna	80
4.1	Laddning av DVD-spelaren	80
4.2	Sätta i batterierna i fjärrkontrollen	80
5	Starta	82
5.1	Inställningar	82
5.2	Uppspelning DVD	83
5.3	Uppspelning VCD	85
5.4	Uppspelning Super (S)-VCD	86
5.5	Uppspelning Musik-CD	87

5.6	Spela upp musik-MP3-CD	88
5.7	Uppspelning Bild-CD	89
6	Ytterligare funktioner	91
6.1	Menyn DISPLAY (BILDSKÄRM)	91
6.2	Anslutning	92
6.2.1	Hörlurar	92
6.2.2	TV	92
7	Felsökning	93
8	Tekniska data	96

**Grattis till ditt inköp och välkommen till Philips! För att dra maximal nytta av den support som Philips erbjuder kan du registrera din produkt på:
www.philips.com/welcome.**

1 Reglage och funktionskomponenter (bilder på sid. 4-5)

1.1 Enhetens reglage (se bild 1)

- | | |
|--|---|
| 1 POWER | Sätt på och stäng av spelaren |
| 2 ■ | Tryck en gång för att stoppa uppspelningen och spara läget. Tryck två gånger för att avsluta uppspelningen. |
| 3 ► | Startar / pausar / återupptar uppspelning |
| 4 ◀◀ / ▶▶ | förra/nästa spår eller snabbsökning framåt/bakåt |
| 5 -VOL + | Justerar ljudstyrkan |
| 6 OPTIONS | Öppnar fler funktioner |
| 7 MENU | Öppnar sidan MENU (MENY) |
| 8 ▲, ▼, ◀, ▶ | Pekare upp / ner / vänster / höger |
| OK | Bekräftar dit val |
| 9 POWER•IR•CHG | Indikator för ström, laddning och fjärrkontroll |
| 10 OPEN | Öppna spelarens lucka för att stoppa i eller ta ur en skiva |
| 11 1  2 | Hörlursuttag |

- 12 **AV OUT** Audio-/Videouttag
- 13 **DC IN 12V** Anslutning för strömadapter
- 14 **RESET** Återställer spelaren när den har hängt sig

1.2 Fjärrkontroll (se bild 2)

- 1 **MENU** Visar sidan **MENU** (MENY)
- 2 ▲, ▼, ◀, ▶ Navigationsknapp upp / ner / vänster / höger
- OK Bekräftar dit val
- VOL+ / - Justerar ljudstyrkan
- 3 **DISPLAY** Justerar systemets bildskärm
- 4 ◀◀ Hoppar till nästa kapitel, spår eller titel
- 5 ▶▶ Börjar / pausar / återupptar uppspelning
- 6 ■ Tryck två gånger för att stoppa uppspelningen
- 7 0 - 9 Numerisk knappsats
- 8 **SUBTITLE** Välj språk för textning
- 9 **RETURN** För menysidan för VCD
- 10 **A - B** För att upprepa eller ständigt upprepa en sekvens i en titel
- 11 **SETUP** Öppnar menyn **SETUP** (INSTÄLLNINGAR)
- 12 **OPTION** Ger tillträde till vidare funktioner
- 13 ▶▶ Hoppar till nästa kapitel, spår eller titel
- 14 🔊 Stänger av spelarens högtalare
- 15 **AUDIO** Väljer språk på ljudet
- 16 **ZOOM** Förstorar videobilden

2.1 Bärbar DVD-spelare

Den bärbara DVD-spelaren spelar upp digitala videaskivor som uppfyller den universella DVD-videostandarden. Du kan njuta av fullängdsfilmer med verklig biobildskvalitet och stereo- eller flerkanaligt ljud (beroende på skivan och uppselningsinställningarna). Alla unika funktioner för DVD-video, som val av språk för ljudspår och undertext, och av olika kameravinklar (återigen beroende på skivan), ingår. Dessutom kan du med hjälp av föräldralåset bestämma vilka skivor barnen kan titta på. Du kommer att märka att spelaren är häpnadsväckande enkel att använda med skärmmenyn och teckenfönstret tillsammans med fjärrkontrollen.

2.2 Packa upp

Först kontrollerar och identifierar du innehållet i förpackningen enligt listan nedan:

- Bärbar DVD-spelare
- Biladapter
- Bruksanvisning
- Fjärrkontroll
- Nätadapter
- Ljud-/videokabel

2.3 Placering

- Placera spelaren på en stadig, plan yta.
- Håll den borta från värmekällor och direkt solljus.
- Om du får problem med att spela upp CD-/DVD-skivor på spelaren kan du försöka använda en rengörings-CD-/DVD-skiva som finns i handeln till att rengöra linsen innan du lämnar in spelaren för reparation. Andra rengöringsmetoder kan förstöra linsen.
- Håll alltid skivluckan stängd så att inte linsen blir dammig.

- Linsen kan bli immig om spelaren plötsligt flyttas från en kall till en varm miljö. Det går då inte att spela upp CD-/DVD-skivor. Låt spelaren stå på ett varmt ställe tills fukten avdunstar.

2.4 Spelbara skivformat

Förutom DVD-videoskivor kan du även spela upp alla sorters video-CD- och ljud-CD-skivor (inklusive CDR, CDRW, DVD±R och DVD±RW).

2.4.1 DVD-Video

Beroende på materialet på skivan (en film, videoklipp, en dramaserie osv.) kan skivorna ha en eller flera titlar och varje titel kan ha ett eller flera kapitel. Med den här spelaren kan du enkelt och bekvämt flytta mellan titlar och även mellan kapitel.

2.4.2 Video CD

Beroende på materialet på skivan (en film, videoklipp, en dramaserie osv.) kan skivorna ha ett eller flera spår, och spåren kan ha ett eller flera index, som visas på skivfodralet. Med den här spelaren kan du enkelt och bekvämt flytta mellan spår och mellan index.

2.4.3 Ljud-CD / WMA

Ljud-CD- och MP3-CD-skivor innehåller endast musikspår. Du kan spela upp dem på vanligt sätt på en stereoanläggning genom att använda knapparna på fjärrkontrollen eller huvudenheten eller via TV:n genom att använda skärmmenyn (OSD).

2.4.4 CD-skiva med JPEG-filer

Du kan även visa JPEG-stillbilder på spelaren.

2.4.5 DivX video discs



DivX är en populär medieteknik som har skapats av DivX, Inc. DivX-mediefiler innehåller mycket komprimerad video med hög bildkvalitet men med relativt liten filstorlek. DivX-filer kan även innehålla avancerade mediefunktioner, t.ex. menyer, undertexter och alternativa ljudspår. Många DivX-mediefiler kan hämtas online, och du kan hyra och köpa DivX-videor med tjänsten DivX VOD (Video on Demand). För att kunna använda tjänsten behöver du DivX VOD-registreringskoden för den här playern. Mer information finns på www.divx.com/vod.

Strömkällor

Enheten fungerar med den medföljande nätadaptern, en biladapter eller ett uppladdningsbart batteri.

- Se till att nätadapterns ingående spänning stämmer överens med spänningen i uttaget. Annars kan nätadaptern och enheten skadas.
- Rör inte vid nätadaptern med våta händer eftersom du då riskerar att få en elektrisk stöt.
- När du ansluter enheten med biladaptern (cigarettändaren), måste du se till att den ingående spänningen är identisk med spänningen i bilen.
- Ta ur nätadaptern från eluttaget eller ta bort batteriet när enheten inte används under lång tid.
- Håll i kontakten när du ska koppla bort nätadaptern. Dra inte i sladden.

Använd alltid den medleverade strömadaptern (AY4195)

Säkerhet och underhåll

- Montera inte isär enheten eftersom laserstrålar är farliga för ögonen.
Eventuell service ska utföras av kvalificerad servicepersonal.
- Koppla bort nätadaptern så att strömmen bryts om vätska eller föremål hamnar inuti enheten.
- Var försiktig så du inte tappar enheten eller utsätter den för kraftiga stötar eftersom det kan störa funktionen.

- Utsätt inte enheten för stark hetta genom uppvärmning eller direkt solljus.
- Produkten är inte vattentät: spelaren får inte komma i kontakt med vatten. Spelaren kan skadas om det tränger in vatten i den.
- Använd inga rengöringsmedel som innehåller alkohol, ammoniak, bensin eller lösningsmedel då dessa kan skada enheten.
- Apparatur bör inte exponeras för droppande eller stänkande vatten. Placera into någon källa av farlig natur på apparaturen (eg. saker fyllda med vatten, tända ljus)
- Rör inte linsen!

Skydda din hörsel

Lyssna med lagom volym.



- Om du har hög ljudvolym när du använder hörlurar, kan du skada hörseln. Denna produkt kan avge ljud i sådana decibelnivåer att en person normalt skadas, även vid exponering under en minut. Dom högre decibelnivåerna finns till för dom som redan har vissa hörselskador.
- Ljud kan vara förrädiskt. Med tiden anpassar sig din hörsels "bekvämlighetsnivå" till högre ljudvolym. Efter en längre tids lyssnande, kan det som uppfattas som "normalt" i själva verket vara för högt och skadligt för din hörsel. För att förebygga detta, ställ in ljudvolymen på en säker nivå innan din hörsel har anpassat sig, och låt den vara där.
- För högt ljudtryck från öronsnäckor och hörlurar kan orsaka hörselska

För att ställa in en säker nivå:

- Ställ in ljudvolymen på en låg nivå.

- Öka långsamt ljudet tills dess att du kan höra det bekvämt och klart, utan förvrängning.

Lyssna i rimliga tidslängder:

- Lång exponering för ljud, även vid normalt "säkra" nivåer kan orsaka hörselskador.
- Se till att använda din utrustning med förnuft och ta rimliga pauser.

Se till att följa dessa riktlinjer när du använder hörlurar.

- Lyssna på lagom ljudvolym och under rimliga tidsrymder.
- Skruva inte upp ljudvolymen efterhand som höseln anpassar sig.
- Skruva inte upp ljudvolymen så mycket att du inte kan höra ljud runt omkring dig.
- Du bör vara försiktig och inte använda dem vid potentiellt farliga situationer.
- Använd inte hörlurar när du framför ett motorfordon, cyklar, skejtar, etc.; det kan orsaka trafikfaror och är förbjudet i många områden.
- Viktigt (för modeller med medföljande hörlurar): Philips garanterar överensstämmelse med den maximala ljudstyrkan i sina ljudspelare i enlighet med relevanta regelverk endast om originalmodellen av de medföljande hörlurarna används. Om den behöver ersättas rekommenderar vi dig att kontakta din återförsäljare och beställa en modell som är identisk med originalet som tillhandahölls av Philips.
- Trafik-sikkerhed: Brug ikke hovedtelefoner, mens du kører bil eller cykler, da du kan være skyld i uheld.

När spelaren används under lång tid kan ytan bli varm.
Det är helt normalt.

WARNING! Att använda kontroller eller inställningar eller att utföra funktioner på ett annat sätt än här nämns kan förosaka, att man utsätts för farlig strålning eller annan farlig påverkan.

Hantera skivor

- Fäst inte papper eller tejp på skivan.
- Utsätt inte skivan för direkt solljus eller värmekällor.
- Förvara skivan i ett skivfodral efter uppspelningen.
- Rengör skivan genom att torka från mitten och utåt med en mjuk, luddfri ren trasa.



Om hantering av LCD-skärmen

LCD-skärmen är tillverkad med högprecisionsteknologi. Det kan emellertid hända att små svarta prickar syns på LCD-skärmen. Detta är ett normalt resultat av tillverkningsprocessen, och betyder inte att något är fel.

Miljöinformation

Allt onödigt förpackningsmaterial har uteslutits. Förpackningen kan lätt delas upp i material: papp, polystyren, PET och plast. Din enhet består av material som kan återvinnas om den plockas isär av ett specialistföretag. Rätta dig efter lokala bestämmelser för vad du gör med förpackningsmaterial, uttjänta batterier och gammal utrustning.

Copyrightinformation

“DivX, DivX” Certified och associerade logotyper är varumärken som tillhör DivX, Inc. och används under licens. Alla omnämnda varumärkesnamn är respektive tillverkarens servicenamn, varumärke eller registrerade varumärke. Lcke godkänd kopiering och distribution av Internet- cd- vcd- och dvd- inspelningar bryter mot copyrightlagar och internationella avtal.

Windows Media och Windows-logotypen är varumärken eller registrerade varumärken som tillhör Microsoft Corporation i USA och/eller andra länder

4 Laddning av enheterna

4.1 Laddning av DVD-spelaren

Plugga i strömadaptorn

- Den **RED** (RÖDA) lysdioden visar att laddning pågår.
- Om man inte använder enheten under tiden, tar det ca. 4 timmar att ladda den.

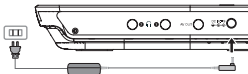

Den **RED** (RÖDA) lysdioden släcks när enheten är fullt laddad.

Tips:

- * Du kan använda DVD-spelaren under laddningen. Det tar dock längre tid att ladda batteriet helt.
- * När ikonen för låg batterinivå visas på skärmen, skall spelaren laddas

4.2 Sätta i batterierna i fjärrkontrollen

- 1 Öppna batterifacket. Ta bort den skyddande plastfliken (gäller endast första gången).
- 2 Sätt i ett 3 volts litiumbatteri av typ CR2025 och stäng sedan facket.

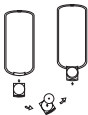

VARNING!

- Batterier innehåller kemiska ämnen. Kassera dem på lämpligt sätt.
- Batteriet ska inte utsättas för stark hetta, exempelvis solsken, eld eller liknande.
- Explosionsrisk om batteriet sätts i på felaktigt sätt. Ersätt batteriet bara med ett av samma eller liknande typ.
- Om batterier används på fel sätt kan elektrolyten läcka ut och fräta i facket eller så kan batterierna explodera.
- Ta ut batterierna om apparaten inte ska användas under en längre tid.
- innehåller perklorerade material - speciell hantering kan gälla. Se vidare på www.dtsc.ca.gov/hazardouswaste/perchlorate.

5.1 Inställningar

- 1 Tryck **SETUP**. En lista med egenskaper visas.

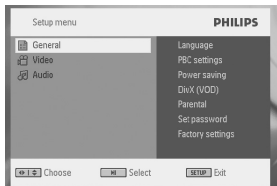

- 2 Använd ▲ / ▼ för att markera ditt val.
 - 3 Använd ◀ eller ▶ för att öppna en undermeny.
 - 4 Använd navigationsknapparna för att markera din önskade inställning, och tryck **OK** för att bekräfta.
- Menyn **SETUP (INSTÄLLNINGAR)** innehåller:

Allmänt

Language (Språk) Ändra språket på bildskärmens texter

PBC settings (Inställningar för uppspelning)

Välj ON/OFF (PÅ/AV) för funktionen uppspelningskontroll. Denna egenskap finns bara för Super VCD.

Power save (Energispar)

Välj Energisparläge ON/OFF (PÅ/AV)

DivX (VOD) Hämta DivX (Video-Ön-Demand) kod

Parental (Barn) Välj barninställningar

Set password (Välj lösenord)

Ändra lösenord (standard: 9999)

Factory settings (Fabriksinställningar)

Återställ fabriksinställningar

Video

TV Display Välj höjd/breddförhållande på bilden

TV standard Välj videoutgångsformat för TV-system

Textning Mpeg 4 Välj textningsspråk för Mpeg 4-video, exempelvis DivX-video

Audio

Dolby Välj Dolbyljud

Digital (SPDIF) Välj digitalt ljud

5.2 Uppspelning DVD

- 1 Tryck helt kort på knappen **POWER** som sitter på spelaren för att slå på apparaten.
- 2 Öppna skivluckan och stoppa i skivan.
 - Spelaren börjar automatiskt spela skivan.
- 3 Använd navigeringsknapparna ◀, ▶, ▲, ▼ för att välja en post ur DVD-skivans meny, såsom spela nu, välj språk och textning.

Följande funktioner finns tillgängliga under uppspelning:

Pausa Tryck ▶II för att pausa uppspelningen. Du kan återuppta uppspelningen genom att åter trycka ▶II

Förra / Nästa Tryck helt kort på ◀◀ eller ▶▶ en gång eller flera för att välja ett önskat kapitel

Snabbspolning bakåt / framåt

Fortsätt att trycka på ◀◀ eller ▶▶ för att starta snabbspolning bakåt/framåt. När 2x visas på skärmen trycker du på ◀◀ eller ▶▶ snabbt för att ändra hastigheten till 4x, 8x, 16x, 32x eller återuppta normal uppspelning. Du kan även trycka på ▶|| när du vill återuppta normal uppspelning.

Justerar ljudstyrkan

Tryck helt kort eller flera gånger på + eller - för att öka eller minska ljudstyrkan.

Stopp

Tryck snabbt på ■ om du vill avbryta uppspelningen.

Textning

Byt textning. Funktionen finns tillgänglig genom att trycka antingen på knappen **SUBTITLE** eller på knappen **OPTIONS**.

Språk

Byt språk. Funktionen finns tillgänglig genom att trycka antingen på knappen **AUDIO** eller på knappen **OPTIONS**.

Vinkel

Byte betraktelsevinkeln som finns på DVD-skivan. Funktionen finns tillgänglig när man trycker på knappen **ANGLE**.

Zoom

Zoomar in bilden, använd sedan navigeringsknapparna för att flytta runt i bilden. Funktionen är tillgänglig om du trycker på knappen **OPTIONS** och väljer **ZOOM-läge**.

A-B Repeat (Upprepning)

Väljer ständig upprepning av uppspelningen. Tryck **A-B** för att välja startpunkt och tryck sedan **A-B** igen för att välja slutpunkt. Sedan upprepar spelaren uppspelning mellan dessa punkter. Tryck **A-B** för att avbryta upprepningen



5.3 Uppspelning VCD

- 1 Tryck helt kort på knappen **POWER** som sitter på spelaren för att slå på apparaten.
- 2 Öppna skivluckan och stoppa i skivan.
- Spelaren börjar automatiskt spela skivan.

Följande funktioner finns tillgängliga under uppspelning:

Pausa Tryck **▶||** för att pausa uppspelningen. Du kan återuppta uppspelningen genom att återtrycka **▶||**

Förra / Nästa Tryck helt kort på **◀◀** eller **▶▶** en gång eller flera för att välja ett önskat spår

Snabbspolning bakåt / framåt

Fortsätt att trycka på **◀◀** eller **▶▶** för att starta snabbspolning bakåt/framåt. När 2x visas på skärmen trycker du på **◀◀** eller **▶▶** snabbt för att ändra hastigheten till 4x, 8x, 16x, 32x eller återuppta normal uppspelning. Du kan även trycka på **▶||** när du vill återuppta normal uppspelning

Justerar ljudstyrkan

Tryck helt kort eller flera gånger på **+** eller **-** för att öka eller minska ljudstyrkan

topp Tryck helt kort på **■** på höger sida för att avbryta uppspelningen

Audio Vissa VCD innehåller bara två språkspår. Du kan byta språk med denna funktion. Funktionen finns tillgänglig genom att trycka antingen på knappen **AUDIO** eller på knappen **OPTIONS**

Zoom Zoomar in bilden, använd sedan navigeringsknapparna för att flytta runt i bilden. Funktionen finns tillgänglig genom att trycka antingen på knappen **ZOOM** eller på knappen **OPTIONS**

A-B Repeat (Upprepning)
Välj ständig upprepning av uppspelningen. Tryck **A-B** för att välja startpunkt och tryck sedan **A-B** igen för att välja slutpunkten. Sedan upprepar spelaren uppspelning mellan dessa punkter. Tryck **A-B** för att avbryta upprepningen

5.4 Uppspelning Super (S)-VCD



(Super) Video CD kan ha PBC (Play Back Control). Detta låter dig spela video CD:n interaktivt, följande en meny på skärmen.

- 1 Tryck helt kort på knappen **POWER** som sitter på spelaren för att slå på apparaten.
- 2 Stoppa i (S)VCD:n i skivspringan på höger sida på spelaren. Om **PBC** är på, visas skivans innehållsmeny på skärmen.
- 3 Använd den numeriska knappsatsen (0-9) för att knappa in ditt val eller välj ett uppspelningsalternativ.

- Tryck **RETURN** på fjärrkontrollen för att återgå till tidigare meny.
- För att slå på och stänga av PBC, gå till **SETUP** och välj **PBC settings** (Inställningar för uppspelning).

5.5 Uppspelning Musik-CD

- Tryck helt kort på knappen **POWER** som sitter på spelaren för att slå på apparaten.
- Öppna skivluckan och stoppa i skivan.
- Spelaren börjar automatiskt spela skivan.

Följande funktioner finns tillgängliga under uppspelning:

Pausa Tryck **▶||** för att pausa uppspelningen. Du kan återuppta uppspelningen genom att återtrycka **▶||**

Förra / Nästa Tryck helt kort på **◀◀** eller **▶▶** en gång eller flera för att välja ett önskat spår

Snabbspolning bakåt / framåt

Fortsätt att trycka på **◀◀** eller **▶▶** för att starta snabbspolning bakåt/framåt. När 2x visas på skärmen trycker du på **◀◀** eller **▶▶** snabbt för att ändra hastigheten till 4x, 8x, 16x, 32x eller återuppta normal uppspelning. Du kan även trycka på **▶||** när du vill återuppta normal uppspelning

Justerar ljudstyrkan

Tryck helt kort eller flera gånger på **+** eller **-** för att öka eller minska ljudstyrkan

Upprepa

Tryck **OPTIONS** knappen för att välja Repeat 1 track (Upprepa 1 spår) eller Repeat all tracks (Upprepa alla spår)

Blanda

Tryck knappen **OPTIONS** för att slå på eller stänga av blandningsuppspelningen

Stopp

Tryck helt kort på **■** på höger sida för att avbryta uppspelningen

A-B Repeat (Upprepning)

Välj ständig upprepning av uppspelningen. Tryck **A-B** för att välja startpunkt och tryck sedan **A-B** igen för att välja slutpunkten. Sedan upprepar spelaren uppspelning mellan dessa punkter. Tryck **A-B** för att avbryta upprepningen

5.6 Spela upp musik-MP3-CD



- 1 Tryck helt kort på knappen **POWER** som sitter på spelaren för att slå på apparaten.
- 2 Öppna skivluckan och stoppa i skivan.
 - Spelaren börjar automatiskt spela skivan.
- 3 Använd **▲**, **▼**, **◀**, **▶** och välj den mapp och MP3-fil som ska spelas upp.

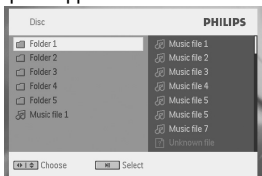

Följande funktioner finns tillgängliga under uppspelning:

Pausa

Tryck **▶||** för att pausa uppspelningen. Du kan återuppta uppspelningen genom att återtrycka **▶||**

Förra/Nästa Tryck helt kort på ◀◀ eller ▶▶ en gång eller flera för att välja ett önskat spår

Snabbspolning bakåt / framåt

Fortsätt att trycka på ◀◀ eller ▶▶ för att starta snabbspolning bakåt/framåt. När 2x visas på skärmen trycker du på ◀◀ eller ▶▶ snabbt för att ändra hastigheten till 4x, 8x, 16x, 32x eller återuppta normal uppspelning. Du kan även trycka på ▶|| när du vill återuppta normal uppspelning

Justerar ljudstyrkan

Tryck helt kort eller flera gånger på + eller - för att öka eller minska ljudstyrkan

Upprepa

Tryck **OPTIONS** knappen för att välja Repeat 1 track (Upprepa 1 spår) eller Repeat all tracks (Upprepa alla spår)

Blanda

Tryck knappen **OPTIONS** för att slå på eller stänga av blandningsuppspelningen

Stopp

Tryck helt kort på ■ på höger sida för att avbryta uppspelningen

5.7 Uppspelning Bild-CD



Spelaren kan bara läsa bilder i JPEG-format.

- 1 Tryck helt kort på knappen **POWER** som sitter på spelaren för att slå på apparaten.
- 2 Öppna skivluckan och stoppa i skivan.
 - Spelaren börjar automatiskt spela skivan.
- 3 Använd navigationsknapparna för att välja mapp och JPEG-fil som skall spelas.

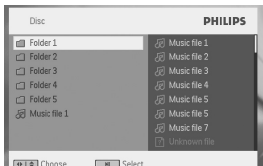

Följande funktioner finns tillgängliga under uppspelning:

- | | |
|----------------------|---|
| Pausa | Tryck ► för att pausa uppspelningen. Du kan återuppta uppspelningen genom att åter trycka ► |
| Förra / Nästa | Tryck helt kort på ◀◀ eller ▶▶ en gång eller flera för att välja ett önskat spår |
| Rotera | Tryck knappen OPTIONS för att öppna roteringsläget. Där kan du trycka ◀ för att rotera bilderna medurs. Du kan trycka ▶ för att rotera bilderna moturs. Tryck knappen OPTIONS för att lämna roteringsläget. |
| Bildspel | Tryck på knappen OPTIONS och välj Slide Show (bildspel). Bekräfta sedan genom att trycka på OK . |
| Zoom | Zoomar in bilden, använd sedan navigeringsknapparna för att flytta runt i bilden. Funktionen finns tillgänglig genom att trycka antingen på knappen ZOOM eller på knappen OPTIONS |
| Stopp | Tryck helt kort på ■ på höger sida för att avbryta uppspelningen |

6.1 Menyn **DISPLAY (BILDSKÄRM)**

När du under uppspelning trycker på **DISPLAY**, visas följande meny och du kan öppna motsvarande funktion och information:

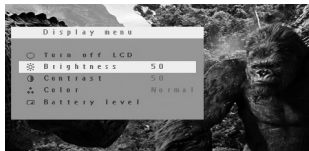

Brightness (Ljusstyrka)

Detta tillåter dig att justera skärmens ljusstyrka

Contrast (Kontrast)

Detta tillåter dig att justera skärmens kontrast

Color (Färg)

Detta tillåter dig att justera färgen på bildskärmen mellan cool (sval), warm (varm) och normal.

Turn off LCD (Stäng av LCD-skärmen)

Du kan i vissa lägen stänga av skärmen, exempelvis när du är ansluten till TV eller spelar musikskivor. Detta sparar batteriet

Battery level (Batteriladdning)

Visar typ av strömkälla vid användning

6.2 Connection

6.2.1 Hörlurar

Anslut hörlurar till det ena av de två hörlursjacken eller till videouttaget som sitter på spelarens sida..

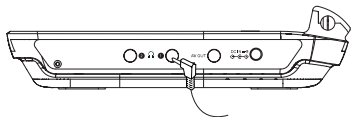

Svenska

6.2.2 TV

Du kan ansluta din spelare till TV för att njuta din DVD.

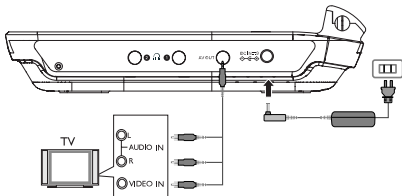

7 Felsökning

Använd först den här checklistan om det verkar vara fel på DVD videospelaren. Det kan bero på att något har förbisetts.

VARNING Försök aldrig att reparera apparaten på egen hand, därför att detta upphäver din garanti. Vid eventuella fel rekommenderar vi att du går igenom punkterna i listan här nedan innan du lämnar in apparaten till reparation. Skulle du ej kunna lösa problemet med hjälp av dessa instruktioner kontakta din försäljare eller kundtjänst.

Symtom	Åtgärd
Ingen ström	<ul style="list-style-type: none">• Kontrollera att nätkabelns båda kontakter är ordentligt anslutna.• Kontrollera att det finns ström i eluttaget genom att ansluta en annan apparat.• Kontrollera att batteriet är rätt isatt.• Kontrollera att biladaptern är korrekt ansluten.

Symtom	Åtgärd
Förvrängd bild	<ul style="list-style-type: none">• Kontrollera om det finns fingeravtryck på skivan och rengör den med en mjuk trasa genom att torka från mitten och utåt.• Ibland kan bilden förvrängas något. Det är inte ett fel.
TV-bilden helt förvriden / utan färg	NTSC/PAL-inställningen kan ha fel status. Anpassa inställningarna för TV:n och spelaren till varandra.
Inget ljud	Kontrollera ljudanslutningarna. Försök med en annan ljudkälla om du använder en HiFi förstärkare.
Skivan kan inte spelas upp	<ul style="list-style-type: none">• Kontrollera att etiketten är vänd uppåt.• Rengör skivan.• Kontrollera om det är fel på skivan genom att försöka med en annan skiva.
Ingen reaktion på spelaren när du skickar kommandon från fjärrkontrollen	Rikta fjärrkontrollen direkt mot sensorn på framsidan av spelaren. Undvik alla hinder som kan störa signalvägen. Kontrollera eller byt ut batterierna.

Symptom	Remedy
Förvrängd eller svartvit bild med DVD- eller video-CD-skiva	Använd endast skivor som är formaterade i enlighet med den TV-apparat som används (PAL/NTSC)
Det går inte att använda alla kommandon på spelaren under uppspelningen	<ul style="list-style-type: none">• Funktionerna kan inte utföras av skivan.• Mer information finns i anvisningarna för uppspelning på skivinlägget.
Spelaren är varm	När spelaren används under lång tid blir ytan varm. Det är helt normalt.
Skärmbelysningen blir svagare när stickkontakten dras ur	Enheten sparar ström för att få längre speltid ur batteriet. Detta är normalt. Réglez la luminosité en appuyant sur le bouton DISPLAY button.

8 Technical data

Mått	20.5 x 16.8 x 4.5 cm 8.1 x 6.6 x 1.8 lb
Strömförsörjning	1.07 kg / 2.36 lb
Strömförsörjning	DC 12V 1A
Strömförbrukning	≤20W
Driftstemperatur	0 - 50°C (32 - 122°F)
Laservåglängd	650nm
Videosystem	NTSC / PAL / AUTO

Svenska

PHILIPS förbehåller sig rätten att göra ändringar i produktens design och specifikationer utan föregående meddelande. Förändringar som inte godkänts av tillverkaren kan upphäva användarens behörighet att använda enheten.

Med ensamrätt.

Copyrightinformation

Det kan vara straffbart att kränka andras upphovsrättigheter vid olovlig framställning av kopior av kopieringsbeskyddat material, såsom dataprogram, filer, tv utsändningar och ljudupptagningar. Denna produkt får icke användas till dessa ändamål.

Kassering av din gamla produkt

Produkten är utvecklad och tillverkad av högkvalitativa material och komponenter som kan både återvinnas och återanvändas.

När den här symbolen med en överkryssad papperskorg visas på produkten innebär det att produkten omfattas av det europeiska direktivet 2002/96/EG.

Ta reda på var du kan hitta närmaste återvinningsstation för elektriska och elektroniska produkter.

Följ de lokala reglerna och släng inte dina gamla produkter i det vanliga hushållsavfallet. Genom att kassera dina gamla produkter på rätt sätt kan du bidra till att minska eventuella negativa effekter på miljö och hälsa.



Nederlands

Italiano

Svenska

Dansk

Meet Philips at the Internet
<http://www.philips.com>

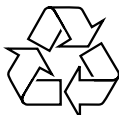

PET740



Printed in China

PDCC-0818