

Portable DVD player

PET740

Register your product and get support at
www.philips.com/welcome

Gebruikershandleiding

Manuale dell'utente

Användarhandbok

Brugervejledning



PHILIPS

SV

Klass 1 laserapparat

Varning! Om apparaten används på annat sätt än i denna bruksanvisning specificerats, kan användaren utsättas för osynlig laserstrålning, som överskrider gränsen för laserklass 1.

Observera! Stömbrytaren är sekundärt kopplad och bryter inte strömmen från nätet. Den inbyggda nät-delen är därför ansluten till elnätet så länge stick-proppen sitter i vägguttaget.

DK

Advarsel: Usynlig laserstråling ved åbning når sikkerhedsafbrydere er ude af funktion. Undgå utsættelse for stråling.

Bemærk: Netafbryderen er sekundært indkoblet og afbryder ikke strømmen fra nettet. Den indbyggede netdel er derfor tilsluttet til lysnettet så længe netstikket sidder i stikkontakten.

Nederlands **6**

Italiano **37**

Svenska **68**

Dansk **98**

Nederlands

Italiano

Svenska

Dansk

1

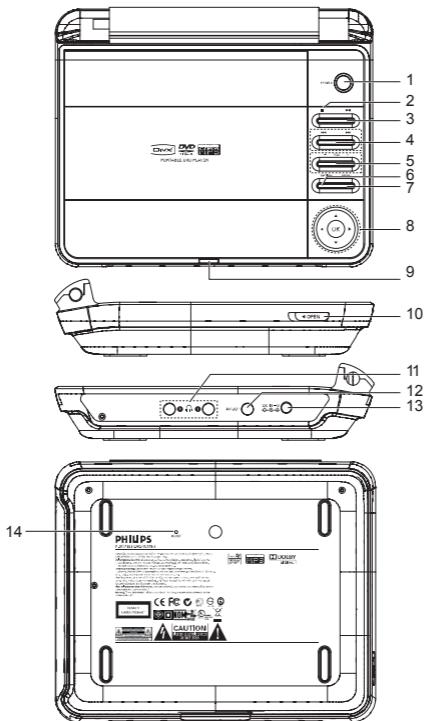

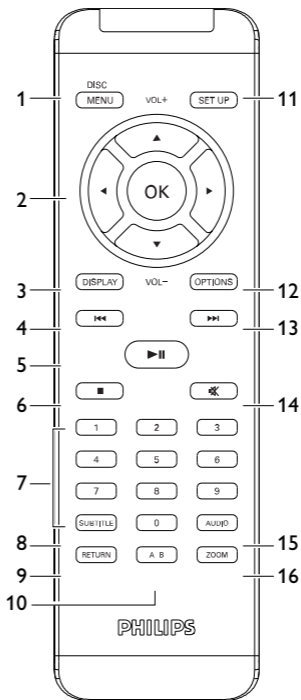

Nederlands

Inhoud

1	Bedieningstoetsen en voorzieningen	8
1.1	Bedieningstoetsen	8
1.2	Afstandsbediening	9
2	Inleiding	10
2.1	De draagbare DVD-speler	10
2.2	Uitpakken	10
2.3	Plaatsing	10
2.4	Af speelbare discs	11
3	Algemene informatie	13
4	Het toestel opladen	18
4.1	De DVD-speler opladen	18
4.2	De afstandsbediening klaarmaken voor gebruik	18
5	Beginnen	20
5.1	Instellen	20
5.2	DVD afspelen	21
5.3	VCD afspelen	23
5.4	Super (S)-VCD afspelen	25
5.5	Muziek-CD afspelen	25
5.6	Een CD met MP3-muziek afspelen	27

5.7	Picture-CD afspelen	28
6	Andere functies	30
6.1	DISPLAY Menu (SCHERM-menu)	30
6.2	Aansluiting	31
6.2.1	Hoofdtelefoon	31
6.2.2	TV	31
7	Problemen oplossen	32
8	Technische gegevens	35

Gefeliciteerd met uw aankoop en welkom bij Philips! Wilt u volledig profiteren van de ondersteuning die Philips u kan bieden? Registreer dan uw product op: www.philips.com/welcome.

1 Bedieningstoetsen en voorzieningen (afbeelding op pagina 4-5)

1.1 Bedieningstoetsen (zie afbeelding 1)

- | | |
|---|--|
| 1 POWER | De speler in- / uitschakelen |
| 2 ■ | Indrukken om weergave te stoppen en de stoppositie te bewaren. Twee keer indrukken om weergave af te breken. |
| 3 ► | Start / pauze / weergave hervatten |
| 4 ◀◀ / ▶▶ | Achteruit zoeken (◀◀) of vooruit zoeken (▶▶) |
| 5 -VOL + | Volumeregelaar |
| 6 OPTION | Geeft toegang tot extra functies |
| 7 MENU | Toont MENU -pagina |
| 8 ▲, ▼, ◀, ▶ | Hoger / lager / links / rechts navigatietoets |
| OK | Keuze bevestigen |
| 9 POWER•IR•CHG | Power / Remote sensor / charging indicator |
| 10 OPEN | Opent de schijflade om schijf te laden of verwijderen |
| 11 1  2 | Hoofdtelefoonaansluiting |
| 12 AV OUT | Audio/Video-uitgaansluiting |

- 13 DC IN 12V** Adapteraansluiting voor netvoeding
14 RESET De speler resetten als deze vastloopt

1.2 Afstandsbediening (zie afbeelding 2)

- 1 MENU** Toon **MENU**-pagina
2 ▲, ▼, ◀, ▶ Hoger / lager / links / rechts navigatietoets
OK Keuze bevestigen
VOL+ / - Volumeregelaar
3 DISPLAY Het display van het toestel bijstellen
4 ⏪ Verspringen naar vorige hoofdstuk, track, of
titel
5 ▶II Start / pauze / weergave hervatten
6 ■ Twee keer indrukken om weergave geheel
af te breken
7 0 - 9 Cijfertoetsen
8 SUBTITLE Taalkeuze ondertiteling
9 RETURN Voor VCD-menupagina
10 A - B Een sequentie van een titel (doorlopend)
herhalen
11 SETUP Open **SETUP** (INSTELLEN) menu
12 OPTION Gebruik van andere functie
13 ▶▶ Verspringen naar volgende hoofdstuk, track,
of titel
14 🔊 Geluid van speler uitschakelen
15 AUDIO Audio-taalkeuze
16 ZOOM Vergroot videobeeld

2 Inleiding

2.1 De draagbare DVD-speler

Op deze draagbare DVD-speler kunt u DVD's afspelen die voldoen aan de universele normen voor DVD-video. Zo kunt u genieten van complete speelfilms die de kwaliteit van een bioscoopfilm evenaren en stereo of meerkanaals geluid (afhankelijk van de disc en de afspeelinstellingen). De unieke mogelijkheden van DVD-video, zoals de keuze van de taal van soundtracks en ondertiteling, evenals verschillende camera-hoeken (uiteraard ook afhankelijk van de disc) staan allemaal tot uw beschikking. Bovendien kunt u met de kinderslot-functie bepalen welke discs uw kinderen kunnen zien. U ontdekt al snel dat de speler opmerkelijk gemakkelijk is in het gebruik, met de informatie op het scherm en op het display van de speler, in combinatie met de afstandsbediening.

2.2 Uitpakken

Controleer eerst de inhoud van het pakket, dat het volgende moet bevatten:

- Draagbare DVD-speler
- Autoadapter
- Netspanningsadapter
- Afstandsbediening
- Gebruikershandleiding
- Audio-/videokabel

2.3 Plaatsing

- Plaats de speler op een stevige en vlakke ondergrond.
- Zet het apparaat niet in de buurt van de verwarming en plaats het niet in zon.
- Als de speler CD's en/of DVD's niet correct afleest, is het verstandig eerst de lens te reinigen met een speciale, overal verkrijgbare reinigings-CD of -DVD, voordat u het apparaat ter reparatie aanbiedt. Andere reinigingsmethoden kunnen de lens beschadigen.

- Sluit de lade zodat er geen stof op de lens komt.
- De lens kan beslaan als de speler plotseling van een koude naar een warme omgeving wordt verplaatst. U kunt dan geen CD of DVD afspelen. Laat de speler in de warme omgeving staan totdat het vocht is verdampt.

2.4 Afspeelbare discs

Naast de DVD-videodisc kunt u ook alle video- en audio-CD's afspelen (met inbegrip van CDR, CDRW, DVD±R en DVD±RW).

2.4.1 DVD-Video

Afhankelijk van het materiaal op de disc (een speelfilm, video-clips, een dramaserie enz.) kunnen deze discs een of meer titels bevatten, en elke titel kan een of meer hoofdstukken bevatten. Om snel en gemakkelijk te vinden wat u zoekt, kunt u zowel van titel naar titel als van hoofdstuk naar hoofdstuk gaan.

2.4.2 Video CD

Afhankelijk van het materiaal op de disc (een speelfilm, video-clips, een dramaserie enz.) kunnen deze discs een of meer tracks bevatten, en elke track kan een of meer indexen bevatten. Dit wordt op het doosje van de disc aangegeven. Om snel en gemakkelijk te vinden wat u zoekt, kunt u zowel van track naar track als van index naar index gaan.

2.4.3 Audio CD / MP3 CD

Audio-CD's en MP3-CD's bevatten alleen muziektracks. U kunt de CD's gewoon afspelen op een stereosysteem met behulp van de knoppen op de afstandsbediening en/of op de speler zelf, of via de TV met behulp van de weergave op het scherm (On Screen Display, OSD).

2.4.4 CD met JPEG-bestanden

U kunt op deze speler ook JPEG-foto's weergeven.

2.4.5 DivX

DivX is een populaire mediatechnologie ontwikkeld door DivX Inc. DivX mediabestanden hebben sterk gecomprimeerde video met hoge kwaliteit en zijn toch beperkt in omvang. DivX bestanden kunnen tevens andere geavanceerde media-elementen bevatten, zoals menu's, ondertitels, en wisselende audio-tracks. Vele verschillende DivX mediabestanden zijn op het internet beschikbaar, en u kunt uw eigen media maken met gebruiksvriendelijke programma's van DivX.com.

Voedingsbronnen

Dit apparaat werkt via de meegeleverde netspanningsadapter, de autoadapter of via oplaadbare batterijen.

- Zorg dat de ingangsspanning van de netspanningsadapter overeenkomt met de plaatselijke netspanning. Anders kunnen de netspanningsadapter en het apparaat beschadigd raken.
- Raak de netspanningsadapter nooit met natte handen aan, zodat u niet het risico loopt een elektrische schok te krijgen.
- Zorg als u de autoadapter aansluit op de sigarettenaansteker dat de ingangsspanning van de adapter gelijk is aan de accuspanning van de auto.
- Haal de netspanningsadapter uit het stopcontact en verwijder het batterijdeel als u de speler gedurende langere tijd niet gebruikt.
- Trek de netspanningsadapter altijd aan de stekker uit het stopcontact. Trek niet aan het snoer.

Utilice siempre el adaptador de CA/CC suministrado (AY4195)

Veiligheid en onderhoud

- Haal het apparaat niet uit elkaar. Laserstralen vormen een gevaar voor de ogen. Reparatie of onderhoud mag uitsluitend door gekwalificeerd servicepersoneel worden uitgevoerd.
- Haal de netspanningsadapter direct uit het stopcontact als er vloeistof of een voorwerp in het apparaat terechtkomt.

- Laat het apparaat niet vallen en pas op voor hevige schokken; dit kan storingen veroorzaken.
- Stel het apparaat niet bloot aan hoge temperaturen of direct zonlicht.
- De speler is niet waterbestendig. Zorg dat het apparaat niet in water terechtkomt. Als er water in de speler komt, kan dit aanzienlijke schade veroorzaken.
- Geen schoonmaakmiddelen gebruiken die alcohol, ammoniak, benzeen of schuurmiddelen bevatten omdat hierdoor het apparaat beschadigd kan worden
- Apparaat mag niet worden blootgesteld aan spat-water. Plaats geen gevaarlijke voorwerpen op het apparaat (bijv. met vloeistof gevulde voorwerpen, brandende kaarsen)
- Raak de lens niet aan!

Bescherm uw gehoor



Luister met een redelijk volume.

- Het gebruik van een hoofdtelefoon met hoog volume kan uw gehoor beschadigen. Dit toestel kan geluid met een uiterst hoog volume opwekken dat schade aan het gehoor kan veroorzaken, zelfs bij gebruik van minder dan een minuut. Het hogere geluidsniveau dat beschikbaar is op dit toestel is voor degenen die slechthorend zijn.
- Het geluidsniveau kan misleidend zijn. Na verloop van tijd kan uw gehoor zich “aanpassen” aan een hoger volumeniveau. Het volume dat na verloop van tijd “normaal” lijkt te zijn, kan feitelijk te hoog en schadelijk zijn voor het gehoor. Zet om dit te voorkomen het volume op een veilig niveau voordat uw gehoor zich aanpast, en houd deze instelling aan.
- Extreem hoge geluidsniveaus via oortelefoon en hoofdtelefoon kunnen gehoorbeschadiging veroorzaken.

Het bepalen van een veilig geluidsniveau:

- Stel het volume op een laag niveau in.
- Het volume geleidelijk verhogen totdat u het geluid duidelijk en zonder vervorming goed kunt horen.

Beperk het luisteren tot redelijke periodes:

- Langdurig gebruik, ook bij een “veilig” geluidsniveau, kan het gehoor beschadigen.
- Beperkt het gebruik uw toestel, en onderbreek het luisteren regelmatig

Neem de volgende richtlijnen in acht bij het gebruik van uw hoofdtelefoon.

- Luister bij redelijke volumes en beperk het gebruik tot redelijke periodes.
- Zorg ervoor het volume niet te verhogen als uw gehoor zich aanpast.
- Het volume niet dusdanig verhogen dat uw omgevingsgeluiden niet te horen zijn.
- Neem voorzichtigheid in acht of onderbreek het gebruik tijdelijk in situaties die mogelijk gevaar opleveren.
- De hoofdtelefoon niet gebruiken bij het besturen van een voertuig, fiets, skateboard, en dergelijk; dit kan verkeersgevaarlijk zijn en is in sommige gevallen illegaal.
- Belangrijk (voor modellen met meegeleverde hoofdtelefoon): Philips garandeert uitsluitend dat de originele hoofdtelefoon die wordt meegeleverd voldoet aan de normen inzake maximaal geluidsniveau zoals voorgeschreven door de regelgevende instanties. Als de originele hoofdtelefoon vervangen moet worden, raden wij u aan een identiek origineel model van Philips te bestellen bij uw dealer.
- Verkeersveiligheid: gebruik het apparaat niet terwijl u autorijdt of fietst, om ongelukken te voorkomen.

Wanneer de speler gedurende langere tijd in gebruik is, wordt de buitenkant warm. Dit is normaal.

LET OP! Het gebruik van de toetsen en regelingen of het toepassen van de aanwijzingen anders dan hier beschreven, kan leiden tot blootstelling aan gevaarlijke straling of tot onveilige werking.

Omgaan met discs

- Plak geen papier of plakband op de disc.
- Houd de disc uit de buurt van direct zonlicht of warmtebronnen.
- Berg de disc na het afspelen op in het daarvoor bestemde doosje.
- U kunt de disc met een zachte, schone, niet pluizende doek reinigen door van binnen naar buiten te wrijven.



Gebruik van het LCD-scherm

De LCD is vervaardigd met gebruik van hoogwaardige precisietechnologie. Het is echter mogelijk dat er kleine zwarte punten verschijnen op de LCD. Dit is een normaal gevolg van het productieproces en duidt niet op een storing.

Met het oog op het milieu

Wij hebben alle overbodige verpakkings-materialen weggelaten en ervoor gezorgd dat de verpakking gemakkelijk in materialen te scheiden is: karton, polystyreenschuim, PET en plastic. Uw apparaat bestaat uit materialen die door een gespecialiseerd bedrijf gerecycleerd kunnen worden. Please observe the local regulations to dispose of packaging, exhausted batteries and old equipment.

Copyrightinformatie

“DivX, DivX” Certified en de bijbehorende logo's zijn handelsmerken van DivX, Inc. en worden onder licentie gebruikt. Alle handelsnamen waarnaar wordt verwezen zijn het service-merk, handelsmerk of de gedeponeerde handelsmerken van hun respectievelijke eigenaren. Ongeoorloofde vermenigvuldiging en distributie van opnames die vanaf een cd/vcd/dvd of het internet zijn gedownload betekent schending van het auteursrecht en internationale verdragen. Windows Media en het Windows-logo zijn handelsmerken of gedeponeerde handelsmerken van Microsoft Corporation in de Verenigde Staten en/of andere landen.

NL

Batterijen niet weggooien,
maar inleveren als KCA.



4 Het toestel opladen

4.1 De DVD-speler opladen

Sluit de netadapter aan op het stopcontact

- De **RODE** LED geeft aan dat het toestel wordt opgeladen.
- Als het toestel niet gebruikt wordt, duurt het opladen ongeveer 4 uur.

De **RODE** LED dooft als het toestel volledig geladen is.



Tips:

- * U kunt de DVD-speler tijdens het opladen bedienen. Het duurt dan echter wel langer om de batterij volledig op te laden.
- * Als het batterij-icoontje verschijnt moet de speler opgeladen worden.

4.2 De afstandsbediening klaarmaken voor gebruik

- 1 Open het klepje van het batterijcompartiment. Verwijder het plastic beschermplasje (alleen bij eerste gebruik).
- 2 Plaats een lithium-batterij van 3 V, type CR2025, en sluit het compartiment weer.

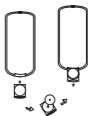

LET OP!

- Batterijen bevatten chemische stoffen. Ga voorzichtig met batterijen om en breng ze weg als klein chemisch afval.
- Batterij mag niet worden blootgesteld aan hoge temperaturen (die worden veroorzaakt door zonlicht, vuur en dergelijke).
- Het onjuist inbrengen van batterij kan tot explosiegevaar leiden. Vanvang de batterij uitsluitend met de zelfde of een gelijkwaardige type.
- Door verkeerd gebruik kunnen batterijen gaan lekken waardoor roest ontstaat in het batterijvak of waardoor de batterijen kunnen openbarsten.
- Verwijder de batterijen als u het apparaat langere tijd niet zult gebruiken.
- Material de perclorato: puede que sea necesario aplicar medidas de manejo especiales. consulte www.dtsc.ca.gov/hazardouswaste/perchlorate.

5 Beginnen

5.1 Instellen

1 Druk op **SETUP**. Een functiekeuzemenu verschijnt

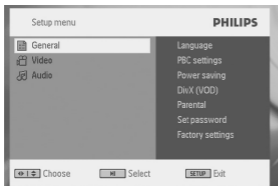

2 Gebruik ▲ / ▼ om een functie te selecteren.

3 Gebruik ► om een submenu te openen

4 Gebruik de navigatietoetsen om een instelling te selecteren, en druk op **OK** om te bevestigen.

Het menu **SETUP** (INSTELLEN) omvat:

General (Algemeen)

Language (Taal) Instellen van taal van schermmenu (OSD)

PBC settings (PBC-instelling (Weergave Controle))

De Playback Control (Weergavecontrole) functie ON (AAN)/OFF (UIT) zetten.

Deze functie is beschikbaar voor Super VCD.

Power saving (Stroombesparing)

De stroombesparingsmodus ON (AAN)/OFF (UIT) zetten

DivX (VOD) De DivX (Video-On-Demand) code oproepen

Parental (Ouderlijke controle)

Selecteert opties voor ouderlijke controle

Set password (Wachtwoord instellen)

Wachtwoord veranderen (standaardinstelling:
9999)

Factory settings (Fabrieksinstellingen)

Fabrieksinstellingen herstellen

Video

TV Display (beeldscherm)

Beeldverhouding van het scherm instellen

TV Standard (TV-standaard)

Video-uitvoerformaat instellen voor TV-
systeem

Mpeg 4 ondertitels

Selecteert taal van ondertitels voor Mpeg
4 video, e.g. DivX video

Audio

Dolby

Dolby-uitvoer instellen

Digital (SPDIF)

Digitale uitvoerformaat instellen

5.2 DVD afspelen

- 1 Druk kort op **POWER** op het toestel om de speler in te schakelen.
- 2 Open de schijflade en plaats een disk in de houder.
 - Weergave van de schijf begint automatisch.
- 3 Gebruik navigatietoetsen ◀, ▶, ▲, ▼ om een item van het DVD-schijfmenu te selecteren, b.v. play now (nu afspelen), select languages (taal selecteren) en subtitle (ondertitels)

De onderstaande functies zijn beschikbaar tijdens weergave:

Pauze Druk op ►|| om weergave te pauzeren.
Druk nogmaals op ►|| om weergave te hervatten

Vorige/Volgende

Druk kort of herhaaldelijk op ◀◀ of ▶▶ om de gewenste hoofdstukken te selecteren

Snel vooruit / Snel achteruit

Blijf drukken ◀◀ op ▶▶ om snel vooruit/achteruit te spoelen. Als 2x wordt weergegeven op het scherm, drukt u kort ◀◀ op ▶▶ of om de snelheid te wijzigen in 4x, 8x, 16x, 32x of om het afspelen te hervatten. U kunt ook op ►|| drukken om het afspelen te hervatten.

Volumeregelaar

Druk kort of herhaaldelijk op + of - om het volume te verhogen of te verlagen

Stop Druk kort op ■ op de rechterkant van de speler om weergave te stoppen

Ondertitel Verander weergave van ondertitel. Deze functie is beschikbaar door op de toets **SUBTITLE** of **OPTIONS** te drukken

Taal Taal veranderen. Deze functie is beschikbaar door op de toets **AUDIO** of **OPTIONS** te drukken

Camerahoek Verander de kijkhoek die op de DVD beschikbaar is. Deze functie kan gebruikt worden door op de toets **OPTIONS** te drukken.

Zoom Zoom in op het beeld, en gebruik vervolgens de navigatietoetsen om het beeld naar links en rechts te plaatsen. Deze functie is beschikbaar door op de toets **ZOOM** of **OPTIONS** te drukken

A-B Herhaal Instellen van doorlopende weergavelus. Druk op **A-B** om het beginpunt in te stellen, en druk nogmaals op **A-B** om het eindpunt in te stellen. De speler begint de herhaaldelijk weergavelus. Druk nogmaals op **A-B** om weergavelus uit te schakelen.

5.3 VCD afspelen



- 1 Druk kort op **POWER** op het toestel om de speler in te schakelen.
 - 2 Open de schijflade en plaats een disk in de houder.
- Weergave van de schijf begint automatisch.

De onderstaande functies zijn beschikbaar tijdens weergave:

Pauze Druk op **▶||** om weergave te pauzeren. Druk nogmaals op **▶||** om weergave te hervatten

Vorige/Volgende

Druk kort of herhaaldelijk op **◀◀** of **▶▶** om de gewenste track te selecteren

Snel vooruit / Snel achteruit

Blijf drukken ◀◀ op ▶▶ om snel vooruit/achteruit te spoelen. Als 2x wordt weergegeven op het scherm, drukt u kort ◀◀ op ▶▶ of om de snelheid te wijzigen in 4x, 8x, 16x, 32x of om het afspelen te hervatten. U kunt ook op ▶▶ drukken om het afspelen te hervatten.

Volumeregelaar

Druk kort of herhaaldelijk op + of - om het volume te verhogen of te verlagen

Stop

Druk kort op ■ op de rechterkant van de speler om weergave te stoppen

Audio

Bij sommige VCDs kan uit slechts 2 talen gekozen worden. Met deze functie kunt u de taal veranderen. Deze functie is beschikbaar door op de toets **AUDIO** of **OPTIONS** te drukken

Zoom

Zoom in op het beeld, en gebruik vervolgens de navigatietoetsen om het beeld naar links en rechts te verplaatsen. Deze functie is beschikbaar door op de toets **ZOOM** of **OPTIONS** te drukken

A-B Herhaal

Instellen van doorlopende weergavelus. Druk op **A-B** om het beginpunt in te stellen, en druk nogmaals op **A-B** om het eindpunt in te stellen. De speler herhaalt de weergavelus. Druk nogmaals op **A-B** om weergavelus uit te schakelen

5.4 Super (S)-VCD afspelen



Sommige (Super) Video CDs beschikken over **PBC** (Play Back Control) (Weergavecontrole). Hiermee is interactief afspelen van video-CDs met gebruik van het schermmenu mogelijk.

- 1 Druk kort op **POWER** op het toestel om de speler in te schakelen.
- 2 Plaats een (S)VCD in de schijflade aan de rechterkant van de speler. Als **PBC** (Weergavecontrole) is ingeschakeld, verschijnt het indexmenu van de schijf op het scherm.
- 3 Gebruik de cijfertoetsen 0-9 om uw keuze te maken of een weergave-optie te selecteren.
- 4 Druk op **RETURN** op de afstandsbediening om terug te keren naar het vorige menu.
- 5 Ga naar **SETUP** en selecteer **PBC settings** (Instellen weergavecontrole) om Weergavecontrole aan/uit te schakelen.

5.5 Muziek-CD afspelen



- 1 Druk kort op **POWER** op het toestel om de speler in te schakelen.
- 2 Open de schijflade en plaats een disk in de houder.
 - Weergave van de schijf begint automatisch.

De onderstaande functies zijn beschikbaar tijdens weergave:

Pauze

Druk op **▶II** om weergave te onderbreken.
Druk nogmaals op **▶II** om weergave te hervatten

Vorige/Volgende

Druk kort of herhaaldelijk op **◀** of **▶** om het gewenste track te selecteren

Snel vooruit / Snel achteruit

Blijf drukken **◀** op **▶** om snel vooruit/achteruit te spoelen. Als 2x wordt weergegeven op het scherm, drukt u kort **◀** op **▶** of om de snelheid te wijzigen in 4x, 8x, 16x, 32x of om het afspelen te hervatten. U kunt ook op **▶** drukken om het afspelen te hervatten.

Volumeregelaar

Druk kort of herhaaldelijk op **+** of **-** om het volume te verhogen of te verlagen

Herhaal

Druk op de toets **OPTIONS** en selecteer Repeat 1 track (Herhaal 1 track) of Repeat all tracks (Herhaal alle tracks)

Shuffle

Druk op de toets **OPTIONS** om shuffle-weergave aan/uit te schakelen

Stop

Druk kort op **■** op de rechterkant van de speler om weergave te stoppen

A-B Herhaal

Instellen van doorlopende weergavelus. Druk op **A-B** om het beginpunt in te stellen, en druk nogmaals op **A-B** om het eindpunt in te stellen. De speler begint de herhaaldelijk weergavelus. Druk nogmaals op **A-B** om weergavelus uit te schakelen.

5.6 Een CD met MP3-muziek afspelen

- 1 Druk kort op **POWER** op het toestel om de speler in te schakelen.
- 2 Open de schijflade en plaats een disk in de houder.
 - Weergave van de schijf begint automatisch.
- 3 Selecteer met **◀▶, ▲, ▼** de map en vervolgens het MP3-bestand dat u wilt afspelen.

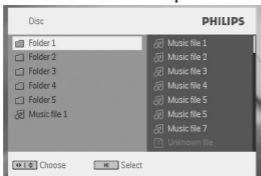

De onderstaande functies zijn beschikbaar tijdens weergave:

Pauze Druk op **⏸** om weergave te onderbreken. Druk nogmaals op **⏸** om weergave te hervatten

Vorige/Volgende

Druk kort of herhaaldelijk op **⏮** of **⏭** om het gewenste track te selecteren

Snel vooruit / Snel achteruit

Blijf drukken **⏮** op **⏭** om snel vooruit/achteruit te spoelen. Als 2x wordt weergegeven op het scherm, drukt u kort **⏮** op **⏭** of **⏭** om de snelheid te wijzigen in 4x, 8x, 16x, 32x of om het afspelen te hervatten. U kunt ook op **⏸** drukken om het afspelen te hervatten.

Volumeregelaar

Druk kort of herhaaldelijk op **+** of **-** om het volume te verhogen of te verlagen

Herhaal Druk op de toets **OPTIONS** en selecteer Repeat 1 track (Herhaal 1 track) of Repeat all tracks (Herhaal alle tracks)

Shuffle Druk op de toets **OPTIONS** om shuffle aan of uit te schakelen.

Stop Druk kort op **■** op de rechterkant van de speler om weergave te stoppen



5.7 Picture-CD afspelen

De speler kan alleen afbeelding in het JPEG formaat lezen.

- 1 Druk kort op **POWER** op het toestel om de speler in te schakelen.
- 2 Open de schijflade en plaats een disk in de houder.
 - Weergave van de schijf begint automatisch.
- 3 Gebruik de **◀**, **▶**, **▲**, **▼** navigatietoetsen om de gewenste map en JPEG-bestand te selecteren.

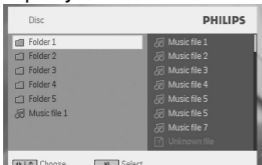

De onderstaande functies zijn beschikbaar tijdens weergave:

Pauze Druk op **▶||** om weergave te onderbreken.
Druk nogmaals op **▶||** om weergave te hervatten

Vorige/Volgende

Druk kort of herhaaldelijk op **◀◀** of **▶▶** om de gewenste track te selecteren

Roteren

Druk op de toets **OPTIONS** om de rotatiemodus te selecteren. Gebruik vervolgens **◀** om het beeld naar recht te roteren. Gebruik **▶** om het beeld naar links te roteren. Druk op de toets **OPTIONS** om de rotatiemodus te verlaten.

Diapresentatie

Druk op de knop **OPTIONS** om Slide Show (Diapresentatie) te selecteren en druk vervolgens op **OK** om te bevestigen.

Zoom

Zoom in op het beeld, en gebruik vervolgens de navigatietoetsen om het beeld naar links en rechts te verschuiven. Deze functie is beschikbaar door op de toets **ZOOM** of **OPTIONS** te drukken

Stop

Druk kort op **■** op de rechterkant van de speler om weergave te stoppen

6.1 DISPLAY Menu (SCHERM-menu)

Als u tijdens weergave op **DISPLAY** drukt, verschijnt het onderstaande menu en kunt u de corresponderende functies en informatie oproepen:

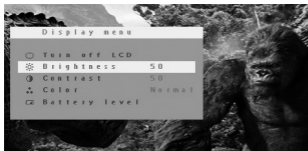

Helderheid Hiermee kunt u de helderheid van het scherm instellen

Contrast Hiermee kunt u het contrast van het scherm instellen

Kleur Hiermee kunt u de kleur van het scherm 'koud', 'warm' en normaal instellen.

LCD-scherm uitschakelen

U kunt het scherm op elke gewenste moment uitschakelen, bijvoorbeeld wanneer de speler op een TV is aangesloten of gebruikt wordt om muziek af te spelen. Hierdoor gaat de batterij langer mee.

Batterijniveau Het type voedingsbron dat wordt gebruikt, wordt weergegeven.

6.2 Aansluiting

6.2.1 Hoofdtelefoon

Sluit de hoofdtelefoon aan op een van de hoofdtelefooningangen of videoversterker aan de zijkant van de speler.

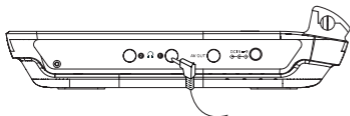

6.2.2 TV

U kunt de speler op een TV aansluiten en van uw DVD's genieten.

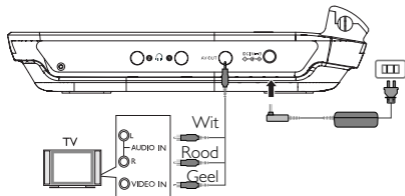

7 Problemen oplossen

Als de DVD-videospeler niet naar behoren werkt, raadpleeg dan eerst de volgende checklist. Misschien hebt u iets over het hoofd gezien.

WAARSCHUWING Probeer in geen geval het toestel zelf te repareren, anders vervalt de garantie. Als er een storing optreedt, controleer dan eerst de in de onderstaande lijst aangegeven punten voordat u het toestel ter reparatie geeft. Als u het probleem niet met behulp van deze aanwijzingen kunt oplossen, neem dan contact op met uw leverancier of service-organisatie.

Verschijnsel	Oplossing
Geen stroom	<ul style="list-style-type: none"> • Controleer of beide stekkers van het hoofdsnoer goed zijn aangesloten • Controleer of er spanning op het stopcontact staat door een ander apparaat erop aan te sluiten • Controleer of het batterijdeel naar behoren is geplaatst • Controleer of de autoadapter op de juiste wijze is aangesloten
Vervormd beeld	<ul style="list-style-type: none"> • Kijk of er vingerafdrukken op de disc staan en wrijf de disc van binnen naar buiten schoon met een zachte doek. • Het beeld is soms lichtelijk vervormd. Dit is geen defect.

Verschijnsel	Oplossing
Geheel vervormd beeld / geen kleur op de TV-scherm	De NTSC/PAL-instelling kan verkeerd zijn. Zorg ervoor dat de instelling van de TV overeenstemt met de instelling van de speler.
Geen geluid	Controleer de audioaansluitingen. Als u een HiFi-versterker gebruikt, probeer dan een andere geluidsbron.
Disc kan niet worden afgespeeld	<ul style="list-style-type: none"> • Controleer of de disc met het etiket naar boven is geplaatst. • Reinig de disc. • Probeer een andere disc om te controleren of de huidige disc is beschadigd.
De speler reageert niet op de de afstandsbediening	Richt de afstandsbediening rechtstreeks op sensor aan de voorkant van de speler. Zorg ervoor dat het signaalpad niet wordt belemmerd door obstakels. Controleer of vervang de batterijen.
Vervormd of zwart-wit beeld bij DVD	Gebruik alleen discs die zijn geformatteerd in overeenstemming met de gebruikte TV-set (PAL/NTSC).
De speler reageert tijdens het afspelen op geen enkele opdracht	<ul style="list-style-type: none"> • De disc staat geen bediening toe. • Raadpleeg de instructies voor bediening tijdens het afspelen in de documentatie van de disc.

Symptom	Remedy
De speler voelt warm	Wanneer de speler gedurende langere tijd in aan gebruik is, wordt de buitenkant warm. Dit is normaal.
Het display dimt als de stekker uit het stopcontact wordt verwijderd	Het toestel bespaart stroom om langere weergave mogelijk te maken. Dit is normaal. Pas de helderheid aan met de knop DISPLAY .

8 Technische gegevens

Afmetingen	20.5 x 16.8 x 4.5 cm 8.1 x 6.6 x 1.8 lb
Gewicht	1.07 kg / 2.36 lb
Voeding DC	DC 12V 1A
Stroomverbruik	≤20W
Gebruikstemperatuur	0 - 50°C (32 - 122°F)
Golflengte laser	650nm
Videosysteem	NTSC / PAL / AUTO

PHILIPS behoudt zich het recht voor om zonder voorafgaande kennisgeving ontwerp- en specificatiewijzigingen door te voeren ter verbetering van het product.

Modificaties die niet zijn goedgekeurd door de fabrikant kunnen tot gevolg hebben dat gebruikers het recht verliezen het apparaat te gebruiken.

Alle rechten voorbehouden.

Copyrightinformatie

Het zonder toestemming vervaardigen van kopieën van auteursrechtelijk beschermde werken, inclusief computer programma's, bestanden, uitzendingen en geluidsopnames, kan een inbreuk op auteursrechten en een strafbaar feit zijn. De apparatuur dient niet voor dergelijke doeleinden gebruikt te worden.

Verwijdering van uw oude product

Uw product is vervaardigd van kwalitatief hoogwaardige materialen en onderdelen, welke gerecycled en opnieuw gebruikt kunnen worden. Als u op uw product een doorstreepte afvalcontainer op wieltjes ziet, betekent dit dat het product valt onder de EU-richtlijn 2002/96/EC. Win inlichtingen in over de manier waarop elektrische en elektronische producten in uw regio gescheiden worden ingezameld. Neem bij de verwijdering van oude producten de lokale wetgeving in acht en plaats deze producten niet bij het gewone huishoudelijke afval. Als u oude producten correct verwijdert voorkomt u negatieve gevolgen voor het milieu en de volksgezondheid.



Nederlands

Italiano

Svenska

Dansk

Meet Philips at the Internet
<http://www.philips.com>



PET740



Printed in China

PDCC-0818