

## Portatīvs DVD atskaņotājs

**PET 740**

Reģistrējiet Jūsu preci un iegūstiet atpalstu  
[www.philips.com/welcome](http://www.philips.com/welcome)

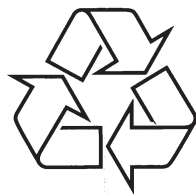

Tiecieties ar Philips Internetā  
<http://www.philips.com>

Lietošanas instrukcija

**Apsveicam ar Jūsu pirkumu un laipni lūdzam Philips! Lai pilnībā iegūtu atbalstu, ko piedāvā Philips, reģistrējiet Jūsu preci [www.philips.com/welcome](http://www.philips.com/welcome).**

**BRĪDINĀJUMS!** Citu vadību vai regulējumu lietošana vai citu procedūru veikšana kā šeit paredzēts, var novest pie pakļaušanas bīstamam starojumam vai citas nedrošas darbības.

**PIRMKLASĪGA  
LĀZERA IERĪCE**



## 1. FUNKCIONĀLS PĀRSKATS

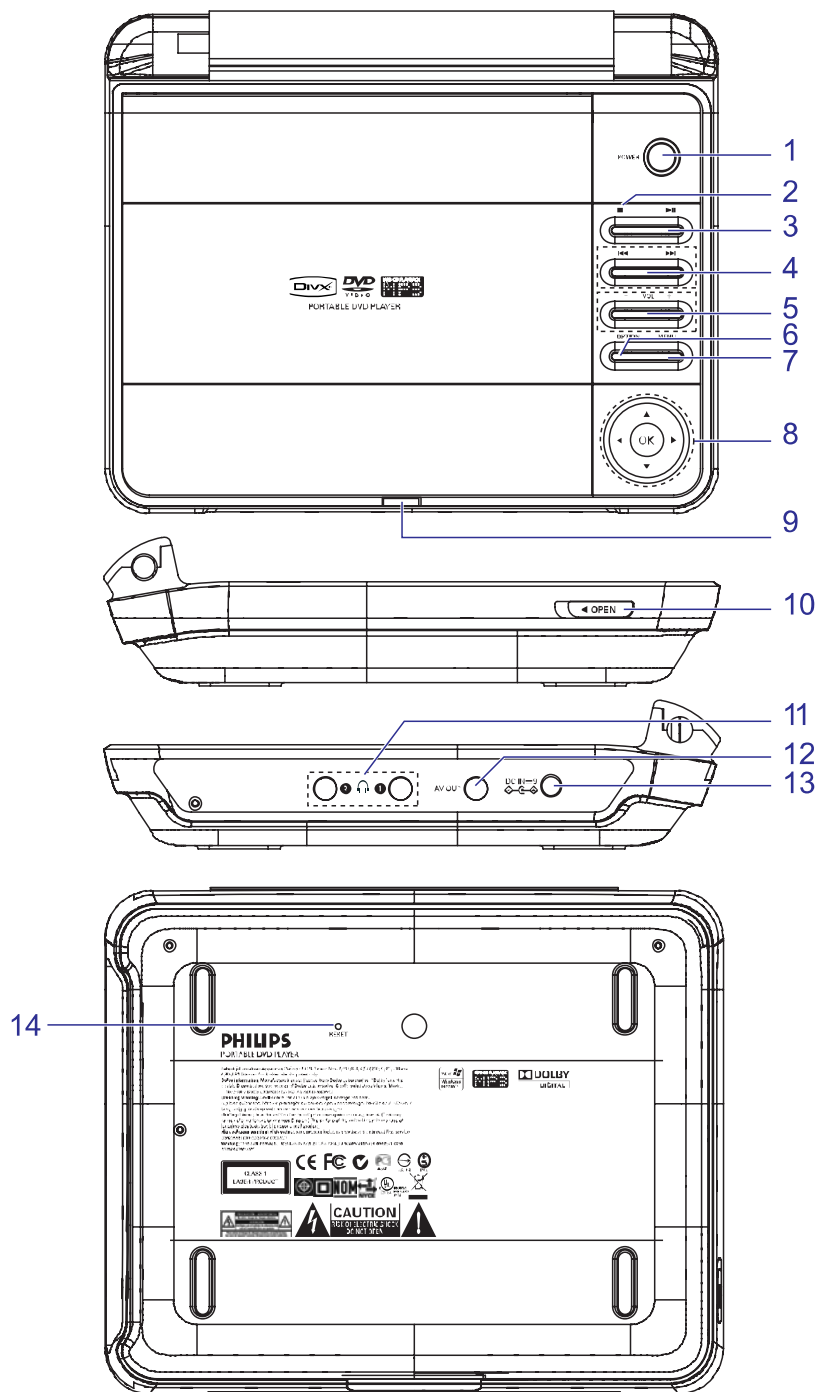

## 8 TEHNISKI DATI

Izmēri	20.5 x 16.8 x 4.5 cm
Svars	1.07 kg
Strāvas padeve	DC 12V 1.0A
Strāvas patēriņš	≤ 20W
Darbināšanas temperatūru diapazons	0 – 50C
Lāzera viļņa garums	650 nm
Video sistēma	NTSC/PAL/AUTO

**PHILIPS patur tiesības veikt dizaina un specifikāciju izmaiņas lai uzlabotu ierīci bez iepriekšēja brīdinājuma. Modifikācijas ko neatļauj ražotājs var liegt tiesības izmantot šo ierīci.**

HILIPS patur tiesības veikt dizaina un specifikāciju izmaiņas lai uzlabotu ierīci bez iepriekšēja brīdinājuma. Modifikācijas ko neatļauj ražotājs var liegt tiesības izmantot šo ierīci.

Visas tiesības rezervētas.

### Autortiesību informācija

Ar autortiesībām aizsargāta materiāla, tai skaitā datorprogrammu, failu, pārraižu un skaņas ierakstu, neatļautu kopiju veidošana var būt autortiesību pārkāpums un paredzēt kriminālu atbildību. Šo aprīkojumu nedrīkst izmantot šādiem mērķiem.

### Atbrīvošanās no Jūsu vecā aprīkojuma

Jūsu ierīce ir veidota un ražota ar augstas kvalitātes materiāliem no komponentēm, ko var pārstrādāt un lietot atkārtoti.

Ja šis pārsvītrotais riteņotās mīkstās attēls ir pievienots ierīcei, tas nozīmē, ka ierīce atbilst Eiropas Direktīvai 2002/96/EC.

Lūdzam kļūt informētam par atsevišķās savākšanas punktiem elektriskajām un elektroniskajām precēm.

Lūdzam rīkoties saskaņā ar Jūsu vietējiem noteikumiem un neizmest Jūsu vecās ierīces kopā ar normāliem sadzīves atkritumiem. Pareiza atbrīvošanās no Jūsu vecajām ierīcēm palīdzēs izvairīties no iespējamām negatīvām sekām dabai un cilvēku veselībai.



## ... TRAUCĒJUMU NOVĒRŠANA

Simptoms	Risinājums
<b>Atskaņotājs nereaģē un nevienu vadības komandu atskaņošanas laikā</b>	<ul style="list-style-type: none"> <li>Darbības neatļauj disks</li> <li>Skatīt instrukcijas diska vāciņā</li> </ul>
<b>Atskaņotājs ir uzsilis</b>	Kad atskaņotājs tiek lietots ilgu laiku, virsma var uzkarst. Tas ir normāli.
<b>Displejs paliek tumšāks, kad maiņstrāva tiek atvienota</b>	Ierīce taupa strāvu, lai nodrošinātu ilgāku atskaņošanas laiku ar bateriju. Tas ir normāli. Regulējiet spilgtumu, spiežot taustiņu <b>DISPLAY</b> .

## ... FUNKCIONĀLS PĀRSKATS

### 1.1 Galvenās ierīces vadības

- POWER** .....Ieslēdz/izslēdz atskaņotāju
- .....Spiediet vienreiz, lai beigtu atskaņošanu un saglabātu apturēšanas pozīciju. Spiediet divreiz, lai pilnībā beigtu atskaņošanu.
- ▶||** .....Sāk / iepauzē / turpina atskaņošanu
- ◀◀ / ▶▶** .....Iepriekšējais/nākamais celiņš vai ātri meklē atpakaļ/uz priekšu.
- VOL +** .....Skaļuma kontrole
- OPTIONS** .....Pieklūst papildus funkcijām
- MENU** .....Parāda Izvēlnes lapu.
- ▲, ▼, ◀, ▶** .....Augšup/lejup/pa kreisi/pa labi kursori  
**OK** .....Apstiprina izvēli.
- POWER-IR-CHG** .....Ieslēgšanas / Tālvadības sensors / lādēšanas indikators
- OPEN** .....Atver diska nodalījumu, lai ievietotu vai izņemtu disku.
- 1 2** .....Austiņu kontakti
- AV OUT** .....Audio/Video izeja
- DC IN 12V** .....Strāvas padeves kontakts
- RESET** .....Atskaņotāja pārstatīšana, kad tas ir 'uzkāries'.

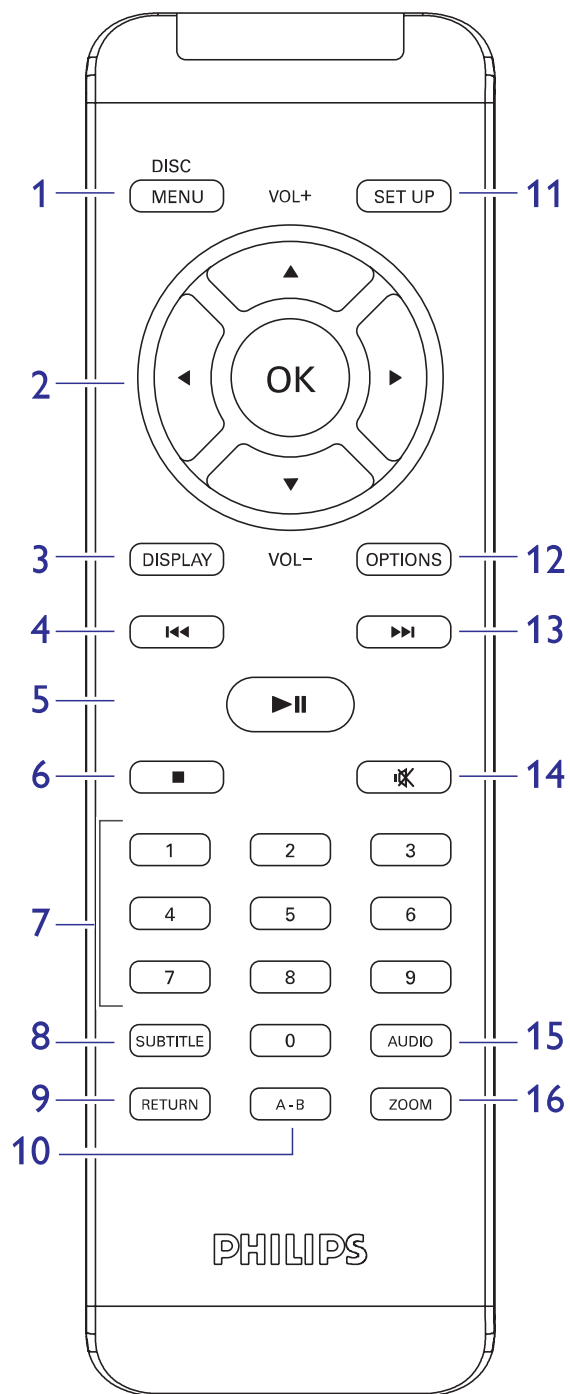

Ja izskatās, ka DVD-Video atskaņotājam ir kļūda, vispirms caurskatiet šo sarakstu. Var būt, kaut kas ir palaists garām.

**UZMANĪBU!** Nekādā gadījumā nemēģiniet labot ierīci paši, jo tas anulēs garantiju. Ja rodas kļūda, vispirms caurskatiet šo sarakstu, pirms vest ierīci labot. Ja Jūs nevarat atrisināt problēmu, sekojot šiem norādījumiem, sazinieties ar ierīces pārdevēju vai servisa centru.

Simptoms	Risinājums
<b>Nav strāvas</b>	<ul style="list-style-type: none"> <li>Pārbaudiet vai abi maiņstrāvas vada kontakti ir kārtīgi pieslēgti.</li> <li>Pārbaudiet, vai maiņstrāvas rozetē ir strāva, pieslēdzot tur citu ierīci.</li> <li>Pārbaudiet, vai bateriju paka ir pareizi ievietota.</li> <li>Pārbaudiet, vai mašīnas adapteris ir kārtīgi pieslēgts.</li> </ul>
<b>Kropļots attēls</b>	<ul style="list-style-type: none"> <li>Pārbaudiet, vai uz diska nav pirkstu nospiedumi un notīriet to ar mīkstu lupatu, tīrot no centra uz malām.</li> <li>Dažreiz var parādīties nelieli attēla traucējumi. Tā nav nepareiza darbība.</li> </ul>
<b>Pilnīgi kropļots attēls vai melnbalts attēls</b>	NTSC/PAL iestatījums var būt nepareizs. TV iestatījumam jāsakrīt ar atskaņotāja iestatījumu.
<b>Nav skaņas</b>	Pārbaudiet audio savienojumus. Ja Jūs lietojat HiFi pastiprinātāju, mēģiniet citu skaņas avotu.
<b>Disku nevar atskaņot</b>	<ul style="list-style-type: none"> <li>Pārliedzinieties, ka diska etiķete ir uz augšu.</li> <li>Notīriet disku.</li> <li>Pārbaudiet, vai disks nav ar defektu, ieliekot citu disku.</li> </ul>
<b>Atskaņotājs nereaģē uz tālvadības pulti</b>	Mērķējiet tālvadības pulti tieši uz tālvadības pults sensoru atskaņotāja priekšā. Noņemiet visus šķēršļus, kas var traucēt signālam. Pārbaudiet vai nomainiet baterijas.
<b>Kropļots vai melnbalts attēls, atskaņojot DVD</b>	Lietojiet tikai atbilstoši izmantojamajam TV formatētus diskus (PAL/NTSC).

## 6.2 Savienojumi

### 6.2.1 Austiņas

Pieslēdziet austiņas pie vienas no austiņu kontaktligzdām atskaņotāja sānos.

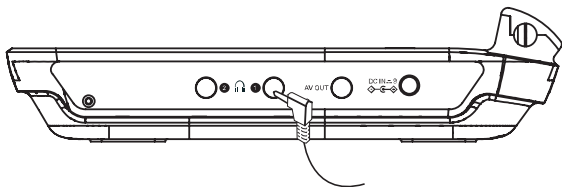

### 6.2.2 TV

Jūs varat pieslēgt atskaņotāju pie TV un izbaudīt Jūsu DVD.

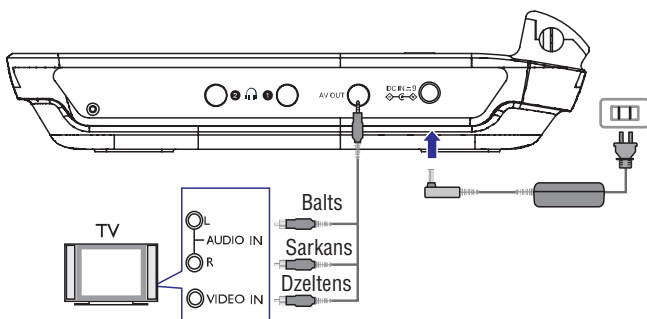

## 1.2 Tālvadības pults

- 1 **MENU** .....Parāda Izvēlnes lapu
- 2 ▲, ▼, ◀, ▶ .....Augšup/lejup/pa kreisi/pa labi kursors  
OK.....Apstiprina izvēli.  
VOL+/- .....Skaļuma kontrole
- 3 **DISPLAY** .....Regulē sistēmas displeja vērtības
- 4 ◀◀ .....Pārlec uz iepriekšējo nodaļu, celiņu vai virsrakstu
- 5 ▶▶ .....Sāk / iepauzē / turpina atskaņošanu
- 6 ■ .....Spiediet divreiz, lai beigtu atskaņošanu
- 7 0 – 9 .....Ciparu tastatūra
- 8 **SUBTITLE** .....Subtitru valodas izvēle
- 9 **RETURN** .....VCD izvēlnes lapai
- 10 **A-B** .....Lai atkārtoti atskaņotu fragmentu no virsraksta
- 11 **SETUP** .....Pieklūst Iestatīšanas lapai
- 12 **OPTION** .....Pieklūst papildus funkcijām
- 13 ▶▶▶ .....Pārlec uz nākamo nodaļu, celiņu vai virsrakstu
- 14 ✖ .....Izslēdz atskaņotāja skaņu
- 15 **AUDIO** .....Audio valodas izvēle
- 16 **ZOOM** .....Palielina video attēlu

## 2. IEVADS

### 2.1 Jūsu portatīvais DVD atskaņotājs

Jūsu portatīvais DVD atskaņotājs atskaņo digitālos video diskus, kas atbilst vispārējam DVD Video standartam. Ar to Jūs varēsiet izbaudīt pilna garuma filmas ar patiesāku kino attēla kvalitāti un stereo vai daudzkanālu skaņu (atkarībā no diska un Jūsu atskaņotāja iestatījumiem).

DVD-Video unikālās funkcijas, kā skaņas ceļiņa izvēle un subtitru valodas, un dažādi kameras leņķi (arī atkarīgi no diska), tas viss ir iekļauts.

Vēl vairāk, vecāku atslēga ļauj Jums izlēmēt, kurus diskus Jūsu bērni varēs redzēt. Jūs atklāsiet, ka Jūsu atskaņotāju ir ievērojami viegli lietot, izmantojot Displeju-Uz-Ekrāna un atskaņotāja displeju kombinācijā ar tālvadības pulti.

### 2.2 Izpakošana

Vispirms pārbaudiet un atpazīstiet iepakojuma saturu pēc zemāk esošā saraksta:

- Portatīvs DVD atskaņotājs
- Mašīnas adapteris
- Maiņstrāvas pārveidotājs
- Audio/Video vads
- Tālvadības pults
- Lietošanas pamācība

### 2.3 Novietojums

- Novietojiet atskaņotāju uz cietas, plakanas virsmas.
- Nepakļaujiet atskaņotāju mājas apsildīšanas aprīkojuma karstumam un tiešai saules gaismai.
- Ja atskaņotājs nevar pareizi nolasīt CD/DVD diskus, mēģiniet izmantot plaši pieejamos tīrošos diskus, lai notīrītu lēcu, pirms vest atskaņotāju uz labošanu. Citas tīrīšanas metodes var iznīcināt lēcu.
- Vienmēr turiet diska nodaļījumu aizvērtu, lai izvairītos no putekļu nosēšanās uz lēcas.
- Ja atskaņotājs tiek ātri pārvietots no aukstām telpām uz siltām, lēca var aizsvīst. Tad nevar atskaņot diskus. Atstājiet atskaņotāju siltās telpās, līdz mitrums izgaro.

## 6 PAPILDU FUNKCIJAS

### 6.1 Displeja izvēlne

Kad Jūs atskaņošanas laikā nospiežat taustiņu **DISPLAY**, ekrānā parādīsies sekojoša izvēlne un Jūs varēsiet piekļūt atbilstošajām funkcijām un informācijai:



<b>Brightness (Spilgtums)</b>	Ļauj Jums regulēt ekrāna spilgtumu.
<b>Contrast (Kontrasts)</b>	Ļauj Jums regulēt ekrāna kontrastu.
<b>Color (Krāsas)</b>	Ļauj Jums regulēt ekrāna krāsas uz vēsu, siltu vai normālu.
<b>Turn off LCD (Izslēgt LCD)</b>	Dažās situācijās Jūs varat izslēgt ekrānu, piemēram, ja esat pieslēguši TV vai atskaņojat mūzikas diskus. Tādējādi var ietaupīt bateriju.
<b>Battery level (Baterijas uzlādes līmenis)</b>	Parāda pašlaik lietoto barošanas veidu.



## 5.7 Attēlu CD atskaņošana

Atskaņotājs var nolasīt tikai attēlus JPEG formātā.

1. Īsi spiediet **IESLĒGŠANAS** taustiņu uz atskaņotāja, lai ieslēgtu ierīci.
2. Atveriet diska nodalījumu un ievietojiet disku.
  - Atskaņotājs sāks diska atskaņošanu automātiski.
3. Lietojiet navigācijas taustiņus ◀, ▶, ▲, ▼, lai izvēlētos direktoriju un JPEG failu, ko atskaņot.

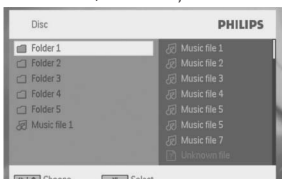

<b>Pauze</b>	Spiediet <b>▶▶</b> , lai iepauzētu atskaņošanu. Jūs varat turpināt atskaņošanu, vēlreiz spiežot taustiņu <b>▶▶</b> .
<b>Iepriekšējais/Nākamais</b>	Īsi spiediet <b>◀◀</b> vai <b>▶▶</b> vienu vai vairākas reizes, lai izvēlētos vajadzīgo celiņu.
<b>Pagriez</b>	Spiediet taustiņu <b>OPTIONS</b> , lai izvēlētos pagriešanas režīmu. Tad spiediet <b>◀</b> , lai pagrieztu attēlu pulksteņa rādītāju virzienā. Spiediet <b>▶</b> , lai pagrieztu attēlu pretēji pulksteņa rādītāju virzienam. Spiediet taustiņu <b>OPTIONS</b> , lai izslēgtu pagriešanas režīmu.
<b>Slīdrāde</b>	Spiediet taustiņu <b>OPTIONS</b> , lai izvēlētos punktu <b>Slide Show</b> (Slīdrāde), tad spiediet taustiņu <b>OK</b> , lai apstiprinātu.
<b>Palielināšana</b>	Palielina ekrānu, tad lieto navigācijas taustiņus, lai pārvietotos pa ekrānu. Funkcija ir pieejama, spiežot taustiņu <b>OPTIONS</b> , lai izvēlētos režīmu <b>ZOOM</b> .
<b>Stop</b>	Īsi spiediet <b>■</b> atskaņotāja labajā pusē, lai beigtu atskaņošanu.



## 2.4 Atskaņojamie disku formāti

Papildus DVD-Video diskam, Jūs varat atskaņot arī visus Video CD, audio CD, CDR, CDRW, DVD±R un DVD±RW.

### 2.4.1 DVD-Video

Atkarībā no diska satura (filma, video klipi, seriāli, utt), šiem diskam var būt viens vai vairāki virsraksti, katram virsrakstam var būt viena vai vairākas nodaļas. Lai piekļūšana būtu viegla un saprotama, Jūsu atskaņotājs ļauj Jums pārvietoties starp Virsrakstiem, kā arī starp nodaļām.



### 2.4.2 Video CD

Atkarībā no diska satura (filma, video klipi, seriāli, utt), šiem diskam var būt viens vai vairāki celiņi, katram celiņam var būt viens vai vairāki indeksi. Lai piekļūšana būtu viegla un saprotama, Jūsu atskaņotājs ļauj Jums pārvietoties starp Celiņiem, kā arī starp indeksiem.



### 2.4.3 Audio CD / MP3 CD

Audio CD / MP3 CD / WMA CD satur tikai mūzikas celiņus. Jūs tos varat atskaņot tradicionālā veidā, izmantojot stereo sistēmu un taustiņus uz tālvadības pults un/vai galvenās ierīces, vai izmantojot TV un Displeju-Uz-Ekrāna (OSD).



### 2.4.4 CD ar JPEG failiem

Uz šī atskaņotāja Jūs varat skatīt arī nekustīgus JPEG attēlus.

### 2.4.5 DivX video diski

DivX ir populāra mediju tehnoloģija, ko izveidojuši DivX, Inc. DivX mediju faili satur augsti saspiestu video ar augstu vizuālo kvalitāti, kas saglabājas pie relatīvi maza faila izmēra. DivX faili var sevī iekļaut arī papildus mediju funkcijas, kā izvēlnes, subtitrus, alternatīvos audio celiņus. Daudzi DivX mediju faili ir lejupielādējami tiešsaistē un Jūs varat izveidot paši savus, izmantojot savu personīgo saturu un viegli lietojamus rīkus no DivX.com.



Oficiāla DivX Sertificēta prece.

### 5.6 Mūzikas MP3-CD atskaņošana



1. Īsi spiediet **IESLĒGŠANAS** taustiņu uz atskaņotāja, lai ieslēgtu ierīci.
2. Atveriet diska nodalījumu un ievietojiet disku.
  - Atskaņotājs sāks diska atskaņošanu automātiski.
3. Lietojiet navigācijas taustiņus ◀, ▶, ▲, ▼, lai izvēlētos direktoriju un MP3 failu, ko atskaņot.

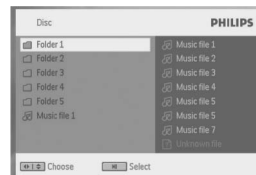

Atskaņošanas laikā ir pieejamas sekojošas funkcijas:

<b>Pauze</b>	Spiediet <b>▶  </b> , lai iepauzētu atskaņošanu. Jūs varat turpināt atskaņošanu, vēlreiz spiežot taustiņu <b>▶  </b> .
<b>Iepriekšējais/Nākamais</b>	Īsi spiediet <b>◀◀</b> vai <b>▶▶</b> vienu vai vairākas reizes, lai izvēlētos vajadzīgo celiņu.
<b>Ātri atpakaļ / Ātri uz priekšu</b>	Nospiediet un turiet <b>◀◀</b> vai <b>▶▶</b> , lai meklētu lielā ātrumā. Kad ekrānā parādās indikācija 2x, īsi spiediet taustiņus <b>◀◀</b> vai <b>▶▶</b> , lai mainītu meklēšanas ātrumu uz 4x, 8x, 16x, 32x vai turpināt normālu atskaņošanu. Jūs varat spiest arī taustiņu <b>▶  </b> , lai turpinātu normālu atskaņošanu.
<b>Skaļuma kontrole</b>	Īsi un atkārtoti spiediet <b>+</b> vai <b>-</b> , lai palielinātu vai samazinātu skaņas skaļumu.
<b>Atkārtošana</b>	Spiediet taustiņu <b>OPTIONS</b> , lai izvēlētos Atkārtot 1 celiņu vai Atkārtot visus celiņus.
<b>Sajaukta secība</b>	Spiediet taustiņu <b>OPTIONS</b> , lai izvēlētos ieslēgt vai izslēgt sajauktas secības atskaņošanu.
<b>Stop</b>	Īsi spiediet <b>■</b> , lai beigtu atskaņošanu.

## 5.4 Super (S)-VCD atskaņošana

(Super) Video CD var saturēt PBC (Atskaņošanas kontrole). Tā ļauj Jums interaktīvi atskaņot video CD, sekojot izvēlei displejā.



1. Īsi spiediet **IESLĒGŠANAS** taustiņu uz atskaņotāja, lai ieslēgtu ierīci.
2. Atveriet diska nodalījumu un ievietojiet (S)VCD disku. Ja **PBC** ir ieslēgta, ekrānā parādīs satura izvēlne.
3. Lietojiet ciparu taustiņus 0-9, lai ievadītu Jūsu izvēli vai izvēlētos atskaņošanas opciju.
4. Spiediet **RETURN** uz tālvadības pults, lai atgrieztos iepriekšējā izvēlnē.
5. Lai izslēgtu/ieslēgtu Atskaņošanas vadību, ejiet uz **SETUP** (Iestatīšana) un izvēlieties **PBC settings** (PBC iestatījumi).

## 5.5 Mūzikas CD atskaņošana



1. Īsi spiediet **IESLĒGŠANAS** taustiņu uz atskaņotāja, lai ieslēgtu ierīci.
2. Atveriet diska nodalījumu un ievietojiet disku.
  - Atskaņotājs sāks diska atskaņošanu automātiski.

Atskaņošanas laikā ir pieejamas sekojošas funkcijas:

<b>Pauze</b>	Spiediet <b>▶▶</b> , lai iepauzētu atskaņošanu. Jūs varat turpināt atskaņošanu, vēlreiz spiežot taustiņu <b>▶▶</b> .
<b>Iepriekšējais/Nākamais</b>	Īsi spiediet <b>◀◀</b> vai <b>▶▶</b> vienu vai vairākas reizes, lai izvēlētos vajadzīgo celiņu.
<b>Ātri atpakaļ / Ātri uz priekšu</b>	Nospiediet un turiet <b>◀◀</b> vai <b>▶▶</b> , lai meklētu lielā ātrumā. Kad ekrānā parādās indikācija 2x, īsi spiediet taustiņus <b>◀◀</b> vai <b>▶▶</b> , lai mainītu meklēšanas ātrumu uz 4x, 8x, 16x, 32x vai turpināt normālu atskaņošanu. Jūs varat spiest arī taustiņu <b>▶▶</b> , lai turpinātu normālu atskaņošanu.
<b>Skaļuma kontrole</b>	Īsi un atkārtoti spiediet <b>+</b> vai <b>-</b> , lai palielinātu vai samazinātu skaņas skaļumu.
<b>Atkārtošana</b>	Spiediet taustiņu <b>OPTIONS</b> , lai izvēlētos Atkārtot 1 celiņu vai Atkārtot visus celiņus.
<b>Sajaukta secība</b>	Spiediet taustiņu <b>OPTIONS</b> , lai izvēlētos ieslēgt vai izslēgt sajauktas secības atskaņošanu.
<b>Stop</b>	Īsi spiediet <b>■</b> , lai beigtu atskaņošanu.
<b>A-B Atkārtošana</b>	Iestata atkārtotu segmenta atskaņošanu. Spiediet <b>A-B</b> , lai noteiktu sākuma punktu un spiediet <b>A-B</b> vēlreiz, lai noteiktu beigu punktu. Tad atskaņotājs atskaņos izvēlēto segmentu. Spiediet <b>A-B</b> , lai atceltu segmenta atskaņošanu.

## Strāvas avoti

Šī ierīce darbojas, izmantojot komplektā iekļauto maiņstrāvas adapteri, mašīnas adapteri vai pārlādējamo bateriju iepakojumu.

- Pārliecinieties, ka maiņstrāvas adaptera ieejas voltāža ir tāda pati kā vietējā voltāža. Citādi, maiņstrāvas adapteris un ierīce var tikt bojāti.
- Lai izvairītos no elektrošoka, neaiztieciat maiņstrāvas adapteri ar slapjām rokām.
- Pieslēdzoties mašīnas adapterim (pie cigarešu aizdedzināmā), pārliecinieties, ka adaptera ieejas voltāža atbilst mašīnas voltāžai.
- Ja ierīce netiks izmantota ilgu laiku, atvienojiet maiņstrāvas adapteri no kontakta un noņemiet bateriju iepakojumu.
- Turiet kontaktdakšu, lai atvienotu maiņstrāvas adapteri. Neraujiet aiz vada.

**Vienmēr lietojiet komplektā iekļauto AC/DC adapteri (AY4195).**

## Drošība un apkope

- Neizjauciet ierīci, jo lāzera stari ir bīstami Jūsu acīm. Jebkādu apkopi jāveic kvalificētam servisa personālam.
- Ja ierīcē nokļūst šķidrums vai kādi priekšmeti, atslēdziet strāvu, izraujot maiņstrāvas adapteri.
- Esiet uzmanīgi, nenometiet ierīci un nepakļaujiet to triecieniem, jo tādejādi var rasties darbības traucējumi.
- Nepakļaujiet pārmērīgam karstumam, ko izraisa sildīšanas aprīkojums vai tieša saules gaisma.
- Šī prece nav ūdens droša: nepieļaujiet Jūsu atskaņotāja iemērkšanu ūdenī. Ūdens iekļūšana atskaņotājā var izraisīt neatgriezeniskus bojājumus.
- Nelietojiet tīrīšanas līdzekļus, kas satur alkoholu, amonjaku, benzīnu vai abrazīvus, jo tie var bojāt atskaņotāju.
- Ierīci nedrīkst pakļaut pilieniem vai šļakstiem. Novietojiet uz ierīces nekādus bīstamības avotus (piem., ar šķidrumu pildītus priekšmetus, aizdedzinātas sveces).
- Neaizskariet lēcu!

## Klausīšanās drošība

### Klausieties normālā skaļumā

- Austiņu lietošana lielā skaļumā var bojāt Jūsu dzirdi. Šī prece var veidot skaņas decibelu diapazonos, kas var radīt dzirdes zudumus normāliem cilvēkiem, pat ja pakļauti mazāk kā minūti. Augstākie decibelu diapazoni ir paredzēti tiem, kam jau var būt dzirdes traucējumi.
- Skaņa var būt maldinoša. Pēc laika Jūsu dzirdes “komforta līmenis” adaptējas augstākajiem skaņas līmeņiem. Tādēļ pēc ilgākas klausīšanās, kas izklausās “normāli”, var patiesībā būt skaļi un bojājoši Jūsu dzirdei. Lai nodrošinātu pret to, iestatiet Jūsu skaļumu drošā līmenī, pirms Jūsu dzirde adaptējas, un atstājiet to šādā līmenī.
- Pārmērīgs skaņas spiediens no austiņām var radīt dzirdes zudumu.



### Lai izveidotu drošu skaļuma līmeni

- Iestatiet Jūsu skaļumu zemā līmenī.
- Lēni palieliniet skaņu, līdz Jūs dzirdat to komfortabli un skaidri, bez traucējumiem.

### Klausieties saprātīgus laika periodus

- Paildzināta pakļaušana skaņai, pat normālā “drošā” skaļumā, arī var izraisīt dzirdes zudumu.
- Noteikti lietojiet Jūsu aprīkojumu saprātīgi un ņemiet pietiekamus pārtraukumus.

### Lietojot Jūsu austiņas, noteikti ievērojiet sekojošus nosacījumus

- Klausieties saprātīgā skaļumā saprātīgus laika periodus.
- Neregulējiet skaļumu, kad Jūsu dzirde adaptējas.
- Negriežiet skaļumu tik skaļi, ka nedzirdat, kas notiek ap jums.
- Potenciāli bīstamās situācijās, ievērojiet piesardzību vai īslaicīgi pārtrauciet lietošanu.
- Nelietojiet austiņas, darbinot motorizētu transporta līdzekli, velosipēdu, skrituļdēli, utt., tas var radīt satiksmes negadījumu un nav atļauts daudzās valstīs.
- Svarīgi (modeļiem ar komplektā iekļautām austiņām): Philips garantē tikai ar modeli sniegto austiņu saderību ar to audio atskaņotāja maksimālo skaņas jaudu, ko nosaka regulējošās sastāvdaļas. Ja austiņas vajag mainīt, mēs iesakām Jums sazināties ar ierīces pārdevēju, lai pasūtītu modeli, identisku oriģinālajam, ko piedāvā Philips
- Satiksmes drošība: nelietojiet ierīci braucot ar auto vai velosipēdu, jo tas var radīt satiksmes negadījumu.

## 5.3 VCD atskaņošana

1. Īsi spiediet **IESLĒGŠANAS** taustiņu uz atskaņotāja, lai ieslēgtu ierīci.
  2. Atveriet diska nodalījumu un ievietojiet disku.
- Atskaņotājs sāks diska atskaņošanu automātiski.



Atskaņošanas laikā ir pieejamas sekojošas funkcijas:

**Pauze** Spiediet **▶▶**, lai iepauzētu atskaņošanu. Jūs varat turpināt atskaņošanu, vēlreiz spiežot taustiņu **▶▶**.

**Iepriekšējais/Nākamais** Īsi spiediet **◀◀** vai **▶▶** vienu vai vairākas reizes, lai izvēlētos vajadzīgo celiņu.

**Ātri atpakaļ / Ātri uz priekšu** Nospiediet un turiet **◀◀** vai **▶▶**, lai meklētu lielā ātrumā. Kad ekrānā parādās indikācija 2x, īsi spiediet taustiņus **◀◀** vai **▶▶**, lai mainītu meklēšanas ātrumu uz 4x, 8x, 16x, 32x vai turpināt normālu atskaņošanu. Jūs varat spiest arī taustiņu **▶▶**, lai turpinātu normālu atskaņošanu.

**Skaļuma kontrole** Īsi un atkārtoti spiediet **+** vai **-**, lai palielinātu vai samazinātu skaņas skaļumu.

**Stop** Īsi spiediet **■**, lai beigtu atskaņošanu.

**Valoda** Tikai daži VCD satur 2 valodas. Jūs varat mainīt valodu ar šo funkciju. Funkcija ir pieejama, spiežot taustiņus **AUDIO** vai **OPTIONS**.

**Palielināšana** Palieliniet ekrānu, tad lietojiet navigācijas taustiņus, lai pārvietotos pa ekrānu. Funkcija ir pieejama, spiežot taustiņu **OPTIONS**, lai izvēlētos režīmu **ZOOM**.

**A-B Atkārtošana** Iestata atkārtotu segmenta atskaņošanu. Spiediet **A-B**, lai noteiktu sākuma punktu un spiediet **A-B** vēlreiz, lai noteiktu beigu punktu. Tad atskaņotājs atskaņos izvēlēto segmentu. Spiediet **A-B**, lai atceltu segmenta atskaņošanu.

## 5.2 DVD atskaņošana

1. Īsi spiediet **IESLĒGŠANAS** taustiņu uz atskaņotāja, lai ieslēgtu ierīci.
2. Atveriet diska nodalījumu un ievietojiet disku.
  - Atskaņotājs sāks diska atskaņošanu automātiski.
3. Lietojiet navigācijas taustiņus ◀▶, ▲, ▼, lai izvēlētos punktu DVD diska izvēlnē, kā atskaņot tagad, izvēlēties valodas un subtitrus, un spiediet taustiņu **OK**, lai apstiprinātu.

Atskaņošanas laikā ir pieejamas sekojošas funkcijas:

<b>Pauze</b>	Spiediet <b>▶▶</b> , lai iepauzētu atskaņošanu. Jūs varat turpināt atskaņošanu, vēlreiz spiežot taustiņu <b>▶▶</b> .
<b>Iepriekšējais/Nākamais</b>	Īsi spiediet <b>◀◀</b> vai <b>▶▶</b> vienu vai vairākas reizes, lai izvēlētos vajadzīgās nodaļas.
<b>Ātri atpakaļ / Ātri uz priekšu</b>	Nospiediet un turiet <b>◀◀</b> vai <b>▶▶</b> , lai meklētu lielā ātrumā. Kad ekrānā parādās indikācija 2x, īsi spiediet taustiņus <b>◀◀</b> vai <b>▶▶</b> , lai mainītu meklēšanas ātrumu uz 4x, 8x, 16x, 32x vai turpināt normālu atskaņošanu. Jūs varat spiest arī taustiņu <b>▶▶</b> , lai turpinātu normālu atskaņošanu.
<b>Skaļuma kontrole</b>	Īsi un atkārtoti spiediet <b>+</b> vai <b>-</b> , lai palielinātu vai samazinātu skaņas skaļumu.
<b>Stop</b>	Īsi spiediet <b>■</b> , lai beigtu atskaņošanu.
<b>Subtitri</b>	Mainiet subtitru parādīšanu. Funkcija ir pieejama, spiežot taustiņus <b>SUBTITLE</b> vai <b>OPTIONS</b> .
<b>Valoda</b>	Mainiet valodu. Funkcija ir pieejama, spiežot taustiņus <b>AUDIO</b> vai <b>OPTIONS</b> .
<b>Leņķis</b>	Mainiet skatīšanās leņķi, kas piedāvāts DVD diskā. Funkcija ir pieejama, spiežot taustiņu <b>OPTIONS</b> .
<b>Palielināšana</b>	Palieliniet ekrānu, tad lietojiet navigācijas taustiņus, lai pārvietotos pa ekrānu. Funkcija ir pieejama, spiežot taustiņus <b>OPTIONS</b> un izvēloties <b>ZOOM</b> režīmu.
<b>A-B Atkārtošana</b>	Iestata atkārtotu segmenta atskaņošanu. Spiediet <b>A-B</b> , lai noteiktu sākuma punktu un spiediet <b>A-B</b> vēlreiz, lai noteiktu beigu punktu. Tad atskaņotājs atskaņos izvēlēto segmentu. Spiediet <b>A-B</b> , lai atceltu segmenta atskaņošanu.



Ja atskaņotājs tiek lietots ilgu laiku, tā virsma būs uzsilusi. Tas ir normāli.

### Rūpes par diskkiem

- Nelīmējiet pie diskkiem papīru vai līmlentu.
- Neturiet disku tiešā saules gaismā vai pie siltuma avotiem.
- Pēc atskaņošanas, novietojiet disku diska vāciņā.
- Lai tīrītu, slaukiet no centra uz āršu ar mīkstu, kokvilnu nesaturošu, tīru lupatu.

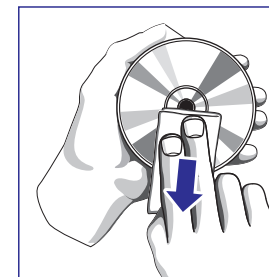

### Par darbošanos ar Šķidro Kristālu Displeja (LCD) ekrānu

LCD tiek ražots, izmantojot augstas precizitātes tehnoloģiju. Tomēr, Jūs varat redzēt nelielus melnus, kas reizēm parādās LCD. Tas ir normāls ražošanas procesa rezultāts un nenorāda uz nepareizu darbību.

### Informācija par dabas aizsardzību

Mēs esam samazinājuši iepakojumu līdz minimumam, padarot to viegli sadalāmu atsevišķos materiālos: kartons, PS, PE un PET.

Jūsu ierīce sastāv no materiāla, ko var atkārtoti izmantot, ja izjaukšanu veikusi specializēta firma. Lūdzam apzināt vietējos noteikumus par atbrīvošanos no iepakojuma, tukšām baterijām un veca aprīkojuma.

### Informācija par autortiesībām

“DivX, DivX” sertificēti un asociēti logo ir DivXNetworks, Inc preču zīmes un tiek izmantoti saskaņā ar licenci.

Visu citu marķu un produktu nosaukumi ir to attiecīgo firmu un organizāciju preču zīmes.

Neautorizēta jebkādu no interneta lejupielādētu vai no CD/VCD/DVD ierakstītu ierakstu kopēšana ir autortiesību un starptautisko noteikumu pārkāpums.

Windows Media un Windows logo ir Microsoft Corporation reģistrētas preču zīmes Amerikas Savienotajās Valstīs un/vai citās valstīs.

## 4 IERĪČU LĀDĒŠANA

### 4.1 DVD atskaņotāja lādēšana

Pieslēdziet AC/DC adapteri.

- **SARKANS** indikators nozīmē, ka notiek lādēšana.
- Kad ierīce netiek lietota, pilnīga uzlādēšana aizņem aptuveni 4 stundas. **SARKANAIS** indikators izslēgsies, kad ierīce ir pilnībā uzlādēta.

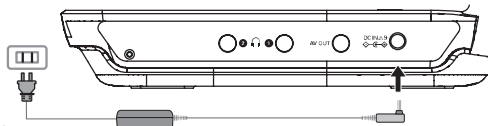

#### Padomi:

- Jūs varat lietot DVD atskaņotāju lādēšanas laikā. Bet tad ir vajadzīgs ilgāks laiks, lai pilnībā uzlādētu bateriju.
- Kad ekrānā parādās zema uzlādes līmeņa indikators, lādējiet atskaņotāju.
- Pārlādējamām baterijām ir ierobežots lādēšanas ciklu skaits un galu galā tās var būt jānomaina. Bateriju darba ilgums un lādēšanas ciklu skaits ir atkarīgs no lietošanas un iestatījumiem.

### 4.2 Jūsu tālvadības pults ieslēgšana

1. Atveriet bateriju nodalījumu. Noņemiet aizsargājošo plastmasas plāksnīti (tikai pirmo reizi lietojot).
2. Ievietojiet 1 litija 3V bateriju, CR2025 tipa, tad aizveriet baterijas nodalījumu.

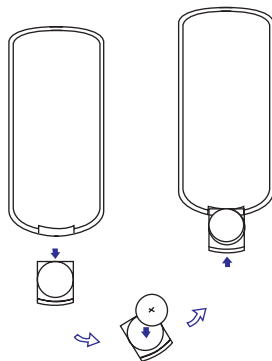

#### BRĪDINĀJUMS

- Baterijas satur ķīmiskas vielas, tāpēc no tām jāatbrīvojas pareizi.
- Eksplozijas iespējāmība, ja baterija tiek nepareizi nomainīta. Nomainiet tikai ar tādām pašām vai ekvivalentām.
- Nepareiza bateriju lietošana var radīt elektrolīta noplūdi un bojāt baterijas nodalījumu (korozija) vai bateriju.
- Izņemiet bateriju, ja ierīce netiks lietota ilgu laiku.
- Perhlorāts materiāls – var attiekties īpaša lietošana. Skatīt [www.dtsc.gov/hazardouswaste/perchlorate](http://www.dtsc.gov/hazardouswaste/perchlorate).

## 5 SĀKUMS

### 5.1 Iestatīšana

1. Spiediet taustiņu **SETUP**. Tiek parādīts funkciju saraksts.

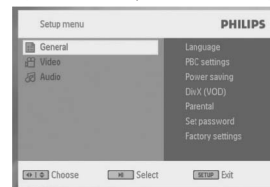

2. Spiediet ▲ / ▼, lai iezīmētu Jūsu izvēli.
3. Spiediet ►, lai piekļūtu apakšizvēlnei.
4. Spiediet taustiņus ▲, ▼, ◀, ▶, lai iezīmētu Jums vajadzīgo iestatījumu un spiediet **OK**, lai apstiprinātu.

Iestatīšanas izvēlne sevī ietver:

#### General (Vispārēji)

Language (Valoda)	Iestata Displeju Uz Ekrāna (OSD) valodas.
PBC settings (PBC iestatījumi)	Ieslēdz vai izslēdz Atskaņošanas vadības funkciju. Šī funkcija ir pieejama uz Super VCD.
Power save (Strāvas taupīšana)	Ieslēdz/Izslēdz strāvas taupīšanas režīmu.
DivX (VOD)	Iegūst DivX (Video uz pieprasījuma) kodu
Parental (Vecāku)	Iestata vecāku opcijas
Set password (Iestatīt paroli)	Maina paroli (noklusētā: 9999)
Factory settings (Rūpnīcas iestatījumi)	Atjauno rūpnīcas iestatījumus

#### Video

TV Display (TV Displejs)	Iestata ekrāna displeja proporciju
TV Standard (TV standarts)	Iestata video izejas formātu TV sistēmai
Mpeg 4 subtitri	Izvēlas subtitru valodu Mpeg 4 video, piem., DivX video.

#### Audio

Dolby	Iestata Dolby izeju
Digital (SPDIF)	Iestata digitālās izejas formātu