

Portable DVD player

PET740

Register your product and get support at
www.philips.com/welcome

Gebruikershandleiding

Manuale dell'utente

Användarhandbok

Brugervejledning



PHILIPS

SV

Klass 1 laserapparat

Varning! Om apparaten används på annat sätt än i denna bruksanvisning specificerats, kan användaren utsättas för osynlig laserstrålning, som överskrider gränsen för laserklass 1.

Observera! Stömbrytaren är sekundärt kopplad och bryter inte strömmen från nätet. Den inbyggda nät-delen är därför ansluten till elnätet så länge stick-proppen sitter i vägguttaget.

DK

Advarsel: Usynlig laserstråling ved åbning når sikkerhedsafbrydere er ude af funktion. Undgå utsættelse for stråling.

Bemærk: Netafbryderen er sekundært indkoblet og afbryder ikke strømmen fra nettet. Den indbyggede netdel er derfor tilsluttet til lysnettet så længe netstikket sidder i stikkontakten.

Nederlands **6**

Italiano **37**

Svenska **68**

Dansk **98**

Nederlands

Italiano

Svenska

Dansk

1

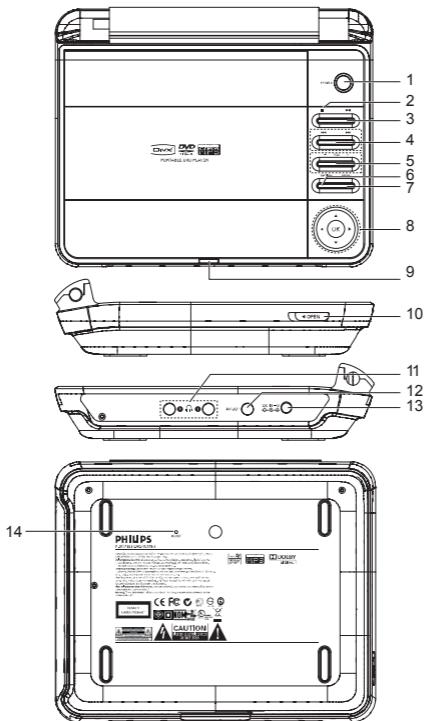

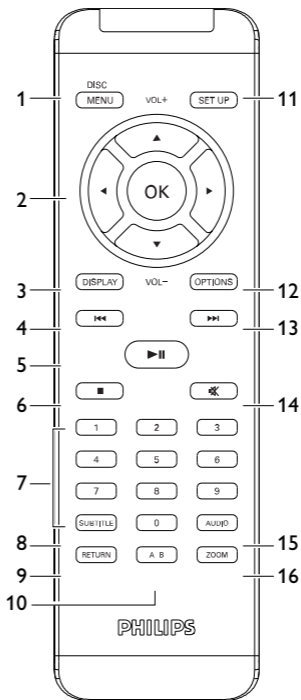

Indice

1	Elementi di controllo e componenti funzionali	39
1.1	Comandi dell'unità principale	39
1.2	Comando a distanza	40
2	Introduzione	41
2.1	Lettore DVD portatile	41
2.2	Disimballaggio	41
2.3	Collocazione	41
2.4	Formati disco riproducibili	42
3	Informazioni generali	44
4	Caricamento dell'unità	49
4.1	Caricare il lettore DVD	49
4.2	Accensione del telecomando	49
5	Avvio	51
5.1	SETUP (IMPOSTA)	51
5.2	Riproduzione DVD	52
5.3	Riproduzione VCD (CD Video)	54
5.4	Riproduzione Super (S)-VCD (CD Video Super Veloce)	56
5.5	Riproduzione CD Musica	56

5.6	Riproduzione di musica da CD MP3	58
5.7	Riproduzione CD Immagini	59
6	Funzioni Aggiuntive	61
6.1	Menu DISPLAY	61
6.2	Collegamento	62
6.2.1	Cuffie	62
6.2.2	TV	62
7	Ricerca guasti	63
8	Dati tecnici	66

Congratulazioni per l'acquisto e benvenuto in Philips! Per trarre completo vantaggio dall'assistenza offerta da Philips, registra il prodotto su: www.philips.com/welcome.

1 Elementi di controllo e componenti funzionali (illustrazioni a pagina 4-5)

1.1 Comandi dell'unità principale (vedere figura

1)

- | | |
|-----------------------|---|
| 1 POWER | Accende / spegne il lettore |
| 2 ■ | Premere una volta per arrestare la riproduzione e memorizzare la posizione di arresto. Premere due volte per arrestare completamente la riproduzione. |
| 3 ► | Avvia / mette in pausa / riprende la riproduzione |
| 4 ◀◀ / ▶▶ | Ricerca all'indietro (◀◀) o ricerca in avanti (▶▶) |
| 5 -VOL + | Comando del volume |
| 6 OPTIONS | Permette l'accesso ad ulteriori funzioni |
| 7 MENU | Visualizza pagina del MENU |
| 8 ▲, ▼, ◀, ▶ | Cursore su / giù / sinistra / destra |
| OK | Conferma la selezione |
| 9 POWER•IR•CHG | Alimentazione / Sensore remoto / indicatore di carica |
| 10 OPEN | Apre il portello del disco per inserire o rimuovere il disco |

- 11 2 Jack delle cuffie
 12 **AV OUT** Uscita Audio/Video
 13 **DC IN 12V** Presa dell'alimentazione di corrente
 14 **RESET** Ripristina il lettore quando si è bloccato

1.2 Comando a distanza (vedere figura 2)

- 1 **MENU** Visualizza pagina del **MENU**
 2 , , , Tasti di navigazione su / giù / sinistra / destra
OK Conferma la selezione
VOL+ / - Comando del volume
 3 **DISPLAY** Regola i parametri video del sistema
 4 Salta al capitolo, traccia o titolo precedente
 5 Avvia / mette in pausa / riprende la riproduzione
 6 Premere due volte per arrestare la riproduzione
 7 **0 - 9** Tastiera numerica
 8 **SUBTITLE** Selettore della lingua per i sottotitoli
 9 **RETURN** Per la pagina del menu del VCD
 10 **A - B** Per ripetere o riprodurre in circolo una sequenza di un titolo
 11 **SETUP** Accede al menu **IMPOSTAZIONI**
 12 **OPTION** Accede a funzioni aggiuntive
 13 Salta al capitolo, traccia o titolo successivo
 14 Mette il volume del lettore su muto
 15 **AUDIO** Selettore della lingua per l'audio
 16 **ZOOM** Ingrandisce le immagini video

2.1 Lettore DVD portatile

Il lettore DVD portatile consente di riprodurre DVD (Digital Video Disc) compatibili con lo standard DVD video universale. Con questo lettore DVD, potrete riprodurre film ottenendo immagini di qualità cinematografica e suoni stereo o multicanale a seconda del disco o all'impostazione di riproduzione utilizzata.

Il lettore video DVD include funzioni esclusive, quali la selezione delle lingua dei sottotitoli, della colonna sonora e di diversi angoli di ripresa (anche questa funzione dipende dal disco utilizzato). Inoltre, mediante il blocco bambini sarete voi a decidere quali sono i film che possono guardare i vostri figli. Grazie al display OSD (On Screen Display) e al display del lettore in combinazione con il telecomando, l'uso di questo apparecchio si rivelerà estremamente semplice.

2.2 Disimballaggio

Controllare e identificare prima di tutto il contenuto della confezione, come riportato nel seguente elenco:

- Lettore DVD portatile
- Telecomando
- Adattatore per auto
- Manuale d'uso
- Adattatore di alimentazione CA
- Cavo audio/video

2.3 Collocazione

- Posizionare il lettore su una superficie piana e stabile.
- Tenere il dispositivo lontano da fonti di calore e non esporlo a luce solare diretta.
- Se il lettore non legge i CD o i DVD correttamente, provare a pulire la lente utilizzando un comune CD o DVD di pulizia prima di portare il lettore in riparazione. Il ricorso ad altre procedure di pulizia potrebbe danneggiare la lente.

- Mantenere lo sportellino del disco chiuso per evitare l'accumulo di polvere sulla lente.
- La lente può appannarsi se il lettore viene improvvisamente spostato da un ambiente freddo a uno caldo. In questo caso non è possibile riprodurre un CD o un DVD. Lasciare il lettore in un ambiente caldo fino alla completa evaporazione della condensa.

2.4 Formati disco riproducibili

Oltre ai dischi DVD, è possibile riprodurre qualsiasi formato di CD video e CD audio (inclusi CDR, CDRW, DVD±R e DVD±RW).

2.4.1 DVD-Video

In base al contenuto del CD (filmati, videoclip, spettacoli, ecc.), è possibile che ogni disco sia identificato da uno o più titoli e che ciascun titolo contenga più capitoli. Per semplificare e facilitare l'accesso ai contenuti del disco, il lettore consente di spostarsi tra i titoli e i capitoli.

2.4.2 CD video

In base al contenuto del disco (filmati, videoclip, spettacoli, ecc.), è possibile che ogni disco contenga uno o più tracce e che ciascuna traccia contenga a sua volta uno o più indici, come indicato sulla custodia del disco. Per semplificare e facilitare l'accesso ai contenuti del disco, il lettore consente di spostarsi tra le tracce e gli indici.

2.4.3 CD Audio / CD MP3

I CD audio e i CD MP3 contengono solo brani musicali. È possibile riprodurre i CD audio nel modo convenzionale, attraverso un sistema stereo utilizzando i tasti del telecomando e/o dell'unità principale oppure mediante la TV utilizzando il display OSD (On Screen Display).

2.4.4 CD con file JPEG

Questo lettore consente di visualizzare foto in fermo immagine JPEG

2.4.5 Informazioni su DivX

DivX è una famosa tecnologia multimediale creata dalla DivX, Inc. I file multimediali di DivX contengono immagini video altamente compresse dalla qualità visiva elevata e le loro dimensioni sono contenute. I file DivX possono inoltre comprendere funzioni multimediali avanzate come i menu, i sottotitoli e le tracce audio alternative. Molti file multimediali DivX possono essere scaricati online ed è possibile creare un proprio file usando i contenuti personali e strumenti facili da usare grazie alla guida di DivX.com

Fonti di alimentazione

Per il corretto funzionamento dell'unità è necessario utilizzare un adattatore di alimentazione CA in dotazione, un adattatore per auto o un pacchetto di batterie ricaricabili.

- Assicurarsi che la tensione in entrata dell'adattatore CA corrisponda alla tensione locale. In caso contrario, l'adattatore CA e l'unità potrebbero essere danneggiati.
- Per prevenire il rischio di scosse elettriche, non toccare l'adattatore CA con le mani bagnate.
- Quando si collega il lettore all'adattatore di alimentazione per auto (accendisigari), assicurarsi che la tensione in entrata dell'adattatore sia identica a quella dell'autovettura.
- Quando l'unità rimane inutilizzata per lunghi periodi, scollegare l'adattatore CA dalla presa o rimuovere la batteria.
- Tenere la spina per scollegare l'adattatore CA. Non tirare il cavo di alimentazione.

Usare sempre l'adattatore di corrente AC/DC fornito (AY4195)

Sicurezza e manutenzione

- Non smontare l'unità, i raggi laser possono causare danni alla vista. Per la manutenzione, rivolgersi esclusivamente a personale di assistenza qualificato.
- In caso si verifichi una penetrazione di liquidi o oggetti all'interno dell'unità, scollegare l'adattatore CA per interrompere l'alimentazione.
- Fare attenzione a non sottoporre l'unità a cadute e urti particolarmente violenti, in quanto possono causare malfunzionamenti.

- Non esporre il dispositivo a temperature eccessivamente alte, quali quelle prodotte da fonti di calore o luce solare diretta.
- Questo prodotto non è impermeabile: pertanto, non immergerlo in acqua. La penetrazione di acqua nel lettore può causare seri danni.
- Non usare prodotti per la pulizia a base di alcool, ammoniac, benzene, o sostanze abrasive perché possono danneggiare l'apparecchio.
- L'apparecchio non deve venir esposto a sgocciolamento e a schizzi. Non mettete niente che possa costituire un pericolo sull'apparecchio (es. oggetti pieni di liquido, candele accese)
- Non toccare la lente!

Sicurezza e manutenzione



- Non smontare l'unità, i raggi laser possono causare danni alla vista. Per la manutenzione, rivolgersi esclusivamente a personale di assistenza qualificato.
- In caso si verifichi una penetrazione di liquidi o oggetti all'interno dell'unità, scollegare l'adattatore CA per interrompere l'alimentazione.
- Un livello di pressione sonora eccessivo di cuffie e auricolari può provocare la perdita dell'udito.

Ascoltare ad un volume moderato.

- L'uso delle cuffie ad un volume elevato può essere causa di danneggiamento all'udito. Il presente prodotto è in grado di produrre suoni in gamma di decibel che potrebbero causare perdita dell'udito in una persona normale, anche ad esposizioni di durata inferiore al minuto. La gamma più elevata di decibel è a disposizione di coloro che hanno già sofferto una perdita parziale dell'udito.

- Il suono può essere ingannevole. Nel tempo il “livello di sopportazione” dell’udito si adegua ai volumi più elevati del suono. Pertanto, a seguito di un ascolto prolungato, ciò che viene percepito come “normale” può in realtà avere un livello sonoro alto e dannoso per l’udito. Per salvaguardarsi da ciò e prima che l’udito vi si adegui, il volume deve essere impostato ad un livello di sicurezza che non deve essere modificato.

Per identificare un livello di volume sicuro:

- Impostare il controllo del volume su una posizione bassa.
- Aumentare gradualmente il suono fino a quando si è in grado di udirlo facilmente e chiaramente senza distorsione.

Accertarsi di osservare le seguenti linee guida durante l’uso delle cuffie.

- Ascoltare a volumi ragionevoli per durate di tempo ragionevoli.
- Fare attenzione a non modificare il volume poiché l’udito può adeguarsi a volumi più alti.
- Non aumentare il volume ad un livello tale da non essere più in grado di percepire ciò che ci circonda.
- In caso di situazioni potenzialmente pericolose bisogna essere cauti o sospendere temporaneamente l’uso dell’apparecchio.
- Non usare le cuffie quando si è alla guida di un’auto, di una bicicletta, skateboard, ecc.; ciò potrebbe costituire un pericolo per il traffico e in molte zone è contro la legge.
- Importante (per modelli con cuffie in dotazione): Philips garantisce che i suoi lettori audio sono conformi ai criteri di massima potenza di volume definiti da enti regolatori, sulla base del modello di cuffie originali fornite. Qualora sia necessario provvedere alla sostituzione delle cuffie, si consiglia di contattare il vostro rivenditore di fiducia per ordinare un modello identico a quello originale fornito da Philips.

- **Sicurezza nel traffico:** Non utilizzare l'unità mentre si guida o si va in bicicletta per evitare incidenti.

Se il lettore viene utilizzato per lunghi periodi, la superficie potrebbe surriscaldarsi. Non si tratta comunque di un malfunzionamento dell'apparecchio.

ATTENZIONE! L'uso di comandi o regolazioni o l'esecuzione di procedure diverse da quelle illustrate nel presente manuale, può provocare un'esposizione pericolosa alle radiazioni od altra operazione non sicura.

Manipolazione dei dischi

- Non applicare carta o adesivi sul disco.
- Tenere il disco lontano da fonti di calore e luce solare diretta.
- Al termine della riproduzione, conservare il disco nell'apposita custodia.
- Per pulire la parte esterna del disco, passare un panno pulito, morbido e privo di lanugine.



Schermo LCD

Lo schermo LCD viene fabbricato usando una tecnologia di alta precisione. Tuttavia, è possibile osservare dei piccoli puntini neri che appaiono continuamente sull' LCD. Ciò rappresenta il risultato del tutto normale del processo di fabbricazione e non è indice di malfunzionamento.

Informazioni ambientali

Tutto il materiale d'imballaggio non necessario è stato omesso. Il materiale d'imballaggio può essere facilmente separato in tipi: cartone, polistirene, PET e plastica. L'apparecchio consiste di materiale che può essere riciclato se smontato da un'azienda specializzata. Si prega di osservare i regolamenti locali riguardanti lo smaltimento di materiale da imballaggio, batterie scariche e vecchi apparecchi.

Informazioni sul copyright

DivX, DivX[®] Certified e i loghi associati sono marchi di DivX, Inc. utilizzati su licenza. Tutti il marchio commerciale o il marchio commerciale registrato dei rispettivi produttori. La duplicazione e la distribuzione non autorizzate di registrazioni su Internet / CD / VCD / DVD violano le leggi sul copyright e i trattati internazionali. Windows Media e il logo Windows sono marchi o marchi registrati di Microsoft Corporation negli Stati Uniti e/o in altri Paesi.

4.1 Caricare il lettore DVD

Collegare alla corrente l'adattatore CA/CC

- La spia LED **RED** (ROSSA) indica che la carica è in svolgimento.
- Quando il dispositivo non è in uso, ci vorranno circa 4 ore per raggiungere il livello massimo di carica. La spia LED **RED** (ROSSA) si spegnerà quando il dispositivo ha raggiunto la carica massima.



Suggerimenti:

- * È possibile utilizzare il lettore DVD durante il caricamento. Tuttavia, sarà necessario più tempo per caricare completamente la batteria.
- * Quando l'icona della batteria in esaurimento compare sullo schermo, caricare il lettore.

4.2 Accensione del telecomando

- 1 Aprire il coperchio del vano batteria. Rimuovere la pellicola di plastica protettiva (solo la prima volta).
- 2 Inserire una batteria al litio da 3V, tipo CR2025, quindi chiudere il vano batteria.



ATTENZIONE!

- Le batterie contengono sostanze chimiche: prendere le dovute precauzioni per lo smaltimento.
- Le batterie non devono essere esposte a fonti di calore eccessivo come luce solare, fuoco o simili.
- Pericolo di esplosione se la batteria è sostituita in modo sbagliato. Procedere alla sostituzione solamente con lo stesso tipo di batteria o con uno equivalente.
- L'uso improprio delle batterie può causare perdite elettrolitiche e corrodere il comparto o causare la combustione delle batterie.
- Estrarre le batterie se si pensa di non utilizzare l'apparecchio per lungo tempo.
- Materiale in perclorato - un maneggiamento particolare potrebbe essere necessario. Vedere www.dtsc.ca.gov/hazardouswaste/perchlorate.

5.1 SETUP (IMPOSTA)

1 Premere **SETUP**. Viene mostrato un elenco delle funzioni.

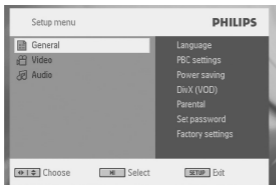

- 2 Usare ▲ / ▼ per evidenziare la propria selezione.
- 3 Usare ► per accedere ad un sottomenu
- 4 Usare i tasti di ▲, ▼, ◀, ▶ navigazione per evidenziare l'impostazione desiderata e premere **OK** per confermare.

Il menu **SETUP (IMPOSTA)** menu comprende:

General (Generale)

Language (Lingua)

Attiva le lingue di visualizzazione sul display (OSD)

PBC settings (Comandi Riproduzione)

ATTIVA/DISATTIVA la funzione dei comandi della riproduzione. Questa funzione è disponibile per il Super VCD.

Power Save (Risparmio energetico)

ATTIVA/DISATTIVA la modalità di Risparmio Energetico

DivX (VOD) Riceve il codice DivX (Video-On-Demand)

Parental (Filtro)

Imposta le opzioni per il filtro

Set password (Imposta password)
Modifica la password (predefinita: 9999)

Factory settngs (Impostazioni di fabbrica)
Ripristina le impostazioni di fabbrica

Video

TV Display (Schermo TV)
Imposta i parametri visivi dello schermo

TV standard (standard TV)
Imposta il formato di uscita video per il sistema TV

Mpeg 4 subtitle
Seleziona la lingua dei sottotitoli per video Mpeg 4, per es. video DivX

Audio

Dolby (Dolby) Seleziona l'uscita Dolby

Digital (Digitale) (SPDIF)
Imposta il formato di uscita digitale



5.2 Riproduzione DVD

- 1 Premere brevemente il pulsante **POWER** sul comando principale del lettore per accendere il dispositivo.
- 2 Aprire il portello del disco ed inserire il disco.
 - Il lettore inizierà la riproduzione del disco automaticamente.
- 3 Usare i tasti di navigazione ◀, ▶, ▲, ▼ per selezionare un elemento dal menu del disco DVD, come riproduci ora, seleziona lingua e sottotitoli.

Durante la riproduzione, sono disponibili le seguenti funzioni:

Pausa	Premere ► per mettere in pausa la riproduzione. È possibile riprendere la riproduzione premendo nuovamente ►
Precedente / Successivo	Premere brevemente ◀◀ o ▶▶ una volta o diverse volte per selezionare i capitoli desiderati
Indietro veloce / Avanti veloce	Tenere premuto ◀◀ o ▶▶ per avviare la riproduzione veloce avanti/indietro. Quando 2x compare sullo schermo, premere brevemente ◀◀ o ▶▶ per passare alla velocità 4x, 8x, 16x, 32x o per tornare alla riproduzione normale. Per tornare alla riproduzione normale è inoltre possibile premere ►
Comando del Volume	Premere brevemente o ripetutamente + o - per aumentare o diminuire il volume dell'audio
Arresto	Premere brevemente ■ a destra del lettore per fermare la riproduzione
Sottotitoli	Modifica la visualizzazione dei sottotitoli. La funzione è disponibile premendo i tasti SUBTITLE o OPTIONS
Lingua	Modifica la lingua. La funzione è disponibile premendo i tasti AUDIO o OPTIONS
Angolo	Modifica l'angolo di visione impostato nel disco DVD. La funzione è disponibile premendo il tasto OPTIONS .

Zoom Ingrandisce lo schermo e con l'uso dei tasti di navigazione si può fare su di esso una panoramica. La funzione è disponibile premendo i tasti **ZOOM** o **OPTIONS**

Ripeti A-B Imposta la riproduzione con ripetizione in circolo. Premere **A-B** per impostare il punto di partenza e premere nuovamente **A-B** per impostare il punto di arrivo. Quindi, il lettore ripeterà la riproduzione in circolo. Premere **A-B** per cancellare la riproduzione in circolo



5.3 Riproduzione VCD (CD Video)

- 1 Briefly press **POWER** on the main control of the player to switch on the set.
- 2 Open the disc door and insert the disc.
 - The set will start to play the disc automatically.

Durante la riproduzione sono disponibili le seguenti funzioni:

Pausa Premere **▶||** per mettere in pausa la riproduzione. È possibile riprendere la riproduzione premendo nuovamente **▶||**

Precedente / Successivo

Premere brevemente **◀◀** o **▶▶** una volta o diverse volte per selezionare le tracce desiderate

Indietro veloce / Avanti veloce

Tenere premuto **◀◀** o **▶▶** per avviare la riproduzione veloce avanti/indietro. Quando 2x compare sullo schermo, premere brevemente **◀◀** o **▶▶** per passare alla velocità 4x, 8x, 16x, 32x o per tornare alla riproduzione normale. Per tornare alla riproduzione normale è inoltre possibile premere **▶||**

Comando del Volume

Premere brevemente o ripetutamente **+** o **-** per aumentare o diminuire il volume dell'audio

Arresto

Premere brevemente **■** a destra del lettore per fermare la riproduzione

Audio

Alcuni CD Video contengono solamente 2 lingue tra cui scegliere. È possibile modificare la lingua usando questa funzione. La funzione è disponibile premendo i tasti **AUDIO** o **OPTIONS**

Zoom

Ingrandisce lo schermo e con l'uso dei tasti di navigazione si può fare su di esso una panoramica. La funzione è disponibile premendo i tasti **ZOOM** o **OPTIONS**

Ripeti A-B

Imposta la riproduzione con ripetizione in circolo. Premere **A-B** per impostare il punto di partenza e premere nuovamente **A-B** per impostare il punto di arrivo. Quindi, il lettore ripeterà la riproduzione in circolo. Premere **A-B** per cancellare la riproduzione in circolo

5.4 Riproduzione Super (S)-VCD (CD Video Super Veloce)



I CD Video (Super) possono comprendere il **PBC** (Play Back Control) (Comandi di Riproduzione). Ciò permette all'utente di riprodurre i CD video in modo interattivo, seguendo il menu sul display.

- 1 Premere brevemente il pulsante **POWER** sul comando principale del lettore per accendere il dispositivo.
- 2 Inserire il CD Video (S) nell'alloggiamento del disco a destra del lettore. Se il **PBC** è attivo, l'indice di menu del disco apparirà sullo schermo.
- 3 Usare la tastiera numerica da 0-9 per inserire la propria selezione o per scegliere un'opzione di riproduzione.
- 4 Premere **RETURN** sul comando a distanza per ritornare al menu precedente.
- 5 Per accendere/spengere la modalità dei Comandi di Riproduzione, andare su **SETUP** e selezionare **PBC settings** (Impostazioni PBC).

5.5 Riproduzione CD Musica



- 1 Premere brevemente il pulsante **POWER** sul comando principale del lettore per accendere il dispositivo.
- 2 Aprire il portello del disco ed inserire il disco.
- Il dispositivo inizierà la riproduzione del disco automaticamente.

Durante la riproduzione sono disponibili le seguenti funzioni:

Pausa Premere **⏸** per mettere in pausa la riproduzione. È possibile riprendere la riproduzione premendo nuovamente **⏸**

Precedente / Successivo

Premere brevemente **⏮** o **⏭** una volta o diverse volte per selezionare le tracce desiderate

Indietro veloce / Avanti veloce

Tenere premuto ◀◀ o ▶▶ per avviare la riproduzione veloce avanti/indietro. Quando 2x compare sullo schermo, premere brevemente ◀◀ o ▶▶ per passare alla velocità 4x, 8x, 16x, 32x o per tornare alla riproduzione normale. Per tornare alla riproduzione normale è inoltre possibile premere ▶▶

Comando del Volume

Premere brevemente o ripetutamente + o - per aumentare o diminuire il volume dell'audio

Ripeti

Premere il tasto **OPTIONS** per selezionare Ripeti 1 traccia o Ripeti tutte le tracce

Riproduzione Casuale

Premere il tasto **OPTIONS** per accendere o spegnere la riproduzione shuffle (casuale)

Arresto

Premere brevemente ■ a destra del lettore per fermare la riproduzione

Ripeti A-B

Imposta la riproduzione con ripetizione in circolo. Premere **A-B** per impostare il punto di partenza e premere nuovamente **A-B** per impostare il punto di arrivo. Quindi, il lettore ripeterà la riproduzione in circolo. Premere **A-B** per cancellare la riproduzione in circolo

5.6 Riproduzione di musica da CD MP3

- 1 Premere brevemente il pulsante **POWER** sul comando principale del lettore per accendere il dispositivo.
- 2 Aprire il portello del disco ed inserire il disco.
 - Il dispositivo inizierà la riproduzione del disco automaticamente.
- 3 Utilizzare ◀, ▶, ▲, ▼ per selezionare la cartella e il file MP3 da riprodurre.

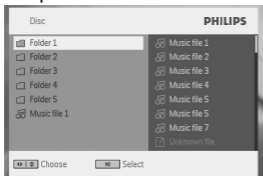

Durante la riproduzione sono disponibili le seguenti funzioni:

Pausa Premere ▶|| per mettere in pausa la riproduzione. È possibile riprendere la riproduzione premendo nuovamente ▶||

Precedente / Successivo

Premere brevemente ◀◀ o ▶▶ una volta o diverse volte per selezionare le tracce desiderate

Indietro veloce / Avanti veloce

Tenere premuto ◀◀ o ▶▶ per avviare la riproduzione veloce avanti/indietro. Quando 2x compare sullo schermo, premere brevemente ◀◀ o ▶▶ per passare alla velocità 4x, 8x, 16x, 32x o per tornare alla riproduzione normale. Per tornare alla riproduzione normale è inoltre possibile premere ▶||

Comando del Volume

Premere brevemente o ripetutamente **+** o **-** per aumentare o diminuire il volume dell'audio

Ripeti

Premere il tasto **OPTIONS** per selezionare Ripeti 1 traccia o Ripeti tutte le tracce

Riproduzione Casuale

Premere il tasto **OPTIONS** per accendere o spegnere la riproduzione shuffle (casuale)

Arresto

Premere brevemente **■** a destra del lettore per fermare la riproduzione



5.7 Riproduzione CD Immagini

Il lettore è in grado di leggere solamente foto in formato JPEG.

- 1 Premere brevemente il pulsante **POWER** sul comando principale del lettore per accendere il dispositivo.
- 2 Aprire il portello del disco ed inserire il disco.
 - Il dispositivo inizierà la riproduzione del disco automaticamente.
- 3 Usare **◀, ▶, ▲, ▼** i tasti di navigazione per selezionare la cartella ed il file JPEG da riprodurre.

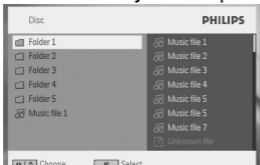

Durante la riproduzione sono disponibili le seguenti funzioni:

Pausa Premere ►|| per mettere in pausa la riproduzione. È possibile riprendere la riproduzione premendo nuovamente ►||

Precedente / Successivo

Premere brevemente ◀◀ o ▶▶ una volta o diverse volte per selezionare le tracce desiderate

Ruota

Premere il tasto **OPTIONS** per selezionare la modalità di rotazione. Quindi, usare 1 per ruotare la foto in senso orario. Quindi, usare 2 per ruotare la foto in senso antiorario. Premere il tasto **OPTIONS** per uscire dalla modalità di rotazione.

Presentazione

Premere il tasto **OPTIONS** per selezionare Slide Show (Presentazione), quindi premere **OK** per confermare.

Zoom

Ingrandisce lo schermo e con l'uso dei tasti di navigazione si può fare su di esso una panoramica. La funzione è disponibile premendo i tasti **ZOOM** o **OPTIONS**

Arresto

Premere brevemente ■ a destra del lettore per fermare la riproduzione

6.1 DISPLAY Menu

Quando si preme **DISPLAY** durante una riproduzione, apparirà il seguente menu e sarà possibile accedere alla funzione e alle informazioni corrispondenti:



-
- | | |
|-------------------------------|---|
| Luminosità | Permette di regolare la luminosità dello schermo |
| Contrasto | Permette di regolare il contrasto dello schermo |
| Colore | Permette di regolare il colore dello schermo in spento, acceso e normale. |
| Spegni LCD | È possibile spegnere lo schermo in determinate situazioni, ad esempio quando si è collegati alla TV o quando si ascoltano dei dischi musicali. Ciò può far risparmiare l'energia della batteria |
| Livello della batteria | Visualizza il tipo di fonte energetica in uso. |
-

6.2 Collegamento

6.2.1 Cuffie

Collegare le cuffie ad uno dei jack per cuffie o all'amplificatore video a lato del lettore.

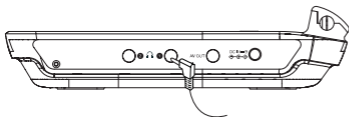

6.2.2 TV

È possibile collegare il lettore ad una TV e guardare il proprio DVD.

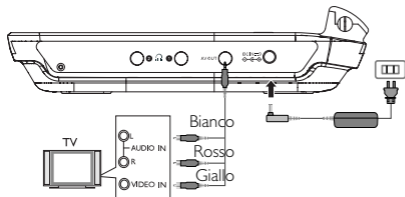

7 Ricerca guasti

Se il DVD è difettoso, consultare innanzitutto questo elenco di controllo. È possibile infatti che un problema sia stato sottovalutato.

AVVERTENZA Non si deve cercare in nessun caso di riparare personalmente l'apparecchio, poiché così facendo si farà decadere la garanzia. Se si verifica un guasto, scorrere la lista di controllo riportata di seguito prima di far riparare l'apparecchio. Se non si è in grado di risolvere un problema seguendo questi suggerimenti, rivolgersi al rivenditore o al centro di assistenza.

Sintomo	Soluzione
Assenza di alimentazione elettrica	<ul style="list-style-type: none">• Verificare che entrambe le prese del cavo principale siano collegate correttamente.• Verificare che la presa CA funzioni correttamente collegando temporaneamente un altro dispositivo.• Verificare che la batteria sia inserita correttamente.• Verificare che l'adattatore CA sia collegato correttamente.

Sintomo	Soluzione
Immagine distorta	<ul style="list-style-type: none">• Rimuovere eventuali impronte passando sul disco un panno morbido, partendo dal centro e spostandosi verso il bordo.• Talvolta, l'immagine potrebbe apparire leggermente distorta. Ciò non costituisce un malfunzionamento del dispositivo.
Immagini completamente distorte / assenza di colore sullo schermo TV	Lo stato dell'impostazione NTSC/PAL potrebbe essere errato. Configurare le impostazioni della TV in modo che corrispondano a quelle del lettore.
Non viene riprodotto alcun suono	Verificare i collegamenti audio. Se si utilizza un amplificatore HiFi, provare a collegare un'altra sorgente audio.
Impossibile riprodurre il disco	<ul style="list-style-type: none">• Assicurarsi che l'etichetta del lettore sia rivolta verso l'alto.• Pulire il disco.• Inserire un altro disco per verificare se quello corrente è difettoso.

Sintomo	Soluzione
Il lettore non risponde al telecomando	Puntare il telecomando in direzione del sensore sul lettore. Eliminare tutti gli ostacoli che possono interferire con il percorso del segnale. Controllare o sostituire le batterie.
Immagini distorte o in bianco e nero con disco DVD	Utilizzare solo dischi formattati in base al televisore utilizzato (PAL/NTSC).
Il lettore è surriscaldato	Se il lettore viene utilizzato per lunghi periodi, la superficie potrebbe surriscaldarsi. Non si tratta comunque di un malfunzionamento dell'apparecchio.
La luminosità dello schermo si attenua quando l'adattatore AC non è collegato alla corrente	L'unità risparmia energia per assicurare un uso prolungato con la batteria. Ciò è del tutto normale. Regolare la luminosità premendo il pulsante DISPLAY .

8 Dati tecnici

Dimensioni	20.5 x 16.8 x 4.5 cm 8.1 x 6.6 x 1.8 lb
Alimentazione	1.07 kg / 2.36 lb
Consumo di corrente	DC 12V 1A
Power Consumption	≤20W
Intervallo della temperatura in funzionamento	0 - 50°C (32 - 122°F)
Lunghezza d'onda del laser	650nm
Sistema video	NTSC / PAL / AUTO

PHILIPS si riserva il diritto di apportare modifiche al design e alle specifiche senza preavviso al fine di migliorare il prodotto. Le modifiche non autorizzate dal produttore rendono nullo il diritto dell'utente ad utilizzare questo dispositivo. Tutti i diritti riservati.

Informazioni sul copyright

Copie non autorizzate di materiale protetto da copie, inclusi programmi per computer, documenti, registrazioni di radiogrammi e suoni, possono essere una violazione del copyright e costituire un illecito penale. Questa apparecchiatura non può essere utilizzata a tali scopi.

Smaltimento di vecchi prodotti

Il prodotto è stato progettato e assemblato con materiali e componenti di alta qualità che possono essere riciclati e riutilizzati. Se su un prodotto si trova il simbolo di un bidone con ruote, ricoperto da una , vuol dire che il prodotto soddisfa i requisiti della Direttiva comunitaria 2002/96/CE



Informarsi sulle modalità di raccolta, dei prodotti elettrici ed elettronici, in vigore nella zona in cui si desidera disfarsi del prodotto.

Attenersi alle normative locali per lo smaltimento dei rifiuti e non gettare i vecchi prodotti nei normali rifiuti domestici.

Uno smaltimento adeguato dei prodotti aiuta a prevenire l'inquinamento ambientale e possibili danni alla salute.

Meet Philips at the Internet
<http://www.philips.com>



PET740

