

Portable DVD player

PET740

Register your product and get support at
www.philips.com/welcome

User manual

Manuel d'utilisation

Manual de usuario

Benutzerhandbuch



PHILIPS

Important notes for users in the U.K.

Mains plug

This apparatus is fitted with an approved 13 Amp plug. To change a fuse in this type of plug proceed as follows:

1. Remove fuse cover and fuse.
2. Fix new fuse which should be a BS1362 3 Amp, A.S.T.A. or BSI approved type.
3. Refit the fuse cover.

If the fitted plug is not suitable for your socket outlets, it should be cut off and an appropriate plug fitted in its place. If the mains plug contains a fuse, this should have a value of 3 Amp. If a plug without a fuse is used, the fuse at the distribution board should not be greater than 3 Amp.

Note: The severed plug must be disposed of to avoid a possible shock hazard should it be inserted into a 13 Amp socket elsewhere.

How to connect a plug

The wires in the mains lead are coloured with the following code: blue = neutral (N), brown = live (L). As these colours may not correspond with the colour markings identifying the terminals in your plug, proceed as follows:

- Connect the blue wire to the terminal marked N or coloured black.
- Connect the brown wire to the terminal marked L or coloured red.
- Do not connect either wire to the earth terminal in the plug, marked E (or e) or coloured green (or green and yellow).

Before replacing the plug cover, make certain that the cord grip is clamped over the sheath of the lead - not simply over the two wires.

Copyright in the U.K.

Recording and playback of material may require consent. See Copyright Act 1956 and The Performer's Protection Acts 1958 to 1972.

English 6

Français..... 32

Español 64

Deutsch..... 94

English

Français

Español

Deutsch

Norge

Typeskilt finnes på apparatens underside.

Observer: Nettbryteren er sekundert innkoplet. Den innebygde nettdelen er derfor ikke frakoplet nettet så lenge apparatet er tilsluttet nettkontakten.

For å redusere faren for brann eller elektrisk støt, skal apparatet ikke utsettes for regn eller fuktighet.

1

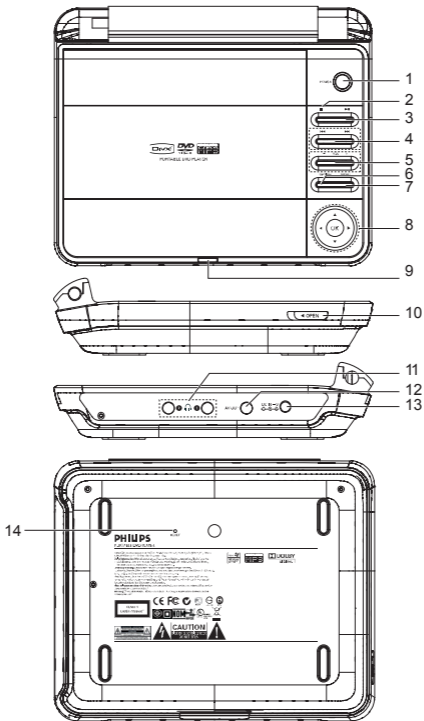

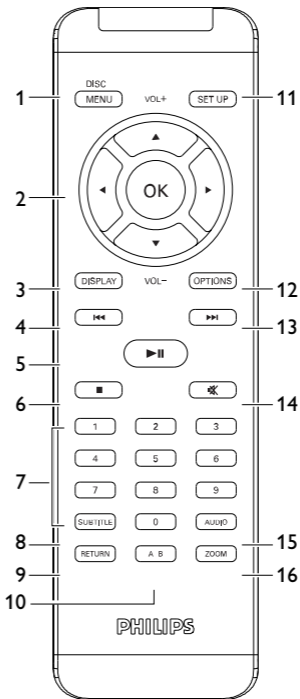

Français

Sommaire

1	Éléments de contrôle et composants fonctionnels	34
1.1	Contrôles de l'unité principale	34
1.2	Arrière du lecteur	35
2	Introduction	36
2.1	Votre lecteur de DVD portable	36
2.2	Déballage de l'appareil	36
2.3	Disposition	36
2.4	Formats de disque acceptés	37
3	Généralités	39
4	Chargement des unités	44
4.1	Chargement du lecteur de DVD	44
4.2	Télécommande	44
5	Mise en route	46
5.1	Réglages	46
5.2	Lecture de DVD	47
5.3	Lecture de VCD	49
5.4	Lecture d'un super (S)-VCD	51
5.5	Lecture d'un CD de musique	51

5.6	Lecture de CD MP3 musicaux	53
5.7	Lecture d'un CD d'images	57
6	Fonctions supplémentaires	57
6.1	Menu DISPLAY (AFFICHAGE)	57
6.2	Écouteurs	58
6.2.1	Écouteurs	58
6.2.2	TV	58
7	Guide de dépannage	59
8	Caractéristiques techniques	62

Félicitations pour votre achat et bienvenue sur le site Philips ! Pour profiter pleinement de l'assistance Philips, enregistrez votre produit sur le site à l'adresse suivante : www.philips.com/welcome.

1 Éléments de contrôle et composants fonctionnels (illustrations en page 4-5)

1.1 Contrôles de l'unité principale (voir figure 1)

- | | | |
|---|---------------------|--|
| 1 | POWER | Allume / éteint le lecteur |
| 2 | ■ | Appuyez une fois pour arrêter la lecture et enregistrer la position d'arrêt. Appuyez deux fois pour arrêter complètement la lecture. |
| 3 | ▶ | Démarré / marque une pause / reprend la lecture |
| 4 | ◀◀ / ▶▶ | Recherche en arrière (◀◀) ou en avant (▶▶) |
| 5 | -VOL + | Contrôle du volume |
| 6 | OPTION | Accède à des fonctions supplémentaires |
| 7 | MENU | Affiche la page MENU |
| 8 | ▲, ▼, ◀, ▶ | Déplace le curseur vers le haut / le bas / la gauche / la droite |
| | OK | Confirme la sélection |
| 9 | POWER•IR•CHG | Indicateur de mise en route / chargement / détecteur de télécommande |

- 10 OPEN** Ouvre la porte pour insérer ou retirer un disque
- 11**  **2** Connecteur des écouteurs
- 12 AV OUT** Connecteur de sortie audio/vidéo
- 13 DC IN 12V** Connecteur d'alimentation électrique
- 14 RESET** Réinitialise le lecteur en cas de blocage.

1.2 Télécommande (voir figure 2)

- 1 MENU** Ouvre la page **MENU**
- 2 ▲, ▼, ◀, ▶** Touches de navigation haut/bas/gauche/droit
- OK** Confirme la sélection
- VOL+ / -** Contrôle le volume
- 3 DISPLAY** Ajuste les paramètres d'affichage du système
- 4 ◀◀** Revient au chapitre, à la piste ou au titre précédent
- 5 ▶▶** Démarre / marque une pause / reprend la lecture
- 6 ■** Appuyez deux fois pour arrêter la lecture.
- 7 0 - 9** Pavé numérique
- 8 SUBTITLE** Sélecteur de la langue des sous-titres
- 9 RETURN** Retourne à la page de menu VCD
- 10 A - B** Répète ou boucle dans une séquence d'un titre
- 11 SETUP** Permite accéder al menú
- CONFIGURACIÓN**
- 12 OPTION** Accède à des fonctions supplémentaires
- 13 ▶▶** Passe au chapitre, à la piste ou au titre suivant
- 14 🔊** Éteint le volume du lecteur
- 15 AUDIO** Sélectionne la langue audio
- 16 ZOOM** Agrandit l'image vidéo

2.1 Votre lecteur de DVD portable

Votre lecteur de DVD portable lit les disques vidéo-umériques conformes au standard universel DVD-Vidéo. Vous pourrez désormais grâce à lui apprécier pleinement les films de long métrage avec une qualité d'image digne du cinéma et un son stéréo ou multicanal (selon le disque et votre réglage de lecture).

Les caractéristiques uniques du DVD-Vidéo, comme la sélection de la langue de doublage et celle des sous-titres, ainsi que les différents angles de caméra (à nouveau en fonction du disque mis en place) sont toutes présentes. En outre, la fonction de verrouillage du disque de Philips permet aux parents de sélectionner les disques que leurs enfants pourront regarder. Vous verrez comme la fonction de réglage à l'écran, l'afficheur du lecteur et la télécommande facilitent l'utilisation du lecteur de DVD.

2.2 Déballage de l'appareil

Vérifiez et identifiez tout d'abord le contenu de l'emballage de votre lecteur de DVD-Vidéo qui doit être composé comme suit:

- Lecteur de DVD portable
- Adaptateur allume-cigares
- Adaptateur CA/CC
- Télécommande
- Guide d'utilisateur
- Câble audio/vidéo

2.3 Disposition

- Disposez le lecteur sur une surface plate et rigide.
- Veillez à ne pas le placer à proximité de sources de chaleur, ni au soleil direct.
- Si le lecteur de DVD-Vidéo ne peut lire correctement les CD/DVD, nettoyez la lentille avec un disque de nettoyage spécial avant de porter l'appareil à réparer. D'autres méthodes de nettoyage peuvent détruire la lentille.

- Gardez toujours le couvercle du disque fermé pour éviter que la poussière ne se dépose sur la lentille.
- De la buée peut se former sur la lentille lorsque l'appareil passe rapidement d'un environnement froid à un environnement chaud. Dans ce cas, il est impossible de lire un CD/DVD et il faut attendre que l'humidité s'évapore.

2.4 Formats de disque acceptés

Outre les disques DVD-Vidéo, vous pourrez également visionner tous les CD-Vidéo et CD audio (y compris les CD-R, CD-RW, DVD±R et les DVR±RW).

2.4.1 DVD-Vidéo

En fonction de leur contenu (film, clips vidéo, série dramatique, etc.), ces disques peuvent comporter un ou plusieurs titres et chaque titre peut être subdivisé en un ou plusieurs chapitres. Pour une lecture aisée et pratique, le lecteur vous permet de passer d'un titre et d'un chapitre à l'autre.

2.4.2 CD-Vidéo

En fonction de leur contenu (film, clips vidéo, série dramatique, etc.), ces disques peuvent comporter une ou plusieurs plages et les plages peuvent présenter un ou plusieurs index, comme indiqué sur le boîtier du disque. Pour une lecture aisée et pratique, le lecteur vous permet de passer d'une plage et d'un index à l'autre.

2.4.3 CD audio / CD MP3

Les CD audio et les CD MP3 contiennent uniquement des pistes musicales. Ils peuvent être lus sur un système stéréo classique à l'aide des touches de la télécommande et/ou de l'unité principale ou via le téléviseur à l'aide de l'affichage l'écran (OSD).

2.4.4 CD contenant des fichiers JPEG

Ce lecteur permet également de visualiser des photos JPEG.

2.4.5 Disque DivX® vidéo



DivX est une nouvelle technologie de compression de fichier vidéo déjà bien connue, créée par DivX, Inc. Les fichiers DivX contiennent des images vidéo fortement compressées et cependant de très haute qualité, avec pour résultat des tailles relativement faibles. Ils peuvent également inclure des fonctions média avancées, par exemple des menus, des sous-titres et des pistes audio alternées.

Vous avez accès à de nombreux fichiers DivX en ligne et vous pouvez créer vos propres fichiers DivX avec un contenu personnel et les outils faciles à utiliser de DivX.com.

Alimentation

L'appareil fonctionne avec un adaptateur secteur, un adaptateur allume-cigares ou un boîtier de piles rechargeables (le tout étant fourni).

- Contrôlez si la tension secteur indiquée sur la plaquette signalétique à la base de l'équipement correspond à la tension secteur locale. Toute autre source d'alimentation pourrait endommager l'adaptateur secteur et l'appareil.
- Ne touchez pas l'adaptateur secteur si vos mains sont mouillées: vous risquez une électrocution.
- Si vous connectez l'appareil à l'adaptateur allume-cigares, vérifiez que la tension d'entrée de l'adaptateur est identique à celle de la voiture.
- Débranchez l'adaptateur secteur de la prise ou le boîtier de piles si vous n'utilisez pas l'appareil pendant un certain temps.
- Tenez la prise pour débrancher l'adaptateur secteur. Ne tirez pas sur le cordon d'alimentation.

Utilisez votre appareil uniquement avec l'adaptateur CA/CC (AY4195) fourni

Sécurité et Maintenance

- Ne démontez pas l'appareil car les rayons laser pourraient entraîner des lésions oculaires. Toute opération d'entretien doit être effectuée par un personnel qualifié.
- Débranchez l'adaptateur secteur si un liquide ou des objets ont pénétré dans l'appareil.
- Ne donnez pas de chocs au lecteur. Les chocs violents et les vibrations importantes peuvent provoquer des dysfonctionnements.

- Ne pas exposer l'appareil à une chaleur excessive causée par un appareil de chauffage ou au rayonnement direct du soleil.
- Cet appareil n'étant pas étanche, évitez de plonger le lecteur dans l'eau. Toute infiltration d'eau risque d'endommager sérieusement l'appareil et d'entraîner la formation de rouille.
- Évitez d'utiliser des agents nettoyants contenant de l'alcool, de l'ammoniac, du benzène ou des substances abrasives susceptibles d'endommager le lecteur.
- L'appareil ne doit pas être exposé à des égouttements ou des éclaboussures. Ne posez aucun élément pouvant être source de danger sur l'appareil. (ex. des objets contenant du liquide, des bougies allumées).
- Ne touchez jamais le lentille du lecteur!

Sécurité d'écoute

Écoutez à un volume modéré.



- L'utilisation du casque à fort volume peut endommager votre audition. La puissance du son que peut produire cet équipement peut entraîner une perte d'audition chez une personne normale, même si celle-ci y est exposée pendant moins d'une minute. La puissance élevée est disponible pour les personnes ayant déjà subi une perte partielle de leur audition.
- Le son peut tromper. Avec le temps, votre "niveau confortable" d'écoute s'adapte à des volumes plus élevés. Par conséquent, après une écoute prolongée, ce qui semble être un volume "normal" peut en fait être un volume élevé pouvant causer des dommages à votre audition. Afin de vous protéger de ceci, réglez le volume à un niveau sûr avant que votre audition ne s'adapte, et n'augmentez pas ce niveau.

- Toute pression acoustique excessive au niveau des écouteurs et des casques est susceptible de provoquer une perte d'audition.

Pour déterminer un niveau de volume sûr:

- Réglez le volume à une faible valeur.
- Augmentez progressivement le volume jusqu'à ce que vous puissiez entendre le son confortablement et clairement, sans distorsion.

Écoutez pendant des périodes raisonnables :

- Une exposition prolongée au son, même à un niveau normalement "sûr", peut aussi entraîner une perte d'audition.
- Assurez-vous d'utiliser votre équipement de façon raisonnable et faites des pauses appropriées.

Observez les recommandations suivantes lorsque vous utilisez votre casque.

- Écoutez à des niveaux de volume raisonnables et pendant des périodes raisonnables.
- Ne changez pas le réglage de votre volume alors que votre audition s'adapte.
- Ne réglez pas le volume à un niveau tel que vous ne puissiez plus entendre ce qui se passe autour de vous.
- Dans des situations pouvant présenter un danger, soyez prudent ou cessez temporairement d'utiliser l'équipement.
- Évitez d'utiliser des agents nettoyants contenant de l'alcool, de l'ammoniac, du benzène ou des substances abrasives susceptibles d'endommager le lecteur.
- L'appareil ne doit pas être exposé à des égouttements ou des éclaboussures. Ne posez aucun élément pouvant être source de danger sur l'appareil. (ex. des objets contenant du liquide, des bougies allumées).
- Ne touchez jamais le lentille du lecteur!

Remarque: La surface du lecteur chauffe s'il est utilisé pendant une période prolongée. Cette réaction est normale.

Attention L'utilisation des commandes ou réglages ou le non respect des procédures ci-incluses peuvent se traduire par une exposition dangereuse à l'irradiation.

Manipulation des disques

- N'écrivez jamais et n'apposez jamais d'étiquette sur un disque.
- Conservez les disques à l'abri de la lumière directe du soleil et des sources de chaleur.
- Prenez toujours le disque par le bord et rangez-le dans sa boîte après usage pour le protéger des rayures et de la poussière.
- Lorsqu'un disque devient sale, nettoyez-le à l'aide d'un chiffon en le frottant du centre vers la périphérie.



À propos de l'afficheur LCD

L'écran LCD a été fabriqué par des machines de très haute précision. Cependant, il pourra se produire que de fins points noirs apparaissent constamment sur cet écran. Ces points sont inhérents au processus de fabrication mis en place et ne sont pas dus à un quelconque défaut de fonctionnement.

Informations relatives à l'environnement

Nous n'avons pas utilisé de matériaux d'emballage non nécessaires. Vous pouvez facilement séparer les matériaux d'emballage en éléments principaux: carton, polystyrène extensible et polyéthylène. L'appareil est constitué de matériaux qu'il est possible de recycler, s'il est démonté par une société spécialisée. Veuillez avoir l'obligeance de respecter les réglementations locales concernant la manière de se débarrasser des matériaux d'emballage, piles épuisées et matériel usé.

Information sur le droit d'auteur

DivX, DivX Certified et les logos associés sont des marques déposées de DivX Networks, Inc. et sont utilisés sous licence. Les marques et noms de produits sont des marques commerciales appartenant à leurs sociétés ou organisations respectives.

La duplication non autorisée et la distribution d'enregistrement à partir d'Internet ou de CD / VCD / DVD viole la loi sur le droit d'auteur et les traités internationaux. Windows Media et le logo Windows sont des marques, déposées ou non, de Microsoft Corporation aux États-Unis et/ou dans d'autres pays.

4.1 Chargement du lecteur de DVD

Branchez l'adaptateur CA/CC

- Le témoin LED s'allume en **ROUGE**, indiquant que le chargement est en cours.
- Lorsque vous n'utilisez pas le lecteur, 4 heures suffisent pour charger complètement la batterie. Le témoin LED **ROUGE** s'éteint lorsque le chargement est terminé.

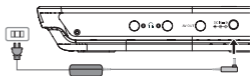

Conseils :

- * Vous pouvez utiliser le lecteur de DVD lors de la charge. Cependant, le temps de charge complet de la batterie sera plus long.
- * Vous devez recharger la batterie chaque fois que l'icône de bas niveau apparaît sur l'écran de votre lecteur.
- * Les piles ne sont rechargeables qu'un certain nombre de fois, aussi aurez-vous peut-être à les remplacer. La durée de fonctionnement des piles et le nombre de charges possibles dépendent de votre utilisation et des réglages.

4.2 Télécommande

- 1 Enlevez le compartiment à piles. Retirez la languette de protection en plastique (lors de la première utilisation).
- 2 Insérez 1x pile lithium 3 V, CR2025, puis fermez le compartiment.

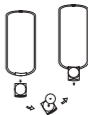

ATTENTION

- Les piles contiennent des substances chimiques: mettez-les au rebut en prenant toutes les précautions qui s'imposent.
- La batterie ne doit pas être exposée à une chaleur excessive (lumière du soleil, feu ou source assimilée)
- La batterie ne doit pas être exposée à une chaleur excessive (lumière du soleil, feu ou source assimilée)
- L'emploi incorrect des piles peut causer des fuites électrolytiques et ce faisant, contaminer le compartiment ou causer l'éclatement des dites piles.
- Enlevez les piles si l'équipement n'est pas utilisé pendant une période prolongée.
- Contient du perchlorate - des précautions spéciales sont peut être nécessaires. Consultez la page Web www.dtsc.ca.gov/hazardouswaste/perchlorate.

5.1 Réglages

1 Appuyez sur **SETUP**. Une liste de fonctions apparaît.

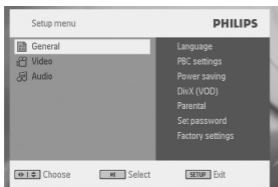

2 Choisissez l'une d'elles à l'aide des touches ▲ / ▼.

3 Utilisez les touches ► pour accéder au sous-menu correspondant

4 Utilisez les touches de navigation pour sélectionner la valeur désirée et appuyez sur **OK** pour confirmer.

Le menu **SETUP** regroupe les options suivantes:

Général

Langue OSD	Définit la langue des informations affichées
Disque PBC	Active/désactive la fonction PBC (Playback Control) de contrôle de la lecture. Cette option n'est disponible que pour Super VCD.
Éco. Alimentation	Active/désactive le mode économie d'énergie
DivX (VOD)	Récupère le code DivX (vidéo à la demande)
Parentale	Sélectionne les options parentales

Définir le mot de passe

Définit un mot de passe (par défaut: 9999)

Réglages usine

Restaure les réglages d'usine

Vidéo

Écran TV

Définit la taille d'affichage de l'écran

Standard TV

Aligne le format de la sortie vidéo sur le système de télévision

Mpeg 4 subtitle (Sous-titre Mpeg 4)

Sélectionne la langue des sous-titres pour les vidéos Mpeg 4, par exemple les DivX.

Audio

Dolby

Active le mode sortie Dolby

Numérique (SPDIF) Active le mode sortie numérique

5.2 Lecture de DVD



- 1 Appuyez brièvement sur **POWER** pour allumer le lecteur.
- 2 Ouvrez la porte du compartiment de disque et insérez un disque.
 - La lecture du disque démarre automatiquement.
- 3 Utilisez les touches de navigation ◀, ▶, ▲, ▼ pour sélectionner une option dans l'un des menus de votre lecteur, par exemple Lecture immédiate, Langues ou Sous-titre.

En cours de lecture, vous avez accès aux fonctions suivantes:

Pause

Appuyez sur ▶|| pour marquer une pause dans la lecture. Réappuyez sur ▶|| pour reprendre la lecture

Précédent/Suivant

Appuyez brièvement sur ◀ ou ▶, autant de fois que nécessaire pour sélectionner les chapitres que vous désirez

Retour rapide / Avance rapide

Maintenez la touche ◀ ou ▶ enfoncée pour un retour ou une avance rapide. Lorsque 2x s'affiche à l'écran, appuyez brièvement sur ◀ ou ▶ pour passer aux vitesses 4x, 8x, 16x et 32x, ou pour reprendre la lecture normale. Vous pouvez également appuyer sur ▶|| pour reprendre la lecture normale.

Contrôle du volume

Appuyez brièvement sur + ou -, autant de fois que nécessaire pour augmenter ou diminuer le volume du son jusqu'au niveau désiré.

Arêt Appuyez brièvement sur ■ sur la droite du lecteur pour arrêter la lecture

Ss-titre Modifie l'affichage des sous-titres. Vous accédez à cette fonction depuis la touche **SUBTITLE** ou **OPTIONS**

Langue OSD Modifie la langue. Vous accédez à cette fonction depuis la touche **AUDIO** ou **OPTIONS**

Angle Modifie l'angle d'affichage sur le disque DVD. Vous accédez à cette fonction depuis la touche **OPTIONS**

Zoom Effectue un zoom ; pour accéder aux parties non affichées , utilisez les touches de navigation. Vous accédez à cette fonction depuis la touche **ZOOM** ou **OPTIONS**

Répétition A - B

Définit les limites d'une lecture en boucle. Appuyez une première fois sur **A-B** pour définir le point de départ ; appuyez une seconde fois sur cette même touche pour définir le point d'arrêt. Le lecteur lit le passage que vous venez de limiter et répète la lecture. Appuyez sur **A-B** pour annuler la lecture en boucle



5.3 Lecture de VCD

- 1 Appuyez brièvement sur **POWER** pour allumer le lecteur.
 - 2 Ouvrez la porte du compartiment de disque et insérez un disque
- La lecture du disque démarre automatiquement.

En cours de lecture, vous avez accès aux fonctions suivantes:

Pause Appuyez sur **▶||** pour marquer une pause dans la lecture. Réappuyez sur **▶||** pour reprendre la lecture

Précédent/Suivant

Appuyez brièvement sur **◀◀** ou **▶▶**, autant de fois que nécessaire pour sélectionner les chapitres que vous désirez

Fast backward / Fast forward

Maintenez la touche ◀◀ ou ▶▶ enfoncée pour un retour ou une avance rapide. Lorsque 2x s'affiche à l'écran, appuyez brièvement sur ◀◀ ou ▶▶ pour passer aux vitesses 4x, 8x, 16x et 32x, ou pour reprendre la lecture normale. Vous pouvez également appuyer sur ▶|| pour reprendre la lecture normale.

Contrôle du volume

Appuyez brièvement sur + ou -, autant de fois que nécessaire pour augmenter ou diminuer le volume du son jusqu'au niveau désiré

Arêt

Appuyez brièvement sur ■ sur la droite du lecteur pour arrêter la lecture.

Audio

Certains VCD ne permettent de sélectionner qu'entre 2 langues. Utilisez alors cette fonction pour modifier la langue. Vous accédez à cette fonction depuis la touche **AUDIO** ou **OPTIONS**

Zoom

Effectue un zoom ; pour accéder aux parties non affichées, utilisez les touches de navigation. Vous accédez à cette fonction depuis la touche **ZOOM** ou **OPTIONS**

Répétition A - B

Définit les limites d'une lecture en boucle. Appuyez une première fois sur **A-B** pour définir le point de départ ; appuyez une seconde fois sur cette même touche pour définir le point d'arrêt. Le lecteur lit le passage que vous venez de limiter et répète la lecture. Appuyez sur **A-B** pour annuler la lecture en boucle



5.4 Lecture d'un super (S)-VCD

Certains CD (super) vidéo sont compatibles avec la fonction PBC (Play Back Control, Contrôle de lecture). Vous pouvez alors regarder vos vidéos interactivement, utilisant le menu affiché à l'écran.

- 1 Appuyez brièvement sur **POWER** pour allumer le lecteur.
- 2 Insérez un (S)VCD dans l'emplacement disque sur la droite de l'appareil. Si vous avez déjà activé la fonction **PBC**, le menu index du disque apparaît à l'écran.
- 3 Utilisez les touches numériques 0-9 pour taper votre sélection ou sélectionner une option de lecture.
- 4 Appuyez sur **RETURN** depuis la télécommande pour revenir au menu précédent.
- 5 Pour activer/désactiver le contrôle de lecture, ouvrez le menu **RÉGLAGES** et sélectionnez l'option Disque **PBC**.



5.5 Lecture d'un CD de musique

- 1 Appuyez brièvement sur **POWER** pour allumer le lecteur.
- 2 Ouvrez la porte du compartiment de disque et insérez un disque.

- La lecture du disque démarre automatiquement.

En cours de lecture, vous avez accès aux fonctions suivantes:

Pause Appuyez sur ►|| pour marquer une pause dans la lecture. Réappuyez sur ►|| pour reprendre la lecture

Précédent / Suivant

Appuyez brièvement sur ◀◀ ou ▶▶, autant de fois que nécessaire pour sélectionner les chapitres que vous désirez

Retour rapide / Avance rapide

Maintenez la touche ◀◀ ou ▶▶ enfoncée pour un retour ou une avance rapide. Lorsque 2x s'affiche à l'écran, appuyez brièvement sur ◀◀ ou ▶▶ pour passer aux vitesses 4x, 8x, 16x et 32x, ou pour reprendre la lecture normale. Vous pouvez également appuyer sur ►|| pour reprendre la lecture normale.

Contrôle du volume

Appuyez brièvement sur + ou -, autant de fois que nécessaire pour augmenter ou diminuer le volume du son jusqu'au niveau désiré

Répéter Appuyez sur la touche **OPTIONS** et indiquez si vous voulez répéter la lecture d'un seul titre ou de tous les titres

Aléatoire Appuyez sur la touche **OPTIONS** pour activer / désactiver la lecture aléatoire.

Arêt

Appuyez brièvement sur ■ sur la droite du lecteur pour arrêter la lecture

Répétition A - B

Définit les limites d'une lecture en boucle. Appuyez une première fois sur **A-B** pour définir le point de départ ; appuyez une seconde fois sur cette même touche pour définir le point d'arrêt. Le lecteur lit le passage que vous venez de limiter et répète la lecture. Appuyez sur **A-B** pour annuler la lecture en boucle



5.6 Lecture de CD MP3 musicaux

- 1 Appuyez brièvement sur **POWER** pour allumer le lecteur.
- 2 Ouvrez la porte du compartiment de disque et insérez un disque.
 - La lecture du disque démarre automatiquement.
- 3 Sélectionnez le dossier et le fichier MP3 à lire à l'aide de ◀▶, ▲, ▼.

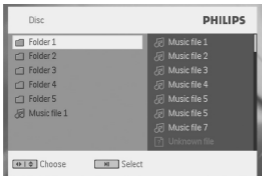

En cours de lecture, vous avez accès aux fonctions suivantes:

Pause

Appuyez sur ▶|| pour marquer une pause dans la lecture. Réappuyez sur ▶|| pour reprendre la lecture

Précédent / Suivant

Appuyez brièvement sur **◀◀** ou **▶▶**, autant de fois que nécessaire pour sélectionner les chapitres que vous désirez

Retour rapide / Avance rapide

Maintenez la touche **◀◀** ou **▶▶** enfoncée pour un retour ou une avance rapide. Lorsque 2x s'affiche à l'écran, appuyez brièvement sur **◀◀** ou **▶▶** pour passer aux vitesses 4x, 8x, 16x et 32x, ou pour reprendre la lecture normale. Vous pouvez également appuyer sur **▶||** pour reprendre la lecture normale.

Contrôle du volume

Appuyez brièvement sur **+** ou **-**, autant de fois que nécessaire pour augmenter ou diminuer le volume du son jusqu'au niveau désiré

Répéter

Appuyez sur la touche **OPTIONS** et indiquez si vous voulez répéter la lecture d'un seul titre ou de tous les titres

Aléatoire

Appuyez sur la touche **OPTIONS** pour activer/désactiver la lecture aléatoire

Arrêt

Appuyez brièvement sur **■** sur la droite du lecteur pour arrêter la lecture

5.7 Lecture d'un CD d'images



Votre lecteur ne reconnaît que le format JPEG.

- 1 Appuyez brièvement sur **POWER** pour allumer le lecteur.
- 2 Ouvrez la porte du compartiment de disque et insérez un disque.
 - La lecture du disque démarre automatiquement

- 3 Sélectionnez ◀, ▶, ▲, ▼ le dossier et le fichier JPEG à afficher à l'aide des touches de navigation.

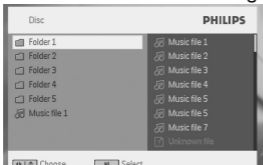

En cours de lecture, vous avez accès aux fonctions suivantes:

Pause Appuyez sur ▶|| pour marquer une pause dans la lecture. Réappuyez sur ▶|| pour reprendre la lecture

Précédent / Suivant Appuyez brièvement sur ◀◀ ou ▶▶, autant de fois que nécessaire pour sélectionner les chapitres que vous désirez

Slide Show (Diaporama) Appuyez sur la touche **OPTIONS** pour sélectionner Slide Show (Diaporama), puis appuyez sur **OK** pour confirmer.

Rotation Appuyez sur la touche **OPTIONS** pour passer en mode rotation. Appuyez ensuite sur ◀ pour tourner l'image dans le sens horaire. Appuyez sur ▶ pour tourner l'image dans le sens anti-horaire. Appuyez sur la touche **OPTIONS** pour quitter le mode rotation.

Zoom	Effectue un zoom ; pour accéder aux parties non affichées , utilisez les touches de navigation. Vous accédez à cette fonction depuis la touche ZOOM ou OPTIONS
Arêt	Appuyez brièvement sur ■ sur la droite du lecteur pour arrêter la lecture

6.1 Menu DISPLAY (AFFICHAGE)

En cours de lecture, appuyez sur la touche DISPLAY pour accéder à une liste de paramètres de configuration de l'affichage sur l'écran de votre lecteur :

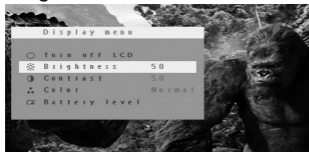

- | | |
|------------------------------|---|
| Luminosité | Ce paramètre ajuste la luminosité de l'écran |
| Contraste | Ce paramètre ajuste le contraste de l'écran |
| Couleur | Ce paramètre ajuste la couleur de l'écran, entre froid, chaud et normal |
| Arrêt LCD | Dans certaines situations, par exemple lorsque vous connectez votre lecteur à une TV ou écoutez un disque avec uniquement de la musique, utilisez cette fonction pour éteindre l'écran. Vous allongez ainsi la durée de fonctionnement de la batterie |
| Niveau de la batterie | Indique le type de source d'alimentation utilisée. |

6.2 Connexion

6.2.1 Écouteurs

Branchez les écouteurs sur l'un des deux connecteurs prévus sur le lecteur, ou sur la sortie vidéo.

Français

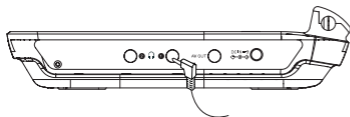

6.2.2 TV

Vous pouvez connecter le lecteur à une télévision afin d'apprécier davantage vos DVD.

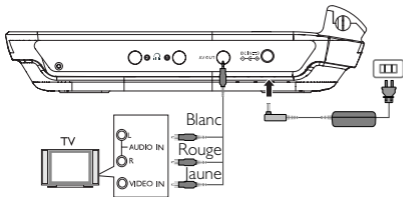

7 Guide de dépannage

En cas de difficultés d'utilisation du lecteur de DVD-Vidéo, veuillez tout d'abord consulter cette liste de points à vérifier.

AVERTISSEMENT N'essayez en aucun cas de réparer l'appareil vous-même, sous peine d'invalider la garantie.

Dans le cas d'une anomalie de fonctionnement, commencez par vérifier les points ci-dessous avant de donner votre appareil à réparer. Si vous ne parvenez pas à résoudre le problème en suivant ces instructions, veuillez consulter votre fournisseur ou votre centre SAV.

Symptôme	Remède
Pas d'alimentation	<ul style="list-style-type: none">• Vérifiez que les deux fiches du câble d'alimentation sont connectées correctement.• Vérifiez qu'il y a bien du courant à la prise secteur en y branchant un autre appareil.• Vérifiez que le boîtier de piles est inséré correctement.
Image déformée	<ul style="list-style-type: none">• Vérifiez que le disque ne comporte pas de traces de doigts et nettoyez le avec un chiffon doux en partant du centre vers la périphérie.• Parfois, une légère distorsion de l'image peut se produire. Il ne s'agit pas d'un dysfonctionnement.

Symptôme	Remède
L'image est complètement déformée /en noir et blanc avec le menu du lecteur	Le réglage NTSC/PAL est peut-être erroné. Faites correspondre les réglages de votre téléviseur et de votre lecteur.
Pas de son	Vérifiez les branchements audio. Si vous utilisez un amplificateur HiFi, essayez une autre source sonore.
Le disque ne peut être lu	<ul style="list-style-type: none">• Assurez-vous que l'étiquette du disque est orientée vers le haut.• Nettoyez le disque.• Vérifiez si le disque est défectueux en essayant avec un autre disque.
Le lecteur ne réagit pas à la télécommande	Orientez la télécommande directement vers le capteur situé en façade du lecteur. Évitez tout obstacle pouvant interférer avec le trajet du signal. Vérifiez ou remplacez les piles.
Image déformée ou image N/B avec disques DVD-Vidéo	Utilisez uniquement des disques dont le format est compatible avec celui du téléviseur utilisé (PAL/NTSC).
Aucun signal sur la sortie numérique	<ul style="list-style-type: none">• Vérifiez les connexions numériques.• Vérifiez que vous avez sélectionné le format de décodage audio approprié sur votre amplificateur.

Symptom	Remedy
Le lecteur chauffe	La surface du lecteur chauffe lorsque celui-ci est utilisé pendant une période prolongée. Cette réaction est normale.
L'affichage s'affaiblit lorsque le câble d'alimentation secteur est débranché.	Votre lecteur est réglé pour économiser son énergie afin d'allonger la durée de fonctionnement des batteries. La diminution d'intensité est donc tout à fait normale. Réglez la luminosité en appuyant sur le bouton DISPLAY .

8 Caractéristiques techniques

Dimensions	20.5 x 16.8 x 4.5 cm 8.1 x 6.6 x 1.8 inches
Poids	1.07 kg / 2.36 lb
Alimentation	DC 12V, 1A
Consommation électrique	≤20W
Plage de température de fonctionnement	0 - 50°C (32 - 122°F)
Longueur d'onde du laser	650nm
Système vidéo	NTSC / PAL / AUTO

Dans un souci constant d'amélioration de ses produits, PHILIPS se réserve le droit de modifier le design et les caractéristiques de ce produit à tout moment.

Les modifications non autorisées par le fabricant peuvent annuler le droit des utilisateurs à utiliser cet appareil.

Tous droits réservés.

Information sur le droit d'auteur

Toute copie d'une oeuvre protégée par un droit d'auteur, ce incluant les programmes informatiques, les enregistrements d'images et de sons, peut être une contrefaçon d'un droit d'auteur et constituer un délit. Cet appareil ne doit pas être utilisé à cette fin.

Windows Media et le logo de Windows sont des marques déposées ou enregistrées de Microsoft Corporation pour les États-Unis et/ou autres pays.

Mise au rebut de votre ancien produit

Votre produit a été conçu et fabriqué à l'aide de matériaux et composants de haute qualité, recyclables et réutilisables.

Le symbole de poubelle barrée sur un produit indique que ce dernier est conforme à la directive européenne 2002/96/EC.

Veillez vous renseigner sur les systèmes locaux de collecte des produits électriques ou électroniques.

Veillez à respecter les réglementations locales ; ne mettez pas au rebut vos anciens produits comme des déchets ménagers.

La mise au rebut citoyenne de votre ancien produit permet de protéger l'environnement et la santé.



English

Français

Español

Deutsch

Meet Philips at the Internet
<http://www.philips.com>



PET740



Printed in China

PDCC-0818