

Portable DVD player

PET740

Register your product and get support at  
[www.philips.com/welcome](http://www.philips.com/welcome)

User manual

Manuel d'utilisation

Manual de usuario

Benutzerhandbuch



**PHILIPS**

## **Important notes for users in the U.K.**

### **Mains plug**

This apparatus is fitted with an approved 13 Amp plug. To change a fuse in this type of plug proceed as follows:

1. Remove fuse cover and fuse.
2. Fix new fuse which should be a BS1362 3 Amp, A.S.T.A. or BSI approved type.
3. Refit the fuse cover.

If the fitted plug is not suitable for your socket outlets, it should be cut off and an appropriate plug fitted in its place. If the mains plug contains a fuse, this should have a value of 3 Amp. If a plug without a fuse is used, the fuse at the distribution board should not be greater than 3 Amp.

Note: The severed plug must be disposed of to avoid a possible shock hazard should it be inserted into a 13 Amp socket elsewhere.

### **How to connect a plug**

The wires in the mains lead are coloured with the following code: blue = neutral (N), brown = live (L). As these colours may not correspond with the colour markings identifying the terminals in your plug, proceed as follows:

- Connect the blue wire to the terminal marked N or coloured black.
- Connect the brown wire to the terminal marked L or coloured red.
- Do not connect either wire to the earth terminal in the plug, marked E (or e) or coloured green (or green and yellow).

Before replacing the plug cover, make certain that the cord grip is clamped over the sheath of the lead - not simply over the two wires.

### **Copyright in the U.K.**

Recording and playback of material may require consent. See Copyright Act 1956 and The Performer's Protection Acts 1958 to 1972.

English ..... 6

Français ..... 32

Español ..... 64

Deutsch ..... 94

English

Français

Español

Deutsch

## Norge

Typeskilt finnes på apparatens underside.

**Observer: Nettbryteren er sekundert innkoplet. Den innebygde nettdelen er derfor ikke frakoplet nettet så lenge apparatet er tilsluttet nettkontakten.**

For å redusere faren for brann eller elektrisk støt, skal apparatet ikke utsettes for regn eller fuktighet.

1

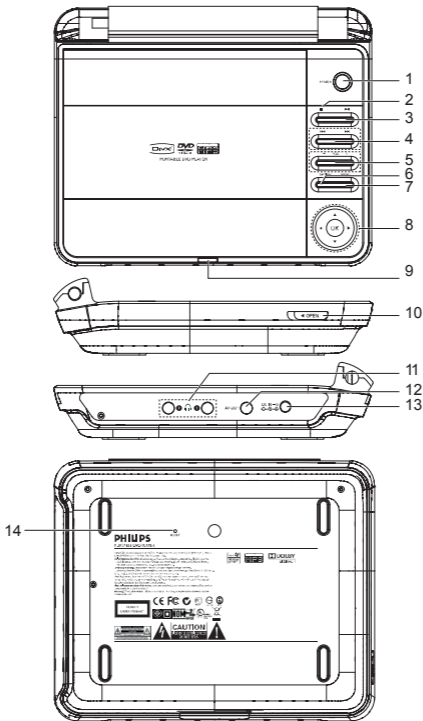

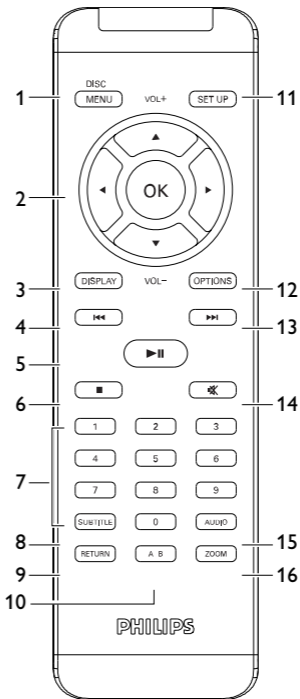

## Contenido

<b>1</b>	<b>Elementos de control y componentes funcionales</b>	66
1.1	Controles de la unidad principal	66
1.2	Mando a distancia	67
<b>2</b>	<b>Introducción</b>	68
2.1	Su reproductor de DVD portátil	68
2.2	Desembalaje	68
2.3	Emplazamiento	68
2.4	Formatos de disco reproducibles	69
<b>3</b>	<b>Información general</b>	71
<b>4</b>	<b>Carga de las unidades</b>	76
4.1	Carga del reproductor de DVD	76
4.2	Mando a distancia	76
<b>5</b>	<b>Inicio</b>	78
5.1	Instalación	78
5.2	Reproducción de DVD	79
5.3	Reproducción de VCD	81
5.4	Reproducción de Super (S)-VCD	82
5.5	Reproducción de CD de música	83

5.6	Reproducción de música de CD/MP3	84
5.7	Reproducción de Picture-CD	85
<b>6</b>	<b>Funciones adicionales</b>	<b>87</b>
6.1	Menú PANTALLA	87
6.2	Conexión	88
6.2.1	Auriculares	88
6.2.2	TV	88
<b>7</b>	<b>Troubleshooting</b>	<b>89</b>
<b>8</b>	<b>Technical data</b>	<b>92</b>

**Felicidades por la adquisición y bienvenido a Philips** Para sacar el mayor partido a la asistencia que proporciona Philips, registre el producto en: [www.philips.com/welcome](http://www.philips.com/welcome).

- 1 Elementos de control y componentes funcionales (ilustraciones en la página 4-5)

## 1.1 Controles de la unidad principal (consulte la figura 1)

- |    |                     |   |
|----|---------------------|---|
| 1  | <b>POWER</b>        | Enciende y apaga el reproductor   |
| 2  | ■                   | Pulse este botón una vez para detener la reproducción y guardar la posición de parada. Pulsar dos veces para detener la reproducción por completo.. |
| 3  | ▶                   | Iniciar, pausar o reanudar la reproducción  |
| 4  | ◀◀ / ▶▶             | Buscar hacia atrás (◀◀) o buscar hacia delante (▶▶)   |
| 5  | -VOL +              | Control de volumen  |
| 6  | <b>OPTION</b>       | Permite acceder a funciones adicionales   |
| 7  | <b>MENU</b>         | Muestra la página <b>MENU</b> (MENÚ)  |
| 8  | ▲, ▼, ◀, ▶          | Cursor arriba / abajo / izquierda / derecha   |
|    | <b>OK</b>           | Control de canal<br>Confirma la selección   |
| 9  | <b>CHR•IR•POWER</b> | Alimentación / Sensor remoto / Indicador de carga   |
| 10 | <b>OPEN</b>         | Abre la compuerta de discos para insertar o extraer el disco  |
| 11 | 1 2                 | Conector de auriculares   |



- 12 **AV OUT** Salida de audio/vídeo
- 13 **DC IN 12V** Conector de alimentación
- 14 **RESET** Restaura el reproductor cuando se ha colgado

## 1.2 Mando a distancia (consulte la figura 2)

- 1 **MENU** Muestra la página **MENU**
- 2 ▲, ▼, ◀, ▶ Botón de navegación arriba / abajo / izquierda / derecha
- OK Confirma la selección
- VOL+ / - Control de volumen
- 3 **DISPLAY** Permite ajustar los valores de pantalla del sistema
- 4 ⏮ Pasa al capítulo, pista o título anterior
- 5 ▶⏪ Comienza / pausa / reanuda la reproducción
- 6 ■ Pulsar dos veces para detener la reproducción
- 7 0 - 9 Teclado numérico
- 8 **SUBTITLE** Selector de idioma del subtítulo
- 9 **RETURN** Para la página de menú VCD
- 10 **A - B** Para repetir o reproducir en bucle una secuencia de un título
- 11 **SETUP RACIÓN** Permite acceder al menú **CONFIGURACIÓN**
- 12 **OPTION** Permite acceder a las funciones
- 13 ▶⏩ Pasa al capítulo, pista o título siguiente
- 14 ✖ Permite silenciar el volumen del reproductor
- 15 **AUDIO** Selector del idioma de audio
- 16 **ZOOM** Permite ampliar el tamaño de la imagen de vídeo

### 2.1 Su reproductor de DVD portátil

Su reproductor de DVD portátil reproduce discos de vídeo digital que cumplen con el estándar de DVD-Video universal. Con él, podrá disfrutar de películas completas con calidad de imagen comparable a la de un cine.

Las excelentes funciones del DVD-Video, como por ejemplo la selección de pistas de sonido e idioma de los subtítulos, así como diferentes ángulos de cámara (de nuevo, según el disco) están incluidas. No sólo eso, el bloqueo paterno le permite decidir qué discos podrán ver sus hijos. Verá que el reproductor es increíblemente fácil de usar gracias las funciones de los controles.

### 2.2 Desembalaje

En primer lugar, examine el embalaje del reproductor DVD-Video, comprobando que contiene los siguientes elementos:

- Reproductor DVD portátil
- Adaptador del automóvil
- Adaptador del automóvil
- Mandos a distancia
- Manual del usuario
- Cable de audio/vídeo

### 2.3 Emplazamiento

- Coloque el reproductor sobre una superficie plana y firme.
- Mantenga el equipo alejado de los radiadores y de la luz solar directa.
- Si el reproductor DVD-Video no puede leer correctamente los discos, utilice un CD/DVD de limpieza (disponible en el mercado) para limpiar la lente antes de solicitar su reparación. Otros métodos de limpieza pueden dañar irreversiblemente la lente.
- Mantenga siempre cerrada la bandeja para evitar la acumulación de polvo en la lente.

- La lente se puede empañar si el reproductor DVD-Vídeo se traslada rápidamente de un entorno frío a uno cálido, en cuyo caso no será posible la reproducción de un CD/DVD. Deje la unidad en un entorno cálido hasta que se evapore la humedad.

## 2.4 Formatos de disco reproducibles

Además de los discos DVD-Vídeo, también podrá reproducir todo tipo de discos CD-Vídeo y CD-Audio (incluidos CDR, CDRW, DVD±R y DVR±RW).

### 2.4.1 DVD-Vídeo

Dependiendo del material grabado (película, vídeo musical, serie, etc.), un disco puede incluir uno o más títulos, y cada título uno o más capítulos. Para simplificar el acceso, el reproductor le permite desplazarse por los títulos y por los capítulos.

### 2.4.2 CD-Vídeo

Dependiendo del material grabado (película, vídeo musical, serie, etc.), un disco puede incluir uno o más títulos, y cada título uno o más capítulos. Para simplificar el acceso, el reproductor le permite desplazarse por los títulos y por los capítulos.

### 2.4.3 CD-Audio / CD-MP3

Los CD de audio y los CD de MP3 solamente contienen pistas de música, y se reconocen por el logotipo. Puede realizar reproducciones de la forma tradicional mediante las teclas del control remoto y/o la unidad principal de un sistema estéreo o mediante las opciones de presentación en pantalla (OSD) del televisor.

## 2.4.4 CD con archivos JPEG

También puede ver fotografías JPEG fijas en este reproductor.

## 2.4.5 Acerca de DivX

DivX es una popular tecnología de medios creada por DivX, Inc. Los archivos de medios DivX contienen vídeo comprimido a un alto nivel de compresión y con una alta calidad visual, que mantiene un archivo relativamente pequeño. Los archivos DivX pueden también incluir avanzadas funciones de medios como menús, subtítulos y pistas de audio alternativas. Muchos archivos de medios DivX pueden descargarse en línea, y además, puede crear sus propios archivos utilizando su contenido personal y herramientas fáciles de utilizar de DivX.com.

### 3 Información general

#### Fuente de alimentación

Esta unidad funciona con el adaptador de CA suministrado, adaptador del automóvil o paquete de baterías recargables.

- Compruebe que el voltaje que se indica en la placa tipo situada en la base del aparato coincide con el del suministro de la red local. De lo contrario, el adaptador de CA y la unidad podrían resultar dañados.
- No toque el adaptador de CA con las manos mojadas para evitar descargas eléctricas.
- Cuando conecte el adaptador de alimentación del automóvil (encendedor de cigarrillos), asegúrese de que la tensión de entrada del adaptador es igual a la del automóvil.
- Desenchufe el adaptador de CA de la toma cuando la unidad no se vaya a utilizar durante un largo período de tiempo.
- Sujete el enchufe para desconectar el adaptador de CA. No tire del cable de alimentación.

Utilice siempre el adaptador de CA/CC suministrado.  
(AY4195)

#### Seguridad y Mantenimiento

- No desmonte la unidad ya que los rayos láser son peligrosos para la vista. Las reparaciones las debe realizar el personal de servicio cualificado.
- Desenchufe el adaptador de CA para cortar la alimentación si se derrama líquido o caen objetos en el interior de la unidad.
- No deje caer el reproductor ni deje caer ningún objeto sobre la misma. Los golpes fuertes y las vibraciones pueden causar averías.
- No exponga el aparato a temperaturas altas, causadas por un sistema de calefacción o por la exposición directa a la luz solar.

- No sumerja el reproductor al agua. El agua puede dañar seriamente el reproductor. La entrada de agua en el reproductor puede provocar daños importantes y oxidarla.
- No utilice productos de limpieza que contengan alcohol, amoníaco, benceno o abrasivos ya que pueden dañar el acabado del reproductor.
- No debe exponer el aparato a gotas ni salpicaduras. no coloque ningún objeto peligroso sobre el aparato. (por ejemplo recipientes con líquidos, velas encendidas).
- La lente del reproductor no debe tocarse nunca!
- No permita que los niños utilicen sin vigilancia aparatos eléctricos.
- No permita que los niños o adultos con capacidades físicas, sensoriales o mentales reducidas o personas con falta de experiencia/ conocimiento, utilicen aparatos eléctricos sin vigilancia.

## Advertencia de seguridad

### Escuche a un volumen moderado.

- La utilización de auriculares a alto volumen puede reducir su capacidad de escucha. Este producto puede producir sonidos en intervalos de decibelios que podrían provocar la pérdida de la audición a personas normales, incluso con la sola exposición durante un minuto. Los intervalos de decibelios más altos se ofrecen para las personas cuya capacidad auditiva sea limitada.
- El sonido puede ser engañoso. A medida que pasa el tiempo, el “nivel de comodidad” se adapta a niveles de volumen más altos. Por lo tanto, tras una escucha prolongada, lo que parece “normal” podría ser un nivel de volumen alto, y podría dañar su capacidad auditiva. Para protegerse frente a esta situación, establezca el volumen a un nivel seguro antes de que su oído se adapte y mantenga este nivel.
- Una presión de sonido excesiva de los auriculares puede provocar pérdida de audición



**Para establecer un nivel de volumen seguro:**

- Establezca su control de volumen en un ajuste bajo.
- Aumente el sonido lentamente hasta que pueda escucharlo de forma clara y cómoda, sin distorsión.

**Escuche durante períodos de tiempo razonables:**

- La exposición prolongada al sonido, incluso a niveles “seguros”, también puede provocar una pérdida auditiva.
- Asegúrese de utilizar su equipo de forma razonable y realice los descansos oportunos.

**Asegúrese de tener en cuenta las siguientes directrices al utilizar los auriculares.**

- Escuche a un volumen razonable y durante un período de tiempo moderado.
- Tenga la precaución de no ajustar el volumen a medida que se ajuste su oído.
- No suba el volumen a un nivel en el que no pueda escuchar el sonido de los alrededores.
- Debe tener cuidado o dejar de utilizar el dispositivo en situaciones potencialmente peligrosas.
- No utilice los auriculares mientras utiliza un vehículo motorizado, monta en bicicleta, va en monopatín, etc., dado que podría crear un riesgo para el tráfico y, en muchas zonas, es ilegal.
- Importante (para modelos con auriculares incluidos): Philips garantiza la conformidad con la máxima potencia de sonido de sus reproductores de audio, tal y como determinan los cuerpos reguladores, sólo con el modelo original de auriculares suministrado. En caso de necesitar sustituirlos, le recomendamos que se ponga en contacto con su proveedor para solicitar un modelo idéntico al original, suministrado por Philips.

Observación: Cuando el reproductor está en uso durante un largo período de tiempo, la superficie se calienta. Esto es normal.

**Precaución** El uso de mandos o ajustes o la ejección de métodos que no sean los aquí descritos puede ocasionar peligro de exposición a radiación.

## Manipulación de discos

- No escriba nunca en un disco ni le pegue etiquetas.
- No exponga directamente el disco a la luz solar y manténgalo alejado de fuentes de calor.
- Tome siempre el CD por el borde y vuelva colocarlo en su caja después de utilizarlo para evitar rayarlo y que se ensucie.
- Si se ensucia el disco, límpielo con un paño en sentido radial, desde el centro hacia afuera.



## Uso de la pantalla LCD

El LCD está fabricado utilizando tecnologías de alta precisión. Sin embargo, cabe la posibilidad de que perciba puntos negros que aparecen de forma continua en el LCD. Éste es un resultado normal del proceso de fabricación y no indica un fallo de funcionamiento.



## Información medioambiental

Se ha prescindido de cualquier material de embalaje innecesario. El embalaje está compuesto de materiales fácilmente separables: cartón, PS, PE. El aparato está fabricado con materiales que se pueden reciclar si son desmontados por una empresa especializada. Observe las normas locales concernientes a la eliminación de estos materiales, pilas usadas y equipos desechables.

## Información de Copyright

DivX, Div Certified y los logotipos asociados son marcas comerciales de DivX, Inc. y se utilizan con licencia.

Todas las marcas y nombres de productos son marcas registradas de las empresas u organizaciones correspondientes.

La copia y distribución no autorizadas de grabaciones de Internet / CD / VCD / DVD infringen las leyes de derechos de autor y otros tratados internacionales.

Windows Media y el logotipo de Windows son marcas comerciales o marcas registradas de Microsoft Corporation en EE.UU. u otros países.

### 4.1 Carga del reproductor de DVD

Conexión del adaptador CA/CC

- El LED **ROJO** indica que el proceso de carga está en curso.
- Cuando la carga se realiza mientras se usa el dispositivo, realizar una carga completa llevará aproximadamente 4 horas. El LED **ROJO** se apagará cuando el dispositivo esté completamente cargado.

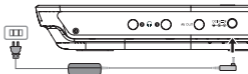

#### Consejos:

- \* Puede utilizar el reproductor de DVD durante la carga. Sin embargo, la batería tardará más en cargarse completamente.
- \* Cuando aparezca el icono de batería baja en la pantalla, cargue el reproductor

### 4.2 Mando a distancia

- 1 Abra el compartimento de las pilas. Retire la pestaña de plástico protectora (sólo la primera vez).
- 2 Inserte 1 batería de 3 V de litio, tipo CR2025 y, a continuación, cierre el compartimento.



## Precaución

- Las pilas contienen sustancias químicas: una vez gastadas, deposítelas en ellugar apropiado.
- No exponga la batería a temperaturas altas, como las que emiten la luz solar, el fuego o similares.
- Si la batería se sustituye de forma incorrecta, podría producirse una explosión. Sustitúyala sólo por una batería del mismo tipo o de un tipo equivalente.
- Una utilización incorrecta de las pilas puede ocasionar un derrame electrolítico y la corrosión del compartimento o provocar un reventón de las mismas.
- Saque las pilas si no va a usar el aparato durante mucho tiempo.
- Material de perclorato: puede que sea necesario aplicar medidas de manejo especiales. consulte [www.dtsc.ca.gov/hazardouswaste/perchlorate](http://www.dtsc.ca.gov/hazardouswaste/perchlorate).

## 5.1 Setup

- 1 Pulse **SETUP** Aparecerá una lista de funciones.

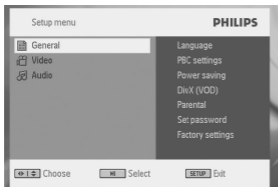

- 2 Use ▲ / ▼ para resaltar su selección.  
 3 Utilice ► para acceder a los submenús  
 4 Utilice los botones de navegación para resaltar el ajuste que desee, y pulse **OK** para confirmar.

El menú **CONFIGURACIÓN** incluye:

### General

Idioma OSD	Define el idioma del Menú en pantalla (OSD)
Disco PBC	Activa y desactiva la función de control de la reproducción. Esta función sólo está disponible para Super VCD.
Ahorro energía	Activa y desactiva el modo de ahorro de energía
DivX (VOD)	Obtiene el códec DivX (Video-On-Demand)
Cont. paterno	Permite seleccionar las opciones de control paterno
Ajustar contras.	Cambia la contraseña (predeterminada: 9999)

Config. Fábrica Restaura los ajustes de fábrica

---

## Vídeo

Pantalla TV Configura la relación de aspecto de la pantalla

---

Estándar TV Configura el formato de salida de vídeo en el sistema de TV

---

Subtítulo Mpeg 4 Seleccione el idioma de subtítulos para vídeo Mpeg 4, como por ejemplo vídeo DivX

---

## Audio

Dolby Define la salida Dolby

---

Digital (SPDIF) Define el formato de salida digital

---

## 5.2 Reproducción de DVD



- 1 Pulse brevemente el botón **POWER** del control del reproductor para encender el dispositivo.
- 2 Abra la compuerta de disco e insértelo.
  - El reproductor comenzará a reproducir el disco automáticamente.
- 3 Utilice los botones de navegación ◀, ▶, ▲, ▼ para seleccionar un elemento del menú de disco DVD, como por ejemplo reproducir ahora, seleccionar idiomas y subtítulos.

Durante la reproducción están disponibles las siguientes funciones:

---

**Pause** Pulse ▶|| para pausar la reproducción. Puede reanudar la reproducción pulsando ▶|| de nuevo

---

### Anterior / Siguiente

Pulse brevemente ◀◀ o ▶▶ una o varias veces para seleccionar el capítulo que desee

---

## Avance / retroceso rápido

Siga pulsando ◀◀ o ▶▶ para iniciar el avance o retroceso rápidos. Cuando aparezca 2x en la pantalla, pulse ◀◀ o ▶▶ brevemente para cambiar la velocidad a 4x, 8x, 16x, 32x, o bien para reanudar la reproducción normal. También puede pulsar ▶|| para reanudar la reproducción norm

---

## Control de volumen

Pulse + o - brevemente o varias veces para aumentar o reducir el volumen de sonido

---

**Detener** Pulse brevemente ■ en la parte lateral derecha del reproductor para detener la reproducción

---

**Subtítulo** Permite cambiar la visualización de subtítulos. Esta función está disponible pulsando el botón **SUBTITLE** u **OPTIONS**

---

**Idioma OSD** Permite cambiar la visualización de subtítulos. Esta función está disponible pulsando el botón **SUBTITLE** u **OPTIONS**

---

**Ángulo** Cambie el ángulo de visualización que incluye el disco DVD. La función está disponible pulsando el botón **OPTIONS**.

---

**Zoom** Acerca la pantalla y, a continuación, permite utilizar los botones de navegación para ampliar la pantalla. Esta función está disponible pulsando el botón **ZOOM** u **OPTIONS**

---

**Repetir A-B** Define la reproducción en repetición de bucle. Pulse **A-B** para definir el punto de inicio y, a continuación, pulse **A-B** de nuevo para definir el punto final. A continuación, el reproductor repetirá la reproducción del bucle. Pulse **A-B** para cancelar la reproducción en bucle



### 5.3 Reproducción de VCD

- 1 Pulse brevemente el botón **POWER** del control del reproductor para encender el dispositivo.
- 2 Abra la compuerta de disco e insértelo.
  - El dispositivo comenzará a reproducir el disco automáticamente.

Durante la reproducción están disponibles las siguientes funciones:

**Pausa** Pulse **▶||** para pausar la reproducción. Puede reanudar la reproducción pulsando **▶||** de nuevo

#### Anterior/Siguiente

Pulse brevemente **◀◀** o **▶▶** una o varias veces para seleccionar la pista que desee

#### Avance / retroceso rápido

Siga pulsando **◀◀** o **▶▶** para iniciar el avance o retroceso rápidos. Cuando aparezca 2x en la pantalla, pulse **◀◀** o **▶▶** brevemente para cambiar la velocidad a 4x, 8x, 16x, 32x, o bien para reanudar la reproducción normal. También puede pulsar **▶||** para reanudar la reproducción norm

## Control de volumen

Pulse **+** o **-** brevemente o varias veces para aumentar o reducir el volumen de sonido

---

### Detener

Pulse brevemente **■** en la parte lateral derecha del reproductor para detener la reproducción

---

### Audio

Algunos VCD sólo permiten seleccionar entre 2 idiomas. Puede cambiar el idioma mediante esta función, disponible mediante la pulsación del botón **AUDIO** u

#### **OPTIONS**

---

### Zoom

Acerca la pantalla y, a continuación, permite utilizar los botones de navegación para ampliar la pantalla. Esta función está disponible pulsando el botón **ZOOM** u

#### **OPTIONS**

---

### Repetir A-B

Define la reproducción en repetición de bucle. Pulse **A-B** para definir el punto de inicio y, a continuación, pulse **A-B** de nuevo para definir el punto final. A continuación, el reproductor repetirá la reproducción del bucle. Pulse **A-B** para cancelar la reproducción en bucle

---

## 5.4 Reproducción de Super (S)-VCD



Los (Super) Video CD podrían incluir **PBC** (Control de reproducción). Esta función le permite reproducir el CD de vídeo de forma interactiva, siguiendo el menú de la pantalla.

- 1 Pulse brevemente el botón **POWER** del control del reproductor para encender el dispositivo.



- 2 Inserte el (S)VCD en la ranura de disco de la parte lateral derecha del reproductor. Si está activado **PBC**, aparecerá el menú de índice del disco.
- 3 Utilice el teclado numérico 0-9 para introducir su selección o seleccionar una opción de reproducción.
- 4 Pulse **RETURN** en el mando a distancia para volver al menú anterior.
- 5 Para activar y desactivar el modo de Control de reproducción, diríjase a **CONFIGURACIÓN** y seleccione Disco **PBC**.

## 5.5 Reproducción de CD de música

- 1 Pulse brevemente el botón **POWER** del control del reproductor para encender el dispositivo.
- 2 Abra la compuerta de disco e insértelo. Durante la reproducción están disponibles las siguientes funciones:

**Pausa**                      Pulse **▶||** para pausar la reproducción. Puede reanudar la reproducción pulsando **▶||** de nuevo

### Anterior/Siguiente

Pulse brevemente **◀◀** o **▶▶** una o varias veces para seleccionar la pista que desee

### Fast backward / Fast forward

Siga pulsando **◀◀** o **▶▶** para iniciar el avance o retroceso rápidos. Cuando aparezca 2x en la pantalla, pulse **◀◀** o **▶▶** brevemente para cambiar la velocidad a 4x, 8x, 16x, 32x, o bien para reanudar la reproducción normal. También puede pulsar **▶||** para reanudar la reproducción norm

### Control de volumen

Pulse **+** o **-** brevemente o varias veces para aumentar o reducir el volumen de sonido

## Repetir

Pulse el botón **OPTIONS** para seleccionar Repetir 1 o Repetir todo

## Aleatorio

Pulse el botón **OPTIONS** para activar o desactivar la reproducción aleatoria

## Detener

Pulse brevemente **■** en la parte lateral derecha del reproductor para detener la reproducción

## Repetir A-B

Define la reproducción en repetición de bucle. Pulse **A-B** para definir el punto de inicio y, a continuación, pulse **A-B** de nuevo para definir el punto final. A continuación, el reproductor repetirá la reproducción del bucle. Pulse A-B para cancelar la reproducción en bucle

## 5.6 Reproducción de música de CD/MP3



- 1 Pulse brevemente el botón **POWER** del control del reproductor para encender el dispositivo.
- 2 Abra la compuerta de disco e insértelo.
  - El dispositivo comenzará a reproducir el disco automáticamente.
- 3 Utilice **◀, ▶, ▲, ▼** para seleccionar la carpeta y el archivo MP3 que desee reproducir.

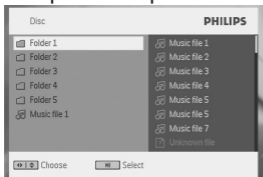

Durante la reproducción están disponibles las siguientes funciones:

---

**Pausa** Pulse ►|| para pausar la reproducción. Puede reanudar la reproducción pulsando ►|| de nuevo

---

**Anterior/Siguiente**

Pulse brevemente ◀◀ o ▶▶ una o varias veces para seleccionar la pista que desee

---

**Avance/retroceso rápido**

Siga pulsando ◀◀ o ▶▶ para iniciar el avance o retroceso rápidos. Cuando aparezca 2x en la pantalla, pulse ◀◀ o ▶▶ brevemente para cambiar la velocidad a 4x, 8x, 16x, 32x, o bien para reanudar la reproducción normal. También puede pulsar ►|| para reanudar la reproducción norm

---

**Control de volumen**

Pulse + o - brevemente o varias veces para aumentar o reducir el volumen de sonido

---

**Repetir**

Pulse el botón **OPTIONS** para seleccionar Repetir 1 o Repetir todo

---

**Aleatorio**

Pulse el botón **OPTIONS** para activar o desactivar la reproducción aleatoria

---

**Detener**

Pulse brevemente ■ en la parte lateral derecha del reproductor para detener la reproducción

---

## 5.7 Reproducción de Picture-CD



El reproductor sólo puede leer imágenes en formato JPEG.

- 1 Pulse brevemente el botón **POWER** del control del reproductor para encender el dispositivo.
- 2 Abra la compuerta de disco e insértelo.

- El dispositivo comenzará a reproducir el disco automáticamente.
- 3 Utilice ◀, ▶, ▲, ▼ los botones de navegación para seleccionar la carpeta y el archivo JPEG que desea reproducir.

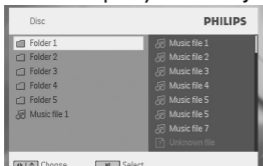

### Pausa

Pulse ▶|| para pausar la reproducción. Puede reanudar la reproducción pulsando ▶|| de nuevo

### Anterior/Siguiente

Pulse brevemente ◀◀ o ▶▶ una o varias veces para seleccionar la pista que desee

### Girar

Pulse el botón **OPTIONS** para seleccionar el modo de rotación. A continuación, utilice ◀ para rotar la imagen hacia la derecha. Utilice ▶ para girar la imagen hacia la izquierda. Pulse el botón **OPTIONS** para salir del modo de rotación

### Secuencia de diapositivas

Pulse el botón **OPTIONS** para seleccionar Slide Show (Secuencia de diapositivas) y, a continuación, pulse **OK** para confirmar.

### Zoom

Acerca la pantalla y, a continuación, permite utilizar los botones de navegación para ampliar la pantalla. Esta función está disponible pulsando el botón **OPTIONS**

### Detener

Pulse brevemente ■ en la parte lateral derecha del reproductor para detener la reproducción

### 6.1 Menú PANTALLA

Si pulsa **DISPLAY** durante la reproducción, aparecerá el siguiente menú y podrá acceder a las siguientes funciones e información:



<b>Brillo</b>	Le permite ajustar el brillo de la pantalla
<b>Contraste</b>	Le permite ajustar el contraste de la pantalla
<b>Color</b>	Le permite ajustar el color de la pantalla entre frío, templado y normal.
<b>Turn off LCD</b>	Puede desactivar la pantalla en determinadas situaciones, como por ejemplo cuando el dispositivo está conectado a un TV o está reproduciendo discos de música. De este modo, conservará la energía de la batería
<b>Nivel de batería</b>	Muestra el tipo de fuente de alimentación que se está utilizando

## 6.2 Conexión

### 6.2.1 Auriculares

Conecte los auriculares al conector de auriculares o al conector de amplificador de vídeo del lateral del reproductor.

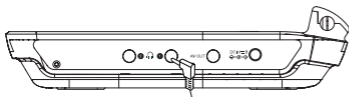

### 6.2.2 TV

Puede conectar el reproductor a un TV y disfrutar del DVD.

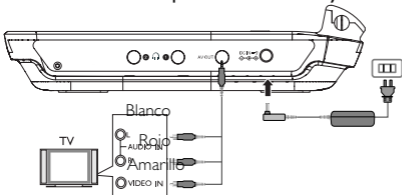

## 7 Resolución de problemas

Si el reproductor DVD-Vídeo presenta alguna anomalía operativa, antes de nada revise los puntos de la siguiente lista.

**ADVERTENCIA:** Bajo ningún concepto debe intentar reparar el aparato usted mismo, puesto que se invalidaría la garantía. Si se produce un fallo, comprobar en primer lugar los puntos listados a continuación antes de llevar el equipo a reparar. Si el usuario no es capaz de resolver un problema mediante el seguimiento de estas ayudas, debe consultar al comercio distribuidor o centro de servicio.

Síntoma	Remedio
No hay corriente	<ul style="list-style-type: none"><li>• Compruebe si los dos extremos del cable de alimentación están debidamente conectados.</li><li>• Asegúrese de que la toma de c.a. utilizada tiene corriente, conectando para ello otro aparato.</li><li>• Compruebe si el paquete de baterías está insertado correctamente.</li><li>• Compruebe si el adaptador del automóvil está conectado correctamente.</li></ul>
Imagen distorsionada	<ul style="list-style-type: none"><li>• Observe si el disco presenta huellas y límpielo con un paño suave en sentido radial, del centro hacia afuera.</li><li>• En ocasiones, la imagen puede aparecer algo distorsionada, y no se trata de ninguna anomalía.</li></ul>
Completamente distorsionada o no hay color en la pantalla de TV	El interruptor NTSC/PAL no está en la adecuada. Haga coincidir los ajustes del televisor y del reproductor
No hay sonido	Revise las conexiones de audio. Si está utilizando un amplificador Hi-Fi, pruebe con otra fuente de sonido.
Imposible reproducir el disco	<ul style="list-style-type: none"><li>• Compruebe que el disco está insertado con la etiqueta hacia arriba.</li><li>• Limpie el disco.</li><li>• Compruebe si el defecto está en el disco probando con otro.</li></ul>



Síntoma	Remedio
El reproductor no responde al mando a distancia	Apunte con el mando directamente al sensor del panel frontal del reproductor. Evite todos los obstáculos que puedan interferir en el recorrido de la señal. Revise o sustituya las pilas del mando.
Imagen distorsionada o en blanco y negro con un disco DVD o VCD	Utilice únicamente discos de formato compatible con el televisor (PAL/NTSC).
La unidad no responde a todas las órdenes durante la reproducción	<ul style="list-style-type: none"><li>• El disco no permite realizar las operaciones.</li><li>• Consulte las instrucciones del disco.</li></ul>
El reproductor se calienta	Cuando el reproductor está en uso durante un largo período de tiempo, la superficie se calienta. Esto es normal.
La pantalla se oscurece al desconectar la alimentación	La unidad está ahorrando energía para garantizar más tiempo de reproducción con la batería. Esto es normal. Ajuste el brillo mediante el botón <b>DISPLAY</b> .

## 8 Información técnica

Dimensiones	20.5 x 16.8 x 4.5 cm 8.1 x 6.6 x 1.8 inches
Peso	1.07 kg / 2.36 lb
Alimentación	DC 12V 1A
Consumo eléctrico	≤20W
Rango de temperatura de funcionamiento	0 - 50°C (32 - 122°F)
Láser longitud de ondas	650nm
Sistema de vídeo	NTSC / PAL / AUTO

**PHILIPS se reserva el derecho a realizar cambios en el diseño y en las especificaciones sin previo aviso para mejorar el producto. Las modificaciones no autorizadas por el fabricante puede invalidar la facultad de los usuarios para utilizar este dispositivo. Todos los derechos reservados.**

### Información de copyright

La realización de copias no autorizadas de materiales protegidos contra copias, incluyendo programas de ordenador, archivos, emisiones y grabaciones de sonido, puede ser una violación de derechos de propiedad intelectual y constituir un delito. Este equipo no debe ser utilizado para dicho propósito.

## **Desecho del producto antiguo**

El producto se ha diseñado y fabricado con materiales y componentes de alta calidad, que se pueden reciclar y volver a utilizar.



Cuando este símbolo de contenedor de ruedas tachado se muestra en un producto indica que éste cumple la directiva europea 2002/96/EC.

Obtenga información sobre la recogida selectiva local de productos eléctricos y electrónicos.

Cumpla con la normativa local y no deseche los productos antiguos con los desechos domésticos. El desecho correcto del producto antiguo ayudará a evitar consecuencias negativas para el medioambiente y la salud humana.

English

Français

Español

Deutsch

Meet Philips at the Internet  
<http://www.philips.com>



PET740



Printed in China

PDCC-0818