

Portable DVD player

PET740

Register your product and get support at  
[www.philips.com/welcome](http://www.philips.com/welcome)

Käyttöopas

Manual do usuário

Εγχειρίδιο χρήσεως

Руководство пользователя



**PHILIPS**

### **Luokan 1 laserlaite**

**Varoitus!** Laitteen käyttäminen muulla kuin tässä käyttöohjeessa mainitulla tavalla saattaa altistaa käyttäjän turvallisuusluokan 1 ylittävälle näkymättömälle; aser-säteilylle.

**Oikeus muutiksiin varataan. Laite ei saa olla alttiina tippu- ja roiskevedelle.**

**Huom.** Toiminnanvalitsin on kytketty toisiopuolelle, eikä se kytke laitetta irti sähköverkosta. Sisäänrakennettu verkko-osa on kytkettynä sähköverkkoon aina silloin, kun pistoke on pistorasiassa.

**Suomi** - - - - - **6**

**Português** - - - - - **35**

**Ἑλληνικά** - - - - - **66**

**Русский** - - - - - **97**

**Suomi**

**Português**

**Ἑλληνικά**

**Русский**

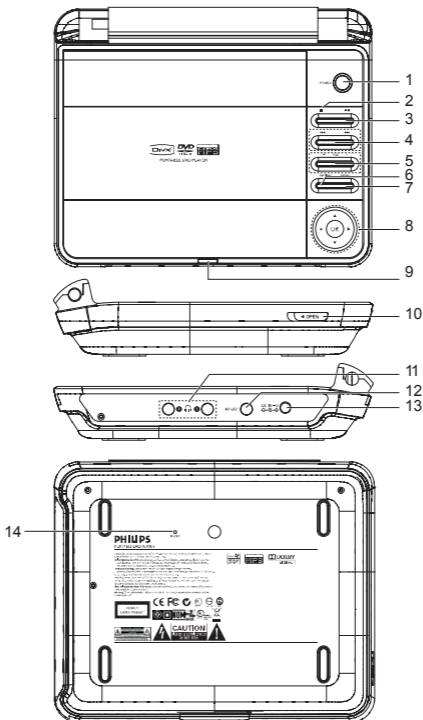
**1**

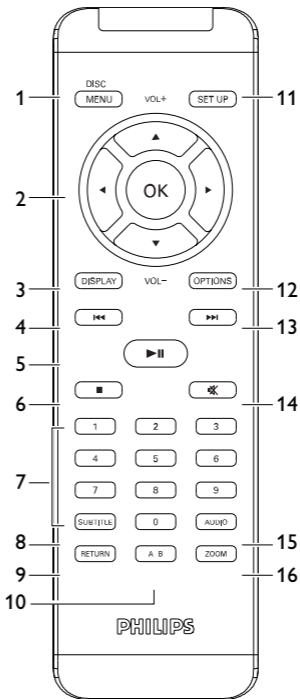

## Περιεχόμενα

<b>1</b>	<b>Στοιχεία ελέγχου και λειτουργικά εξαρτήματα</b> .....	68
1.1	Επάνω μέρος του player.....	68
1.2	Επιτραπέζια βάση του player.....	69
<b>2</b>	<b>Εισαγωγή</b> .....	70
2.1	Το φορητό σας DVD player.....	70
2.2	Αποσυσκευασία.....	70
2.3	Τοποθέτηση.....	70
2.4	Φορμά δίσκων που μπορούν να αναπαραχθούν.....	71
<b>3</b>	<b>Γενικές πληροφορίες</b> .....	73
<b>4</b>	<b>Φόρτιση των μονάδων</b> .....	78
4.1	Φόρτιση του DVD player.....	78
4.2	Ενεργοποίηση του τηλεχειριστηρίου.....	78
<b>5</b>	<b>Έναρξη</b> .....	80
5.1	Ρυθμίσεις.....	80
5.2	Αναπαραγωγή DVD.....	81
5.3	Αναπαραγωγή VCD.....	83
5.4	Αναπαραγωγή Super (S)-VCD.....	85
5.5	Αναπαραγωγή μουσικών CD.....	86
5.6	Αναπαραγωγή μουσικής MP3/CD.....	87
5.7	Αναπαραγωγή Picture-CD.....	89

<b>6</b>	<b>Πρόσθετες Λειτουργίες</b> .....	91
6.1	Μενού DISPLAY.....	91
6.2	Σύνδεση.....	92
6.2.1	Ακουστικά.....	92
6.2.2	Τηλεόραση.....	92
<b>7</b>	<b>Αντιμετώπιση προβλημάτων</b> .....	93
<b>8</b>	<b>Τεχνικά στοιχεία</b> .....	96

Συγχαρητήρια για την αγορά σας και καλώς ορίσατε στη Πθιμιππ! Για να επωφεληθείτε πλήρως από την υποστήριξη που προσφέρει η Πθιμιππ, δηλώστε το προϊόν σας στη διεύθυνση [www.philips.com/welcome](http://www.philips.com/welcome).

## I Στοιχεία ελέγχου και λειτουργικά εξαρτήματα (Εικόνα στη σελίδα 4-5)

### 1.1 Πλήκτρα χειρισμού κύριας μονάδας (βλέπε εικόνα )

- 1 POWER** Εναλλαγή του πμασεσ σε ενεργοποίηση / απενεργοποίηση
- 2 ■** Πιέστε μια φορά για διακοπή της αναπαραγωγής και αποθήκευση της θέσης διακοπής. Πιέστε δύο φορές για πλήρη διακοπή της αναπαραγωγής.
- 3 ►||** Έναρξη /προσωρινή διακοπή / συνέχιση αναπαραγωγής
- 4 ◀◀ / ▶▶** Αναζήτηση προς τα πίσω (◀◀) ή αναζήτηση προς τα εμπρός (▶▶)
- 5 - VOL+** Έλεγχος έντασης ήχου
- 6 OPTIONS** Πρόσβαση σε πρόσθετες λειτουργίες
- 7 MENU** Εμφάνιση του **MENU** (MENOY)
- 8 ▲, ▼, ◀, ▶** Δρομέας επάνω / κάτω / αριστερά / δεξιά
- 9 OK** Επιβεβαίωση επιλογής
- 9 POWER/IR/CHG** Ενεργοποίηση / Αισθητήρας τηλεχειριστηρίου / ένδειξη φόρτισης
- 10 OPEN** Άνοιγμα της υποδοχής δίσκου για τοποθέτηση ή αφαίρεση δίσκου



- 11 1  2 Υποδοχή ακουστικών
- 12 AV OUT Έξοδος ήχου/βίντεο
- 13 DC IN 12V Υποδοχή τροφοδοσίας
- 14 Reset Επανεκκίνηση του player σε περίπτωση που αυτό κολλήσει

## 1.2 Τηλεχειριστήριο (βλέπε εικόνα 2)

- 1 MENU Εμφάνιση του **MENU** (MENOY)
- 2 ▲, ▼, ◀, ▶ Πλήκτρο πλοήγησης επάνω / κάτω / αριστερά / δεξιά
- OK Επιβεβαίωση επιλογής
- VOL+ / - Έλεγχος έντασης ήχου
- 3 DISPLAY Ρύθμιση των τιμών απεικόνισης του συστήματος
- 4 ◀◀ Μετάβαση στο προηγούμενο κεφάλαιο, κομμάτι ή τίτλο
- 5 ▶▶ Έναρξη /προσωρινή διακοπή / συνέχιση αναπαραγωγής
- 6 ■ Πιέστε δύο φορές για διακοπή της αναπαραγωγής.
- 7 0 - 9 Αριθμητικό πληκτρολόγιο
- 8 SUBTITLE Επιλογή γλώσσας υπότιτλων
- 9 RETURN Για τη σελίδα μενού του VCD
- 10 A - B Για επανάληψη ή συνεχή επανάληψη μιας ακολουθίας σε έναν τίτλο
- 11 SETUP Είσοδος στο μενού **SETUP** (ΡΥΘΜΙΣΕΙ)
- 12 OPTION Πρόσβαση σε πρόσθετες λειτουργίες
- 13 ▶▶ Μετάβαση στο επόμενο κεφάλαιο, κομμάτι ή τίτλο
- 14  Μηδενισμός έντασης (σίγαση) player
- 15 AUDIO Επιλογή γλώσσας ήχου
- 16 ZOOM Μεγέθυνση εικόνας βίντεο

### 2.1 Το φορητό σας DVD player

Το φορητό σας DVD αναπαράγει ψηφιακούς δίσκους βίντεο σε συμμόρφωση με το παγκόσμιο πρότυπο DVD Video. Με αυτό, θα μπορείτε να απολαύσετε ταινίες πλήρους μήκους με ποιότητα αληθινής κινηματογραφικής εικόνας και στερεοφωνικό ή πολυκαναλικό ήχο (ανάλογα με το δίσκο και τη ρύθμιση της λειτουργίας αναπαραγωγής).

Τα μοναδικά χαρακτηριστικά DVD-Video, όπως η δυνατότητα επιλογής κομματιών αναπαραγωγής CD, γλώσσας υποτίτλων και διαφορετικών γωνιών κάμερας (πάλι ανάλογα με το δίσκο), συμπεριλαμβάνονται σε αυτή τη συσκευή.

Επιπλέον, το γονικό κλείδωμα σας επιτρέπει να αποφασίσετε ποιες ταινίες θα μπορούν να βλέπουν τα παιδιά σας. Θα βρείτε τη συσκευή αναπαραγωγής εξαιρετικά εύχρηστη χάρη στην δυνατότητα προβολής στην οθόνη (OSD) και στην LCD της συσκευής, σε συνδυασμό με τον έλεγχο μέσω τηλεχειριστηρίου.

### 2.2 Αποσυσκευασία

Αρχικά ελέγξτε και αναγνωρίστε τα περιεχόμενα της συσκευασίας που αναφέρονται παρακάτω:

- Φορητό DVD player
- Προσαρμογέας αυτοκινήτου
- Εγχειρίδιο χρήστη
- Κεραία Καλώδιο συνιστωσών
- Τηλεχειριστήριο
- Τροφοδοτικό AC

### 2.3 Τοποθέτηση

- Τοποθετήστε τη συσκευή αναπαραγωγής σε μια σταθερή, επίπεδη επιφάνεια.
- Μην την τοποθετήσετε κοντά σε οικιακές συσκευές θέρμανσης και σε σημεία που είναι εκτεθειμένα σε άμεσο ηλιακό φως.
- Αν η συσκευή αναπαραγωγής δεν μπορεί να διαβάσει σωστά δίσκους CD/DVD, δοκιμάστε να χρησιμοποιήσετε

ένα CD/DVD καθαρισμού που συνήθως συμπεριλαμβάνεται, για να καθαρίσετε το φακό πριν δώσετε τη συσκευή για επισκευή. Άλλες μέθοδοι καθαρισμού μπορεί να καταστρέψουν το φακό.

- Φροντίστε το πορτάκι του δίσκου να είναι πάντα κλειστό για να μην συγκεντρωθεί σκόνη στο φακό.
- Ο φακός μπορεί να θολώσει αν η συσκευή αναπαραγωγής μεταφερθεί ξαφνικά από κρύο σε ζεστό περιβάλλον. Τότε δεν θα είναι δυνατή η αναπαραγωγή δίσκων CD/DVD. Αφήστε τη συσκευή αναπαραγωγής σε ζεστό περιβάλλον μέχρι να εξατμιστεί η υγρασία.

## 2.4 Φορμά δίσκων που μπορούν να αναπαραχθούν

Εκτός από δίσκους DVD-Video, θα μπορείτε επίσης να αναπαράγετε όλα τα ΓΔ εικόνας και ήχου (συμπεριλαμβανομένων των CDR, CDRW, DVD±R και DVD±RW).

### 2.4.1 DVD-Video

Ανάλογα με το περιεχόμενό τους (ταινία, βίντεο κλιπ, επεισόδια δραματικής σειράς, κτλ.), αυτοί οι δίσκοι μπορεί να έχουν έναν ή περισσότερους Τίτλους, και κάθε Τίτλος μπορεί να έχει ένα ή περισσότερα Κεφάλαια. Για εύκολη και άνετη πρόσβαση, η συσκευή αναπαραγωγής σας επιτρέπει να μετακινείστε μεταξύ των Τίτλων καθώς και μεταξύ των Κεφαλαίων.



### 2.4.2 Video CD

Ανάλογα με το περιεχόμενό τους (ταινία, βίντεο κλιπ, επεισόδια δραματικής σειράς, κτλ.), αυτοί οι δίσκοι μπορεί να έχουν ένα ή περισσότερα κομμάτια, και τα κομμάτια μπορεί να έχουν ένα ή περισσότερα ευρετήρια, ανάλογα με τι αναγράφεται στη θήκη του δίσκου. Για εύκολη και βολική πρόσβαση, η συσκευή αναπαραγωγής σας επιτρέπει να μετακινείστε μεταξύ των κομματιών και επίσης μεταξύ των ευρετηρίων.



### 2.4.3 Audio CD / MP3 CD

Τα Audio CD και MP3 CD περιέχουν μόνο μουσικά κομμάτια. Μπορείτε να τα αναπαράγετε με τον συμβατικό τρόπο, δηλαδή μέσω ενός στερεοφωνικού συστήματος χρησιμοποιώντας τα πλήκτρα του τηλεχειριστηρίου ή/και της βασικής μονάδας ή μέσω τηλεόρασης, χρησιμοποιώντας τη δυνατότητα προβολής στην οθόνη (OSD).



### 2.4.4 CD με αρχεία JPEG

Σε αυτή τη συσκευή αναπαραγωγής μπορείτε επίσης να προβάλλετε φωτογραφίες JPEG.

### 2.4.5 Σχετικά με το DivX

Το DivX είναι μια δημοφιλής τεχνολογία media που δημιουργήθηκε από την DivX, Inc. Τα αρχεία media περιέχουν βίντεο υψηλής συμπίεσης με υψηλή ποιότητα θέασης που έχει ένα αντίστοιχο μέγεθος αρχείου δείγματος. Τα αρχεία DivX μπορούν επίσης να περιέχουν προηγμένες λειτουργίες media όπως μενού, υπότιτλους και εναλλακτικά κομμάτια ήχου. Πολλά αρχεία DivX media είναι διαθέσιμα για λήψη online, και μπορείτε εύκολα να δημιουργήσετε το δικό σας χρησιμοποιώντας το προσωπικό σας περιεχόμενο και τα εύχρηστα εργαλεία από το DivX.com.



## Πηγές τροφοδοσίας

Αυτή η μονάδα λειτουργεί με τροφοδοτικό AC, προσαρμογέα αυτοκινήτου ή με σετ επαναφορτιζόμενων μπαταριών.

- Βεβαιωθείτε πως η τάση εισόδου του τροφοδοτικού AC είναι συμβατή με την τοπική τάση. Διαφορετικά, το τροφοδοτικό AC και η μονάδα μπορεί να καταστραφούν.
- Μην αγγίζετε το τροφοδοτικό AC με βρεγμένα χέρια γιατί υπάρχει κίνδυνος ηλεκτροπληξίας.
- Όταν πραγματοποιείτε σύνδεση χρησιμοποιώντας προσαρμογέα αυτοκινήτου (αναπτήρα), βεβαιωθείτε ότι η τάση εισόδου του προσαρμογέα είναι ίδια με την τάση του αυτοκινήτου.
- Βγάζετε το τροφοδοτικό AC από την πρίζα ή αφαιρείτε το σετ μπαταριών όταν η μονάδα δεν χρησιμοποιείται για μεγάλο χρονικό διάστημα.
- Για να αποσυνδέσετε το τροφοδοτικό AC, πιάστε το φισ από το βύσμα. Μην τραβάτε το καλώδιο.

Μεθιστοποιείτε πιζζα τοξ παζεψήνεζο νετασψθνατιστά  
(AY4195)

## Ασφάλεια και συντήρηση

- Μην αποσυναρμολογείτε τη μονάδα καθώς οι ακτίνες λέιζερ είναι επικίνδυνες για τα μάτια. Οποιαδήποτε επισκευή πρέπει να γίνεται από κατάλληλα καταρτισμένους ειδικούς.
- Αν στη μονάδα εισέλθει υγρό ή άλλα αντικείμενα, βγάλτε το τροφοδοτικό AC από την πρίζα για να διακόψετε την τροφοδοσία.

- Προσέξτε να μην σας πέσει κάτω η μονάδα ή να μην υποστεί δυνατούς κραδασμούς γιατί κάτι τέτοιο μπορεί να προκαλέσει δυσλειτουργία.
- Μην εκθέτετε τη συσκευή σε θερμότητα προερχόμενη από εξοπλισμό θέρμανσης ή άμεση επαφή με τον ήλιο.
- αυτό το προϊόν δεν είναι αδιάβροχο: Να μη βυθίζετε το συσκευής αναπαραγωγής σε νερό. Εάν εισέλθει νερό στη συσκευή αναπαραγωγή, ενδέχεται να προκληθεί σημαντική βλάβη και σκουρια.
- Μη χρησιμοποιείτε καθαριστικά τα οποία περιέχουν οινόπνευμα, αμμωνία, βενζίνη ή τριπτικά συστατικά, καθώς μπορεί να καταστρέψουν τη φινιρισμένη επιφάνεια του συσκευής αναπαραγωγής.
- Η συσκευή δεν πρέπει να εκτίθεται σε υγρά. Μην τοποθετείτε πιθανώς επικίνδυνα αντικείμενα πάνω στη συσκευή (π.χ. αντικείμενα που περιέχουν υγρά, αναμμένα κεριά).
- Μην αγγίζετε τους φακούς της συσκευής.

## Ασφάλεια της ακοής σας

### Κάνετε ακρόαση σε μέτρια ένταση ήχου.

- Η χρήση ακουστικών σε υψηλή ένταση ήχου μπορεί να βλάψει την ακοή σας. Αυτό το προϊόν μπορεί να παράγει ήχους σε περιοχές ηχητικής ισχύος (decibel) οι οποίες είναι δυνατόν να προκαλέσουν απώλεια ακοής σε έναν φυσιολογικό άνθρωπο, ακόμη κι αν ο χρόνος έκθεσης σε αυτούς τους ήχους είναι μικρότερος του ενός λεπτού. Οι υψηλότερες περιοχές ηχητικής ισχύος προσφέρονται για τα άτομα που ίσως έχουν ήδη υποστεί κάποια απώλεια ακοής.
- Ο ήχος μπορεί να εξαπατήσει. Με την πάροδο του χρόνου, το "επίπεδο άνεσης" της ακοής σας προσαρμόζεται στις υψηλότερες εντάσεις ήχου. Έτσι, μετά από ακρόαση για μεγάλο χρονικό διάστημα, αυτό που ακούγεται "φυσιολογικό" μπορεί στην πραγματικότητα να είναι δυνατό και επιβλαβές για την ακοή σας. Για να προστατευθείτε από



αυτόν τον κίνδυνο, ρυθμίστε την ένταση του ήχου σας σε ένα ασφαλές επίπεδο πριν προσαρμοστεί η ακοή σας και αφήστε την ρυθμισμένη εκεί.

- Έωπεσβομιλά θψθτιλά πέεσθ απή αλωσσιλιϊ νποσεέ ζα πζολαμΰσει απρμεια αλοάχ.

### **Για να προσδιορίσετε ένα ασφαλές επίπεδο έντασης:**

- Ρυθμίστε την ένταση του ήχου σας σε ένα χαμηλό επίπεδο.
- Αυξήστε αργά την ένταση μέχρι το σημείο όπου μπορείτε να ακούτε τον ήχο άνετα και καθαρά χωρίς παραμορφώσεις.

### **Κάνετε ακρόαση για λογικά χρονικά διαστήματα:**

- Η έκθεση στον ήχο για πολύ μεγάλα χρονικά διαστήματα, ακόμη και στα φυσιολογικά "ασφαλή" επίπεδα, μπορεί επίσης να προκαλέσει απώλεια ακοής.
- Φροντίστε οπωσδήποτε να χρησιμοποιείτε τη συσκευή σας σε λογικά πλαίσια και να κάνετε ανάλογα διαλείμματα.

### **Φροντίστε οπωσδήποτε να τηρείτε τις ακόλουθες βασικές οδηγίες όταν κάνετε χρήση των ακουστικών σας.**

- Κάνετε ακρόαση σε λογικά επίπεδα έντασης για λογικά χρονικά διαστήματα.
- Φροντίστε να μην αλλάζετε την ένταση του ήχου καθώς προσαρμόζεται η ακοή σας.
- Μη δυναμώνετε την ένταση σε σημείο που να μη μπορείτε να ακούτε τι συμβαίνει γύρω σας.
- Να είστε προσεκτικός ή να διακόπτετε προσωρινά τη χρήση σε ενδεχομένως επικίνδυνες καταστάσεις.
- Μη χρησιμοποιείτε ακουστικά όταν οδηγείτε μηχανοκίνητο όχημα, όταν κάνετε ποδήλατο, τλαυεβοασδ, κλπ.. Αυτό μπορεί να αποτελέσει κίνδυνο για την οδική κυκλοφορία και είναι παράνομο σε πολλές περιοχές/χώρες.

- **Σημαντικό** (για μοντέλα που διαθέτουν bypacked ακουστικά):  
Η Philips εγγυάται τη συμμόρφωση με τη μέγιστη στάθμη ηχητικής ισχύος των συσκευών αναπαραγωγής ήχου της, όπως αυτή καθορίζεται από τους αρμόδιους ρυθμιστικούς φορείς, μόνο με χρήση του αρχικού μοντέλου των παρεχόμενων ακουστικών. Σε περίπτωση που αυτό το μοντέλο χρειαστεί αντικατάσταση, σας συνιστούμε να επικοινωνήσετε με τον τοπικό σας αντιπρόσωπο λιανικής πώλησης προκειμένου να παραγγείλετε ακριβώς το ίδιο μοντέλο με το αρχικό, το οποίο παρέχεται από τη Philips.
- **Ασφάλεια κυκλοφορίας:** Μη χρησιμοποιείτε τη συσκευή ενώ οδηγείτε ή κάνετε ποδήλατο καθώς μπορεί να προκληθούν ατυχήματα.

**Σημειώσεις:** Όταν η συσκευή αναπαραγωγής χρησιμοποιείται για μεγάλο χρονικό διάστημα, η επιφάνειά της θερμαίνεται. Είναι κάτι φυσιολογικό.

## Χειρισμός δίσκων

- Μην κολλάτε στο δίσκο χαρτί ή ταινία.
- Φυλάσσετε το δίσκο μακριά από άμεσο ηλιακό φως και πηγές θερμότητας.
- Βάζετε το δίσκο σε μια θήκη δίσκου μετά την αναπαραγωγή.
- Για να καθαρίσετε το δίσκο, σκουπίστε τον από το κέντρο προς τα έξω με ένα μαλακό, καθαρό πανί που δεν αφήνει χνούδι.





## **Κατά τη χρήση της οθόνης LCD**

Η οθόνη LCD είναι κατασκευασμένη με χρήση τεχνολογίας υψηλής ακρίβειας. Παρόλα αυτά είναι πιθανό να εμφανιστούν μόνιμα πολύ πικρά μαύρα στίγματα στην οθόνη LCD Αυτό είναι φυσιολογικό αποτέλεσμα της διαδικασίας κατασκευής και δεν υποδηλώνει δυσλειτουργία.

## **Πληροφορίες σχετικά με το περιβάλλον**

Έχει παραλειφθεί κάθε περιττό υλικό συσκευασίας. Η συσκευασιά μπορεί να διαχωριστεί εύκολα σε τέσσερα υλικά: χαρτόνι, PS, PE, PET.

Η συσκευή σας αποτελείται από υλικά που μπορούν να ανακυκλωθούν εάν αποσυναρμολογηθεί από κάποια εταιρεία που εξειδικεύεται στον τομέα αυτό. Σας παρακαλούμε να τηρήσετε τους κανονισμούς που ισχύουν στη χώρα σας ως προς τη διάθεση των υλικών συσκευασίας, άδειων μπαταριών και παλαιών συσκευών.

## **Πληροφορίες σχετικά με τα πνευματικά δικαιώματα**

Οι ονομασίες "DivX, DivX" Certified, και τα αντίστοιχα λογότυπα αποτελούν εμπορικά σήματα της DivX, Inc. και χρησιμοποιούνται κατόπιν άδειας.

Όλα τα εμπορικά σήματα και τα κατοχυρωμένα εμπορικά σήματα ανήκουν στους αντίστοιχους ιδιοκτήτες.

Η αντιγραφή και η διανομή των αρχείων που περιέχονται στην τοποθεσία του Internet / στο CD / VCD / DVD χωρίς άδεια παραβιάζουν τους νόμους περί πνευματικών δικαιωμάτων και τις διεθνείς συμβάσεις.

Η ονομασία Windows Media και το λογότυπο Windows αποτελούν εμπορικά σήματα ή σήματα κατατεθέντα της Microsoft Corporation στις Ηνωμένες Πολιτείες ή/και άλλες χώρες.

### 4.1 Φόρτιση του DVD πμαεσ

Συνδέστε το

μετασχηματιστή/  
φορτιστή  
AC/DC

• Το

**ΚΟΚΚΙΝΟ** LED υποδηλώνει ότι η φόρτιση είναι σε εξέλιξη.

• Όταν δε χρησιμοποιείται η συσκευή, απαιτούνται περίπου 4 ώρες για την πλήρη φόρτισή της. Το **ΚΟΚΚΙΝΟ** LED σβήνει όταν η συσκευή φορτίζεται πλήρως.

#### Συμβουλές:

- \* Είναι δυνατή η λειτουργία του DVD κατά την φόρτιση. Ωστόσο, η πλήρης φόρτιση της μπαταρίας θα διαρκέσει περισσότερο.
- \* Όταν εμφανίζεται στην οθόνη το εικονίδιο χαμηλής στάθμης μπαταρίας, πρέπει να φορτίσετε το πμαεσ.

### 4.2 Ενεργοποίηση του τηλεχειριστηρίου

- 1 Ανοίξτε το διαμέρισμα των μπαταριών. Αφαιρέστε την προστατευτική πλαστική προεξοχή (μόνο κατά την πρώτη χρήση).
- 2 Τοποθετήστε 1 μπαταρία λιθίου 3X τύπου ΓΣ2025 και κλείστε το διαμέρισμα.

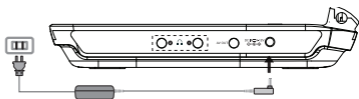
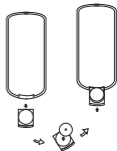

## ΠΡΟΣΟΧΗ

- Οι μπαταρίες περιέχουν χημικές ουσίες, κατά συνέπεια πρέπει να απορρίπτονται σωστά.
- Κίνδυνος έκρηξης εάν η μπαταρία αντικαταστάθηκε λανθασμένα. Αντικαταστήστε με μπαταρία ίδιου ή ισοδύναμου τύπου.
- Εσφαλμένη χρήση των μπαταριών μπορεί να προκαλέσει ηλεκτρολυτική διαρροή, η οποία θα διαβρώσει το διαμέρισμα ή θα κάνει τις μπαταρίες να ανατιναχθούν .
- Βγάλτε τις μπαταρίες όταν η συσκευή δεν πρόκειται να χρησιμοποιηθεί για μεγάλο χρονικό διάστημα.
- Λπερψμφζιλή ωμιλή - έσφχ απαιτείται ειδική ψειρσινήχ. μμΰπε  
[www.dtsc.ca.gov/hazardouswaste/perchlorate](http://www.dtsc.ca.gov/hazardouswaste/perchlorate).
- Έ νπατασέα δεξ πςΰπει ζα ελτέυεται σε ωπερβομιλά υερνήθτα ήπφχ άμιο, ζφτιϊ λαι παρήνοια.

## 5.1 Ρυθμίσεις

1 Πιέστε **SETUP**. Εμφανίζεται μια λίστα λειτουργιών.

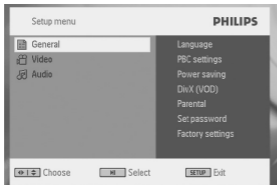

- 2 Χρησιμοποιήστε τα ▲ / ▼ για να επισημάνετε την επιλογή σας.
  - 3 Χρησιμοποιήστε τα ► για να μπειτε σε ένα υπομενού
  - 4 Χρησιμοποιήστε τα ▲, ▼, ◀, ▶ για να επισημάνετε τη ρύθμιση που θέλετε και πιέστε ΟΛ για επιβεβαίωση.
- Το μενού **SETUP** (ΡΥΘΜΙΣΕΙ) περιλαμβάνει τις επιλογές:

### **General** (Γενικές)

Language (Γλώσσα) Ρύθμιση της γλώσσας Ενδείξεων Οθόνης (OSD)

### PBC settings (Ρύθμιση ΠΒΓ)

Ενεργοποίηση/ απενεργοποίηση της λειτουργίας Ελέγχου Αναπαραγωγής. Αυτή η λειτουργία είναι διαθέσιμη για Τίπερ VCD.

### Power save (Εξοικονόμηση ενέργειας)

Ενεργοποίηση/ απενεργοποίηση λειτουργίας εξοικονόμησης ενέργειας

DivX (VOD) Λήψη του κωδικού DivX (Video-On-Demand)

---

 Parental (Για γονείς)

Επιλογές για γονείς

---

 Set password (Ορισμός κωδικού πρόσβασης)

Αλλαγή του κωδικού πρόσβασης

---

 Factory Settings (Εργοστασιακές Ρυθμίσεις)

Επαναφορά εργοστασιακών ρυθμίσεων

---

**Video** (Βίντεο)

---

 TV Display (Εικόνα τηλεόρασης)

Ρύθμιση της αναλογίας εικόνας

---

 TV Standard (Τηλεοπτικό σύστημα)

Ορισμός φορμά εξόδου βίντεο σε τηλεοπτικό σύστημα

---

 Υπότιτλοι Mpeg 4

Επιλογή γλώσσας υπότιτλων για βίντεο Mpeg 4 video, π.χ. βίντεο DivX

---

**Audio** (Ηχος)

---

 Dolby

Επιλογή εξόδου Dolby

---

 Digital (SPDIF)

Επιλογή φορμά ψηφιακής εξόδου

## 5.2 Αναπαραγωγή DVD

- 1 Πιέστε στιγμιαία το πλήκτρο **POWER** στο κεντρικό χειριστήριο του πμασεσ για να ενεργοποιήσετε τη συσκευή.
- 2 Ανοίξτε την πόρτα δίσκου και εισάγετε το δίσκο
  - Το πμασεσ αρχίζει αυτόματα την αναπαραγωγή του δίσκου.
- 3 Χρησιμοποιήστε τα πλήκτρα πλοήγησης ◀, ▶, ▲, ▼ για να επιλέξετε ένα στοιχείο από το μενού του δίσκου DVD, όπως η άμεση αναπαραγωγή, η επιλογή γλώσσας και οι υπότιτλοι.

Κατά τη διάρκεια της αναπαραγωγής είναι διαθέσιμες οι ακόλουθες λειτουργίες:

---

**Παύση** Πιέστε ►|| για προσωρινή διακοπή αναπαραγωγής. Μπορείτε να συνεχίσετε την αναπαραγωγή, πιέζοντας ξανά ►||.

---

**Προηγούμενο/Επόμενο** Πιέστε στιγμιαία ◀◀ ή ▶▶ μια ή περισσότερες φορές για να επιλέξετε τα κεφάλαια που θέλετε

---

**Γρήγορη αναζήτηση προς τα Πίσω / Εμπρός** Κρατήστε πατημένο το ◀◀ ή το ▶▶ για να πραγματοποιήσετε γρήγορη κίνηση πίσω/εμπρός. Όταν στην οθόνη εμφανιστεί η ένδειξη 2w, πατήστε στιγμιαία ◀◀ ή ▶▶ για να αλλάξετε την ταχύτητα σε 4x, 8x, 16x, 32x ή να συνεχίσετε την κανονική αναπαραγωγή. Μπορείτε επίσης να πατήσετε το ►|| για να συνεχίσετε την κανονική αναπαραγωγή

---

**Ρύθμιση έντασης** Πιέστε στιγμιαία ή επανειλημμένα + ή - για να αυξήσετε ή μειώσετε την ένταση ήχου

---

**Διακοπή** Πιέστε στιγμιαία ■ στη δεξιά πλευρά του player για να διακόψετε την αναπαραγωγή

---

**Υπότιτλοι** Αλλαγή της εμφάνισης υποτίτλων. Η λειτουργία είναι διαθέσιμη πιέζοντας το πλήκτρο **SUBTITLE** (Υπότιτλοι) ή **OPTIONS** (Επιλογές)

---

<b>Γλώσσα</b>	Αλλαγή γλώσσας. Η λειτουργία είναι διαθέσιμη πιέζοντας το πλήκτρο <b>AUDIO</b> (Ηχος) ή <b>OPTIONS</b> (Επιλογές)
<b>Γωνία</b>	Αλλαγή της γωνίας θέασης που παρέχεται στο δίσκο DVD. Η λειτουργία είναι διαθέσιμη πιέζοντας το πλήκτρο <b>OPTIONS</b> (Επιλογές).
<b>Μεγέθυνση</b>	Μεγέθυνση της οθόνης και στη συνέχεια μετακίνησή της χρησιμοποιώντας τα πλήκτρα πλοήγησης. Η λειτουργία είναι διαθέσιμη πιέζοντας το πλήκτρο <b>ZOOM</b> (Μεγέθυνση) ή <b>OPTIONS</b> (Επιλογές)

### Επανάληψη τμήματος **AB**

Χρησιμοποιήστε αυτή την επιλογή για ρύθμιση επαναλαμβανόμενης συνεχούς αναπαραγωγής. Πιέστε **A-B** για ορισμό του σημείου έναρξης και πιέστε πάλι **A-B** για ορισμό του σημείου λήξης. Στη συνέχεια το πμασεσ επαναλαμβάνει τη συνεχή αναπαραγωγή. Πιέστε **A-B** για ακύρωση της συνεχούς αναπαραγωγής



## 5.3 Αναπαραγωγή VCD

- 1 Πιέστε στιγμιαία το πλήκτρο **POWER** στο κεντρικό χειριστήριο του πμασεσ για να ενεργοποιήσετε τη συσκευή.
- 2 Ανοίξτε την πόρτα δίσκου και εισάγετε το δίσκο
  - Η συσκευή αρχίζει αυτόματα την αναπαραγωγή του δίσκου.

Κατά τη διάρκεια της αναπαραγωγής είναι διαθέσιμες οι ακόλουθες λειτουργίες:

---

**Παύση** Πιέστε ►|| για προσωρινή διακοπή αναπαραγωγής. Μπορείτε να συνεχίσετε την αναπαραγωγή, πιέζοντας ξανά ►||

---

**Προηγούμενο/Επόμενο** Πιέστε στιγμιαία ◀◀ ή ▶▶ μια ή περισσότερες φορές για να επιλέξετε το κομμάτι που θέλετε

---

**Γρήγορη αναζήτηση προς τα Πίσω / Εμπρός** Κρατήστε πατημένο το ◀◀ ή το ▶▶ για να πραγματοποιήσετε γρήγορη κίνηση πίσω/εμπρός. Όταν στην οθόνη εμφανιστεί η ένδειξη 2w, πατήστε στιγμιαία ◀◀ ή ▶▶ για να αλλάξετε την ταχύτητα σε 4x, 8x, 16x, 32x ή να συνεχίσετε την κανονική αναπαραγωγή. Μπορείτε επίσης να πατήσετε το ►|| για να συνεχίσετε την κανονική αναπαραγωγή

---

**Ρύθμιση έντασης** Πιέστε στιγμιαία ή επανειλημμένα + ή - για να αυξήσετε ή μειώσετε την ένταση ήχου

---

**Διακοπή** Πιέστε στιγμιαία ■ στη δεξιά πλευρά του player για να διακόψετε την αναπαραγωγή

---

**Ήχος** Ορισμένα VCD περιέχουν μόνο 2 γλώσσες για επιλογή. Μπορείτε να αλλάξετε τη γλώσσα χρησιμοποιώντας αυτή τη λειτουργία. Η λειτουργία είναι διαθέσιμη πιέζοντας το πλήκτρο **AUDIO** (Ήχος) ή **OPTIONS** (Επιλογές)

---



---

**Μεγέθυνση** Μεγέθυνση της οθόνης και στη συνέχεια μετακίνησή της χρησιμοποιώντας τα πλήκτρα πλοήγησης. Η λειτουργία είναι διαθέσιμη πιέζοντας το πλήκτρο **ZOOM** (Μεγέθυνση) ή **OPTIONS** (Επιλογές)

---

### **Επανάληψη τμήματος AB**

Χρησιμοποιήστε αυτή την επιλογή για ρύθμιση επαναλαμβανόμενης συνεχούς αναπαραγωγής. Πιέστε **A-B** για ορισμό του σημείου έναρξης και πιέστε πάλι **A-B** για ορισμό του σημείου λήξης. Στη συνέχεια το πμαζεσ επαναλαμβάνει τη συνεχή αναπαραγωγή. Πιέστε **A-B** για ακύρωση της συνεχούς αναπαραγωγής

---

## **5.4 Αναπαραγωγή Super (S)-VCD**



Τα (Super) Video CD μπορεί να διαθέτουν **PBC** (**Play Back Control**). Η δυνατότητα αυτή σας επιτρέπει να αναπαράγετε τα video CD διαδραστικά, ακολουθώντας το μενού στην οθόνη.

- 1** Πιέστε στιγμιαία το πλήκτρο **POWER** στο κεντρικό χειριστήριο του πμαζεσ για να ενεργοποιήσετε τη συσκευή.
- 2** Εισάγετε το (S)VCD στην εσοχή δίσκου στη δεξιά πλευρά του player. Εάν η λειτουργία **PBC** είναι ενεργοποιημένη, εμφανίζεται στην οθόνη το μενού ευρετηρίου δίσκου.
- 3** Χρησιμοποιήστε το αριθμητικό πληκτρολόγιο 0-9 για να εισάγετε την επιλογή σας ή για να επιλέξετε μια επιλογή αναπαραγωγής.
- 4** Πιέστε **RETURN** στο τηλεχειριστήριο για να επιστρέψετε στο προηγούμενο μενού.
- 5** Για να ενεργοποιήσετε/ απενεργοποιήσετε τη λειτουργία Playback Control, πηγαίνετε στο μενού **SETUP** κι επιλέξτε **PBC settings** (Ρυθμίσεις PBC).

## 5.5 Αναπαραγωγή μουσικών CD

- 1 Πιέστε στιγμιαία το πλήκτρο **POWER** στο κεντρικό χειριστήριο του πιασεσ για να ενεργοποιήσετε τη συσκευή.
- 2 Ανοίξτε την πόρτα δίσκου και εισάγετε το δίσκο
  - Η συσκευή αρχίζει αυτόματα την αναπαραγωγή του δίσκου.

Κατά τη διάρκεια της αναπαραγωγής είναι διαθέσιμες οι ακόλουθες λειτουργίες:

---

**Pause** Πιέστε ►|| για προσωρινή διακοπή αναπαραγωγής. Μπορείτε να συνεχίσετε την αναπαραγωγή, πιέζοντας ξανά ►||

---

### Προηγούμενο/Επόμενο

Πιέστε στιγμιαία ◀◀ ή ▶▶ μια ή περισσότερες φορές για να επιλέξετε το κομμάτι που θέλετε

---

### Γρήγορη αναζήτηση προς τα Πίσω / Εμπρός

Κρατήστε πατημένο το ◀◀ ή το ▶▶ για να πραγματοποιήσετε γρήγορη κίνηση πίσω/εμπρός. Όταν στην οθόνη εμφανιστεί η ένδειξη 2w, πατήστε στιγμιαία ◀◀ ή ▶▶ για να αλλάξετε την ταχύτητα σε 4x, 8x, 16x, 32x ή να συνεχίσετε την κανονική αναπαραγωγή. Μπορείτε επίσης να πατήσετε το ►|| για να συνεχίσετε την κανονική αναπαραγωγή

---

### Ρύθμιση έντασης

Πιέστε στιγμιαία ή επανειλημμένα + ή - για να αυξήσετε ή μειώσετε την ένταση ήχου

---

**Επανάληψη** Πιέστε το πλήκτρο **OPTIONS** για να επιλέξετε Repeat 1 track (Επανάληψη 1 κομματιού) ή Repeat all tracks (Επανάληψη όλων των κομματιών)

**Τυχαία αναπαραγωγή**  
Πιέστε το πλήκτρο **OPTIONS** για ενεργοποίηση ή απενεργοποίηση της τυχαίας αναπαραγωγής

**Διακοπή** Πιέστε στιγμιαία **■** στη δεξιά πλευρά του player για να διακόψετε την αναπαραγωγή

**Επανάληψη τμήματος AB**  
Χρησιμοποιήστε αυτή την επιλογή για ρύθμιση επαναλαμβανόμενης συνεχούς αναπαραγωγής. Πιέστε **A-B** για ορισμό του σημείου έναρξης και πιέστε πάλι **A-B** για ορισμό του σημείου λήξης. Στη συνέχεια το πμασεσ επαναλαμβάνει τη συνεχή αναπαραγωγή. Πιέστε **A-B** για ακύρωση της συνεχούς αναπαραγωγής

## 5.6 Αναπαραγωγή μουσικής MP3 CD



- 1 Πιέστε στιγμιαία το πλήκτρο **POWER** στο κεντρικό χειριστήριο του πμασεσ για να ενεργοποιήσετε τη συσκευή.
- 2 Ανοίξτε την πόρτα δίσκου και εισάγετε το δίσκο
  - Η συσκευή αρχίζει αυτόματα την αναπαραγωγή του δίσκου.
- 3 Χρησιμοποιήστε το **◀▶, ▲, ▼** για να επιλέξετε φάκελο και αρχείο MP3 για αναπαραγωγή.

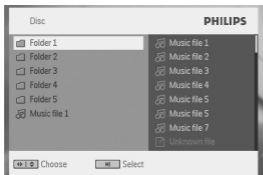

Κατά τη διάρκεια της αναπαραγωγής είναι διαθέσιμες οι ακόλουθες λειτουργίες:

**Παύση** Πιέστε ►|| για προσωρινή διακοπή αναπαραγωγής. Μπορείτε να συνεχίσετε την αναπαραγωγή, πιέζοντας ξανά ►||

### Προηγούμενο/Επόμενο

Πιέστε στιγμιαία ◀◀ ή ▶▶ μια ή περισσότερες φορές για να επιλέξετε το κομμάτι που θέλετε

### Γρήγορη αναζήτηση προς τα Πίσω / Εμπρός

Κρατήστε πατημένο το ◀◀ ή το ▶▶ για να πραγματοποιήσετε γρήγορη κίνηση πίσω/εμπρός. Όταν στην οθόνη εμφανιστεί η ένδειξη 2w, πατήστε στιγμιαία ◀◀ ή ▶▶ για να αλλάξετε την ταχύτητα σε 4x, 8x, 16x, 32x ή να συνεχίσετε την κανονική αναπαραγωγή. Μπορείτε επίσης να πατήσετε το ►|| για να συνεχίσετε την κανονική αναπαραγωγή

### Ρύθμιση έντασης

Πιέστε στιγμιαία ή επανειλημμένα + ή - για να αυξήσετε ή μειώσετε την ένταση ήχου

---

**Επανάληψη** Πιέστε το πλήκτρο **OPTIONS** για να επιλέξετε Repeat 1 track (Επανάληψη 1 κομματιού) ή Repeat all tracks (Επανάληψη όλων των κομματιών)

---

**Τυχαία αναπαραγωγή** Πιέστε το πλήκτρο **OPTIONS** για ενεργοποίηση ή απενεργοποίηση της τυχαίας αναπαραγωγής

---

**Διακοπή** Πιέστε στιγμιαία **■** στη δεξιά πλευρά του player για να διακόψετε την αναπαραγωγή

---

## 5.7 Αναπαραγωγή Picture-CD

Το πμασεσ μπορεί να διαβάζει εικόνες μόνο σε μορφή JPEG.

- 1 Πιέστε στιγμιαία το πλήκτρο **POWER** στο κεντρικό χειριστήριο του πμασεσ για να ενεργοποιήσετε τη συσκευή.
- 2 Ανοίξτε την πόρτα δίσκου και εισάγετε το δίσκο
  - Η συσκευή αρχίζει αυτόματα την αναπαραγωγή του δίσκου.
- 3 Χρησιμοποιώντας τα πλήκτρα πλοήγησης επιλέξτε το φάκελο και το αρχείο JPEG που θέλετε να αναπαράγετε.

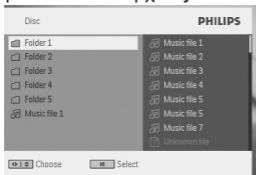

Κατά τη διάρκεια της αναπαραγωγής είναι διαθέσιμες οι ακόλουθες λειτουργίες:

---

**Παύση** Πιέστε ►► για προσωρινή διακοπή αναπαραγωγής. Μπορείτε να συνεχίσετε την αναπαραγωγή, πιέζοντας ξανά ►►

---

**Προηγούμενο/Επόμενο**

Πιέστε στιγμιαία ◀◀ ή ►► μια ή περισσότερες φορές για να επιλέξετε το κομμάτι που θέλετε

---

**Περιστροφή**

Πιέστε το πλήκτρο **OPTIONS** για να επιλέξετε λειτουργία περιστροφής. Στη συνέχεια χρησιμοποιήστε το ◀ για δεξιόστροφη περιστροφή της εικόνας. Χρησιμοποιήστε το ► για αριστερόστροφη περιστροφή της εικόνας. Πιέστε το πλήκτρο **OPTIONS** για να βγείτε από τη λειτουργία περιστροφής.

---

**Μεγέθυνση**

Μεγέθυνση της οθόνης και στη συνέχεια μετακίνησή της χρησιμοποιώντας τα πλήκτρα πλοήγησης. Η λειτουργία είναι διαθέσιμη πιέζοντας το πλήκτρο **ZOOM** (Μεγέθυνση) ή **OPTIONS** (Επιλογές)

---

**Διακοπή**

Πιέστε στιγμιαία ■ στη δεξιά πλευρά του player για να διακόψετε την αναπαραγωγή

---

**Slide show**

Πατήστε το πλήκτρο **OPTIONS** (Επιλογές) για να επιλέξετε **Slide Show** και, στη συνέχεια, πατήστε **OK** για επιβεβαίωση.

---

## 6 Πρόσθετες Λειτουργίες

### 6.1 Μενού DISPLAY

Όταν πιέσετε **DISPLAY** κατά τη διάρκεια της αναπαραγωγής, εμφανίζεται το ακόλουθο μενού και μπορείτε να έχετε πρόσβαση στην αντίστοιχη λειτουργία και πληροφορίες:



---

#### **Brightness** (Φωτεινότητα)

Σας επιτρέπει να ρυθμίζετε τη φωτεινότητα της οθόνης

---

#### **Contrast** (Αντίθεση)

Σας επιτρέπει να ρυθμίζετε την αντίθεση της οθόνης

---

**Color** (Χρώμα) Σας επιτρέπει να προσαρμόζετε το χρώμα της οθόνης ανάμεσα σε ψυχρό, θερμό και κανονικό.

---

#### **Turn off LCD** (Απενεργοποίηση LCD)

Σε ορισμένες περιπτώσεις μπορείτε να απενεργοποιήσετε την οθόνη, όπως όταν συνδέεστε σε μια τηλεόραση ή όταν αναπαράγετε μουσικούς δίσκους. Με αυτό τον τρόπο εξοικονομείτε ισχύ της μπαταρίας

---

**Battery level** Εμφανίζει τον τύπο της πηγής τροφοδοσίας που χρησιμοποιείται.

---

## 6.2 Σύνδεση

### 6.2.1 Ακουστικά

Συνδέστε τα ακουστικά σε οποιαδήποτε από τις δύο υποδοχές ακουστικών ή τον ενισχυτή βίντεο στο πλάι του player.

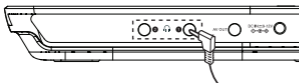

### 6.2.2 Τηλεόραση

Μπορείτε να συνδέσετε το player με μια τηλεόραση για να απολαμβάνετε τα DVD σας.

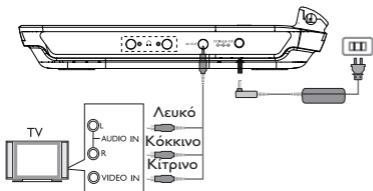

Ελληνικά



## 7 Αντιμετώπιση προβλημάτων

Εάν σας φαίνεται ότι η συσκευή αναπαραγωγής DVD-Video είναι ελαττωματική, συμβουλευθείτε πρώτα αυτή τη λίστα ελέγχου. Μπορεί να έχετε παραλείψει κάτι.

### ΠΡΟΕΙΔΟΠΟΙΗΣΗ

Σε καμία περίπτωση μην προσπαθήσετε να επισκευάσετε μόνοι σας το σύστημα. Κάτι τέτοιο θα ακυρώσει την εγγύηση.

Αν παρουσιαστεί βλάβη, ελέγξτε όλα τα σημεία που αναφέρονται πιο κάτω

πριν πάρετε την συσκευή για επιδιόρθωση. Αν δεν είσαστε σε θέση να

λύσετε μόνοι το πρόβλημα με βάση τις υποδείξεις, επικοινωνήστε με τον αντιπρόσωπο ή το σέρβις της Philips στην περιοχή

Πρόβλημα	Λύση
Δεν πραγματοποιείται τροφοδοσία ρεύματος	<ul style="list-style-type: none"> <li>• Βεβαιωθείτε ότι και τα δύο βύσματα του καλωδίου τροφοδοσίας είναι σωστά συνδεδεμένα.</li> <li>• Βεβαιωθείτε ότι περνάει ρεύμα από την πρίζα AC βάζοντας μια άλλη συσκευή στην πρίζα.</li> <li>• Βεβαιωθείτε ότι η μπαταρία έχει τοποθετηθεί σωστά.</li> <li>• Βεβαιωθείτε ότι ο προσαρμογέας αυτοκινήτου έχει συνδεθεί σωστά.</li> </ul>
Παραμορφωμένη εικόνα	<ul style="list-style-type: none"> <li>• Δείτε μήπως ο δίσκος έχει δαχτυλιές και καθαρίστε τον με ένα καθαρό πανί, σκουπίζοντας από το κέντρο προς τα έξω.</li> <li>• Καμιά φορά μπορεί να παρουσιάζεται ένα μικρό ποσοστό παραμόρφωσης. Αυτό δεν αποτελεί δυσλειτουργία.</li> </ul>
Έντελώς παραμορφωμένη / χωρίς χρώμα στην οθόνη της τηλεόρασης	Η ρύθμιση NTSC/PAL μπορεί να μην έχει οριστεί σωστά. Ταιριάξτε τη ρύθμιση της τηλεόρασής σας με τη ρύθμιση της συσκευής αναπαραγωγής.
Δεν αναπαράγεται ήχος	Ελέγξτε τις συνδέσεις ήχου. Αν χρησιμοποιείτε ενισχυτή HiFi, δοκιμάστε άλλη πηγή ήχου.
Δεν είναι δυνατή η αναπαραγωγή του δίσκου	<ul style="list-style-type: none"> <li>• Βεβαιωθείτε ότι η ετικέτα του δίσκου είναι στραμμένη προς τα πάνω.</li> <li>• Καθαρίστε το δίσκο.</li> <li>• Ελέγξτε εάν ο δίσκος είναι ελαττωματικός δοκιμάζοντας άλλο δίσκο.</li> </ul>

Πρόβλημα	Λύση
Η συσκευή αναπαραγωγής δεν ανταποκρίνεται στο τηλεχειριστήριο	Προσανατολίστε το τηλεχειριστήριο έτσι ώστε ο αισθητήρας στο μπροστινό μέρος να είναι στραμμένος στη συσκευή αναπαραγωγής. Αποφύγετε εμπόδια που μπορεί να παρεμβάλλονται στη διαδρομή του σήματος. Ελέγξτε ή αντικαταστήστε τις μπαταρίες.
Παραμορφωμένη ή ασπρόμαυρη εικόνα κατά την αναπαραγωγή δίσκου DVD ή Video CD	Χρησιμοποιήστε δίσκους που είναι διαμορφωμένοι σύμφωνα με την τηλεόραση που χρησιμοποιείται (PAL/NTSC).
Η συσκευή αναπαραγωγής δεν ανταποκρίνεται σε όλες τις εντολές	<ul style="list-style-type: none"> <li>• Ο δίσκος δεν επιτρέπει την εκτέλεση ενεργειών.</li> <li>• Ανατρέξτε στις οδηγίες σχετικά με τις ενέργειες κατά τη διάρκεια της αναπαραγωγής που εσωκλείονται στο δίσκο.</li> </ul>
Η συσκευή αναπαραγωγής είναι ζεστή	Όταν η συσκευή αναπαραγωγής χρησιμοποιείται για μεγάλο χρονικό διάστημα, η επιφάνειά της θερμαίνεται. Είναι κάτι φυσιολογικό.
Ο φωτισμός της οθόνης χαμηλώνει όταν η συσκευή δεν είναι συνδεδεμένη σε πρίζα AC.	Η συσκευή εξοικονομεί ενέργεια για να εξασφαλίσει μεγαλύτερο χρόνο λειτουργίας με την μπαταρία. Προσαρμόστε τη φωτεινότητα πατώντας το κουμπί <b>DISPLAY</b> (οθόνη).

Η συσκευή αυτή πληροί τους όρους περί ραδιοφωνικών παρεμβολών της Ευρωπαϊκής Κοινότητας.

## 8 Τεχνικά στοιχεία

Διαστάσεις	20.5 x 16.8 x 4.5 cm 8.1 x 6.6 x 1.8 inches
Βάρος	1.07 kg / 2.36 lb
Τροφοδοσία	DC 12V, 1A
Κατανάλωση ισχύος	≤ 20W
Εύρος θερμοκρασίας λειτουργίας	0 - 50°C (32 - 122°F)
Μήκος κύματος λείζερ	650nm
Σύστημα βίντεο	NTSC / PAL / AUTO

**Η PHILIPS επιφυλάσσει το δικαίωμα της πραγματοποίησης αλλαγών στη σχεδίαση και στις προδιαγραφές, χωρίς προειδοποίηση, με στόχο τη βελτίωση του προϊόντος.**

**Τροποποιήσεις χωρίς τη σχετική άδεια του κατασκευαστή μπορεί να ακυρώσουν τη δικαιοδοσία του χρήστη για λειτουργία της συσκευής. Με την επιφύλαξη παντός δικαιώματος.**

### **Πληροφορίες σχετικά με τα πνευματικά δικαιώματα**

Κάθε χωρίς άδεια του νομίμου καυόχου (και μη περιοριστικά) αναπαραγωγή, αντιγραφή, διασκευή, μετέδοξη των προτυαυεομένων από το Νόμο “περί Πνευματικής Ιδιοκτητίας” έργων, τυμπεριλαμβανόμενων των προγραμμάτων ηλεκτρονικών υπολογιστών, αρχείων, καθώς και η αναμετέδοξη και αναπαραγωγή ήχου και εικόνας, απαγορεύεται αυστηρά. Κάθε ύεουια παραβίαση θεμελιώνει

ατυική ευθύ νη για αποζημίωτη και οδηγεί τε ποινική δίωξη του παραβάη. Αυυ ή η τφτκευή δεν πρέπει να χρησιμοποιεΐται για υέυοιους τκοπούς.

## **Απόρριψη του παλιού προϊόντος σας**



Το προϊόν σας έχει σχεδιαστεί και κατασκευαστεί με υλικά και εξαρτήματα υψηλής ποιότητας, τα οποία μπορούν να ανακυκλωθούν και να ξαναχρησιμοποιηθούν.

Όταν ένα προϊόν διαθέτει το σύμβολο ενός  διαγραμμένου τροχήλατου κάδου απορριμάτων, αυτό σημαίνει ότι το προϊόν αυτό διέπεται από την Ευρωπαϊκή Οδηγία 2002/96/ΕΚ.

Ενημερωθείτε σχετικά με το τοπικό σύστημα ξεχωριστής συλλογής ηλεκτρικών και ηλεκτρονικών προϊόντων. Συμμορφωθείτε με την ισχύουσα τοπική νομοθεσία και μην απορρίπτετε τα παλιά σας προϊόντα μαζί με τα οικιακά απορρίματα. Η σωστή απόρριψη των παλιών σας προϊόντων θα βοηθήσει στη μείωση των πιθανών αρνητικών επιπτώσεων για το περιβάλλον και την ανθρώπινη υγεία.

Suomi

Português

Ελληνικά

Русский

Meet Philips at the Internet  
<http://www.philips.com>



PET740

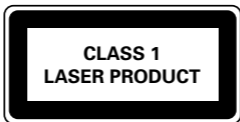

Printed in China

PDCC-0818