

Portable DVD player

PET740

Register your product and get support at  
[www.philips.com/welcome](http://www.philips.com/welcome)

User manual

Manuel d'utilisation

Manual de usuario

Benutzerhandbuch



**PHILIPS**

## **Important notes for users in the U.K.**

### **Mains plug**

This apparatus is fitted with an approved 13 Amp plug. To change a fuse in this type of plug proceed as follows:

1. Remove fuse cover and fuse.
2. Fix new fuse which should be a BS1362 3 Amp, A.S.T.A. or BSI approved type.
3. Refit the fuse cover.

If the fitted plug is not suitable for your socket outlets, it should be cut off and an appropriate plug fitted in its place. If the mains plug contains a fuse, this should have a value of 3 Amp. If a plug without a fuse is used, the fuse at the distribution board should not be greater than 3 Amp.

Note: The severed plug must be disposed of to avoid a possible shock hazard should it be inserted into a 13 Amp socket elsewhere.

### **How to connect a plug**

The wires in the mains lead are coloured with the following code: blue = neutral (N), brown = live (L). As these colours may not correspond with the colour markings identifying the terminals in your plug, proceed as follows:

- Connect the blue wire to the terminal marked N or coloured black.
- Connect the brown wire to the terminal marked L or coloured red.
- Do not connect either wire to the earth terminal in the plug, marked E (or e) or coloured green (or green and yellow).

Before replacing the plug cover, make certain that the cord grip is clamped over the sheath of the lead - not simply over the two wires.

### **Copyright in the U.K.**

Recording and playback of material may require consent. See Copyright Act 1956 and The Performer's Protection Acts 1958 to 1972.

English ..... 6

Français ..... 32

Español ..... 64

Deutsch ..... 94

English

Français

Español

Deutsch

## Norge

Typeskilt finnes på apparatens underside.

**Observer: Nettbryteren er sekundert innkoplet. Den innebygde nettdelen er derfor ikke frakoplet nettet så lenge apparatet er tilsluttet nettkontakten.**

For å redusere faren for brann eller elektrisk støt, skal apparatet ikke utsettes for regn eller fuktighet.

1

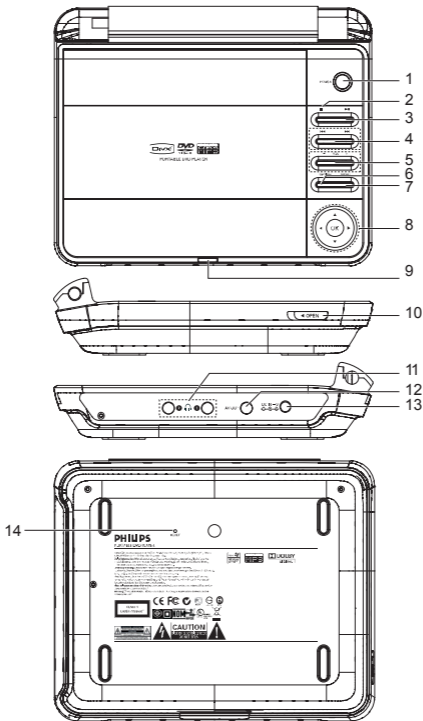

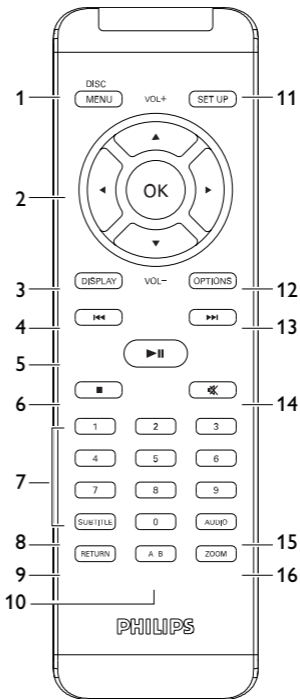

## Inhaltsverzeichnis

<b>1</b>	<b>Bedienelemente und Funktionen</b>	96
1.1	Bedienelemente am Gerät	96
1.2	Fernbedienung	97
<b>2</b>	<b>Einleitung</b>	98
2.1	Tragbarer DVD-Spieler	98
2.2	Auspacken	98
2.3	Aufstellung	99
2.4	Wiedergabefähige Discformate	99
<b>3</b>	<b>Allgemeiner-information</b>	101
<b>4</b>	<b>Laden des Geräts</b>	106
4.1	Laden des DVD-Players	106
4.2	Fernbedienung	106
<b>5</b>	<b>Erste Schritte</b>	108
5.1	Setup (Einrichtung)	108
5.2	Abspielen von DVDs	109
5.3	Abspielen von VCDs	111
5.4	Abspielen von Super (S)-VCDs	113
5.5	Abspielen von Musik-CDs	113

5.6	Wiedergabe von Musik von MP3-CD .....	115
5.7	Abspielen von Picture-CDs .....	117
<b>6</b>	<b>Weitere Funktionen und Optionen .....</b>	<b>119</b>
6.1	„DISPLAY“-Menü .....	119
6.2	Anschlüsse .....	119
6.2.1	Auriculares .....	119
6.2.2	TV .....	120
<b>7</b>	<b>Fehlerbehebung .....</b>	<b>121</b>
<b>8</b>	<b>Technische daten .....</b>	<b>124</b>

**Herzlichen Glückwunsch zu Ihrem Kauf und willkommen bei Philips! Um den Support von Philips optimal zu nutzen, registrieren Sie Ihr Produkt bitte unter: [www.philips.com/welcome](http://www.philips.com/welcome).**

## 1 Bedienelemente und Funktionen (Illustrationen auf Seite 4-5)

### 1.1 Bedienelemente am Gerät (siehe Abbildung 1)

- 1 POWER** Ein-/Ausschalten des Players
- 2 ■** Taste einmal drücken zum Stoppen der Wiedergabe und Speichern der Stopp-Position. Taste zweimal drücken zum Stoppen der Wiedergabe ohne Speichern.
- 3 ►||** Wiedergabe / Pause / Wiederaufnahme der Wiedergabe
- 4 ◀◀ / ▶▶** Rückwärts- (◀◀) bzw. Vorwärtssuche (▶▶)
- 5 -VOL +** Lautstärkesteuerung
- 6 OPTION** Aufrufen weiterer Funktionen und Optionen
- 7 MENU** Menüanzeige "**MENU**"
- 8 ▲, ▼, ◀, ▶** Aufwärts- /Abwärts- /Nach links- /Nach rechts-Navigationstasten / Sender- /Kanalsteuerung
- OK** Bestätigen der Auswahl
- 9 CHR•IR•POWER** "Power"-Taste (Einschalten) / Infrarotsensor für die Fernbedienung / Ladeanzeige
- 10 OPEN** Öffnen des Disc-Faches zum Einlegen bzw. Entnehmen von Discs
- 11 1 2** Kopfhöreranschluss



- 12 **AV OUT** Audio-/Video-Ausgang
- 13 **DC IN 12V** Netzanschluss
- 14 **RESET** Zurücksetzen des Players (wenn er sich "aufgehängt" hat)

## 1.2 Fernbedienung (siehe Abbildung 2)

- 1 **MENU** Menüanzeige „MENU“
- 2 **▲, ▼, ◀, ▶** Aufwärts-/Abwärts-/Nach links-/Nach rechts-Navigationstasten
- OK** Bestätigen der Auswahl
- VOL+ / -** Lautstärke
- 3 **DISPLAY** Einstellen und Anpassen der Bildschirmparameter und Display-Einstellungen
- 4 **◀◀** Zurückgehen zum vorherigen kapitel, musiktitel, titel
- 5 **▶▶** Wiedergabe / Pause / Wiederaufnahme der Wiedergabe
- 6 **■** Taste zweimal drücken zum Stoppen der Wiedergabe
- 7 **0 - 9** Numerisches Tastenfeld
- 8 **SUBTITLE** Auswahl der Untertitelsprache
- 9 **RETURN** VCD-Menü
- 10 **A - B** Wiederholung bzw. Repeat-Funktion (Endloswiedergabe) einer bestimmten Sequenz eines Titels
- 11 **SETUP** Aufrufen des **SETUP**-Menüs
- 12 **OPTION** Aufrufen weiterer Funktionen und Optionen
- 13 **▶▶** Springen zum nächsten kapitel, musiktitel, titel
- 14 **🔇** Stummschaltung
- 15 **AUDIO** Auswahl der Audiosprache
- 16 **ZOOM** Vergrößern des Videobildes („Zoom“).

### 2.1 Tragbarer DVD-Spieler

Dieser Tragbarer DVD-Spieler ist für die Wiedergabe von Digital-Video-Disks nach den universellen DVD-Video-Standard geeignet. Mit diesem Gerät können Sie Spielfilme in voller Länge in echter Kino-Qualität und Stereo- oder Mehrkanalton (abhängig von der jeweiligen Disk und Ihrer Anlage) genießen.

Die einzigartigen Funktionen von DVD-Video, wie Auswahl der Synchron- und Untertitelsprachen und verschiedener Kameraperspektiven (wiederum von der Disk abhängig) sind alle vorhanden.

Darüber hinaus bietet Ihnen die Disksperrfunktion von Philips die Möglichkeit, zu entscheiden, welche Disks sich Ihre Kinder ansehen dürfen. Sie werden feststellen, dass das Gerät dank der On-Screen-Display-Funktion und der Anzeige am Gerät zusammen mit der Fernbedienung außerordentlich benutzerfreundlich ist.

### 2.2 Auspacken

Prüfen Sie zuerst den Inhalt der Verpackung des DVD-Video-Spielers anhand der folgenden Liste:

- Tragbarer DVD-Spieler
- Auto-Adapter
- C/DC Netzadapter
- Fernbedienung
- Benutzerhandbuch
- Audio-/Videokabel

## 2.3 Aufstellung

- Stellen Sie das Gerät auf eine stabile und flache Oberfläche.
- Stellen Sie das Gerät nicht in die Nähe von Heizkörpern und schützen Sie es vor direkter Sonneneinstrahlung.
- Wenn der DVD-Video-Spieler CDs/DVDs nicht einwandfrei liest, benutzen Sie zunächst eine handelsübliche Reinigungs-CD/DVD zur Reinigung der Optik, bevor Sie den DVD-Video-Spieler in die Reparatur geben. Andere Reinigungsmethoden können die Optik zerstören.
- Halten Sie die Schublade stets geschlossen, um das Ansammeln von Staub auf der Optik zu vermeiden.
- Die Optik kann beschlagen, wenn das Gerät unmittelbar von einer kalten in eine wärmere Umgebung gebracht wird. Die Wiedergabe einer CD/DVD ist in einem solchen Fall vorübergehend nicht möglich. Lassen Sie den DVD-Video-Spieler in der warmen Umgebung stehen, bis die Feuchtigkeit verdampft.

## 2.4 Wiedergabefähige Discformate

Außer DVD-Video-Disks können alle Video-CDs und Audio-CDs (einschließlich CDR, CDRW, DVD±R und DVD±RW) wiedergegeben werden.

### 2.4.1 DVD-Vidéo

Je nach Inhalt der Disk (Spielfilm, Videoclips, Fernsehserie usw.) können diese Disks einen oder mehrere Titel enthalten, und jeder Titel kann wiederum ein oder mehrere Kapitel umfassen. Für einen einfachen und bequemen Zugriff bietet das Gerät die Möglichkeit sowohl zwischen Titeln als auch zwischen Kapiteln zu wechseln.

## 2.4.2 Video CD



Je nach Inhalt der Disk (Spielfilm, Videoclips, Fernsehserie usw.) können diese Disks einen oder mehrere Titel enthalten, und jeder Titel kann wiederum ein oder mehrere Indexpunkte umfassen, wie auf der CD-Box angegeben. Für einen einfachen und bequemen Zugriff bietet das Gerät die Möglichkeit sowohl zwischen Titeln als auch zwischen Indexpunkten zu wechseln.

## 2.4.3 Audio-CD / MP3



Audio-CDs und MP3-CDs enthalten ausschließlich Musiktitel. Sie können Discs auf konventionelle Weise mithilfe eines Stereosystems über die Tasten der Fernbedienung und/oder Haupteinheit oder über die Bildschirmanzeige am Fernsehgerät wiedergeben.

## 2.4.4 CD mit JPEG-Dateien

Sie können mithilfe des Players auch JPEG-Standbilder anzeigen.

## 2.4.5 DivX® -Video-Disks



DivX ist eine weit verbreitete und beliebte Medientechnologie, die von DivX Inc. entwickelt wurde. Videodateien im DivX-Format sind hochkomprimiert, wobei eine hohe Videoqualität des Films bei einer relativ geringen Dateigröße erhalten bleibt. Dateien im DivX-Format bieten Ihnen zudem weitere Medienfunktionen wie Menüauswahl, Untertitel und zusätzliche Audiotonspuren. Viele Dateien im DivX-Format können online heruntergeladen werden. Sie können auch schnell und einfach eigene DivX-Dateien aus Ihren persönlichen Dateien mit Hilfe der Software von DivX.com erstellen.

## Stromversorgung

Diese Einheit wird über ein mitgeliefertes Netzteil, einen Autoadapter oder einen wiederaufladbaren Batteriesatz mit Strom versorgt.

- Nachprüfen, ob die auf dem Typenschild auf der Geräteunterseite angegebene Netzspannung der örtlichen Netzspannung entspricht. Andernfalls können das Netzteil und die Einheit beschädigt werden.
- Berühren Sie das Netzteil nicht mit feuchten Händen, um die Gefahr von Stromschlägen zu vermeiden.
- Achten Sie beim Anschließen an den Autoadapter (Zigarettenanzünder) darauf, dass die Eingangsspannung des Adapters mit der des Autos übereinstimmt.
- Trennen Sie das Netzteil von der Steckdose bzw. entfernen Sie den Batteriesatz, wenn die Einheit über einen längeren Zeitraum nicht verwendet wird.
- Halten Sie den Stecker fest, um das Netzteil zu trennen. Ziehen Sie nicht am Netzkabel.

Verwenden Sie immer den im Lieferumfang enthaltenen AC/DC-Netzadapter (AY4195)

## Sicherheits- und Betriebshinweise

- Vermeiden Sie die für Augen gefährlichen Laserstrahlen, indem Sie die Einheit nicht in Einzelteile zerlegen. Wartungs- und Reparaturarbeiten sollten von qualifiziertem Wartungspersonal ausgeführt werden.
- Unterbrechen Sie die Stromversorgung, indem Sie die Verbindung zum Netzteil trennen, falls Flüssigkeit oder Objekte ins Geräteinnere gelangen.

- Lassen Sie die Spieler nicht fallen und lassen Sie keine anderen Gegenstände auf die Player fallen. Starke Erschütterungen und Schwingungen können zu Fehlfunktionen führen.
- Setzen Sie das Gerät keinen hohen Temperaturen durch Wärmequellen oder direkter Sonneneinstrahlung aus.
- Lassen Sie den Spieler nicht ins wasser fallen. Lassen Sie kein wasser an die kopfhörerbuchse oder in das batteriefach gelangen, da es sonst zu größeren schäden kommen kann.
- Verwenden Sie keine reinigungsmittel, die alkohol, ammoniak, benzol oder schleifmaterial enthalten, da hierdurch das gerät beschädigt werden kann.
- Das Gerät darf nicht mit Flüssigkeiten benetzt oder bespritzt werden. Auf das Gerät dürfen keine Gefahrenquellen gestellt werden (z. B. mit einer Flüssigkeit gefüllte Gegenstände, brennende Kerzen).
- Die Linse des Spielers sollte niemals berührt werden!

## Schützen Sie Ihr Gehör

### Hören Sie mit einer moderaten Lautstärke.



- Ständiges Benutzen von Kopfhörern bei hoher Lautstärke kann Ihr Gehör nachhaltig beschädigen. Von diesem Produkt können Töne in Dezibelbereichen ausgehen, die bereits nach weniger als einer Minute schwerwiegende Gehörschäden hervorrufen können. Die oberen Dezibelbereiche sind für Menschen, die bereits einen Hörsturz, Hörverlust, -schwund oder dergleichen erlitten haben zu meiden.
- Das Gehör gewöhnt sich über die Zeit an ein bestimmtes Lautstärkeniveau, die Lautstärkeempfindung nimmt ab. Daher neigt man dazu die Lautstärke wiederum zu erhöhen, um das Ursprungsniveau zu erreichen. Dementsprechend kann ein längeres Hören bei einer als „normal“ empfundenen Lautstärke Ihr Gehör schädigen! Um dem vorzubeugen, sollten Sie von vornherein eine mäßige Lautstärke einstellen und diese auch nicht erhöhen!

- Übermäßiger Schalldruck aus Ohr- und Kopfhörern kann Gehörschäden bewirken

### **Stellen Sie einen mäßigen Lautstärkepegel ein:**

- Stellen Sie die Lautstärke zuerst leise ein.
- Erhöhen Sie daraufhin die Lautstärke kontinuierlich, bis Sie ein angenehmes und klares Hörerlebnis ohne Klangverzerrungen haben.

### **Hören Sie in entsprechend angemessenen Zeiträumen:**

- Auch längeres bzw. überlanges Hören bei eigentlich „sicherem“ Lautstärkelevel kann Ihr Gehör schädigen.
- Achten Sie darauf, dass Sie Ihr Gerät angemessen verwenden und entsprechende Pausen machen!

### **Beachten Sie unbedingt die nachfolgenden Hinweise zur Verwendung der Kopfhörer.**

- Hören Sie bei angemessenem Lautstärkelevel und für einen angemessenen Zeitraum!
- Achten Sie darauf, dass Sie die Lautstärke nicht Ihrem Hörempfinden entsprechend anpassen!
- Vermeiden Sie es, die Lautstärke so einzustellen, dass Sie Ihre Umwelt nicht mehr hören können!
- In möglichen Gefahrensituationen ist Vorsicht geboten! Am besten unterbrechen Sie dann zeitweilig die Benutzung des Gerätes.
- Sie sollten die Kopfhörer nicht beim Fahren, Radfahren, Skateboardfahren oder dergleichen benutzen, weil dies zu einem Unfall führen kann! Zudem ist die Verwendung im Straßenverkehr vielerorts verboten!
- Wichtig (für Modelle mit Kopfhörern im Lieferumfang): Philips garantiert hinsichtlich der maximalen Soundleistung der Audioplayer die Erfüllung der entsprechenden zutreffenden Richtlinien nur dann, wenn die im Lieferumfang enthaltenen Originalkopfhörer verwendet werden. Wenn ein Kopfhörer ersetzt werden muss, wenden Sie sich bitte an Ihren Einzelhändler, um ein dem ursprünglich mit-

- gelieferten Modell entsprechendes Modell zu erhalten.
- **Verkehrssicherheit:** Verwenden Sie sie nicht, während Sie Auto oder Rad fahren da Sie dadurch Unfälle verursachen könnten.

Anmerkung: Wird der Player über einen längeren Zeitraum verwendet, erwärmt sich die Oberfläche. Dies ist normal.

**Achtung!** Der Gebrauch von Bedienelemente oder Einstellungen bzw. Verfahrensausführungen die hier nicht ausdrücklich erwähnt worden sind, kann eine gefährliche Strahlendosierung oder andere unsichere Operationen zur Folge haben.

## Umgang mit Discs

- Niemals auf eine disc schreiben oder Aufkleber an ihr anbringen.
- Setzen Sie die Disc nicht direktem Sonnenlicht oder zu starker Wärme aus.
- Die disc stets am Rand anheben und nach Gebrauch wieder in ihre Schutzhülle einlegen, um Kratzer und Staubeinwirkung zu vermeiden.
- Wenn eine Disk verschmutzt ist, reinigen Sie sie mit einem Reinigungstuch. Wischen Sie die Disk geradlinig von der Mitte zum Rand hin sauber.





## LCD-Display verwenden

Der LCD-Bildschirm des Geräts wurde unter Verwendung von Hochpräzisionstechnologie hergestellt. Es kann jedoch vorkommen, dass Sie kleine schwarze Punkte auf dem LCD-Bildschirm sehen. Dies ist ein charakteristisches Merkmal der Fertigungstechnologie und keine Fehlfunktion des Geräts.

## Umweltinformationen

Alles über üssige Verpackungsmaterial wurde vermieden. Die Verpackung ist leicht in Monomaterialien aufteilbar: Wellpappe, Polystyrol und Kunststoff. Ihr Gerät besteht aus Materialien, die von darauf spezialisierten Betrieben wiederverwertet werden können. Bitte halten Sie sich beim Recyceln von Verpackungsmaterial, erschöpften Batterien und alter Ausrüstung an örtliche Bestimmungen.

## Copyright Informationen

“DivX, DivX” Certified und die entsprechenden Logos sind Marken von DivX Inc. und werden unter Lizenz verwendet. Alle Marken und Produktnamen sind Marken der jeweiligen Unternehmen und Organisationen.

Die unautorisierte Vervielfältigung sowie der Vertrieb von Internet / CD / VCD / DVD Aufnahmen stellt eine Verletzung des Urheberrechts dar und ist strafbar. Windows Media und das Windows-Logo sind Marken oder eingetragene Marken der Microsoft Corporation in den USA und/oder anderen Ländern.

### 4.1 Laden des DVD-Players

Schließen Sie hierfür den AC/DC-Netzadapter an

- Das **ROT** aufleuchtende LED zeigt Ihnen den Ladevorgang des Geräts an.
- Ist das Gerät ausgeschaltet, dauert es ungefähr 4 Stunden, bis der Player voll aufgeladen ist. Das **ROT** aufleuchtende LED erlischt, wenn das Gerät voll aufgeladen ist.



Tipps:

- \* Sie können den DVD-Player während des Ladens verwenden. Es wird dadurch nicht mehr Zeit benötigt, den Akku voll aufzuladen.

### 4.2 Fernbedienung

- 1 Öffnen Sie den Batteriefachs. Entfernen Sie den Schutzstreifen aus Kunststoff (nur bei der ersten Verwendung).
- 2 Legen Sie eine Lithium-Batterie (3 V) vom Typ CR2025 ein, und schließen Sie das Fach.

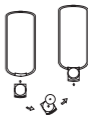

## **ACHTUNG!**

- Batterien enthalten chemische Substanzen und müssen ordnungsgemäß entsorgt werden.
- Die Batterien dürfen nicht zu starker Wärme durch Sonneneinstrahlung, Feuer o. ä. ausgesetzt werden.
- Bei unsachgemäßen Austausch der Akkubatterie besteht Explosionsgefahr. Bitte nur durch gleichen oder äquivalenten Batterietyp ersetzen.
- Die unsachgemäße Benutzung von Batterien führt zu austretendem Elektrolyt und korrodiert das Fach oder bewirkt Bersten der Batterien.
- Perchlorat! Entsprechend vorsichtiger Umgang mit dem Material wird empfohlen. Für mehr Informationen hierzu sehen Sie auch unter [www.dtsc.ca.gov/hazardouswaste/perchlorate](http://www.dtsc.ca.gov/hazardouswaste/perchlorate) nach.

### 5.1 Setup (Einrichtung)

- 1 Drücken Sie **„SETUP“**. Daraufhin wird Ihnen eine Liste an Funktionen und Optionen angezeigt.

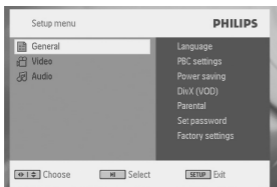

- 2 Verwenden Sie die Tasten **▲ / ▼** zum Hervorheben der jeweils gewünschten Option.
- 3 Zum Aufrufen eines Untermenüs verwenden Sie die Tasten **▶**.
- 4 Verwenden Sie die Navigationstasten zum Hervorheben Ihrer jeweils gewünschten Einstellungsoption und drücken Sie zur Bestätigung der jeweiligen Auswahl auf **„OK“**.

#### Allgemein

OSD-Sprache	Auswählen der auf dem Display angezeigten Sprache(n)
PBC-Einstellung	Auswählen und Einstellen von „PBC“ („Playback Control“, Wiedergabesteuerung) auf „ON“ (EIN) bzw. „OFF“ (AUS). Diese Funktion steht nur bei Super-VCDs zur Verfügung.
Energiespar-Modus	Auswählen und Einstellen des Energiespar- Modus auf „ON“ (EIN) bzw. „OFF“ (AUS)
DivX (VOD)	Aufrufen des DivX-VoD-Registrierungscodes für „Videos on Demand“

Kindersicherung	Auswählen und Einstellen der Optionen der Kindersicherung
Passwort	Ändern des Passworts (Standard: 9999)
Werkseinstellungen	Zurücksetzen auf die standardmäßigen Werkseinstellungen
<b>Video</b>	
TV-Display	Auswählen und Einstellen des Bildseitenverhältnisses des Fernsehbildschirms
TV-Standard	Auswählen und Einstellen des Videoausgangsformats entsprechend des jeweiligen TV-Systems
Mpeg 4 subtitle (Mpeg-4 U-Titel)	Auswählen der Untertitelsprache für MPEG-4-Videodateien, wie z. B. DivX-Videos
<b>Audio</b>	
Dolby	Einstellen des Dolby-Ausgangs
Digital (SPDIF)	Einstellen des digitalen Ausgangsformats

## 5.2 Abspielen von DVDs

- 1 Zum Einschalten des Geräts drücken Sie kurz auf die Taste „**POWER**“ am Player.
- 2 Öffnen Sie das Disc-Fach und legen Sie die jeweilige Disc ein.
  - Die Wiedergabe der jeweils eingelegten Disc startet automatisch.
- 3 Verwenden Sie nun die Navigationstasten ◀, ▶, ▲ bzw. ▼ zum Auswählen von Unterpunkten bzw. Optionen im DVD Disc-Menü wie Starten der Wiedergabe, Sprachauswahl und Untertitel.

Folgende Funktionen bzw. Optionen stehen Ihnen während der Wiedergabe zur Verfügung:

<b>Pause</b>	Drücken Sie die Taste ►   zum Anhalten der Wiedergabe. Wollen Sie die Wiedergabe wieder aufnehmen, drücken Sie die Taste ►   einfach erneut
<b>Zurück/Weiter</b>	Drücken Sie kurz die Taste ◀◀ bzw. ▶▶ einmal bzw. mehrmals zum Auswählen des jeweils gewünschten Kapitels
<b>Schnelle Rückwärts-/Vorwärtssuche</b>	Halten Sie ◀◀ oder ▶▶ gedrückt, um den schnellen Vor-/Rücklauf zu starten. Wenn '2x' auf dem Bildschirm angezeigt wird, drücken Sie kurz auf ◀◀ oder ▶▶, um die Geschwindigkeit auf 4x, 8x, 16x, 32x zu erhöhen oder zur normalen Wiedergabe zurückzukehren. Sie ▶▶ können auch drücken, um zur normalen Wiedergabe zurückzukehren.
<b>Lautstärke</b>	Drücken Sie kurz oder auch wiederholt die Taste + bzw. - zum Erhöhen bzw. Verringern der Lautstärke
<b>Stopp</b>	Zum Stoppen drücken Sie einfach kurz die Taste ■ rechts am Gerät
<b>U-Titel</b>	Ändern der Untertitel-Anzeige. Zum Aufrufen dieser Option können Sie entweder die Taste <b>SUBTITLE</b> oder auch die Taste <b>OPTIONS</b> drücken
<b>OSD-Sprache</b>	Ändern der Spracheinstellung. Zum Aufrufen dieser Option können Sie entweder die Taste <b>AUDIO</b> oder auch die Taste <b>OPTIONS</b> drücken
<b>Kamerawinkel</b>	Ändern des Kamerawinkels (bei DVDs). Drücken Sie hierfür die Taste <b>OPTIONS</b>
<b>Zoom</b>	Vergrößern Sie das angezeigte Bild und

verwenden Sie dann die Navigationstasten für den Kameranachschwenk. Zum Aufrufen dieser Option drücken Sie entweder die Taste **ZOOM** bzw. **OPTIONS**

---

### **AB Wdhl**

Auswählen und Einstellen der Wiederholung bzw. Repeat-Funktion (Endloswiederholung) einer bestimmten Sequenz. Drücken Sie hierfür **A-B** zum Auswählen des Startpunkts und danach **A-B** erneut zum Auswählen des jeweils gewünschten Endpunkts. Vom Player wird der ausgewählte Abschnitt dann wiederholt wiedergegeben. Zum Beenden der Funktion drücken Sie einfach wieder die Taste **A-B**

---

## **5.3 Abspielen von VCDs**



- 1 Zum Einschalten des Geräts drücken Sie kurz auf die Taste „**POWER**“ am Player.
  - 2 Öffnen Sie das Disc-Fach und legen Sie die jeweilige Disc ein.
- Die Wiedergabe der Disc startet automatisch.

Folgende Funktionen bzw. Optionen stehen Ihnen während der Wiedergabe zur Verfügung:

---

### **Pause**

Drücken Sie die Taste **▶||** zum Anhalten der Wiedergabe. Wollen Sie die Wiedergabe wieder aufnehmen, drücken Sie die Taste **▶||** einfach erneut

---

### **Zurück/Weiter**

Drücken Sie kurz die Taste **◀◀** bzw. **▶▶** einmal bzw. mehrmals zum Auswählen des jeweils gewünschten Bildes

---

## Schnelle Rückwärts-/Vorwärtssuche

Halten Sie **◀** oder **▶** gedrückt, um den schnellen Vor-/Rücklauf zu starten. Wenn '2x' auf dem Bildschirm angezeigt wird, drücken Sie kurz auf **◀** oder **▶**, um die Geschwindigkeit auf 4x, 8x, 16x, 32x zu erhöhen oder zur normalen Wiedergabe zurückzukehren. Sie **▶** können auch drücken, um zur normalen Wiedergabe zurückzukehren.

---

### Lautstärke

Drücken Sie kurz oder auch wiederholt die Taste **VOL +/-** zum Erhöhen bzw. Verringern der Lautstärke

---

### Stopp

Drücken Sie kurz auf **■** um die Wiedergabe anzuhalten.

---

### Audio

Auf manchen VCDs stehen Ihnen 2 Sprachen zur Auswahl. Über diese Option können Sie die jeweils gewünschte Sprache auswählen und einstellen. Zum Aufrufen dieser Option können Sie entweder die Taste **AUDIO** oder auch die Taste **OPTIONS** drücken

---

### Zoom

Vergrößern Sie das angezeigte Bild und verwenden Sie dann die Navigationstasten für den Kameraschwenk. Auf die Funktion können Sie zugreifen, indem Sie die Taste **OPTIONS** drücken und den **ZOOM**-Modus auswählen.

---

### AB Wdhl

Auswählen und Einstellen der Wiederholung bzw. Repeat-Funktion (Endloswiederholung) einer bestimmten



Sequenz. Drücken Sie hierfür **A-B** zum Auswählen des Startpunkts und danach **A-B** erneut zum Auswählen des jeweils gewünschten Endpunkts. Vom Player wird der ausgewählte Abschnitt dann wiederholt wiedergegeben. Zum Beenden der Funktion drücken Sie einfach wieder die Taste **A-B**



## 5.4 Abspielen von Super (S)-VCDs

Auf SuperVCDs (S-VCDs) ist gegebenenfalls die Option „**PBC**“ („Play Back Control“, Wiedergabesteuerung) verfügbar. Damit können Sie die Discs interaktiv und nach dem auf dem Display angezeigten Menü abspielen.

- 1 Zum Einschalten des Geräts drücken Sie kurz auf die Taste „**POWER**“ am Player.
- 2 Legen Sie dann einfach die S-VCD in den Disc-Slot rechts am Player ein. Ist **PBC** verfügbar und aktiviert, wird Ihnen daraufhin das Indexmenü auf dem Display angezeigt.
- 3 Verwenden Sie nun das numerische Tastenfeld (0-9) für die Eingabe Ihrer jeweils gewünschten Auswahl oder wählen Sie eine Wiedergabeoption aus.
- 4 Wollen Sie zum vorherigen Menü zurückgehen, drücken Sie einfach die Taste **RETURN** auf der Fernbedienung.
- 5 Zum Aktivieren/Deaktivieren der Wiedergabesteuerung wählen Sie **SETUP** und dann **PBC-Einstellung** aus.



## 5.5 Abspielen von Musik-CDs

- 1 Zum Einschalten des Geräts drücken Sie kurz auf die Taste „**POWER**“ am Player.
- 2 Öffnen Sie das Disc-Fach und legen Sie die jeweilige Disc ein.

- Die Wiedergabe der Disc startet automatisch.

Folgende Funktionen bzw. Optionen stehen Ihnen während der Wiedergabe zur Verfügung:

<b>Pause</b>	Drücken Sie die Taste ►   zum Anhalten der Wiedergabe. Wollen Sie die Wiedergabe wieder aufnehmen, drücken Sie die Taste ►   einfach erneut
<b>Zurück/Weiter</b>	Drücken Sie kurz die Taste ◀◀ bzw. ▶▶ einmal bzw. mehrmals zum Auswählen des jeweils gewünschten Bildes
<b>Schnelle Rückwärts-/Vorwärtssuche</b>	Halten Sie ◀◀ oder ▶▶ gedrückt, um den schnellen Vor-/Rücklauf zu starten. Wenn '2x' auf dem Bildschirm angezeigt wird, drücken Sie kurz auf ◀◀ oder ▶▶, um die Geschwindigkeit auf 4x, 8x, 16x, 32x zu erhöhen oder zur normalen Wiedergabe zurückzukehren. Sie ►   können auch drücken, um zur normalen Wiedergabe zurückzukehren.
<b>Lautstärke</b>	Drücken Sie kurz oder auch wiederholt die Taste + bzw. - zum Erhöhen bzw. Verringern der Lautstärke
<b>Wiederholen</b>	Drücken Sie die Taste <b>OPTIONS</b> zum Auswählen von „Repeat 1“ (Wiederholen) oder auch „Repeat all“ (Alle wdh) für die Wiederholung aller Titel
<b>Zufallswiedergabe</b>	Drücken Sie <b>OPTIONS</b> zum Starten

bzw. Beenden der Wiedergabe in zufälliger Reihenfolge

---

## Stopp

Zum Stoppen drücken Sie einfach kurz die Taste **■** rechts am Gerät

---

## AB Wdhl

Auswählen und Einstellen der Wiederholung bzw. Repeat-Funktion (Endloswiederholung) einer bestimmten Sequenz. Drücken Sie hierfür **A-B** zum Auswählen des Startpunkts und danach **A-B** erneut zum Auswählen des jeweils gewünschten Endpunkts. Vom Player wird der ausgewählte Abschnitt dann wiederholt wiedergegeben. Zum Beenden der Funktion drücken Sie einfach wieder die Taste **A-B**

---

## 5.6 Wiedergabe von Musik von MP3-CD



- 1 Zum Einschalten des Geräts drücken Sie kurz auf die Taste „**POWER**“ am Player.
- 2 Öffnen Sie das Disc-Fach und legen Sie die jeweilige Disc ein.
  - Die Wiedergabe der Disc startet automatisch.
- 3 Mit **◀, ▶, ▲, ▼** können Sie einen Ordner und die abzuspielende MP3-Datei auswählen.

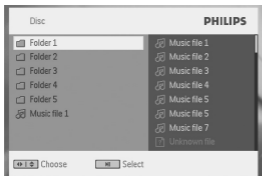

Folgende Funktionen bzw. Optionen stehen Ihnen während der Wiedergabe zur Verfügung:

### **Pause**

Drücken Sie die Taste **▶||** zum Anhalten der Wiedergabe. Wollen Sie die Wiedergabe wieder aufnehmen, drücken Sie die Taste **▶||** einfach erneut

### **Zurück/Weiter**

Drücken Sie kurz die Taste **◀◀** bzw. **▶▶** einmal bzw. mehrmals zum Auswählen des jeweils gewünschten Bildes

### **Schnelle Rückwärts-/Vorwärtssuche**

Halten Sie **◀◀** oder **▶▶** gedrückt, um den schnellen Vor-/Rücklauf zu starten. Wenn '2x' auf dem Bildschirm angezeigt wird, drücken Sie kurz auf **◀◀** oder **▶▶**, um die Geschwindigkeit auf 4x, 8x, 16x, 32x zu erhöhen oder zur normalen Wiedergabe zurückzukehren. Sie **▶||** können auch drücken, um zur normalen Wiedergabe zurückzukehren.

### **Lautstärke**

Drücken Sie kurz oder auch wiederholt die Taste **+** bzw. **-** zum Erhöhen bzw. Verringern der Lautstärke

### **Wiederholen**

Drücken Sie die Taste **OPTIONS** zum

Auswählen von „Repeat 1“  
(Wiederholen) oder auch „Repeat all“  
(Alle wdh) für die Wiederholung aller  
Titel

## Zufallswiedergabe

Drücken Sie **OPTIONS** zum Starten  
bzw. Beenden der Wiedergabe in zufäl-  
liger Reihenfolge

## Stopp

Drücken Sie kurz auf **■** um die  
Wiedergabe anzuhalten.

## 5.7 Abspielen von Picture-CDs



Von diesem Player wird nur das Bildformat „JPEG“ unter-  
stützt.

- 1 Zum Einschalten des Geräts drücken Sie kurz auf die Taste  
„**POWER**“ am Player.
- 2 Öffnen Sie das Disc-Fach und legen Sie die jeweilige Disc  
ein.
  - Die Wiedergabe der Disc startet automatisch.
- 3 Verwenden Sie die Navigationstasten zum Auswählen des  
jeweils gewünschten Ordners bzw. der JPEG-Datei(en).

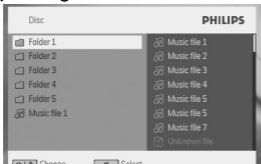

## Pause

Drücken Sie die Taste **▶||** zum Anhalten  
der Wiedergabe. Wollen Sie die  
Wiedergabe wieder aufnehmen, drücken  
Sie die Taste **▶||** einfach erneut

---

<b>Zurück/Weiter</b>	Drücken Sie kurz die Taste ◀◀ bzw. ▶▶ einmal bzw. mehrmals zum Auswählen des jeweils gewünschten Bildes
<b>Drehen</b>	Zum Auswählen dieser Option drücken Sie zuerst die Taste <b>OPTIONS</b> . Drücken Sie dann die Taste ◀, um das Bild im Uhrzeigersinn zu drehen. Drücken Sie die Taste ▶, wird das jeweils angezeigte Bild gegen den Uhrzeigersinn gedreht. Wollen Sie die Option beenden, drücken Sie einfach <b>OPTIONS</b> erneut.
<b>Slide show</b>	Drücken Sie die Taste <b>OPTIONS</b> , um Slide Show zu wählen, drücken Sie anschließend zum Bestätigen die Taste <b>OK</b> .
<b>Zoom</b>	Vergrößern Sie das angezeigte Bild und verwenden Sie dann die Navigationstasten für den Kameraschwenk. Zum Aufrufen dieser Option drücken Sie entweder die Taste <b>ZOOM</b> bzw. <b>OPTIONS</b>
<b>Stopp</b>	Zum Stoppen drücken Sie einfach kurz die Taste ■ rechts am Gerät

---

## 6 Funciones adicionales

### 6.1 Menú PANTALLA

Si pulsa **DISPLAY** durante la reproducción, aparecerá el siguiente menú y podrá acceder a las siguientes funciones e información:

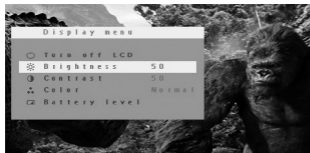

**Apagar LCD** Puede desactivar la pantalla en determinadas situaciones, como por ejemplo cuando el dispositivo está conectado a un TV o está reproduciendo discos de música. De este modo, conservará la energía de la batería

**Brillo** Le permite ajustar el brillo de la pantalla

**Contraste** Le permite ajustar el contraste de la pantalla

**Color** Le permite ajustar el color de la pantalla entre frío, templado y normal.

**Nivel de batería**

Muestra el nivel de batería

### 6.2 Conexión

#### 6.2.1 Auriculares

Conecte los auriculares al conector de auriculares o al conector de amplificador de vídeo del lateral del reproductor.

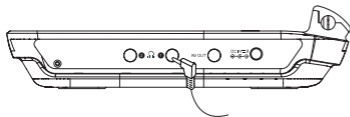

## 6.2.2 TV

Puede conectar el reproductor a un TV y disfrutar del DVD.

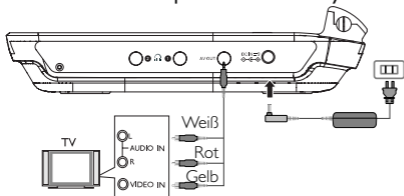



## 7 Fehlerbehebung

Wenn anscheinend eine Störung am DVD-Video-Spieler auftritt, studieren Sie zuerst diese Checkliste.

**WARNUNG** Versuchen Sie unter keinen Umständen, das Gerät selbst zu reparieren, da die Garantie dadurch ihre Gültigkeit verliert. Wenn ein Fehler auftritt, prüfen Sie zuerst die nachstehenden Hinweise bevor Sie das Gerät zur Reparatur bringen. Wenn Sie ein Problem trotz dieser Hinweise nicht lösen können, wenden Sie sich an Ihren Fachhändler oder eine Service-Stelle.

Symptom	Remedy
Kein Strom	<ul style="list-style-type: none"><li>• Prüfen Sie, ob beide Stecker des Netzkabels ordnungsgemäß angeschlossen wurden.</li><li>• Prüfen Sie, ob die Steckdose Strom führt, indem Sie ein anderes Gerät daran anschließen.</li><li>• Überprüfen Sie, ob der Batteriesatz korrekt eingelegt ist.</li><li>• Überprüfen Sie, ob der Autoadapter korrekt angeschlossen ist.</li></ul>
Verzerrtes Bild	<ul style="list-style-type: none"><li>• Prüfen Sie die Disk auf Fingerabdrücke und reinigen Sie sie mit einem weichen Tuch, indem Sie geradlinig von der Mitte zum Rand hin wischen.</li><li>• Gelegentlich tritt eine kleine Bildverzerrung auf. Dies ist keine Fehlfunktion.</li></ul>
Völlig verzerrtes Bild / Keine Farbe (TV-Bildschirm)	Falsche Einstellung der NTSC/PAL Umschaltung. Passen Sie die Einstellungen des Fernsehers denen des Players an.

Symptom	Remedy
Kein Ton	Audio-Verbindungen prüfen. Wenn Sie einen HiFi-Verstärker benutzen, eine andere Klangquelle wählen.
Disk kann nicht wiedergegeben werden	<ul style="list-style-type: none"><li>• Vergewissern Sie sich, dass der Aufdruck nach oben zeigt.</li><li>• Reinigen Sie die Disk</li><li>• Prüfen Sie ob die Disk defekt ist, indem Sie eine andere Disk einlegen.</li></ul>
Das Gerät reagiert nicht auf die Fernbedienung	Richten Sie die Fernbedienung direkt auf den Sensor auf der Vorderseite des DVDSpielers. Entfernen Sie alle Gegenstände, die den Signalweg blockieren können. Prüfen Sie die Batterien oder tauschen Sie sie aus.
Verzerrtes oder schwarzweißes Bild bei Wiedergabe von DVD- oder Video-CD-Disks	Benutzen Sie nur Disks, die der Fernsehnorm des benutzten Fernsehgerätes (PAL/NTSC) entsprechen.

Symptom	Remedy
Der Player ist warm	Wird der Player über einen längeren Zeitraum verwendet, erwärmt sich die Oberfläche. Dies ist normal.
Das Display verdunkelt sich, wenn Sie das Gerät von der Stromversorgung trennen	Das Gerät spart so an Energie, um eine längere Wiedergabedauer zu gewährleisten. Das ist normal. Sie können aber die Stellen Sie die Helligkeit ein, indem Sie die Taste <b>DISPLAY</b> drücken. Wünschen entsprechend anpassen bzw. auch den Energiesparmodus im Menü „ <b>SETUP</b> “ ausschalten.

## 8 Technische daten

Abmessungen	20.5 x 16.8 x 4.5 cm 8.1 x 6.6 x 1.8 Zoll
Gewicht	1.07 kg / 2.36 lb
Stromverbrauch	Gleichspannung 12V 1A
Power Consumption	≤20W
Temperaturbereich (in Betrieb)	0 - 50°C (32 - 122°F)
Laserwellenlänge	650nm
Videosystem	NTSC / PAL / AUTO

**PHILIPS behält sich Änderungen, die dem technischen Fortschritt dienen, sowie Farbänderungen und Liefermöglichkeiten vor. Modifikationen, die nicht durch den Hersteller autorisiert sind, lassen die Betriebserlaubnis erlöschen. Alle Rechte vorbehalten.**

### **COPYRIGHT INFORMATIONEN**

Die unbefugte Vervielfältigung urheberrechtlich geschützter Werke, einschließlich Computerprogramme, Dateien, Rundfunksendungen und musikalischer Werke, kann eine Verletzung des Urheberrechts darstellen und eine Strafbarkeit begründen. Dieses Gerät darf zu den genannten mißbräulichen Zwecken nicht verwendet werden.

## ENTSORGUNG IHRES ALTEN GERÄTS

Ihr Gerät wurde unter Verwendung hochwertiger Materialien und Komponenten entwickelt und hergestellt, die recycelt und wieder verwendet werden können.



Befindet sich dieses Symbol (durchgestrichene Abfalltonne auf Rädern) auf dem Gerät, bedeutet dies, dass für dieses Gerät die Europäischen Richtlinie 2002/96/EG gilt. Informieren Sie sich über die geltenden Bestimmungen zur getrennten Sammlung von Elektro- und Elektronik-Altgeräten in Ihrem Land. Richten Sie sich bitte nach den geltenden Bestimmungen in Ihrem Land, und entsorgen Sie Altgeräte nicht über Ihren Haushaltsabfall. Durch die korrekte Entsorgung Ihrer Altgeräte werden Umwelt und Menschen vor möglichen negativen Folgen geschützt.

English

Français

Español

Deutsch

Meet Philips at the Internet  
<http://www.philips.com>



PET740



Printed in China

PDCC-0818