

Portable DVD player

PET740

Register your product and get support at
www.philips.com/welcome

Gebruikershandleiding

Manuale dell'utente

Användarhandbok

Brugervejledning



PHILIPS

SV

Klass 1 laserapparat

Varning! Om apparaten används på annat sätt än i denna bruksanvisning specificerats, kan användaren utsättas för osynlig laserstrålning, som överskrider gränsen för laserklass 1.

Observera! Stömbrytaren är sekundärt kopplad och bryter inte strömmen från nätet. Den inbyggda nät-delen är därför ansluten till elnätet så länge stick-proppen sitter i vägguttaget.

DK

Advarsel: Usynlig laserstrålning ved åbning når sikkerhedsafbrydere er ude af funktion. Undgå utsættelse for stråling.

Bemærk: Netafbryderen er sekundært indkoblet og afbryder ikke strømmen fra nettet. Den indbyggede netdel er derfor tilsluttet til lysnettet så længe netstikket sidder i stikkontakten.

Nederlands **6**

Italiano **37**

Svenska **68**

Dansk **98**

Nederlands

Italiano

Svenska

Dansk

1

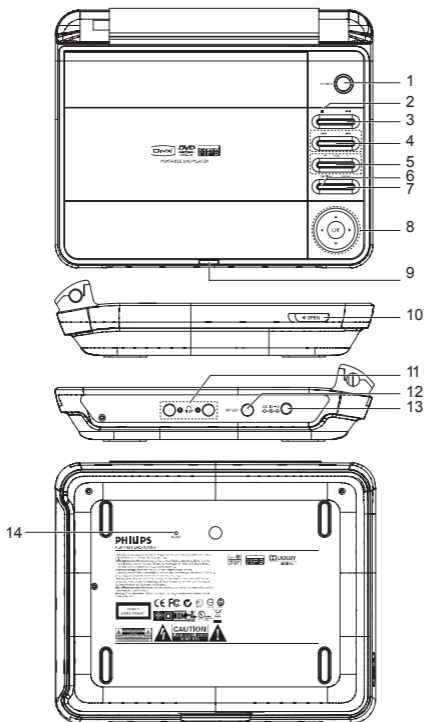

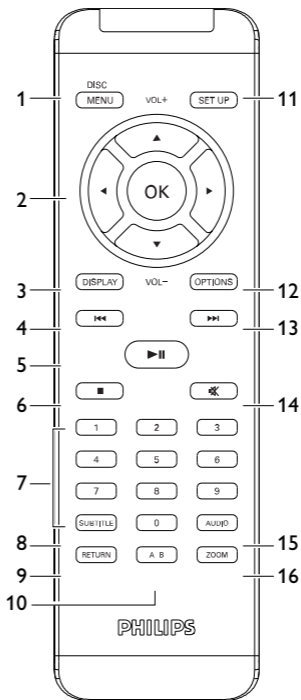

Indhold

1	Kontrol-elementer og funktionskomponenter	100
1.1	Betjeningknapper på hovedelementet	100
1.2	Afspillerens højre side	101
2	Introduktion	102
2.1	Din bærbare dvd-afspiller	102
2.2	Udpakning	102
2.3	Placering	102
2.4	Diskformater, der kan afspilles	103
3	Generel information	105
4	Opladning af enhederne	110
4.1	Oplad DVD-afspilleren	110
4.2	Sådan får du strøm på fjernbetjeningen	110
5	Opstart	112
5.1	Opsætning	112
5.2	Afspilning af DVD	113
5.3	Afspilning af VCD	115
5.4	Afspilning af Super (S)-VCD	116
5.5	Afspilning af Musik CD	117

5.6	Afspil Musik MP3/WMA-CD	118
5.7	Afspilning af Picture-CD	119
6	Yderligere Funktioner	121
6.1	DISPLAY Menu	121
6.2	Forbindelser	122
6.2.1	Høretelefoner	122
6.2.2	TV	122
7	Fejlfinding	123
8	Tekniske data	127

Tillykke med dit køb og velkommen til Philips! For at få fuldt udbytte af den støtte, Philips tilbyder, skal du registrere dit produkt på: www.philips.com/welcome.









1 Kontrollementer og funktionskomponenter (illustrationer på side 4-5)

1.1 Betjeningsknapper på hovedelementet (se figur 1)

- | | |
|-----------------------|---|
| 1 POWER | Tænder/slukker for afspilleren |
| 2 ■ | Tryk én gang for at stoppe afspilningen og gemme positionen. Tryk to gange for at afbryde afspilningen. |
| 3 ► | Start / pause / genoptag afspilning |
| 4 ◀◀ / ▶▶ | Søg baglæns (◀◀) eller søg fremad (▶▶) |
| 5 -VOL + | Lydstyrke |
| 6 OPTIONS | Giver adgang til yderligere funktioner |
| 7 MENU | Viser MENU siden |
| 8 ▲, ▼, ◀, ▶ | Op / ned / venstre / højre navigationstast |
| OK | Bekræft valg |
| 9 POWER•IR•CHG | Tændt / Fjernbetjeningsensor /
Opladningsindikator |
| 10 OPEN | Åbner dækslet så du kan indsætte eller fjerne en disk |

- 11  2 Stik til høretelefoner
- 12 **AV OUT** Audio/Video output
- 13 **DC IN 12V** Stik til strømforsyningen
- 14 **RESET** Nulstil afspilleren når den hænger

1.2 Fjernkontrol (se figur 2)

- 1 **MENU** Viser **MENU** siden
- 2 , , ,  Op / ned / venstre / højre navigationstast
- OK** Bekræfter valget
- VOL + / -** Lydstyrke
- 3 **DISPLAY** Justerer display værdier for systemet
- 4  Skift til forrige kapitel, nummer eller titel
- 5  Start / pause / genoptag afspilning
- 6  Tryk to gange for at afbryde afspilningen
- 7 0 - 9 Numerisk tastatur
- 8 **SUBTITLE** Sprogvalg til undertekster
- 9 **RETURN** For VCD menuseide
- 10 **A - B** For at gentage (loop) en sekvens i en titel
- 11 **SETUP** Viser **SETUP** (OPSÆTNINGSMENUEN)
- 12 **OPTION** Giver adgang til yderligere funktioner
- 13  Skift til næste kapitel, nummer eller titel
- 14  Slå lyden fra
- 15 **AUDIO** Valg af lydspor (talt sprog)
- 16 **ZOOM** Forstør billedet

Din bærbare dvd-afspiller afspiller digitale videodiske, der overholder den gældende dvd-video-standard. Nu kan du se film i fuld længde i ægte biografkvalitet og stereo eller flerkanals lyd (afhængigt af disken og dine indstillinger for afspilning). Dvd-videos enestående funktioner, som f.eks. valg af lydspor og sprog for undertekster, samt forskellige kameravinkler (endnu en gang afhængigt af disken) følger med. Derudover kan du med børnesikring sikre dig, hvilke diske dine børn ser. Med On Screen Display og afspillerdisplay i kombination med fjernbetjeningen er afspilleren utrolig nem at betjene.

2.2 Udpakning

Kontroller og identificer først indholdet af pakken, således:

- Bærbare dvd-afspiller
- Biladapter
- Biladapter
- Fjernbetjening
- Brugervejledning
- Audio/Video cable

2.3 Placering

- Placer afspillerne på en stabil og flad overflade.
- Hold den væk fra varmeapparater og direkte sollys.
- Hvis afspilleren ikke kan læse cd'er/dvd'er korrekt, kan du prøve at benytte en renses-cd / dvd til at rense linsen, før du afleverer afspilleren til reparation. Andre rensemetoder kan ødelægge linsen.
- Hold altid lågen til disken lukket for at holde støv væk fra linsen.
- Linsen kan dugge til, hvis afspilleren pludseligt flyttes fra kolde til varme omgivelser. Og så kan du ikke afspille en cd / dvd. Lad afspilleren stå i varme omgivelser, indtil fugtigheden fordamper.

2.4 Diskformater, der kan afspilles

Udover dvd-videodisk kan du også afspille alle video-cd'er og audio-cd'er (inklusive CDR, CDRW, DVD±R og DVD±RW).

2.4.1 Dvd-video

Afhængigt af materialet på disken (film, videoklip, drama osv.) så kan de have en eller flere titler, og hver titel kan have et eller flere kapitler. For nemheds skyld kan du skifte mellem titler og kapitler.

2.4.2 Video-cd

Afhængigt af materialet på disken (film, videoklip, drama osv.) så kan den have et eller flere spor, og hvert spor kan have et eller flere indekser, hvilket ofte vil fremgå af indpakningen. For at gøre det nemt og lettilgængeligt, giver afspilleren mulighed for at skifte mellem spor og indekser.

2.4.3 Audio-cd

Audio CD'er og MP3-CD'er indeholder kun musikspor. De kan afspilles på den normale måde i et stereoanlæg vha. tasterne på fjernbetjeningen og/eller hovedenhed, eller via et tv via On Screen Display (OSD).

2.4.4 Cd med JPEG-filer

Du kan også vise JPEG-still-billeder på denne afspiller

2.4.5 Om DivX



DivX er en populær medieteknologi fra DivX. Inc. DivX-mediefiler indeholder højt komprimeret video med høj visuel kvalitet, der stadig har en relativt lille filstørrelse. DivX-filer kan også indeholde avancerede mediefunktioner som menuer, undertekster og alternative lydspor. Mange DivX-mediefiler kan downloades online, og du kan leje og købe DivX-videoer med DivX VOD (Video on Demand). For at kunne anvende denne service skal du bruge DivX-registreringskoden for denne player. Besøg www.divx.com/vod for yderligere informationer og instruktioner.

Strømforsyninger

Denne enhed kører på den medfølgende AC-adapter, biladapter eller en genopladelig batteripakke.

- Kontroller, at AC-adapterens spænding passer med spændingen på ledningsnettet. Ellers kan AC-adapteren og enheden tage skade.
- Hvis du rører ved AC-adapteren med våde hænder, risikerer du få elektrisk stød.
- Når du tilslutter den med adapteren til bilens strøm (cigaretlighter), skal du sikre dig, at adapterens spænding svarer til bilens spænding.
- Tag AC-adapteren ud af stikket, eller fjern batteripakken, når enheden ikke benyttes i længere tid.
- Hold i stikket, når du skal tage AC-adapteren ud. Du må ikke trække i ledningen.

Please always use supplied AC/DC adaptor (AY4195)

Sikkerhed og vedligeholdelse

- Du må ikke skille enheden ad, da laserstråler er farlige for øjnene. Al service skal udføres af en kvalificeret tekniker.
- Tag AC-adapteren ud for at bryde strømmen, hvis der kommer væske eller fremmedlegemer ind i enheden.
- Sørg for ikke at tabe enheden, eller udsætte den for stærke stød, hvilket kan forårsage funktionsfejl.
- Må ikke udsættes for ekstrem varme fra varmeudstyr eller direkte sollys.

- Produktet er ikke vandtæt: afspilleren må ikke komme under vand. Hvis der kommer vand i afspilleren, kan det medføre alvorlig skade.
- Brug ikke rengøringsmidler, som indeholder alkohol, ammoniak, benzol eller slibemidler, da disse kan ødelægge apparatet.
- Apparatet må ikke udsættes for vanddryp eller -sprøjt. Sæt ikke farlige ting ovenpå apparatet (f.eks. ting fyldt med væske, tændte stearinlys).
- Du må ikke røre ved linsen!



Hørelsesbeskyttelse

Lyt ved moderat lydstyrke.

- Brug af hovedtelefoner ved høj lydstyrke kan give høreskader. Dette produkt kan afgive lyde i decibelområder, som kan forårsage høretab for en normal person, selv ved under ét minuts lytning. De højere decibelområder tilbydes til de, som måske allerede har lidt et lettere høretab.
- Lyd kan snyde. I løbet af nogen tid vænner din hørelses "komfortniveau" sig til højere lydstyrker. Så efter længere tids lytning, så kan det, der lyder "normalt", faktisk være højt og skadeligt for din hørelse. For at sikre dig imod dette, skal du indstille lydstyrken på et sikkert niveau, før din hørelse vænner sig til niveauet, og så skal du efterfølgende skrue op.
- Ekstremt lydtryk fra øre- og hovedtelefoner kan forårsage hørenedsættelse.

For at finde et sikkert lydniveau:

- Indstil lydstyrken til et lavt niveau.
- Hæv langsomt lydstyrken, indtil du kan høre det klart og behageligt uden forvrængning.

Lyt i rimelige tidsrum:

- Længere tids udsættelse for lyd, selv ved normalt "sikre" niveauer, kan også forårsage høretab.
- Sørg for, at du anvender apparatet med måde, og hold passende pauser

Sørg for, at følgende retningslinier overholdes, når du bruger hovedtelefoner.

- Lyt ved en rimelig lydstyrke i rimelige tidsrum.
- Pas på du ikke justerer lydstyrken, efterhånden som din hørelse tilvænnenes niveauet.
- Skru ikke så højt op for lydstyrken, at du ikke kan høre noget omkring dig.
- I potentielt farlige situationer skal du være ekstra opmærksom eller midlertidigt holde op med at bruge hovedtelefonerne.
- Brug ikke hovedtelefoner under kørsel af et motoriseret køretøj, på cykel, på skateboard etc.; det kan skabe en farlig trafiksituation, og mange steder er det ulovligt.
- Vigtigt (gælder modeller med medfølgende hovedtelefoner): Philips garanterer, at deres audio-afspillere overholder retningslinierne fra relevante kontrolinstanser med hensyn til maksimal lydstyrke, hvis der anvendes den originale model af de vedlagte høretelefoner. Hvis der opstår behov for udskiftning, anbefaler vi, at du kontakter din forhandler for at bestille en model, som er magen til den originale, som blev leveret af Philips.
- Trafiksikkerhed: Må ikke anvendes under kørsel eller cykling, da du kan være skyld i en ulykke.

Når afspilleren benyttes i længere tid, kan overfladen blive varm. Dette er normalt.

ADVARSEL! Brug af betjeningsenheder eller justeringer eller gennemførelse af procedurer andre end dem, der er beskrevet i denne vejledning kan resultere i at man udsættes for farlige

Håndtering af diske

- Du må ikke sætte papir eller tape direkte på diskene.
- Hold diskene væk fra direkte sollys og varmekilder.
- Opbevar diskene i en kassette, når de ikke er i afspilleren.
- Disken kan rengøres, ved at du tørrer den af med en blød, fnugfri og ren klud.



Om håndtering af LCD-skærmen

LCD'en er fremstillet med højpræcisionsteknologi. Der kan dog forekomme meget små sorte punkter der hele tiden vises på LCD'en. Dette er et normalt resultat af fremstilling-processen og indikerer ikke en fejl.

Miljømæssig information

Tutto il materiale d'imballaggio non necessario è stato omesso. Il materiale d'imballaggio può essere facilmente separato in tipi: cartone, polistirene, PET e plastica. L'apparecchio consiste di materiale che può essere riciclato se smontato da un'azienda specializzata. Si prega di osservare i regolamenti locali riguardanti lo smaltimento di materiale da imballaggio, batterie scariche e vecchi apparecchi.

Copyright information

"DivX, DivX" Certified og tilknyttede logoer er varemærker tilhørende DivX, Inc. og bruges under licens.

Tutti il marchio commerciale o il marchio commerciale registrato dei rispettivi produttori. La duplicazione e la distribuzione non autorizzate di registrazioni su Internet / CD / VCD / DVD violano le leggi sul copyright e i trattati internazionali.

Windows Media og Windows-logoet er varemærker eller registrerede varemærker tilhørende Microsoft Corporation i USA og/eller andre lande.

4 Charging the units

4.1 Oplad DVD-afspilleren

Tilslut AC/DC adapteren

- Den **RED** (RØDE) LED indikerer at enheden oplades.
- Når enheden ikke bruges tager det ca. 4 timer at oplade den helt.

Den **RED** (RØDE) LED slukkes når enheden er fuldt opladt.

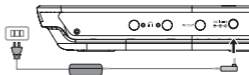

Tip:

- * Du kan betjene DVD-afspilleren, mens den oplades. Imidlertid vil det så tage længere tid at oplade batteriet helt.
- * Enheden bør oplades når ikonet for lavt batteriniveau vises på afspilleren.

4.2 Sådan får du strøm på fjernbetjeningen

- 1 Åbn batterirummet. Fjern den beskyttende plastik (første gang).
- 2 Isæt 1 x litium 3V-batteri i (type CR2025), og luk batterirummet.

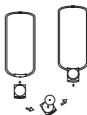

ADVARSEL!

- Batterier indeholder kemiske stoffer, og de skal derfor bortskaffes på forsvarlig vis.
- Der er fare for eksplosion, hvis batteriet sættes forkert i eller udskiftes med et forkert batteri. Udskift kun batteriet med et batteri af samme eller tilsvarende type.
- Forkert brug af batterier kan forårsage elektrolytlækager og vil ætse rummet eller få batterierne til at sprænge.
- Fjern batterierne, hvis apparatet ikke skal anvendes i længere tid.
- Perchloratmateriale - speciel håndtering kan være nødvendig. Se www.dtsc.ca.gov/hazardouswaste/perchlorate.

5.1 Opsætning

1 Tryk **SETUP**. En liste med egenskaber vises.

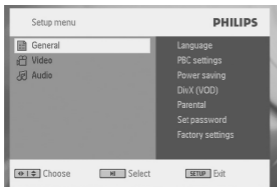

2 Brug ▲ / ▼ til at markere dit valg.

3 Brug ◀ eller ▶ til at vise en undermenu

4 Brug navigationstasterne til at markere den ønskede indstilling og tryk **OK** for at bekræfte.

- **SETUP (OPSÆTNINGSMENUEN)** menuen inkluderer:

General (Generelt)

Language (Sprog)

Sprogvalg for display på skærmen (OSD)

PBC Settings (PBC opsætning)

lår Afspilningskontrol (PBC) funktionen TIL/FRA. Denne egenskab er tilgængelig for Super VCD.

Power Save (Strømbesparende tilstand)

Slå strømbesparende tilstand TIL/FRA

DivX (VOD)

Hent DivX (Video-On-Demand) koden

Parental (Forældrelås)

Vælg forældrelåsfunktioner

Set password (Indstil adgangskoden)
Skift adgangskode (standardværdi: 9999)

Factory settings (Fabriksindstillinger)
Gendan fabriksindstillinger

Video

TV Display Indstiller billedformat

TV standard Indstil videoudgangsformat til TV-systemet

Mpeg 4 undertekster

Vælg undertekstsprog for Mpeg 4 video,
f.eks. DivX video

Audio

Dolby Indstil Dolby udgang

Digital (SPDIF) Indstil digital udgangsformat

5.2 Afspilning af DVD

- 1 Tryk kortvarigt på **POWER** knappen på enhedens hovedbetjening for at tænde enheden.
- 2 Åben dækslet og indsæt disken.
 - Afspilleren vil automatisk afspille disken.
- 3 Brug navigationstasterne ◀, ▶, ▲, ▼ for at vælge et punkt fra DVD disk menuen, såsom afspil nu, vælg sprog og undertekster.
 - De følgende funktioner er tilgængelige under afspilning:

Pause Tryk ▶|| for at pause afspilningen. Du kan genoptage afspilning ved at trykke ▶|| igen

Forrige / Næste

Tryk helt kort på ◀◀ eller ▶▶ en gang eller flere for at vælge et ønsket kapitel

Hurtig søgning tilbage / Hurtig søgning frem

Bliv ved med at trykke på ◀◀ eller ▶▶ for at starte hurtig søgning frem eller tilbage. Når 2x vises på skærmen, skal du trykke kort på ◀◀ eller ▶▶ for at ændre hastigheden til 4x, 8x, 16x, 32x eller genoptage almindelig afspilning. Du kan også trykke på ▶▶ for at genoptage almindelig afspilning

Lydstyrke	Tryk kort + eller - gentagende gange for at øge eller sænke lydstyrken
Stop	Tryk ganske kort på ■ for at stoppe afspilningen.
Undertekst)	Skift undertekstvisning. Denne funktion er tilgængelig ved at trykke på enten SUBTITLE eller OPTIONS tasten
Sprog	Skift sprog. Denne funktion er tilgængelig ved at trykke på enten AUDIO eller OPTIONS tasten
Synsvinkel	Skifte mellem tilgængelige synsvinkler på DVD'en. Funktionen er tilgængelig ved at trykke på ANGLE tasten.
Zoom	Zoom ind på skærmen, og brug så navigationstasterne til at flytte skærmen rundt. Funktionen er tilgængelig ved tryk på tasten OPTIONS for at vælge tilstanden ZOOM .

A-B Repeat Indstil gentagende afspilning. Tryk **A-B** for at indstille startpunktet og tryk **A-B** igen for at indstille slutpunktet. Afspilleren vil så afspille løkken gentagende. Tryk **A-B** for at nulstille gentagende afspilning

5.3 Afspilning af VCD

- 1 Tryk kortvarigt på **POWER** knappen på enhedens hovedbetjening for at tænde enheden.
 - 2 Åben dækslet og indsæt disken.
- Afspillerens vil automatisk afspille disken.

De følgende funktioner er tilgængelige under afspilning:

Pause Tryk **▶||** for at pause afspilningen. Du kan genoptage afspilning ved at trykke **▶||** igen

Forrige / Næste

Tryk kortvarigt **◀◀** eller **▶▶** en eller flere gange for at vælge det ønskede nummer

Hurtig søgning tilbage / Hurtig søgning frem

Bliv ved med at trykke på **◀◀** eller **▶▶** for at starte hurtig søgning frem eller tilbage. Når 2x vises på skærmen, skal du trykke kort på **◀◀** eller **▶▶** for at ændre hastigheden til 4x, 8x, 16x, 32x eller genoptage almindelig afspilning. Du kan også trykke på **▶||** for at genoptage almindelig afspilning

Lydstyrke Tryk **+** eller **-** kort eller gentagende gange for at øge eller sænke lydstyrken

Stop Tryk **■** kort på den højre side af afspilleren for at stoppe afspilning

Audio	Nogle VCD'er indeholder kun 2 sprog. Du kan skifte sproget ved brug af denne funktion. Denne funktion er tilgængelig ved at trykke på enten AUDIO eller OPTIONS tasten
Zoom	Zoom ind på skærmen, og brug så navigationstasterne til at flytte skærmen rundt. Denne funktion er tilgængelig ved at trykke på enten ZOOM eller OPTIONS tasten
A-B Repeat	Indstil gentagende afspilning. Tryk A-B for at indstille startpunktet og tryk A-B igen for at indstille slutpunktet. Afs spilleren vil så afspille løkken gentagende. Tryk A-B for at nulstille gentagende afspilning

5.4 Afspilning af Super (S)-VCD



(Super) Video CD'er kan indeholde **PBC** (Play Back Control – Afspilningskontrol). Dette gør at du kan afspille video CD'en interaktivt ved at følge menuen på skærmen.

- 1 Tryk kortvarigt på **POWER** knappen på enhedens hovedbetjening for at tænde enheden.
- 2 Indfør (S)VCD'en i diskindføringen på afs spillerens højre side. Hvis **PBC** er slået til vil diskens indeksmenu vises på skærmen.
- 3 Brug det numeriske tastatur 0-9 til at indtaste dit valg eller vælg en afspilningsfunktion.
- 4 Tryk **RETURN** på fjernbetjeningen for at vende tilbage til den forrige menu.
- 5 Gå ind i **SETUP** og vælg **PBC settings** (PBC indstillinger) for at slå Afspilningskontrol til/fra.

5.5 Afspilning af Musik CD

- 1 Tryk kortvarigt på **POWER** knappen på enhedens hovedbetjening for at tænde enheden.
 - 2 Åben dækslet og indsæt disken.
- Afspillerens vil automatisk afspille disken.

De følgende funktioner er tilgængelige under afspilning:

Pause Tryk **▶||** for at pause afspilningen. Du kan genoptage afspilning ved at trykke **▶||** igen

Forrige / Næste

Tryk kortvarigt **◀◀** eller **▶▶** en eller flere gange for at vælge det ønskede nummer

Hurtig søgning tilbage / Hurtig søgning frem

Bliv ved med at trykke på **◀◀** eller **▶▶** for at starte hurtig søgning frem eller tilbage.

Når 2x vises på skærmen, skal du trykke kort på **◀◀** eller **▶▶** for at ændre hastigheden til 4x, 8x, 16x, 32x eller genoptage almindelig afspilning. Du kan også trykke på **▶||** for at genoptage almindelig afspilning.

Lydstyrke Tryk **+** eller **-** kort eller gentagende gange for at øge eller sænke lydstyrken

Gentag Tryk **OPTIONS** tasten for at vælge Gentag 1 nummer eller Gentag alle numre

Bland Tryk **OPTIONS** tasten for at slå tilfældig afspilning til eller fra

Stop Tryk **■** kort på den højre side af afspilleren for at stoppe afspilning

A-B Repeat Indstil gentagende afspilning. Tryk **A-B** for at indstille startpunktet og tryk **A-B** igen for at indstille slutpunktet. Afspilleren vil så afspille løkken gentagende. Tryk A-B for at nulstille gentagende afspilning

5.6 Afspilning af musik fra MP3-CD



- 1 Tryk kortvarigt på **POWER** knappen på enhedens hovedbetjening for at tænde enheden.
- 2 Åben dækslet og indsæt disken.
 - Afspillerens vil automatisk afspille disken.
- 3 Brug **▲**, **▼**, **◀**, **▶** til at vælge den mappe og MP3-fil, der skal afspilles.

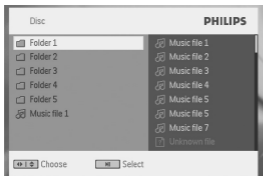

De følgende funktioner er tilgængelige under afspilning:

Pause Tryk **▶||** for at pause afspilningen. Du kan genoptage afspilning ved at trykke **▶||** igen

Forrige / Næste

Tryk kortvarigt **◀◀** eller **▶▶** en eller flere gange for at vælge det ønskede nummer

Hurtig søgning tilbage / Hurtig søgning frem

Bliv ved med at trykke på **◀◀** eller **▶▶** for at starte hurtig søgning frem eller tilbage.

Når 2x vises på skærmen, skal du trykke kort på ◀◀ eller ▶▶ for at ændre hastigheden til 4x, 8x, 16x, 32x eller genoptage almindelig afspilning. Du kan også trykke på ▶▶ for at genoptage almindelig afspilning

Lydstyrke	Tryk + eller - kort eller gentagende gange for at øge eller sænke lydstyrken
Gentag	Tryk OPTIONS tasten for at vælge Gentag 1 nummer eller Gentag alle numre
Bland	Tryk OPTIONS tasten for at slå tilfældig afspilning til eller fra
Stop	Tryk ■ kort på den højre side af afspilleren for at stoppe afspilning

5.7 Afspilning af Picture-CD



Afspilleren kan kun læse billeder i JPEG format.

- 1 Tryk kortvarigt på **POWER** knappen på enhedens hovedbetjening for at tænde enheden.
- 2 Åben dækslet og indsæt disken.
 - Afspillerens vil automatisk afspille disken.
- 3 Brug navigationstasterne til at vælge mappen og JPEG filen du ønsker vist.

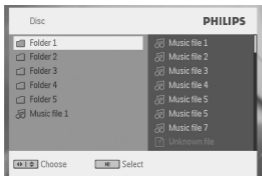

De følgende funktioner er tilgængelige under afspilning:

Pause	Tryk ►► for at pause afspilningen. Du kan genoptage afspilning ved at trykke ►► igen
Forrige / Næste	Tryk kortvarigt ◀◀ eller ►► en eller flere gange for at vælge det ønskede nummer
Roter	Tryk OPTIONS tasten for at vælge roter tilstand. Brug så ◀ til at rotere billedet med uret. Brug så ▶ til at rotere billedet mod uret. Tryk OPTIONS tasten for at forlade roter tilstand.
Diasshow	Tryk på tasten OPTIONS for at vælge Diasshow, og tryk derefter på OK for at bekræfte.
Zoom	Zoom ind på skærmen, og brug så navigationstasterne til at flytte skærmen rundt. Denne funktion er tilgængelig ved at trykke på enten ZOOM eller OPTIONS tasten
Stop	Tryk ■ kort på den højre side af اسپيئر for at stoppe afspilning

6.1 DISPLAY Menu

Når du trykker **DISPLAY** under afspilning, bliver den følgende menu vist og du kan få adgang til de tilhørende funktioner og informationer:



Brightness (Lysstyrke)

Dette tillader dig at justere skærmens lysstyrke

Contrast (Kontrast)

Dette tillader dig at justere skærmens kontrast

Color (Farve)

Dette tillader dig at justere skærmens farve til kold, varm og normal.

Turn off LCD (Sluk for LCD)

Du kan slukke for skærmen i nogle situationer, såsom når enheden er forbundet med et TV eller når du afspiller musikdiske. Dette kan spare strøm på batteriet

Battery level (Batteriniveau)

Viser den type strømkilde, der anvendes.

6.2 Forbindelser

6.2.1 Høretelefoner

Forbind høretelefonerne til et af høretelefonstikkene eller videoforstærkeren på siden af afspilleren.

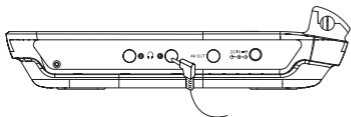

6.2.2 TV

Du kan forbinde afspilleren til et TV og nyde din DVD.

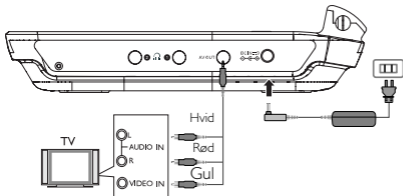

7 Fejlfinding

Hvis der opstår fejl på dvd-videoafspilleren, skal du først gennemgå tjeklisten. Der kan være noget, du har overset.

ADVARSEL Du bør under ingen omstændigheder prøve at reparere apparatet selv, da dette vil gøre garantien ugyldig. Hvis der opstår en fejl, så check først punkterne i listen nedenfor, inden du bringer apparatet til reparation.

Hvis du ikke kan løse et givet problem ved at følge disse forslag, bedes du rådføre dig med din forhandler eller dit servicecenter.

Symptom	Afhjælpning
Ingen strøm	<ul style="list-style-type: none">• Se efter at begge ben i strømstikket sidder korrekt i.• Kontroller, om der er strøm i kontakten ved at tilslutte et andet apparat.• Kontroller, om batteripakken sidder korrekt• Kontroller, om biladapteren sidder korrekt.
Forvrænget billede	<ul style="list-style-type: none">• Kontroller, om der er fingeraftryk på disken. Rengør den med en blød klud, og tør fra midten mod kanten.• Af og til kan billedet være en smule forvrænget. Dette er ikke en fejl.
Fuldstændigt forvrænget billede/ ingen farve på tv-skærmen	Det kan være, at NTSC/PAL er angivet forkert. Sammenlign indstillingen på tv'et med indstillingen på afspilleren.
Ingen lyd	Kontroller lydforbindelserne. Hvis du benytter en HiFi-forstærker, kan du prøve en anden lydkilde.

Symptom	Afhjælpning
Disken kan ikke afspilles	<ul style="list-style-type: none"> • Sørg for at etiketten på disken vender opad. • Rengør disken. • Kontroller, om disken er defekt, ved at afspille en anden disk.
Afspilleren reagerer ikke på fjernbetjeningen	Peg fjernbetjeningen direkte mod sensoren på orsiden af afspilleren. Undgå alle forhindringer, der kan stå i vejen for signalet. Efterse eller udskift batterierne.
Forvrænget eller S/H billede på dvd eller video-cd-disk	Anvend kun diske, der er formateret i overensstemmelse med det benyttede tv- apparat (PAL/NTSC).

Symptom	Afhjælpning
Afspilleren reagerer ikke på kommandoerne under afspilning	<ul style="list-style-type: none"> • Disken tillader ikke kommandoerne. • Læs instruktionerne om kommandoer under afspilning i dokumentationen til disken.
Afspilleren føles varm	Når afspilleren benyttes i længere tid, kan overfladen blive varm. Dette er normalt.
Skærmen bliver svagere, når netstrømmen ikke er tilsluttet	Enheden sparer strøm for at sikre længere afspilningstid på batteri. Det er normalt. Juster lysstyrken ved at trykke på knappen DISPLAY

8 Technical data

Dimensioner	20.5 x 16.8 x 4.5 cm 8.1 x 6.6 x 1.8 inches
Vægt	1.07 kg / 2.36 lb
Strømforsyning	DC 12V 1A
Strømforbrug	≤20W
Driftstemperaturområde	0 - 50°C (32 - 122°F)
Laserbølgelængde	650nm
Videosystem	NTSC / PAL / AUTO

PHILIPS forbeholder sig ret til at foretage produktforbedringsmæssige ændringer i design og specifikationer uden forudgående varsel.

Le modifiche non autorizzate dal produttore rendono nullo il diritto dell'utente ad utilizzare questo dispositivo.

Alle rettigheder forbeholdes.

Oplysninger om copyright

Det kan være strafbart at krænke andres ophavsrettigheder ved uberettiget at fremstille kopier af kopibeskyttet materiale, herunder computer programmer, filer, tv udsendelser og lydoptagelser. Dette produkt må ikke anvendes til disse formål.

Bortskaffelse af udtjente produkter

Dit produkt er udviklet og fremstillet i materialer og komponenter af høj kvalitet, som kan genbruges. Når et produkt er forsynet med dette symbol med en overkrydset affaldsspand på hjul, betyder det, at produktet er omfattet af EUdirektiv 2002/96/EC.



Undersøg reglerne for dit lokale indsamlingssystem for elektriske og elektroniske produkter. Følg de lokale regler, og bortskaf ikke dine udtjente produkter sammen med almindeligt husholdningsaffald. Korrekt bortskaffelse af udtjente produkter er med til at forhindre negativ påvirkning af miljø og helbred.

Nederlands

Italiano

Svenska

Dansk

Meet Philips at the Internet
<http://www.philips.com>



PET740



Printed in China

PDCC-0818