

Portatīvs DVD atskaņotājs

PET 1031

Reģistrējiet Jūsu preci un iegūstiet atpalstu
www.philips.com/welcome

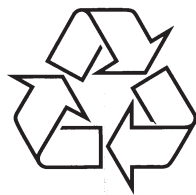

Tiecieties ar Philips Internetā
<http://www.philips.com>

Lietošanas instrukcija

1. FUNKCIONĀLS PĀRSKATS

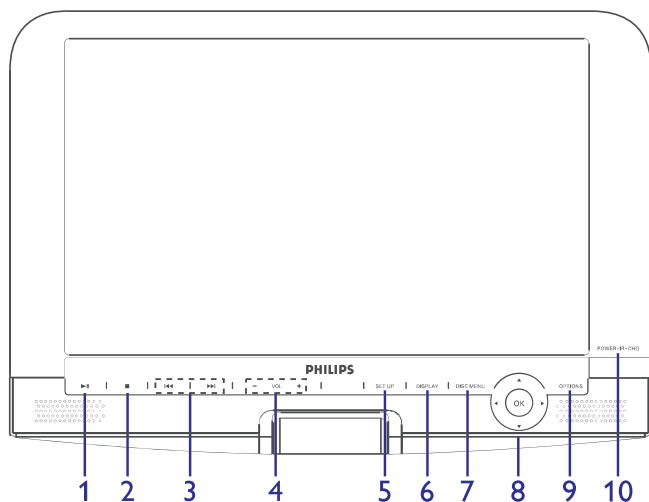

1.1 Galvenās ierīces vadības

- 1 **▶||**Sāk / pauzē / turpina atskaņošanu
- 2 **■**Spiediet vienreiz, lai pārtrauktu atskaņošanu un saglabātu stop pozīciju. Spiediet divreiz, lai pilnībā beigtu atskaņošanu.
- 3 **◀◀ / ▶▶**iepriekšējais/nākamais celiņš vai ātri meklē atpakaļ/uz priekšu.
- 4 **- VOL +**Skaļuma kontrole
- 5 **SETUP**Pieklūst Iestatīšanas lapai
- 6 **DISPLAY**Regulē sistēmas displeja vērtības
- 7 **DISC MENU**Parāda Izvēlnes lapu.
- 8 **▲, ▼, ◀, ▶**Augšup/lejup/pa kreisi/pa labi kursori
- 9 **OPTIONS**Pieklūst papildus funkcijām
- 10 **POWER-IR-CHG** ...Ieslēgšanas / Tālvadības sensors / lādēšanas indikators

8 TEHNISKI DATI

Izmēri	27 x 19.0 x 3.8 cm
Svars	1.5 kg
Strāvas padeve	DC 9-12 V 2.2 A
Strāvas patēriņš	<20W
Darbināšanas temperatūru diapazons	0 – 50°C
Lāzera viļņa garums	650 nm
Video sistēma	NTSC / PAL / AUTO

PHILIPS patur tiesības veikt dizaina un specifikāciju izmaiņas lai uzlabotu ierīci bez iepriekšēja brīdinājuma. Modifikācijas ko neatļauj ražotājs var liegt tiesības izmantot šo ierīci.

PHILIPS patur tiesības veikt dizaina un specifikāciju izmaiņas lai uzlabotu ierīci bez iepriekšēja brīdinājuma. Modifikācijas ko neatļauj ražotājs var liegt tiesības izmantot šo ierīci.

Visas tiesības rezervētas.

Autortiesību informācija

Ar autortiesībām aizsargāta materiāla, tai skaitā datorprogrammu, failu, pārraižu un skaņas ierakstu, neatļautu kopiju veidošana var būt autortiesību pārkāpums un paredzēt kriminālu atbildību. Šo aprikojumu nedrīkst izmantot šādiem mērķiem.

Atbrīvošanās no Jūsu vecā aprīkojuma

Jūsu ierīce ir veidota un ražota ar augstas kvalitātes materiāliem no komponentēm, ko var pārstrādāt un lietot atkārtoti.

Ja šis pārsvītrotais riteņotās miskastes attēls ir pievienots ierīcei, tas nozīmē, ka ierīce atbilst Eiropas Direktīvai 2002/96/EC.

Lūdzam kļūt informētam par atsevišķās savākšanas punktiem elektriskajām un elektroniskajām precēm.

Lūdzam rīkoties saskaņā ar Jūsu vietējiem noteikumiem un neizmest Jūsu vecās ierīces kopā ar normāliem sadzīves atkritumiem. Pareiza atbrīvošanās no Jūsu vecajām ierīcēm palīdzēs izvairīties no iespējamām negatīvām sekām dabai un cilvēku veselībai.



**Esiet atbildīgs
Cieniet autortiesības**

Specifikācijas un ārējo izskatu var mainīt bez brīdinājuma.

© 2007 Visas tiesības rezervētas Koninklijke Philips Electronics N.V.

... TRAUCĒJUMU NOVĒRŠANA

Simptoms	Risinājums
Digitālajā izejā nav audio	<ul style="list-style-type: none"> Pārbaudiet digitālos savienojumus
Atskaņotājs nereaģē un nevienu vadības komandu atskaņošanas laikā	<ul style="list-style-type: none"> Darbības neatļauj disks Skatīt instrukcijas diska vāciņā
Neuztver USB pieslēgšanu	<ul style="list-style-type: none"> Atvienojiet USB savienojumu un pieslēdziet atkal. Uztveršana var aizņemt laiku, atkarībā no Jūsu USB ierīces ietilpības. DVD atskaņotājs atbalsta tikai Masu saglabāšanas (MSC) formātu no USB ierīces. DVD atskaņotājs neatbalsta Cietā Diska saglabāšanas ierīces vai Mediju Pārsūtīšanas Protokola (MTP) formātu.
Pārslēgšanās starp DVD/ USB	<ul style="list-style-type: none"> DVD režīms ir noklusētās vides avots laikā, kad DVD atskaņotājs ir ieslēgts. USB pieslēgšana aktivizēs USB režīmu. Izslēdziet šo režīmu, atvienojot USB ierīci. Atvienojiet šo savienojumu pirms cita savienojuma veikšanas.
Atskaņotājs ir uzsilis	Kad atskaņotājs tiek lietots ilgu laiku, virsma var uzkarst. Tas ir normāli.
Displejs paliek tumšāks, kad maiņstrāva tiek atvienota	Ierīce taupa strāvu, lai nodrošinātu ilgāku atskaņošanas laiku ar bateriju. Tas ir normāli. Regulējiet spilgtumu SETUP izvēlnē.

Šī ierīce atbilst Eiropas Savienības radio traucējumu prasībām.

... FUNKCIONĀLS PĀRSKATS

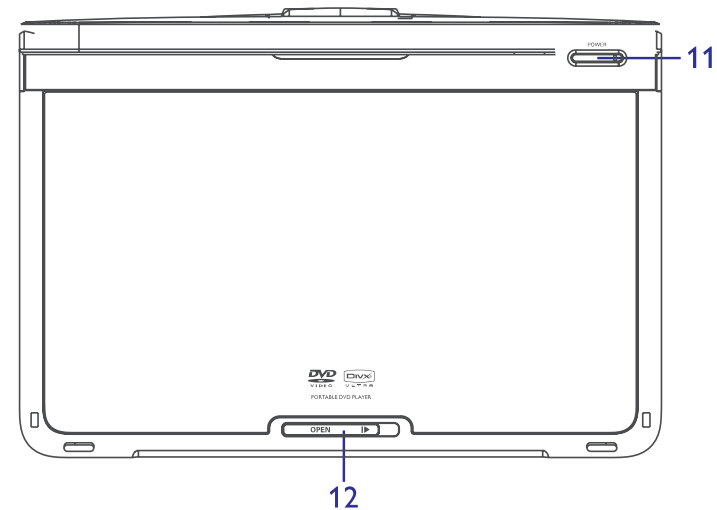

1.2 Diska durtiņas

- 11 POWER**Ieslēdz/izslēdz atskaņotāju
- 12 OPEN** ►Atver diska nodaļījumu, lai ievietotu vai izņemtu disku.

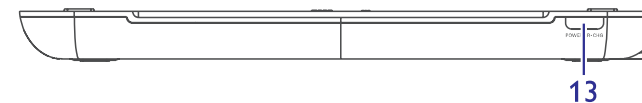

1.3 Atskaņotāja priekšā

- 13 POWER-IR-CHG** ...Ieslēgšanas / Tālvadības sensors / lādēšanas indikators

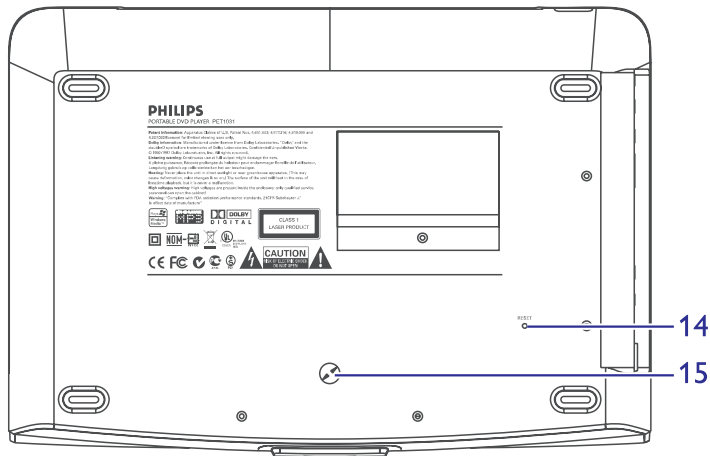

1.4 Atskaņotāja aizmugure

- 14 **RESET**.....Atskaņotāja pārstatīšana, kad tas ir 'uzkāries'.
- 15Automašīnas stiprinājuma skrūves atvere

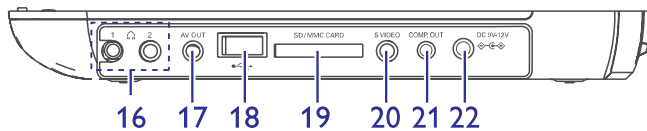

1.5 Atskaņotāja labā puse

- 16 1 2Austiņu kontakti
- 17 **AV OUT**Audio/Video izeja
- 18 **USB**USB kontakts
- 19 **SD/MMC CARD**.....Ievietojiet SD/MMC atmiņas karti
- 20 **S VIDEO**S video izeja
- 21 **COMP.OUT**.....Saliktā video izeja
- 22 **DC IN 9V-12V**Strāvas padeves kontakts

Ja izskatās, ka DVD-Video atskaņotājam ir kļūda, vispirms caurskatiet šo sarakstu. Var būt, kaut kas ir palaists garām.

UZMANĪBU! Nekādā gadījumā nemēģiniet labot ierīci paši, jo tas anulēs garantiju. Ja rodas kļūda, vispirms caurskatiet šo sarakstu, pirms vest ierīci labot. Ja Jūs nevarat atrisināt problēmu, sekojot šiem norādījumiem, sazinieties ar ierīces pārdevēju vai servisa centru.

Simptoms	Risinājums
Nav strāvas	<ul style="list-style-type: none"> • Pārbaudiet vai abi maiņstrāvas vada kontakti ir kārtīgi pieslēgti. • Pārbaudiet, vai maiņstrāvas rozetē ir strāva, pieslēdzot tur citu ierīci. • Pārbaudiet, vai bateriju paka ir pareizi ievietota. • Pārbaudiet, vai mašīnas adapteris ir kārtīgi pieslēgts.
Kropļots attēls	<ul style="list-style-type: none"> • Pārbaudiet, vai uz diska nav pirkstu nospiedumi un notīriet to ar mīkstu lupatu, tīrot no centra uz malām. • Dažreiz var parādīties nelieli attēla traucējumi. Tā nav nepareiza darbība.
Pilnīgi kropļots attēls vai melnbalts attēls	NTSC/PAL iestatījums var būt nepareizs. TV iestatījumam jāsakrīt ar atskaņotāja iestatījumu.
Nav skaņas	Pārbaudiet audio savienojumus. Ja Jūs lietojat HiFi pastiprinātāju, mēģiniet citu skaņas avotu.
Disku nevar atskaņot	<ul style="list-style-type: none"> • Pārlicinieties, ka diska etiķete ir uz augšu. • Notīriet disku. • Pārbaudiet, vai disks nav ar defektu, ieliekot citu disku.
Atskaņotājs nereaģē uz tālvadības pulti	Mērķējiet tālvadības pulti tieši uz tālvadības pults sensoru atskaņotāja priekšā. Noņemiet visus šķēršļus, kas var traucēt signālam. Pārbaudiet vai nomainiet baterijas.
Kropļots vai melnbalts attēls, atskaņojot DVD	Lietojiet tikai atbilstoši izmantojamajam TV formatētus diskus (PAL/NTSC).

6.2.6 Saliktais Video (YPbPr/YCbCr)

Saliktā video savienojums nodrošina augstāku attēla kvalitāti. Šai iespējai jābūt pieejamai Jūsu TV ierīcei.

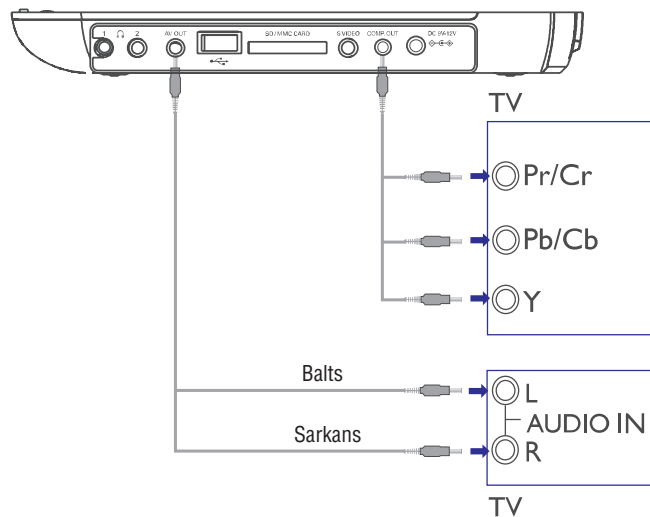

1. Spiediet **OPTIONS**.
2. Spiediet ▲ vai ▼, lai izvēlētos **SOURCE**, tad spiediet ►, lai piekļūtu apakšizvēlnei.
3. Spiediet ▲ vai ▼, lai izvēlētos **YPbPr** vai **YCbCr** atkarībā no Jūsu TV iestatījuma.
4. Spiediet **OK**, lai apstiprinātu.

Lai izietu no salikāt video režīmā, turiet nospiestu **RETURN**.

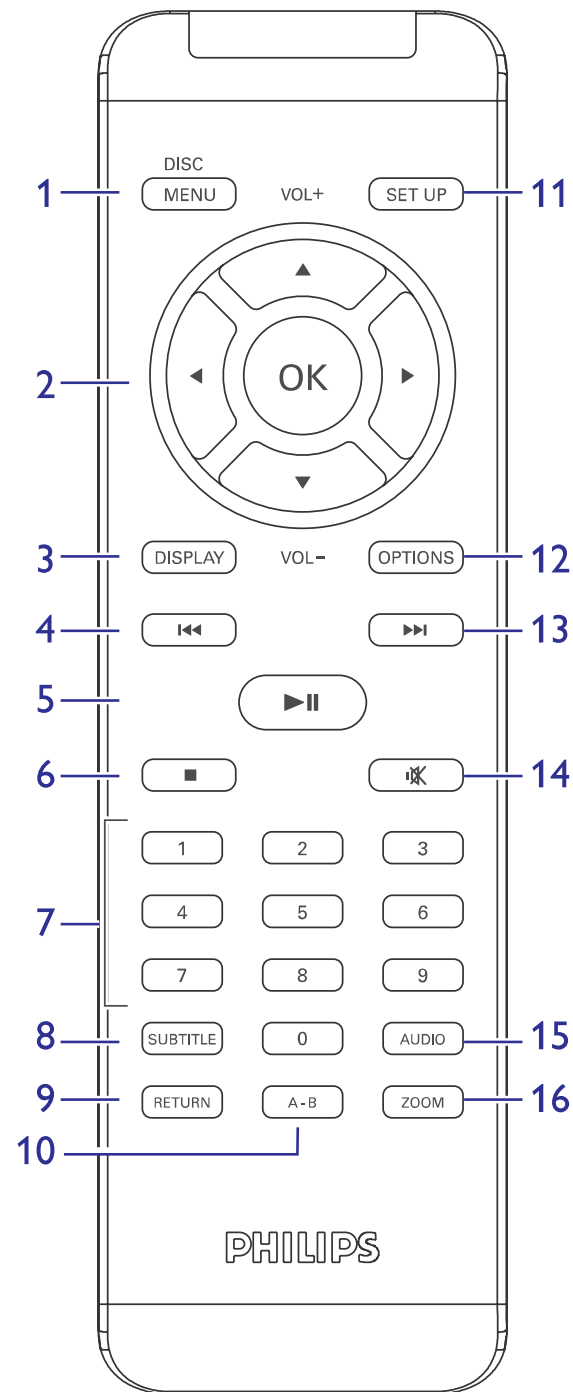

1.6 Tālvadības pults

- 1 **MENU**Parāda Izvēlnes lapu.
- 2 **▲, ▼, ◀, ▶**Augšup/lejup/pa kreisi/pa labi kursors
- OK**Apstiprina izvēli.
- VOL +/-**Skaļuma kontrole
- 3 **DISPLAY**Regulē sistēmas displeja vērtības
- 4 **◀◀**Pārlec uz iepriekšējo nodaļu, celiņu vai virsrakstu
- 5 **▶▶**Sāk/pauzē/turpina atskaņošanu
- 6 **■**Spiediet divreiz, lai beigtu atskaņošanu
- 7 **0 – 9**Ciparu tastatūra
- 8 **SUBTITLE**Subtitru valodas izvēle
- 9 **RETURN**VCD izvēlnes lapai
- 10 **A-B**Lai atkārtoti atskaņotu fragmentu no virsraksta
- 11 **SETUP**Pieklūst Iestatīšanas lapai
- 12 **OPTION**Pieklūst papildus funkcijām
- 13 **▶▶▶**Pārlec uz nākamo nodaļu, celiņu vai virsrakstu
- 14 **⊗**Izslēdz atskaņotāja skaņu
- 15 **AUDIO**Audio valodas izvēle
- 16 **ZOOM**Palielina video attēlu

6.2.4 SD/MMC karšu slots

Jūs varat atskaņot video/ audio/ attēlu failus, kas saglabāti SD/MMC kartē, ievietojot to SD/MMC KARŠU slotā.

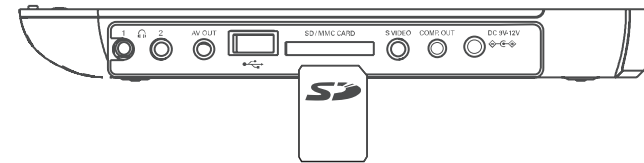

PADOMS

Pārliecinieties, ka ievietojamās kartes metāla kontakti ir vērsti uz leju.

6.2.5 S Video

Lai lietotu S Video, pieslēdziet vadu, kā parādīts zīmējumā zemāk.

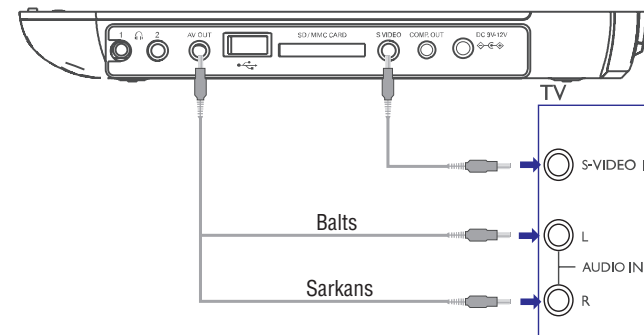

6.2 Savienojumi

6.2.1 Austiņas

Pieslēdziet austiņas pie vienas no austiņu kontaktligzdām atskaņotāja sānos.

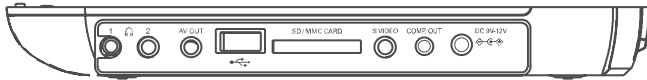

6.2.2 TV

Jūs varat pieslēgt atskaņotāju pie TV un izbaudīt Jūsu DVD, lietojot AV OUT izeju.

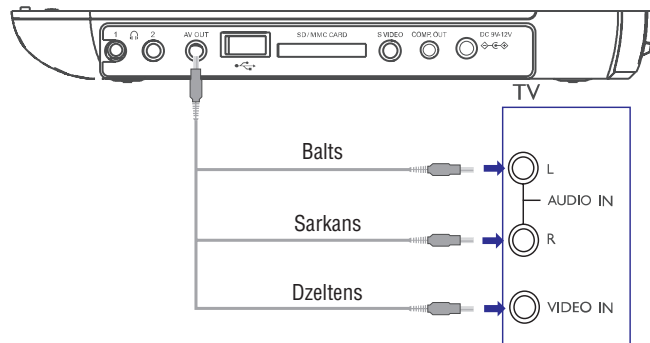

6.2.3 USB

Jūs varat pieslēgt USB atmiņu, lai skatītos saglabātos attēlus un video.

1. Pēc USB atmiņas pieslēgšanas, DVD atskaņotājs automātiski pārlūkos Jūsu USB atmiņas saturu.
2. Papildus informācijai par atskaņošanu, skatīt nodaļu 5.8 Atskaņošana no USB.
3. Pēc lietošanas atvienojiet USB ierīci. Tādējādi tiks izslēgta arī USB pārlūka funkcija.

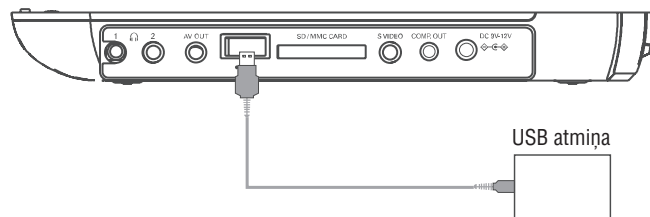

2.1 Jūsu portatīvais DVD atskaņotājs

Jūsu portatīvais DVD atskaņotājs atskaņo digitālos video diskus, kas atbilst vispārējam DVD Video standartam. Ar to Jūs varēsiet izbaudīt pilna garuma filmas ar patiesāku kino attēla kvalitāti un stereo vai daudzkanālu skaņu (atkarībā no diska un Jūsu atskaņotāja iestatījumiem).

DVD-Video unikālās funkcijas, kā skaņas celiņa izvēle un subtitru valodas, un dažādi kameras leņķi (arī atkarīgi no diska), tas viss ir iekļauts.

Vēl vairāk, vecāku atslēga ļauj Jums izlemt, kurus diskus Jūsu bērni varēs redzēt. Jūs atklāsi, ka Jūsu atskaņotāju ir ievērojami viegli lietot, izmantojot Displeju-Uz-Ekrāna un atskaņotāja displeju kombinācijā ar tālvadības pulti.

2.2 Izpakošana

Vispirms pārbaudiet un atpazīstiet iepakojuma saturu pēc zemāk esošā saraksta:

- Portatīvs DVD atskaņotājs
- Mašīnas adapteris (12 V)
- Maiņstrāvas pārveidotājs
- Audio/Video vads
- Tālvadības pults
- Lietošanas pamācība
- Ceļojumu soma
- Komponentu vads

2.3 Novietojums

- Novietojiet atskaņotāju uz cietas, plakanas virsmas.
- Nepakļaujiet atskaņotāju mājas apsildīšanas aprīkojuma karstumam un tiešai saules gaismai.
- Ja atskaņotājs nevar pareizi nolasīt CD/DVD diskus, mēģiniet izmantot plaši pieejamos tīrošos diskus, lai notīrītu lēcu, pirms vest atskaņotāju uz labošanu. Citas tīrīšanas metodes var iznīcināt lēcu.
- Vienmēr turiet diska nodalījumu aizvērtu, lai izvairītos no putekļu nosēšanās uz lēcas.
- Ja atskaņotājs tiek ātri pārvietots no aukstām telpām uz siltām, lēca var aizsvīst. Tad nevar atskaņot diskus. Atstājiet atskaņotāju siltās telpās, līdz mitrums izgaro.

2.4 Atskaņojamie disku formāti

Papildus DVD-Video diskam, Jūs varat atskaņot arī visus Video CD, audio CD, CDR, CDRW, DVD±R un DVD±RW.

2.4.1 DVD-Video

Atkarībā no diska satura (filma, video klipī, seriāli, utt), šiem diskam var būt viens vai vairāki virsraksti, katram virsrakstam var būt viena vai vairākas nodaļas. Lai piekļūšana būtu viegla un saprotama, Jūsu atskaņotājs ļauj Jums pārvietoties starp Virsrakstiem, kā arī starp nodaļām.



2.4.2 Video CD

Atkarībā no diska satura (filma, video klipī, seriāli, utt), šiem diskam var būt viens vai vairāki celiņi, katram celiņam var būt viens vai vairāki indeksi. Lai piekļūšana būtu viegla un saprotama, Jūsu atskaņotājs ļauj Jums pārvietoties starp Celiņiem, kā arī starp nodaļām.



2.4.3 Audio CD / MP3 CD / WMA CD

Audio CD / MP3 CD / WMA CD satur tikai mūzikas celiņus. Jūs tos varat atskaņot tradicionālā veidā, izmantojot stereo sistēmu un taustiņus uz tālvadības pults un/vai galvenās ierīces, vai izmantojot TV un Displeju-Uz-Ekrāna (OSD).



2.4.4 CD ar JPEG failiem

Uz šī atskaņotāja Jūs varat skatīt arī nekustīgus JPEG attēlus.



2.4.5 DivX ultra diskī

DivX faili var sevī iekļaut arī papildus mediju funkcijas ko atbalsta DivX Mēdiju Formāts, kā izvēlnes, subtitrus, alternatīvos audio celiņus.



6.1 Displeja izvēlne

Kad Jūs atskaņošanas laikā nospiežat taustiņu **DISPLAY**, ekrānā parādīsies sekojoša izvēlne un Jūs varēsiet piekļūt atbilstošajām funkcijām un informācijai:



Brightness (Spilgtums)	Ļauj Jums regulēt ekrāna spilgtumu.
Contrast (Kontrasts)	Ļauj Jums regulēt ekrāna kontrastu.
Color (Krāsas)	Ļauj Jums regulēt ekrāna krāsas uz vēsu, siltu vai normālu.
Turn off LCD (Izslēgt LCD)	Dažās situācijās Jūs varat izslēgt ekrānu, piemēram, ja esat pieslēguši TV vai atskaņojat mūzikas diskus. Tādējādi var ietaupīt bateriju.
Battery level (Baterijas uzlādes līmenis)	Parāda pašlaik lietoto barošanas veidu.

5.8 Atskaņošana no USB

Šis USB ports atbalsta JPEG/MP3/DivX/MPG-4 failus.

- Datu pārsūtīšana un ierakstīšana no DVD uz USB portu nav iespējama.
- USB pieslēgums atbalsta tikai Masu Saglabāšanas (MSC) ierīces. Tā neatbalsta Cietā Diska USB saglabāšanas ierīces un saglabāto MTP (Mūzikas Pārsūtīšanas Protokola) formātā.
- Caurlūkošanas laiks mainīsies atkarībā no atmiņas ietilpības un Jūsu USB ierīces satura.

1. Īsi spiediet **IESLĒGŠANAS** taustiņu uz atskaņotāja, lai ieslēgtu ierīci.
2. Ievietojiet USB atmiņu vai USB atmiņas karšu lasītāju USB portā.
3. Atskaņotājs automātiski pārlūkoks un parādīs USB ierīces saturu.
4. Spiediet taustiņus ▲, ▼, ◀, ▶, lai izvēlētos failu, kuram vēlaties piekļūt, tad spiediet **OK**, lai to atskaņotu.

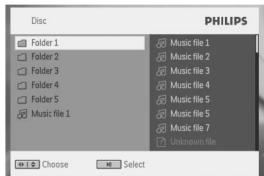

5. Atskaņošanas beigās, atvienojiet USB ierīci no atskaņotāja.

2.4.6 Par SD atmiņas karti

SD atmiņas karte ir kompakta un parocīga, kas nodrošina savas vienkāršās pieslēgšanas dēļ. Kartes vadības elektriskā shēma ļauj nolasīt datus un ierakstīt tos (tās drošības zonā) tikai tad, ja atbilstoša ārējā ierīce ir noteikta. Lietojot atkodošanas programmatūru, SD atmiņas karti atbalstošas ierīces var atskaņot mūziku, video klipus un citu materiālu bez diskdziņa mehānisma, kā tas ir CD un DVD atskaņotājos.



2.5 Informācija par Zero Bright Dot TM

Izbaudiet augstākās kvalitātes attēlus, kas nesatur tracinošos melnos punktus uz LCD ekrāna. LCD ekrāniem parasti ir neprecizitātes, kas LCD industrijā saukti 'spilgtie punkti' (bright dots). Ierobežots spilgto punktu daudzums reiz tika pieņemts kā nenovēršams LCD masu ražošanas blakus efekts.

Izmantojot Philips stingrās kvalitātes procedūras mūsu Portatīvajos DVD Atskaņotājos, mūsu LCD ekrāni tiek ražoti bez spilgtajiem punktiem. Izvēlieties Portatīvos DVD Atskaņotājus, kas apzīmēti ar Philips Zero Bright Dot™, lai garantētu optimālu attēla kvalitāti. Garantijas apkalpošana ir atkarīga no reģiona. Sazinieties ar vietējo Philips pārstāvi, lai iegūtu papildus informāciju.



2.6 USB savienojuma saderība uz šī pārnēsājamā DVD atskaņotāja:

Šis pārnēsājams DVD atskaņotājs atbalsta vairumu USB saglabāšanas ierīces (MSD), kas ir saderīgas ar USB MSD standartu.

- Visizplatītākās Saglabāšanas ierīces ir flash atmiņas, atmiņas kartes utt.
- Ja, pieslēdzot saglabāšanas ierīci datoram, Jūs redzat jaunu diskdziņi, visticamāk MSD ir saderīga un strādās arī uz šī pārnēsājamā DVD atskaņotāja.



Ja Jūsu saglabāšanas ierīcei ir nepieciešama barošana/baterija, pārliecinieties, ka tajā ir pilna baterija vai uzlādējiet USB ierīci, pirms atkal pieslēgt to pārnēsājamajam DVD atskaņotājam.

2.6.1 Mūzika:

- Šī ierīce atbalsta tikai neaizsargātu mūziku ar sekojošu faila paplašinājumu: .mp3, .wma.
- Mūzika, kas iegādāta tiešsaistes mūzikas veikalos, nav atbalstīta, jo to aizsargā Digitālais Tiesību Menedžments (DRM).

2.6.2 Attēli:

- Šī ierīce atbalsta tikai attēlu failus ar sekojošu paplašinājumu: .jpg

2.6.3 Video (atkarīgs no modeļiem):

- Šī ierīce atbalsta DivX video failus. Šo failu paplašinājums ir: .divx, .div

Nevar izveidot tiešu savienojumu no datora USB porta ar pārnēsājamo DVD atskaņotāju, pat ja datorā ir mp3 faili.

3. VISPĀRĒJA INFORMĀCIJA

Strāvas avoti

Šī ierīce darbojas, izmantojot komplektā iekļauto maiņstrāvas adapteri, mašīnas adapteri vai pārlādējamo bateriju iepakojumu.

- Pārliedzieties, ka maiņstrāvas adaptera ieejas voltāža ir tāda pati kā vietējā voltāža. Citādi, maiņstrāvas adapteris un ierīce var tikt bojāti.
- Lai izvairītos no elektrošoka, neaiztieciet maiņstrāvas adapteri ar slapjām rokām.
- Pieslēdzoties mašīnas adapterim (pie cigarešu aizdedzināmā), pārliedzieties, ka adaptera ieejas voltāža atbilst mašīnas voltāžai.
- Ja ierīce netiks izmantota ilgu laiku, atvienojiet maiņstrāvas adapteri no kontakta un noņemiet bateriju iepakojumu.
- Turiet kontaktakšu, lai atvienotu maiņstrāvas adapteri. Neraujiet aiz vada.

Lūdzu, vienmēr lietojiet komplektā iekļauto AC/DC adapteri (AY4195).

Drošība un apkope

- Neizjauciet ierīci, jo lāzera stari ir bīstami Jūsu acīm. Jebkādu apkopi jāveic kvalificētam servisa personālam.
- Ja ierīcē nokļūst šķidrums vai kādi priekšmeti, atslēdziet strāvu, izraujot maiņstrāvas adapteri.
- Esiet uzmanīgi, nenometiet ierīci un nepakļaujiet to triecieniem, jo tādējādi var rasties darbības traucējumi.
- Nepakļaujiet pārmērīgam karstumam, ko izraisa sildīšanas aprīkojums vai tieša saules gaisma.
- Šī prece nav ūdens droša: nepieļaujiet Jūsu atskaņotāja iemērkšanu ūdenī. Atskaņotājā iekļūvis ūdens var radīt nopietnus bojājumus.
- Nelietojiet tīrīšanas līdzekļus, kas satur alkoholu, amonjaku, benzīnu vai abrazīvus, jo tie var bojāt atskaņotāju.
- Ierīci nedrīkst pakļaut pilieniem vai šļakstiem. Nenovietojiet nekādus bīstamības avotus uz ierīces (piem., ar šķidrumu pildītus priekšmetus, aizdedzinātas sveces),
- Neaizskariet lēcu!

... SĀKUMS

5.7 Attēlu CD atskaņošana

Atskaņotājs var nolasīt tikai attēlus JPEG formātā.



1. Īsi spiediet **IESLĒGŠANAS** taustiņu uz atskaņotāja, lai ieslēgtu ierīci.
2. Atveriet diska nodalījumu atskaņotāja labajā sānā un ievietojiet disku.
- Atskaņotājs sāks diska atskaņošanu automātiski.
3. Lietojiet navigācijas taustiņus, lai izvēlētos direktoriju un JPEG failu, ko atskaņot.

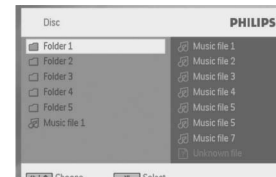

Atskaņošanas laikā ir pieejamas sekojošas funkcijas:

Pauze Spiediet **II**, lai iepauzētu atskaņošanu. Jūs varat turpināt atskaņošanu, vēlreiz spiežot taustiņu **II**.

Iepriekšējais/Nākamais Īsi spiediet **II** vai **II** vienu vai vairākas reizes, lai izvēlētos vajadzīgo celiņu.

Pagriez Spiediet taustiņu **OPTIONS**, lai izvēlētos pagriešanas režīmu. Tad spiediet **◀**, lai pagrieztu attēlu pulksteņa rādītāju virzienā. Spiediet **▶**, lai pagrieztu attēlu pretēji pulksteņa rādītāju virzienam. Spiediet taustiņu **OPTIONS**, lai izslēgtu pagriešanas režīmu.

Slīdrāde Spiediet taustiņu **OPTIONS**, lai izvēlētos punktu **Slide Show** (Slīdrāde), tad spiediet taustiņu **OK**, lai apstiprinātu.

Palielināšana Palielina ekrānu, tad lieto navigācijas taustiņus, lai pārvietotos pa ekrānu. Funkcija ir pieejama, spiežot taustiņu **OPTIONS** vai **ZOOM**.

Stop Īsi spiediet **■▲** atskaņotāja labajā pusē, lai beigtu atskaņošanu.

4. Atskaņošanas beigās spiediet **■▲**, lai izņemtu disku no atskaņotāja.

5.6 Mūzikas MP3/WMA-CD atskaņošana

1. Īsi spiediet **IESLĒGŠANAS** taustiņu uz atskaņotāja, lai ieslēgtu ierīci.
2. Atveriet diska nodalījumu un ievietojiet disku.
- Atskaņotājs sāks diska atskaņošanu automātiski.
3. Lietojiet navigācijas taustiņus, lai izvēlētos direktoriju un MP3/WMA failu, ko atskaņot.

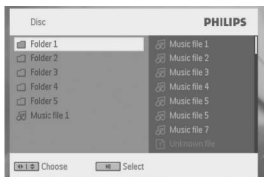

Atskaņošanas laikā ir pieejamas sekojošas funkcijas:

Pauze	Spiediet ▶▶ , lai iepauzētu atskaņošanu. Jūs varat turpināt atskaņošanu, vēlreiz spiežot taustiņu ▶▶ .
Iepriekšējais/Nākamais	Īsi spiediet ◀◀ vai ▶▶ vienu vai vairākas reizes, lai izvēlētos vajadzīgo celiņu.
Ātri atpakaļ / Ātri uz priekšu	Nospiediet un turiet ◀◀ vai ▶▶ , lai meklētu lielā ātrumā. Kad ekrānā parādās indikācija 2x, īsi spiediet taustiņus ◀◀ vai ▶▶ , lai mainītu meklēšanas ātrumu uz 4x, 8x, 16x, 32x vai turpināt normālu atskaņošanu. Jūs varat spiest, lai turpinātu normālu atskaņošanu.
Skaļuma kontrole	Īsi un atkārtoti spiediet - vai + , lai palielinātu vai samazinātu skaņas skaļumu.
Atkārtošana	Spiediet taustiņu OPTIONS , lai izvēlētos Atkārtot 1 celiņu vai Atkārtot visus celiņus.
Sajaukta secība	Spiediet taustiņu OPTIONS , lai izvēlētos ieslēgt vai izslēgt sajauktas secības atskaņošanu.
Stop	Īsi spiediet ■ atskaņotāja labajā sānā, lai beigtu atskaņošanu.



Klausīšanās drošība



Klausieties normālā skaļumā

- Austiņu lietošana lielā skaļumā var bojāt Jūsu dzirdi. Šī prece var veidot skaņas decibelu diapazonos, kas var radīt dzirdes zudumus normāliem cilvēkiem, pat ja pakļauti mazāk kā minūti. Augstākie decibelu diapazoni ir paredzēti tiem, kam jau var būt dzirdes traucējumi.
- Skaņa var būt maldinoša. Pēc laika Jūsu dzirdes "komforta līmenis" adaptējas augstākajiem skaņas līmeņiem. Tādēļ pēc ilgākas klausīšanās, kas izklausās "normāli", var patiesībā būt skaļi un bojājoši Jūsu dzirdei. Lai nodrošinātu pret to, iestatiet Jūsu skaļumu drošā līmenī, pirms Jūsu dzirde adaptējas, un atstājiet to šādā līmenī.
- Pārmērīgs skaņas spiediens no austiņām var radīt dzirdes zudumu.

Lai izveidotu drošu skaļuma līmeni

- Iestatiet Jūsu skaļumu zemā līmenī.
- Lēni palieliniet skaņu, līdz Jūs dzirdat to komfortabli un skaidri, bez traucējumiem.

Klausieties saprātīgus laika periodus

- Paildzināta pakļaušana skaņai, pat normālā "drošā" skaļumā, arī var izraisīt dzirdes zudumu.
- Noteikti lietojiet Jūsu aprīkojumu saprātīgi un ņemiet pietiekamus pārtraukumus.

Lietojot Jūsu austiņas, noteikti ievērojiet sekojošus nosacījumus

- Klausieties saprātīgā skaļumā saprātīgus laika periodus.
- Neregulējiet skaļumu, kad Jūsu dzirde adaptējas.
- Negrieziet skaļumu tik skaļi, ka nedzirdat, kas notiek ap jums.
- Potenciāli bīstamās situācijās, ievērojiet piesardzību vai īslaicīgi pārtrauciet lietošanu.
- Nelietojiet austiņas, darbinot motorizētu transporta līdzekli, velosipēdu, skrituļdēli, utt., tas var radīt satiksmes negadījumu un nav atļauts daudzās valstīs.
- Svarīgi (modeļiem ar komplektā iekļautām austiņām): Philips garantē tikai ar modeli sniegto austiņu saderību ar to audio atskaņotāja maksimālo skaņas jaudu, ko nosaka regulējošās sastāvdaļas. Ja austiņas vajag mainīt, mēs iesakām Jums sazināties ar ierīces pārdevēju, lai pasūtītu modeli, identisku oriģinālajam, ko piedāvā Philips
- Satiksmes drošība: nelietojiet ierīci braucot ar auto vai velosipēdu, jo tas var radīt satiksmes negadījumu.

Ja atskaņotājs tiek lietots ilgu laiku, tā virsma būs uzsilusi. Tas ir normāli.

Rūpes par diskkiem

- Nelīmējiet pie diskkiem papīru vai līmlentu.
- Neturiet disku tiešā saules gaismā vai pie siltuma avotiem.
- Pēc atskaņošanas, novietojiet disku diska vāciņā.
- Lai tīrītu, slaukiet no centra uz ārmaļu ar mīkstu, kokvilnu nesaturošu, tīru lupatu.

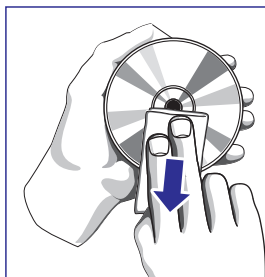

Par darbošanos ar Šķidro Kristālu Displeja (LCD) ekrānu

LCD tiek ražots, izmantojot augstas precizitātes tehnoloģiju. Tomēr, Jūs varat redzēt nelielus melnus, kas reizēm parādās LCD. Tas ir normāls ražošanas procesa rezultāts un nenorāda uz nepareizu darbību.

Informācija par dabas aizsardzību

Mēs esam samazinājuši iepakojumu līdz minimumam, padarot to viegli sadalāmu atsevišķos materiālos: kartons, PS, PE un PET.

Jūsu ierīce sastāv no materiāla, ko var atkārtoti izmantot, ja izjaukšanu veikusi specializēta firma. Lūdzam apzināt vietējos noteikumus par atbrīvošanu no iepakojuma, tukšām baterijām un veca aprīkojuma.

Informācija par autortiesībām

“DivX, DivX” sertificēti un asociēti logo ir DivXNetworks, Inc preču zīmes un tiek izmantoti saskaņā ar licenci.

Visu citu marku un produktu nosaukumi ir to attiecīgo firmu un organizāciju preču zīmes.

Neautorizēta jebkādu no interneta lejupielādētu vai no CD/VCD/DVD ierakstītu ierakstu kopēšana ir autortiesību un starptautisko noteikumu pārkāpums.

Windows Media un Windows logo ir Microsoft Corporation reģistrētas preču zīmes Amerikas Savienotajās Valstīs un/vai citās valstīs.

5.4 Super (S)-VCD atskaņošana

(Super) Video CD var saturēt PBC (Atskaņošanas kontrole). Tā ļauj Jums interaktīvi atskaņot video CD, sekojot izvēlei displejā.



1. Īsi spiediet **IESLĒGŠANAS** taustiņu uz atskaņotāja, lai ieslēgtu ierīci.
2. Atveriet diska nodalījumu atskaņotāja labajā sānā un ievietojiet (S)VCD disku. Ja **PBC** ir ieslēgta, ekrānā parādīs satura izvēlne.
3. Lietojiet ciparu taustiņus 0-9, lai ievadītu Jūsu izvēli vai izvēlētos atskaņošanas opciju.
4. Spiediet **RETURN** uz tālvadības pults, lai atgrieztos iepriekšējā izvēlnē.
5. Lai izslēgtu/ieslēgtu Atskaņošanas vadību, ejiet uz **SETUP** (Iestatīšana) un izvēlieties **PBC settings** (PBC iestatījumi).

5.5 Mūzikas CD atskaņošana



1. Īsi spiediet **IESLĒGŠANAS** taustiņu uz atskaņotāja, lai ieslēgtu ierīci.
2. Atveriet diska nodalījumu atskaņotāja labajā sānā un ievietojiet disku.
 - Atskaņotājs sāks diska atskaņošanu automātiski.

Atskaņošanas laikā ir pieejamas sekojošas funkcijas:

Pauze	Spiediet ▶ , lai iepauzētu atskaņošanu. Jūs varat turpināt atskaņošanu, vēlreiz spiežot taustiņu ▶ .
Iepriekšējais/Nākamais	Īsi spiediet ◀◀ vai ▶▶ vienu vai vairākas reizes, lai izvēlētos vajadzīgo celiņu.
Ātri atpakaļ / Ātri uz priekšu	Nospiediet un turiet ◀◀◀ vai ▶▶▶ , lai meklētu lielā ātrumā. Kad ekrānā parādās indikācija 2x, īsi spiediet taustiņus ◀◀◀ vai ▶▶▶ , lai mainītu meklēšanas ātrumu uz 4x, 8x, 16x, 32x vai turpināt normālu atskaņošanu. Jūs varat spiest, lai turpinātu normālu atskaņošanu.
Skaļuma kontrole	Īsi un atkārtoti spiediet - vai + , lai palielinātu vai samazinātu skaņas skaļumu.
Atkārtošana	Spiediet taustiņu OPTIONS , lai izvēlētos Atkārtot 1 celiņu vai Atkārtot visus celiņus.
Sajaukta secība	Spiediet taustiņu OPTIONS , lai izvēlētos ieslēgt vai izslēgt sajauktas secības atskaņošanu.
Stop	Īsi spiediet ■ , lai beigtu atskaņošanu.

5.3 VCD atskaņošana

1. Īsi spiediet **IESLĒGŠANAS** taustiņu uz atskaņotāja, lai ieslēgtu ierīci.
 2. Atveriet diska nodalījumu un ievietojiet disku.
- Atskaņotājs sāks diska atskaņošanu automātiski.

Atskaņošanas laikā ir pieejamas sekojošas funkcijas:

Paūze	Spiediet ▶▶ , lai iepauzētu atskaņošanu. Jūs varat turpināt atskaņošanu, vēlreiz spiežot taustiņu ▶▶ .
Iepriekšējais/Nākamais	Īsi spiediet ◀◀ vai ▶▶ vienu vai vairākas reizes, lai izvēlētos vajadzīgo celiņu.
Ātri atpakaļ / Ātri uz priekšu	Nospiediet un turiet ◀◀ vai ▶▶ , lai meklētu lielā ātrumā. Kad ekrānā parādās indikācija 2x, īsi spiediet taustiņus ◀◀ vai ▶▶ , lai mainītu meklēšanas ātrumu uz 4x, 8x, 16x, 32x vai turpināt normālu atskaņošanu. Jūs varat spiest, lai turpinātu normālu atskaņošanu.
Skaļuma kontrole	Īsi un atkārtoti spiediet - vai + , lai palielinātu vai samazinātu skaņas skaļumu.
Stop	Īsi spiediet ■ atskaņotāja labajā sānā, lai beigtu atskaņošanu..
Valoda	Dažiem VCD diskkiem izvēlei ir pieejamas tikai 2 valodas. Jūs varat mainīt valodu, lietojot šo funkciju. Funkcija ir pieejama, nospiežot taustiņu AUDIO vai OPTIONS .
Palielināšana	Palieliniet ekrānu, tad lietojiet navigācijas taustiņus, lai pārvietotos pa ekrānu. Funkcija ir pieejama, spiežot taustiņu OPTIONS vai ZOOM .
A-B Atkārtošana	Iestata atkārtotu segmenta atskaņošanu. Spiediet A-B , lai noteiktu sākuma punktu un spiediet A-B vēlreiz, lai noteiktu beigu punktu. Tad atskaņotājs atskaņos izvēlēto segmentu. Spiediet A-B , lai atceltu segmenta atskaņošanu.



4.1 DVD atskaņotāja lādēšana

Pieslēdziet AC/DC adapteri.

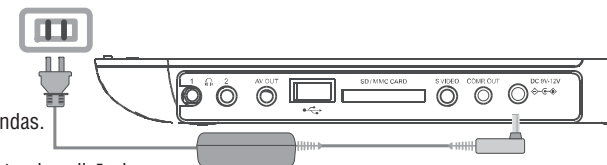

- **SARKANS** indikators nozīmē, ka notiek lādēšana. Kad ierīce netiek lietota, pilnīga uzlādēšana aizņem aptuveni 4 stundas. Taču ierīces lietošanas laikā būs nepieciešams ilgāks laiks nekā 8 stundas pilnīgai tās uzlādēšanai.
- **SARKANAIS** indikators izslēgsies, kad ierīce ir pilnībā uzlādēta. Kad ekrānā parādās zema uzlādes līmeņa indikators, lūdzu, lādējiet atskaņotāju.
*Pārlādējamām baterijām ir ierobežots lādēšanas ciklu skaits un galu galā tās var būt jānomaina. Bateriju darba ilgums un lādēšanas ciklu skaits ir atkarīgs no lietošanas un iestatījumiem.

4.2 Jūsu tālvadības pults ieslēgšana

1. Atveriet bateriju nodalījumu. Noņemiet aizsargājošo plastmasas plāksnīti (tikai pirmo reizi lietojot).
2. Ievietojiet 1 litija 3V bateriju, CR2025 tipa, tad aizveriet baterijas nodalījumu.

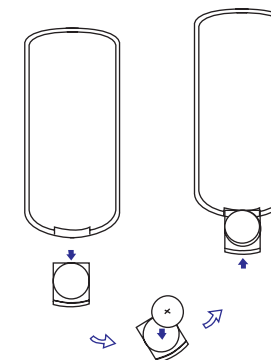

BRĪDINĀJUMS

- Baterijas satur ķīmiskas vielas, tāpēc no tām jāatbrīvojas pareizi.
- Eksplozijas iespējamība, ja baterija tiek nepareizi nomainīta. Nomainiet tikai ar tādām pašām vai ekvivalentām.
- Nepareiza bateriju lietošana var radīt elektrolīta noplūdi un bojāt baterijas nodalījumu (korozija) vai bateriju.
- Izņemiet bateriju, ja ierīce netiks lietota ilgu laiku.
- Perhlorāts materiāls – var attīties īpaša lietošana. Skatīt www.dtsc.gov/hazardouswaste/perchlorate.

5.1 Iestatišana

1. Spiediet taustiņu **SETUP**. Tiek parādīts funkciju saraksts.

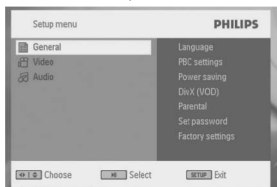

2. Spiediet ▲ / ▼, lai iezīmētu Jūsu izvēli.
3. Spiediet ►, lai piekļūtu apakšizvēlnei.
4. Spiediet taustiņus ▲, ▼, ◀, ▶, lai iezīmētu Jums vajadzīgo iestatījumu un spiediet **OK**, lai apstiprinātu.
5. Iestatišanas izvēlne sevī ietver:

General (Vispārēji)

Language (Valoda)	Iestata Displeju Uz Ekrāna (OSD) valodas.
PBC settings (PBC iestatījumi)	Ieslēdz vai izslēdz Atskaņošanas vadības funkciju. Šī funkcija ir pieejama uz Super VCD.
Power save (Strāvas taupīšana)	Ieslēdz/Izslēdz strāvas taupīšanas režīmu.
DivX (VOD)	Iegūst DivX (Video uz pieprasījuma) kodu
Parental (Vecāku)	Iestata vecāku opcijas
Set password (Iestatīt paroli)	Maina paroli (noklusētā: 9999)
Factory settings (Rūpnīcas iestatījumi)	Atjauno rūpnīcas iestatījumus

Video

TV Display (TV Displejs)	Iestata ekrāna displeja proporciju
TV Standard (TV standarts)	Iestata video izejas formātu TV sistēmai
Mpeg 4 subtitri	Izvēlas subtitru valodu Mpeg 4 video, piem., DivX video.

Audio

Dolby	Iestata Dolby izeju
Digital (SPDIF)	Iestata digitālās izejas formātu

5.2 DVD atskaņošana



1. Īsi spiediet **IESLĒGŠANAS** taustiņu uz atskaņotāja, lai ieslēgtu ierīci.
2. Atveriet diska nodalījumu un ievietojiet disku.
 - Atskaņotājs sāks diska atskaņošanu automātiski.
3. Lietojiet navigācijas taustiņus ◀, ▶, ▲, ▼, lai izvēlētos punktu DVD diska izvēlnē, kā atskaņot tagad, izvēlēties valodas un subtitrus, tad spiediet taustiņu **OK**, lai apstiprinātu.

Atskaņošanas laikā ir pieejamas sekojošas funkcijas:

Pauze	Spiediet ► , lai iepauzētu atskaņošanu. Jūs varat turpināt atskaņošanu, vēlreiz spiežot taustiņu ► .
Iepriekšējais/Nākamais	Īsi spiediet ◀◀ vai ▶▶ vienu vai vairākas reizes, lai izvēlētos vajadzīgās nodaļas.
Ātri atpakaļ / Ātri uz priekšu	Nospiediet un turiet ◀◀ vai ▶▶, lai meklētu lielā ātrumā. Kad ekrānā parādās indikācija 2x, īsi spiediet taustiņus ◀◀ vai ▶▶, lai mainītu meklēšanas ātrumu uz 4x, 8x, 16x, 32x vai turpināt normālu atskaņošanu. Jūs varat spiest, lai turpinātu normālu atskaņošanu.
Skaļuma kontrole	Īsi un atkārtoti spiediet – vai +, lai palielinātu vai samazinātu skaņas skaļumu.
Stop	Īsi spiediet ■ atskaņotāja labajā sānā, lai beigtu atskaņošanu.
Subtitri	Mainiet subtitru parādīšanu. Funkcija ir pieejama, spiežot taustiņus SUBTITLE vai OPTIONS .
Valoda	Mainiet valodu. Funkcija ir pieejama, spiežot taustiņus AUDIO vai OPTIONS .
Leņķis	Mainiet skatīšanās leņķi, kas piedāvāts DVD diskā. Funkcija ir pieejama, spiežot taustiņu OPTIONS .
Palielināšana	Palieliniet ekrānu, tad lietojiet navigācijas taustiņus, lai pārvietotos pa ekrānu. Funkcija ir pieejama, spiežot taustiņus OPTIONS vai ZOOM .
A-B Atkārtošana	Iestata atkārtotu segmenta atskaņošanu. Spiediet A-B , lai noteiktu sākuma punktu un spiediet A-B vēlreiz, lai noteiktu beigu punktu. Tad atskaņotājs atskaņos izvēlēto segmentu. Spiediet A-B , lai atceltu segmenta atskaņošanu.