

Vienmēr šeit, lai jums palīdzētu

Reģistrējiet savu preci un saņemiet atbalstu
www.philips.com/welcome

PD9010

Jautājumi?
Sazinieties
ar Philips



Lietošanas instrukcija

PHILIPS

Satura rādītājs

1. Svarīgi.....	3
Drošība un jūsu ievērībai.....	3
Drošība	3
Atbilstība	4
Rūpes par apkārtējo vidi.....	5
Autortiesības	6
Garantija.....	7
2. Jūsu pārnēsājama DVD atskaņotājs	8
levads	8
Iepakojuma saturs.....	8
Galvenās ierīces pārskats.....	9
3. Darbības uzsākšana	11
Sagatavošanās	11
Ieslēgšana/izslēgšana.....	13
Displeja-uz-ekrāna valodas izvēle.....	13
4. Mūzikas vai filmu atskaņošana	14
Disku atskaņošana	14
Papildaprīkojuma pievienošana.....	17
Atskaņošana no USB.....	18
5. Galvenās ierīces iestatīšana	19
6. Informācija par precī	20
7. Darbības traucējumu novēršana	22

1. Svarīgi

Drošība un jūsu ievērībai

Pirms šīs ierīces lietošanas izlasiet un izprotiet visas sniegtās instrukcijas. Ja bojājums ir radies instrukciju neievērošanas dēļ, garantija nav piemērojama.

Drošība

Izmantojiet tikai tos piederumus/aksesuārus, ko ir noteicis ražotājs.

Izmantojiet tikai lietošanas instrukcijā uzskaitītos barošanas padeves veidus.

Ierīci nedrīkst apšļakstīt vai apliet ar nekādiem šķidrumiem.

Nenovietojiet uz ierīces nekādus priekšmetus, kas var to apdraudēt (piemēram, ar šķidrumu pildītus traukus, aizdegtas sveces).

Baterijas (bateriju paku vai uzstādītās baterijas) nedrīkst pakļaut pārmērīgam karstumam, piemēram, tiešiem saules stariem, ugunij u.tml.

Sprādzienbīstamības risks, ja tiek nepareizi nomainīta baterija.

Nomainiet tikai ar tāda paša vai līdzvērtīga tipa bateriju.

Ja ierīces atvienošanai no elektrotīkla tiek izmantota tiešā spraudkontakta adaptera kontaktdakša, tad šai atvienošanas ierīcei ir jābūt darba kārtībā.

Ierīces pārveidošana var izraisīt kaitīgu elektromagnētisko starojumu vai citas bīstamas sekas.



Brīdinājums

- Nekad nenorņemiet šīs ierīces korpusu.
- Nekad neeļļojiet nevienu no šīs ierīces detaļām.
- Nekad novietojiet šo ierīci uz citas elektriskās aparatūras.
- Sargājiet šo ierīci no tiešas saules gaismas, atklātas liesmas vai karstuma.
- Nekad nelūkojieties lāzera starā ierīces iekšienē.
- Nodrošiniet, lai barošanas vads, kontaktdakša vai adapteris vienmēr ir viegli pieejami, lai vajadzības gadījumā atvienotu ierīci no elektrības.
- Ja ierīces atvienošanai no elektrotīkla tiek izmantota adaptera kontaktdakša vai uzmava, tad šai atvienošanas ierīcei ir jābūt darba kārtībā.

... Svarīgi

Dzirdes drošība



Uzmanību

- Lai novērstu iespējamus dzirdes bojājumus, neklausieties augstā skaļuma līmenī ilgstošu laika posmu.

Atskaņotāja maksimālais izvades spriegums nav lielāks par 150 mV.

Atbilstība



Šī ierīce atbilst Eiropas Savienības noteikumiem par radiotraucējumiem.

Šī ierīce ir marķēta ar sekojošu uzlīmi:



Piezīme

- Identifikācijas datu plāksnīte atrodas ierīces apakšā.

Rūpes par apkārtējo vidi

Vides aizsardzībai

Ražotājs ir izvirījis no visa nevajadzīgā iepakojuma lietošanas. Ierīces iepakojums ir izveidots tā, lai to varētu viegli sadalīt triju veidu materiālos: kartonā (kaste), putu polistirolā (amortizācijas materiāls) un polietilēnā (maisiņi, aizsargājošā loksne).

Šī ierīce sastāv no materiāliem, kurus ir iespējams pārstrādāt un lietot atkārtoti, ja tās izjaukšanu veic specializētā uzņēmumā. Lūdzu, ievērojiet vietējos noteikumus par iepakojuma materiālu, izlietoto bateriju un nolietoto ierīču utilizāciju.



Jūsu ierīce ir izstrādāta un izgatavota, izmantojot augstas kvalitātes materiālus un sastāvdaļas, kurus var pārstrādāt un lietot atkārtoti.



Ja ierīce ir marķēta ar īpašu simbolu – pārsvītrotu atkritumu konteineru, tas nozīmē, ka tā atbilst Eiropas Savienības direktīvas 2002/96/EK prasībām.

Lūdzu, iepazīstieties ar vietējiem noteikumiem par elektrisko un elektronisko ierīču atsevišķas savākšanas sistēmu.

Lūdzu, rīkojieties saskaņā ar vietējiem noteikumiem un neizmetiet nolietotās elektroierīces kopā ar parastiem sadzīves atkritumiem. Pareiza jūsu nolietotās elektroierīces utilizācija palīdzēs novērst iespējamo kaitējumu apkārtējai videi un cilvēku veselībai.



Jūsu ierīce satur baterijas, uz kurām attiecas Eiropas Savienības direktīvas 2006/66/EK prasības. Tā nosaka, ka baterijas nedrīkst izmest kopā ar parastiem sadzīves atkritumiem. Lūdzu, iepazīstieties ar vietējiem noteikumiem par bateriju atsevišķu savākšanu, jo pareiza izlietoto bateriju utilizācija palīdzēs novērst iespējamo kaitējumu apkārtējai videi un cilvēku veselībai.

Lai izņemtu iebūvēto bateriju, vienmēr nogādājiet ierīci pie speciālista.

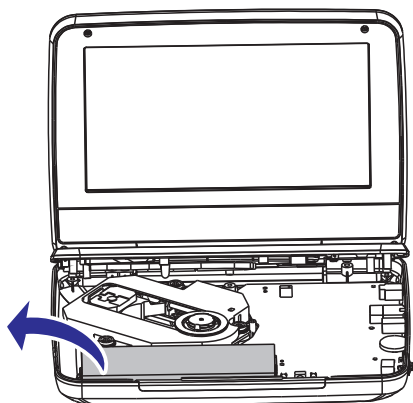

Autortiesības



**Esiet atbildīgi
Ievērojiet autortiesības**

Šī ierīce ir aprīkota ar pretkopēšanas aizsardzības tehnoloģiju, ko aizsargā noteikti ASV patenti un citas “Rovi Corporation” piederošās intelektuālā īpašuma tiesības. Tādas darbības kā reversā salikšana (ierīces uzbūves un darbības analizēšana nolūkā izgatavot līdzīgu ierīci) un izjaukšana ir aizliegtas.

Specifikācijas var tikt mainītas bez iepriekšēja paziņojuma. Preču zīmes ir Koninklijke Philips Electronics N.V. vai to attiecīgo īpašnieku īpašums. Philips patur tiesības jebkurā brīdī mainīt un modificēt savus ražojumus bez pienākuma attiecīgi pielāgot agrāk ražotās un piegādātās preces.



Ražots saskaņā ar licenci no “Dolby Laboratories”.

“Dolby” un dubultā-D simbols ir “Dolby Laboratories” preču zīmes.



PAR DIVX VIDEO: “DivX®” ir digitāls videoformāts, ko ir izveidojis “DivX, Inc.”, “Rovi Corporation” meitasuzņēmums. Šī ir oficiāla “DivX Certified®” (DivX sertificēta) ierīce, kas atskaņo DivX video. Apmeklējiet vietni www.divx.com, lai iegūtu papildu informāciju un programmatūras rīkus jūsu failu konvertēšanai DivX videoformātā.

... Svarīgi

PAR DIVX VIDEO-PĒC-PIEPRASĪJUMA (VIDEO-ON-DEMAND): Šo "DivX Certified®" (DivX sertificēto) ierīci ir jāreģistrē, lai atskaņotu iegādātās DivX Video-pēc-pieprasījuma (VOD) filmas. Lai iegūtu reģistrācijas kodu, jūsu ierīces iestatišanas izvēlnē atrodiet sadaļu "DivX VOD". Dodieties uz vietni vod.divx.com, lai iegūtu papildu informāciju par to, kā pabeigt reģistrācijas procesu.

Garantija

- Nekad nemēģiniet remontēt ierīci pašu spēkiem, jo tas var radīt savainojumu vai ierīces bojājumu risku un anulēs ierīces garantiju.
- Izmantojiet ierīci un tās piederumus tikai saskaņā ar ražotāja norādēm. Brīdinājuma zīme, kas ir redzama ierīces aizmugurē, brīdina jūs par elektriskās strāvas trieciena risku.
- Nekad nenoņemiet ierīces korpusu. Lai veiktu ierīces apkopi vai remontu, vienmēr sazinieties ar Philips klientu apkalpošanas servisu.
- Jebkuru darbību, kas šajā lietošanas instrukcijā ir tieši aizliegta, vai jebkuru regulējumu un montāžas procedūru, kas šajā lietošanas instrukcijā nav ieteiktas vai atļautas, veikšana anulēs ierīces garantiju.

2. Jūsu pārnēsājamais DVD atskaņotājs

Apsveicam ar jūsu pirkumu un laipni lūdzam Philips! Lai pilnībā izmantotu atbalstu, ko piedāvā Philips, reģistrējiet savu ierīci tiešsaistē www.philips.com/welcome.

levads

Šajā pārnēsājamajā DVD atskaņotājā jūs varat atskaņot sekojošus diskus (ieskaitot CD-R (ierakstāmus kompaktdiskus), CD-RW (pārrakstāmus kompaktdiskus), (S)VCD ((super)video kompaktdiskus), DVD±R (ierakstāmus ciparvideodiskus) un DVD±RW (pārrakstāmus ciparvideodiskus)):

- DVD-Video (video ciparvideodiskus);
- Video CD (video kompaktdiskus);
- Audio CD (audiokompaktdiskus);
- MP3 CD (MP3 kompaktdiskus);
- DivX;
- Diskus ar JPEG failiem.

Iepakojuma saturs

Pārbaudiet un atpazīstiet iepakojuma saturu:

- Pārnēsājamais DVD atskaņotājs;
- Maiņstrāvas barošanas adapteris AY5808/12 vai DSA-9PFB-09 FEU090100;
- Automašīnas adapteris;
- Īsā lietošanas pamācība;
- Drošības un garantijas lapa.

Galvenās ierīces pārskats

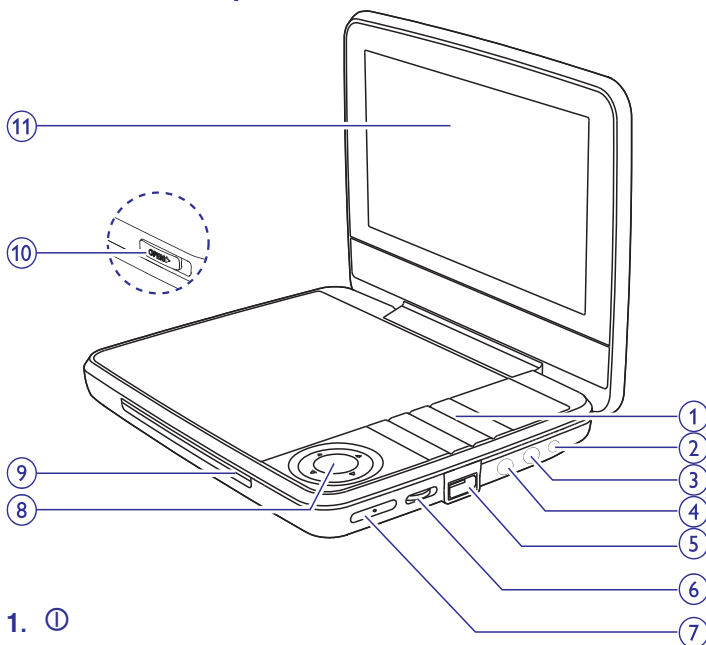

1. ①

- Ieslēgt/izslēgt DVD atskaņotāju.

SOURCE (Avots)

- Pārslēgties starp DISC (disku) un USB.

SETUP (Iestatīšana)

- Pieklūt vai iziet no iestatīšanas izvēlnes.

OPTIONS (Iespējas)

- Pieklūt iespējām, kas ir saistītas ar pašreizējo darbību vai izvēli.
- Pieklūt vai iziet no iestatīšanas izvēlnes.

STOP (Apturēt)

- Apturēt atskaņošanu.

DISC MENU (Diska izvēlne)

- DVD diskam: pieklūt vai iziet no diska izvēlnes.
- VCD diskam: ieslēgt vai izslēgt PBC (atskaņošanas vadības) funkciju.
- 2.0 versijas VCD diskam vai SVCD diskam ar ieslēgtu PBC (atskaņošanas vadības) funkciju: atgriezties izvēlnē.

... Jūsu pārnēsājamais DVD atskaņotājs



- Pārlēkt uz iepriekšējo vai nākamo virsrakstu, nodaļu vai ierakstu.

2. 9-12 V DC IN (9-12 V līdzstrāvas ievade)

- Barošanas padeves ligzda.

3. AV OUT (Audio/video izvade)

- Audio-/videosignāla izvades ligzda.

4.

- Austiņu ligzda.

5.

- USB ligzda.

6. VOL +/- (Skaļums +/-)

- Palielināt vai samazināt skaļumu.

7. RESET (Atiestatīt)

- Kad atskaņotājs uzkaras, nospiež ar lodīšu pildspalvu vai līdzīgu priekšmetu, lai atiestatītu atskaņotāju.

8. ▲, ▼, ◀, ▶

- Pārvietoties izvēlnēs.



- Dažādā ātrumā meklēt atpakaļ/uz priekšu.



- Apstiprināt ievadi vai izvēli.
- Sākt, pauzēt vai atsākt diska atskaņošanu.

9. CHR/IR/ (Uzlāde/Infrasarkanais/Barošanas padeve)

- Uzlādes indikators/Tālvadības pults sensors/Barošanas padeves indikators.

10. OPEN (Atvērt)

- Atvērt diska nodalījumu.

11. Displeja panelis

3. Darbības uzsākšana

! Uzmanību

- Vadības taustiņus un regulējumus lietojiet tikai tā, kā ir noteikts šajā lietošanas instrukcijā.
- Šajā nodaļā sniegtos norādījumus vienmēr izpildiet noteiktajā secībā.

Sazinoties ar Philips, jums tiks pajautāti jūsu atskaņotāja modeļa un sērijas numuri. Modeļa un sērijas numuri ir norādīti identifikācijas datu plāksnītē jūsu atskaņotāja apakšā. Pierakstiet šos numurus šeit:

Modeļa Nr. _____

Sērijas Nr. _____

Sagatavošanās

Uzlāde

Uzlāde ar maiņstrāvas barošanas adapteri

! Brīdinājums

- Ierīces bojājumu risks! Pārlicinieties, vai elektrotīkla spriegums atbilst spriegumam, kas ir norādīts ierīces apakšā.
- Izmantojiet tikai komplektācijā iekļautos adapterus, lai uzlādētu bateriju.

☰ Piezīme

- Identifikācijas datu plāksnīte atrodas ierīces apakšā.

Lai ātri uzlādētu bateriju,

1. Nospiediet un turiet nospiestu taustiņu , lai izslēgtu atskaņotāju.

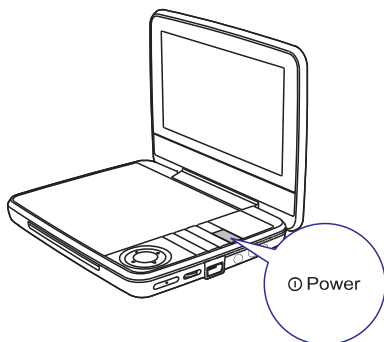

... Darbības uzsākšana

2. Pievienojiet komplektācijā iekļauto maiņstrāvas adapteri atskaņotājam un maiņstrāvas elektrotīkla rozetei.

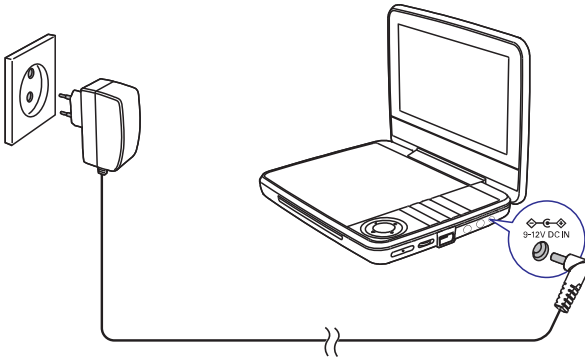

- ↳ Iedegas **CHR** (uzlādes) indikators (sarkanā krāsā).
- ↳ Kad baterija ir pilnībā uzlādēta, **CHR** indikators izdziest.



Padoms

- Jūs varat uzlādēt bateriju arī atskaņošanas laikā.
- Lai pagarinātu baterijas darbības laiku, uzlādējiet bateriju, tiklīdz tā ir pilnībā izlādējusies. Ja jūs ilgāku laiku neizmantojat atskaņotāju, pilnībā uzlādējiet bateriju vienreiz divos mēnešos.

Uzlāde ar automašīnas adapteri

Pievienojiet komplektācijā iekļauto automašīnas adapteri pie atskaņotāja un automašīnas cigarešu “piepīpētāja”.

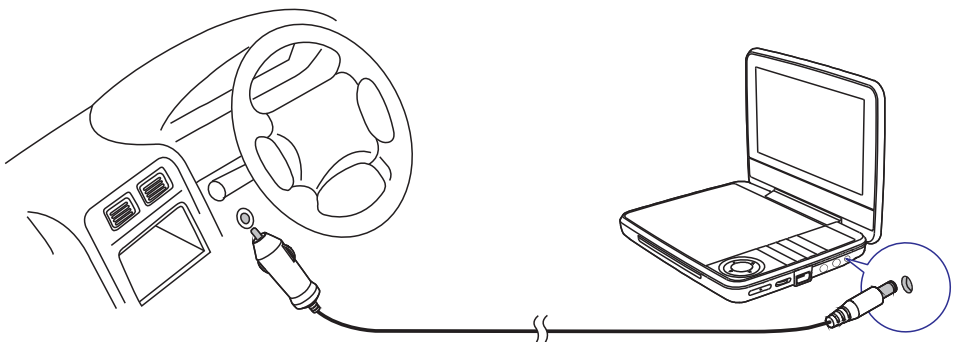

... Darbības uzsākšana

Ieslēgšana/izslēgšana

1. Nospiediet taustiņu , lai ieslēgtu atskaņotāju.
 - ↳ Iedegas barošanas padeves indikators (zaļā krāsā).

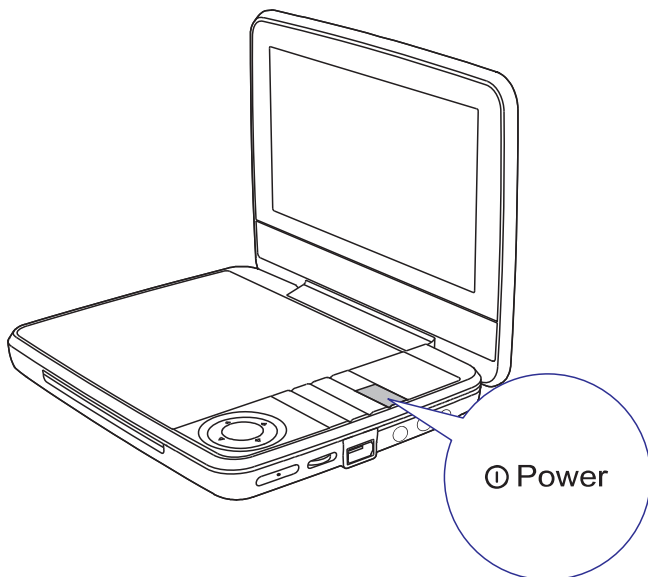

2. Lai izslēgtu atskaņotāju, nospiediet un turiet nospiešu taustiņu .
 - ↳ Barošanas padeves indikators izdziest.

Displeja-uz-ekrāna valodas izvēle

Jūs varat izvēlēties citu valodu displeja-uz-ekrāna tekstam.

1. Nospiediet taustiņu **SETUP**.
 - ↳ Tiek parādīta iestatīšanas izvēlne.
2. Dodieties uz **[General]** (Vispārīgā) > **[Language]** (Valoda).
3. Spiediet **▲** / **▼**, lai izvēlētos valodu.
4. Nospiediet **▶||/OK**, lai apstiprinātu.
5. Nospiediet **SETUP**, lai izietu.

4. Mūzikas vai filmu atskaņošana

Disku atskaņošana

1. Pabīdīet taustiņu **OPEN** ► uz atskaņotāja.
2. Ievietojiet disku ar apdrukāto pusi vērstu augšup.
3. Nospiediet vāciņu uz leju, lai aizvērtu diska nodalījumu.
 - ↳ Atskaņošana sākas automātiski. Ja tā nenotiek, nospiediet ►||/OK.
 - Ja tiek parādīta izvēlne, izvēlieties punktu un tad nospiediet ►||/OK, lai sāktu atskaņošana.
 - Lai pauzētu, nospiediet ►||/OK. Nospiediet šo taustiņu vēlreiz, lai atsāktu atskaņošana.
 - Lai apturētu atskaņošana, divreiz nospiediet **STOP**.
 - Lai izvēlētos iepriekšējo/nākamo ierakstu, nospiediet ◀ vai ▶.
 - Lai sāktu meklēšanu video/audio ietvaros, vienu vai vairākas reizes nospiediet ◀ vai ▶.

Atskaņošanas iespējas

Subtitru valodas izvēle

DVD diskos jūs varat izvēlēties subtitru valodu.

1. Nospiediet taustiņu **OPTIONS**.
 - ↳ Tiek parādīta iespēju izvēlne.
2. Izvēlieties **[Subtitles]** (Subtitri) un nospiediet ►||/OK.
3. Spiediet ▲ / ▼, lai izvēlētos subtitrus.
4. Nospiediet ►||/OK, lai apstiprinātu.
5. Nospiediet **OPTIONS**, lai izietu.

Audiovalodas izvēle

DVD vai DivX diskos jūs varat izvēlēties audiovalodu.

1. Nospiediet taustiņu **OPTIONS**.
 - ↳ Tiek parādīta iestatīšanas izvēlne.
2. Izvēlieties **[Audio language]** (Audiovaloda) un nospiediet ►||/OK.
3. Spiediet ▲ / ▼, lai izvēlētos valodu.
4. Nospiediet ►||/OK, lai apstiprinātu.

... Mūzikas vai filmu atskaņošana

Audiorežīma izvēle

Atskaņojot VCD diskus, jūs varat izvēlēties audiorežīmu.

1. Nospiediet taustiņu **OPTIONS**.
↳ Tiek parādīta iespēju izvēlne.
2. Izvēlieties **[Audio]** (Audio) un nospiediet **▶||/OK**.
3. Spiediet **▲ / ▼**, lai izvēlētos audiokanālu: **[Stereo]** (Stereo), **[Left-mono]** (Kreisais mono) vai **[Right-mono]** (Labais mono).

Atkārtošana

Atskaņošanas laikā jūs varat izvēlēties dažādas atkārtošanas iespējas.

1. Nospiediet taustiņu **OPTIONS**.
↳ Tiek parādīta iespēju izvēlne.
2. Izvēlieties **[Repeat]** (Atkārtot) un nospiediet **▶||/OK**.
↳ Tiek parādītas atkārtošanas iespējas.

DVD diskciem

- **[Repeat A]** (Atkārtot A): atkārtojamās daļas sākums.
- **[Repeat B]** (Atkārtot B): atkārtojamās daļas beigas.
- **[Repeat Chapter]** (Atkārtot nodaļu): atkārtot pašreizējo nodaļu.
- **[Repeat Title]** (Atkārtot virsrakstu): atkārtot pašreizējo virsrakstu.
- **[Repeat all]** (Atkārtot visu): atkārtot visus diskā esošos virsrakstus.
- **[Repeat Off]** (Izslēgt atkārtšanu): izslēgt atkārtošanas režīmu.

VCD diskciem

- **[Repeat A]** (Atkārtot A): atkārtojamās daļas sākums.
- **[Repeat B]** (Atkārtot B): atkārtojamās daļas beigas.
- **[Repeat 1]** (Atkārtot 1): atkārtot pašreizējo ierakstu.
- **[Repeat all]** (Atkārtot visu): atkārtot visus diskā esošos ierakstus.
- **[Repeat Off]** (Izslēgt atkārtšanu): izslēgt atkārtošanas režīmu.

MP3/CD/DivX diskciem

- **[Repeat 1]** (Atkārtot 1): atkārtot pašreizējo ierakstu.
 - **[Repeat Folder]** (Atkārtot mapi): atkārtot visus ierakstus pašreizējā mapē.
 - **[Off]** (Izslēgt): izslēgt atkārtošanas režīmu.
3. Izvēlieties iespēju un nospiediet **▶||/OK**, lai apstiprinātu.

... Mūzikas vai filmu atskaņošana



Padoms

- Ja VCD/SVCD diska atskaņošanas laikā ir ieslēgta atskaņošanas vadība (PBC), jūs nevarat atkārtot ierakstus.

Atskaņošana jauktā secībā

CD (kompaktdiskos) vai MP3 kompaktdiskos jūs varat atskaņot visus ierakstus jauktā secībā.

1. Nospiediet taustiņu **OPTIONS**.
↳ Tiek parādīta iespēju izvēlne.
2. Izvēlieties **[Shuffle All]** (Atskaņot visu jauktā secībā) un nospiediet **▶II/OK**.
3. Izvēlieties **[On]** (Ieslēgts) vai **[Off]** (Izslēgts).
4. Nospiediet **▶II/OK**, lai apstiprinātu.

Tālummaiņa

DVD, VCD vai JPEG kompaktdiskos jūs varat tuvināt vai tālināt videoattēlus vai attēlus.

1. Nospiediet taustiņu **OPTIONS**.
↳ Tiek parādīta iespēju izvēlne.
2. Izvēlieties **[Zoom & Pan]** (Tālummainīt un panoramēt) un nospiediet **▶II/OK**.
3. Atkārtoti spiediet **▶II/OK**, lai tuvinātu un tālinātu.
4. Kad videoattēls vai attēls ir palielināts, spiediet taustiņus **▲, ▼, ◀, ▶**, lai panoramētu pa to.

Atskaņošanas informācijas attēlošana

DVD vai VCD disku atskaņošanas laikā jūs varat aplūkot atskaņošanas informāciju.

1. Nospiediet taustiņu **OPTIONS**.
↳ Tiek parādīta iespēju izvēlne.
2. Izvēlieties **[Display]** (Attēlot) un nospiediet **▶II/OK**, lai apstiprinātu.
↳ DVD diskos tiek parādīts virsraksta numurs, nodaļas numurs un pagājušais laiks. VCD diskos tiek parādīts ieraksta numurs un pagājušais laiks.

Attēlu rotēšana

Tikai JPEG kompaktdiskiem. JPEG attēla attēlošanas laikā:

- Nospiediet **▲**, lai apgrieztu attēlu uz augšu vai uz leju.
- Nospiediet **▼**, lai apgrieztu attēlu pa kreisi vai pa labi.

... Mūzikas vai filmu atskaņošana

Papildaprīkojuma pievienošana

Jūs varat pievienot atskaņotāju pie televizora vai pastiprinātāja, lai izbaudītu DVD.

! Uzmanību

- Pirms pievienošanas jebkuram papildaprīkojumam izslēdziet atskaņotāju.

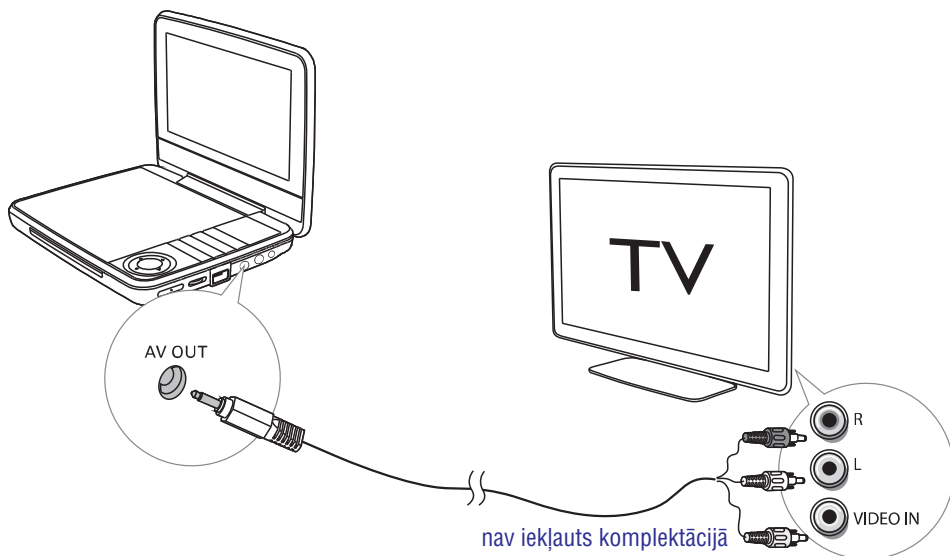

1. Pievienojiet AV vadu (nav iekļauts komplektācijā) pie atskaņotāja **AV OUT** ligzdas.
2. Saskaņojiet AV vada (nav iekļauts komplektācijā) spraudņu krāsas ar atbilstošajām ligzdām uz jūsu televizora:
 - dzeltenais vads ir pievienojams dzeltenajai videoligzdai;
 - sarkanais/baltais vadi ir pievienojami sarkanajai/baltajai audioligzdām.

... Mūzikas vai filmu atskaņošana

Atskaņošana no USB

Jūs varat atskaņot DivX, VOB, MP3 vai JPEG failus, kas ir saglabāti USB atmiņas ierīcē.

1. Pievienojiet USB atmiņas ierīci atskaņotājam.
↳ Tiek parādīta satura izvēlne.

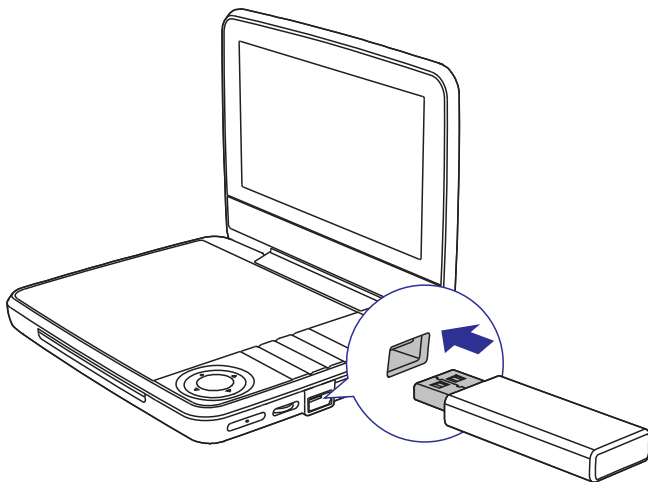

2. Nospiediet taustiņu **SOURCE**, lai pārslēgtos USB režīmā.
3. Izvēlieties failu, tad nospiediet **▶||**.
↳ Sākas atskaņošana.
4. Lai apturētu atskaņošanu, nospiediet **STOP**.

5. Galvenās ierīces iestatīšana

Lai maksimālu uzlabotu jūsu atskaņošanas pieredzi, izmantojiet **SETUP** (Iestatīšanu), lai precīzi pieregulētu iestatījumus.

1. Nospiediet taustiņu **SETUP**.
 - ↳ Tiek parādīta iestatīšanas izvēlne.
2. Izmantojiet navigācijas taustiņus, lai izvēlētos iespēju, un nospiediet **▶||/OK**, lai apstiprinātu.

[General] (Vispārīgā)

[Language] (Valoda): Izvēlēties displeja-uz-ekrāna valodu.

[PBC settings] (Atskaņošanas vadības iestatījumi): Ieslēgt/izslēgt atskaņošanas vadības funkciju.

[Power save] (Energijas taupīšana): Iestatīt enerģijas taupīšanas režīmu.

[DivX (VOD)]: Saņemt DivX reģistrācijas kodu.

[DivX subtitles] (DivX subtitri): Izvēlēties DivX subtitru valodu.

[Parental (DVD)] (Vecāku kontrole (DVD)): Izvēlēties vecāku kontroles iespējas.

[Set password] (Iestatīt paroli): Mainīt pašreizējo paroli (3308 pēc noklusējuma).

[Factory settings] (Rūpnīcas iestatījumi): Atiestatīt rūpnīcas iestatījumus.

[Video] (Video)

[LCD Display] (Šķidro kristālu displejs): Iestatīt ekrāna attēla parādīšanas formātu.

[TV standard] (TV standarts): Iestatīt videosignāla izvades formātu atbilstoši jūsu TV sistēmai.

[Brightness] (Spilgtums): Regulēt ekrāna spilgtumu.

[Contrast] (Kontrasts): Regulēt ekrāna kontrastu.

[Audio] (Audio)

[Dolby]: Iestatīt Dolby skaņas izvadi.

[Version] (Versija): Pārbaudīt versijas informāciju.

3. Nospiediet **◀**, lai dotos atpakaļ uz iepriekšējo izvēlni.

4. Nospiediet **SETUP**, lai izietu.

6. Informācija par precī



Piezīme

- Informācija par precī var tikt mainīta bez iepriekšēja paziņojuma.

Izmēri:	239 x 39 x 178 mm
Svars:	1,1 kg
Mainstrāvas barošanas adapteris:	Apvienotā Karaliste: AY5808/05 vai DSA-9PFB-09 FEU090100 ES: AY5808/12 vai DSA-9PFB- 09 FEU090100
Barošanas padeve:	Ievade: 100-240 V~, 50/60 Hz Izvade: līdzstrāva 9 V === 1,0 A
Elektroenerģijas patēriņš:	11,5 W
Darbības temperatūras diapazons:	0-45°C
Lāzera viļņa garums:	650 nm

Video izvade

Formāts:	PAL & NTSC
Izvides līmenis:	1 Vp – p ± 20%
Slodzes pretestība:	75 omi

Audio līnijas izvade

Audio izvade (analogais audio):	Izvides līmenis: 2 V ± 10%
Slodzes pretestība:	10 kiloomi
Audiosignāla kropļojumi + trokšņi:	≤ -80 (1 KHz)
Frekvences reakcija:	20 Hz – 20 kHz; ± 1 dB
Signāla/trokšņa attiecība:	≥ 80 dB
Kanālu atdalīšana:	≥ 80 dB
Dinamiskais diapazons:	≥ 80 dB

... Informācija par precī

Atskaņojamie mediji

Diski: DVD, DVD-Video, VCD/SVCD, Audio CD, DVD+R/+RW, DVD-R/-RW, DVD+R/-R DL (Dubultā slāņa)
CD-R/CD-RW, MP3 mediji, JPEG faili

Failu formāti

Video: .avi, .divx, .mp4, xvid

Audio: .mp3

Attēli: .jpg, .jpeg

USB

Savietojamība: Hi-Speed (liela ātruma) USB (2.0)

Klases atbalsts: USB lielapjoma atmiņas klase (UMS)

Failu sistēma: FAT16, FAT32

Atbalsta USB HDD (cieto disku): var būt nepieciešams ārējs barošanas avots

7. Darbības traucējumu novēršana



Bridinājums

- Elektriskās strāvas trieciena risks. Nekādā gadījumā nenoņemiet atskaņotāja korpusu.

Lai saglabātu garantijas derīgumu, nekādā gadījumā nemēģiniet remontēt ierīci pašu spēkiem.

Ja šī atskaņotāja lietošanas laikā rodas tā darbības traucējumi, pirms sazināties ar servisa centru, lūdzu, vispirms pārbaudiet tālāk uzskaitītos punktus. Ja problēma netiek atrisināta, reģistrējiet savu atskaņotāju un saņemiet atbalstu interneta vietnē www.philips.com/support. Kad sazināsit ar Philips, pārliecinieties, vai ierīce atrodas netālu un vai jums ir pieejami modeļa un sērijas numuri.

Nav barošanas padeves

- Pārliecinieties, vai abas maiņstrāvas barošanas vada kontaktdakšas ir pareizi pievienotas.
- Pārliecinieties, vai maiņstrāvas elektrotīkla rozetē ir elektrība.
- Pārbaudiet, vai iebūvētā baterija nav izlādējusies.

Nav skaņas

- Pārliecinieties, vai AV vads ir pareizi pievienots.

Attēls ir ar kropļojumiem

- Notīriet disku. Ar tīru, mīkstu drāniņu bez pūkām noslaukiet disku virzienā no centra uz ār malu.
- Pārliecinieties, vai diska videosignāla izvades formāts ir saderīgs ar televizoru.
- Mainiet videosignāla izvades formātu, lai tas atbilstu jūsu televizoram vai programmai.
- LCD (šķidro kristālu displejs) tiek ražots, izmantojot augstas precizitātes tehnoloģiju. Tomēr jūs varat redzēt mazus melnus un/vai spilgtus (sarkans, zils, zaļš) punktus, kas pastāvīgi parādās šķidro kristālu displejā. Tas ir normāls ražošanas procesa rezultāts un nenorāda uz nepareizu darbību.

Nevar atskaņot disku

- Pārliecinieties, vai diska apdrukātā puse ir vērsta augšup.
- Notīriet disku. Ar tīru, mīkstu drāniņu bez pūkām noslaukiet disku virzienā no centra uz ār malu.
- Pārbaudiet, vai disks nav bojāts, mēģinot atskaņot citu disku.

... Darbības traucējumu novēršana

Tālvadības pults nestrādā

- Pārliecinieties, vai ceļš starp tālvadības pulti un atskaņotāju ir brīvs no šķēršļiem.
- No tuva attāluma vērsiet tālvadības pulti tieši pret atskaņotāju.
- Nomainiet tālvadības pults bateriju.
- Attiecīgā funkcija šim diskam nav pieejama. Skatiet diska instrukcijas.

Atskaņotājs nedarbojas, kā nākas, vai ir sastindzis

- Ar lodīšu pildspalvu vai līdzīgu priekšmetu nospiediet **RESET**, lai izslēgtu atskaņotāju, un tad nospiediet taustiņu , lai pārstartētu to.

Atskaņotājs ir silts

- Kad atskaņotājs ilgāku laika posmu tiek lietots, tā virsma sasilst. Tā ir normāla parādība.

Specifikācijas var tikt mainītas bez paziņojuma.

© 2013 Koninklijke Philips Electronics N.V.

Visas tiesības patur autors.

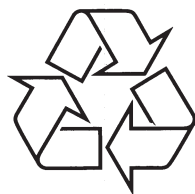

Apmeklējiet Philips Internetā
<http://www.philips.com>