

Užregistruokite savo įrenginį ir gaukite visą  
reikiamą pagalbą internete, adresu:  
[www.philips.com/welcome](http://www.philips.com/welcome)

**PD 7042**

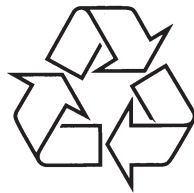

Daugiau apie firmos "Philips" gaminius galite sužinoti  
pasauliniame Interneto tinkle. Svetainės adresas:  
<http://www.philips.com>

Naudojimosi instrukcijų knygelė

Užregistruokite savo įrenginį ir gaukite visą  
reikiamą pagalbą internete, adresu:

[www.philips.com/welcome](http://www.philips.com/welcome)

## 8. PROBLEMŲ SPRENDIMAS

### Įspėjimas

- Elektros šoko galimybė. Nenuimkite įrenginį dengiančio viršaus.

Jokiomis aplinkybėmis nbandykite pataisyti sistemos patys – tai panaikins galiojančią garantiją. Jei atsiras gedimas, prieš nešdami įrenginį į taisyklą pirmiausiai pasiskaitykite žemiau aprašytus punktus. Jeigu problemos išspręsti nepavyko, užregistruokite savo įrenginį ir gaukite visą reikiamą pagalbą internete: [www.philips.com/welcome](http://www.philips.com/welcome)

### Nėra maitinimo

- Patikrinkite, ar abu maitinimo laido jungikliai yra tinkamai sujungti.
- Patikrinkite, ar AC kištukiniame lizde ar cigarečių pridegimo lizde yra elektra.

### Nėra garso

- Sureguliuokite garsumo lygį.
- Patikrinkite AV laido prijungimą.

### Iškraipytas vaizdas

- Nuvalykite diską su minkštu skudurėliu, šluostydami iš centro link kraštelio.
- Patikrinkite ar disko video išvesties formatas yra suderinamas su televizoriumi.
- Pakeiskite video išvesties formatą, kad jis atitiktų jūsų televizorių ar programą.
- LCD gaminamas naudojant aukštos kokybės technologijas. Bet kuriuo atveju kartais galite matyti mažus juodus ir/ arba šviesius taškelius (raudonus, mėlynus, žalius). Tai yra visiškai normalus reiškinys ir tai nėra gedimas.

### Diskas negrojamas

- Įsitikinkite, kad diskas yra įdėtas etikete į viršų.
- Nuvalykite diską su minkštu skudurėliu, šluostydami iš centro link kraštelio.
- Patikrinkite, ar diskas nėra brokuotas, bandydami pagroti kitą diską.

### Įšilęs grotuvas

- Ilgesnį laiką naudojantis grotuvu jo paviršius įšyla. Tai yra normalu.

## TURINYS

|  |           |
|--|-----------|
| <b>1 Svarbi informacija</b> .....                                | <b>4</b>  |
| Saugumo instrukcijos .....                                       | 4         |
| Perspėjimas .....  | 7         |
| <b>2 Jūsų nešiojamas DVD grotuvas</b> .....                      | <b>10</b> |
| Pristatymas .....  | 10        |
| Ką rasite dėžėje .....   | 10        |
| Pagrindinio įrenginio peržiūra .....                             | 11        |
| <b>3 Pradžia</b> .....   | <b>13</b> |
| Pasiruošimas .....   | 13        |
| Prijunkite pagrindinį įrenginį kaip antrąjį ekraną .....         | 15        |
| Prijungimas prie elektros lizdo .....                            | 16        |
| <b>4 Grotuvo naudojimas</b> .....                                | <b>17</b> |
| Įjungimas .....  | 17        |
| OSD kalbos pasirinkimas .....                                    | 17        |
| Diskų grojimas .....   | 17        |
| Grojimo galimybės arba pasirinkimai .....                        | 18        |
| <b>5 Nustatymų reguliavimas</b> .....                            | <b>18</b> |
| Pagrindinio įrenginio nustatymai .....                           | 18        |
| <b>6 Daugiau jūsų grotuvo funkcijų</b> .....                     | <b>19</b> |
| Papildomos įrangos prijungimas .....                             | 19        |
| Elektros energijos prijungimas iš namuose esančio šaltinio ..... | 20        |
| <b>7 Techniniai duomenys</b> .....                               | <b>21</b> |
| <b>8 Problemų sprendimas</b> .....                               | <b>22</b> |

## 1. SVARBI INFORMACIJA

### Saugumo instrukcijos

1. Perskaitykite šias instrukcijas.
2. Saugokite šias instrukcijas.
3. Atkreipkite dėmesį į visus įspėjimus.
4. Vadovaukitės instrukcijomis.
5. Nenaudokite įrenginio šalia vandens.
6. Valykite įrenginį tik su sausa šluoste.
7. Neužblokuokite vėdinimosi angų. Statykite įrenginį pagal instrukcijas.
8. Nestatykite įrenginio šalia radiatorių, stiprintuvų ir kitų įrenginių, kurie skleidžia karštį.
9. Šalyse su poliarizuotomis rozetėmis, nenuimkite jūsų saugumui skirtos, poliarizuoto kištuko. Poliarizuotas kištukas turi dvi įprastas geležtes ir trečiąją, įžeminimo. geležtę arba trečioji geležtė yra skirta jūsų saugumui. Jeigu pridėtas kištukas netinka jūsų rozetei, pasikonsultuokite su elektriku dėl visiškų rozetės pakeitimo.

Įspėjimas: norėdami išvengti elektros šoko, atitaikykite plačią kištuko geležtę, kad ji būtų pilnai įkišta į platų lizdą.

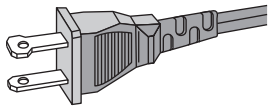

10. Stenkitės neužlipti ir niekada nekliudyti prijungtų laidų, taip pat stenkitės nekliudyti tos vietos, kur laidai išeina iš įrenginio.
11. Naudokite tik gamintojo nurodytus priedus ir detales.
12. Naudokitės tik gamintojo nurodytais priedais: rėmeliu, stoveliu, staliuku ir t.t. Jeigu naudojatės judančiu stoveliu, atsargiai elkitės, kai bandysite perstatyti ar patraukti įrenginį į kitą vietą.

## 7. TECHNINIAI DUOMENYS

### Pastaba

- Įrenginio duomenys gali būti keičiami be išankstinio perspėjimo.

#### Išmatavimai

- Pagrindinis įrenginys (kiekvienas) 240 x 183 x 38 mm

#### Svoris

- Pagrindinis įrenginys (kiekvienas) 2 kg

|                               |   |
|-------------------------------|---|
| Energijos tiekimas            | Įvestis: 100-240V 50/60Hz 0.3A<br>Išvestis: DC 9V === 0.8A minimaliai |
| Energijos suvartojimas        | 9 W   |
| Veikimo temperatūra           | 0 – 45°C  |
| Lazerio bangos ilgis          | 650 nm  |
| Video išvestis                |   |
| Vaizdo sistema                | NTSC & PAL  |
| Išvesties lygis               | 1Vp – p ±20%  |
| Varža                         | 75 Ω  |
| Audio išvestis                |   |
| Audio out (analoginis garsas) | Išvesties lygis: 2V ±10%  |
| Varža                         | 10 K  |
| Garso trikdžiai               | ≤ -80 (1KHz)  |
| Dažnis                        | 20Hz-20KHz ±1dB   |
| Triukšmo santykis             | ≥ 80 dB   |
| Kanalų atskyrimas             | ≥ 80 dB   |
| Dinaminis santykis            | ≥ 80 dB   |

## ... DAUGIAU JŪSŲ GROTUVO FUNKCIJŲ

### Elektros energijos prijungimas iš namuose esančio šaltinio

#### Dėmesio

- Galite pažeisti įrenginį! Įsitikinkite, kad elektros energijos įtampa atitinka tą įtampą, kuri nurodyta grotuvo galinėje arba apatinėje dalyje.
- Elektros šoko galimybė! Kai norite atjungti AC adapterį iš elektros tinklo, visada atsargiai traukite kištuką iš lizdo. Niekada netempkite už laido.

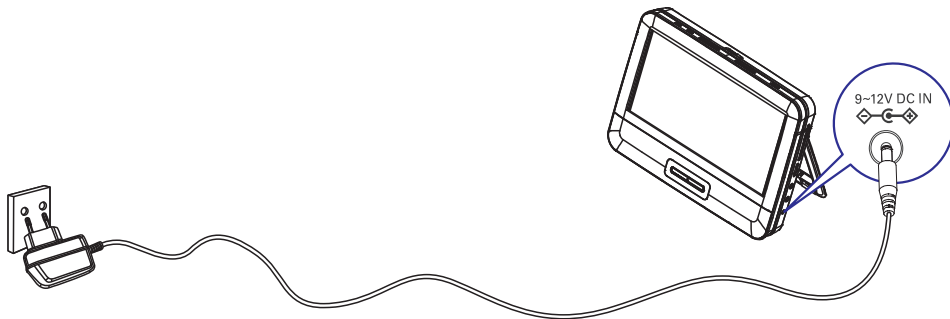

1. Junkite pateiktą AC adapterio laidą į:
  - **DC IN** lizdą, esantį pagrindiniame įrenginyje.
  - Elektros tinklą.

## ... SVARBI INFORMACIJA



13. **Žaibo, didelės audros metu išjunkite įrenginį iš elektros tinklo. Taip pat išjunkite įrenginį, jeigu nenaudosite jo ilgą laiką.**
14. **Visais atvejais kreipkitės tik į kvalifikuotus meistrus. Meistrų pagalbos jums reikės visais atvejais, kai pažeisite įrenginį, elektros tiekimo laidą, apliesite įrenginį skysčiais, pažeisite jį su sunkiais daiktais, numesite įrenginį ir t.t.**
15. **Baterijas naudokite ATSAKINGAI – Norėdami išvengti baterijų išsiliejimo, kuris gali baigtis kūno sužalojimu, nuosavybės apgadinimu arba paties įrenginio apgadinimu:**
  - Visas baterijas įdėkite taisyklingai, + ir ženklai turi atitikti jų atitikmenis įrenginyje.
  - Nesumaiškite baterijų (senų ir naujų arba anglies ir cinko ir pan.).
  - Išimkite baterijas, kai įrenginys bus nenaudojamas ilgą laiką tarpą.
16. **Baterijos (baterijų pakelis arba įdėtos baterijos) negali būti paliktos kaisti – saulės spinduliuose, šalia ugnies ir panašiai.**
17. **Jūsų įrenginys neturi būti nei aptaškytas nei aplaistytas.**
18. **Šalia įrenginio nestatykite pavojingų daiktų (degančių žvakių, vandens pilnų vazų ir panašiai).**
19. **Įrenginyje gali būti švino ar gyvsidabrio. Su šiomis medžiagomis reikia elgtis pagal vietinius aplinkosaugos reikalavimus. Dėl atsikratymo ir perdirbimo kreipkitės į vietines atsakingas instancijas arba Electronic Industries Alliance: [www.eiae.org](http://www.eiae.org).**
20. **Kai PAGRINDINIS kištukas ar prailgintuvas yra naudojamas kaip atjungimo įrenginys, jis visada turi išlikti veikiantis.**

**Įspėjimas**

- Niekada nenuimkite įrenginį dengiančio viršaus.
- Niekada nesudrėkinkite jokios įrenginio dalies.
- Nestatykite įrenginio ant kitų elektros prietaisų.
- Nelaikykite įrenginio tiesioginiuose saulės spinduliuose, šalia liepsnos ar karščio.
- Niekada nežiūrėkite tiesiai į lazerio spindulį esantį įrenginyje.
- Įsitikinkite, kad įrenginio maitinimo laidas, kištukas ar adapteris būtų laisvai pasiekiamas, kad galėtumėte šį įrenginį atjungti nuo elektros lizdo bet koku metu.

**Klausylosi saugumas**

**Klausykitės vidutiniu garsumu**

- Jeigu klausotės muzikos per ausines dideliu garsumu, jūs galite pažeisti savo klausą. Šis įrenginys gali groti tokiu dideliu garsumu, kuris gali sukelti klausos sutrikimus, net jeigu toks klausymasis truks trumpiau nei vieną minutę. Didelis įrenginio skleidžiamas garsas reikalingas žmonėms, kurie jau turi klausos sutrikimų.
- Garsas yra klaidinantis. Jeigu jūs klausotės muzikos dideliu garsumu, jūsų ausis prie to pripranta. Taigi po ilgo klausymosi, jūsų ausis į didelį garsą gali reaguoti kaip į normalų, bet tai yra kenksminga jūsų klausai. Taigi visada klausykitės tik vidutiniu garsumu.

**Kaip nustatyti saugų garso lygį**

- Nustatykite žemą garsumo lygį.
- Lėtai didinkite garsumą, kol jis taps vidutinis ir gerai girdimas.

**Klausykite grotuvo tam tikrais laiko periodais**

- Ilgas grotuvo klausymasis (net ir vidutiniu garsumu), gali sukelti klausos sutrikimus.
- Klausydamiesi muzikos darykite atitinkamas pertraukas.

**Papildomos įrangos prijungimas**

**Įspėjimas**

- Prieš prijungdami papildomą įrenginį, būtinai išjunkite savo grotuvą.

Jūs galite prijungti savo grotuvą prie televizoriaus ar stiprintuvo ir mėgautis DVD žiūrėjimu bei karaoke.

Atitaisykite AV laido galų spalvas su lizdais (AV laidas skirtas televizoriaus prijungimui nėra pateiktas komplekte). Geltonas laidas skirtas geltonam video lizdai, o raudonas/ baltas laidas yra skirtas raudoniems/ baltiems audio lizdams.

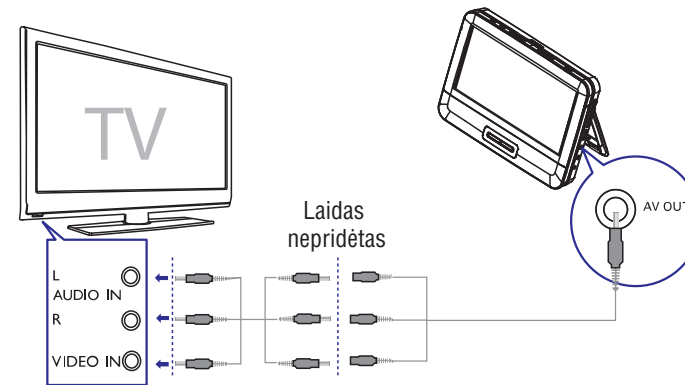

**Patarimas**

- Energijos taupymo tikslais, spauskite **AV MODE**, kad išjungtumėte įrenginio ekraną.

## 5. NUSTATYMŲ REGULIAVIMAS

### Pagrindinio įrenginio nustatymai

Naudokitės **SETUP** mygtuku, kad pareguliuotumėte įrenginio nustatymus.

1. DVD režime spauskite **SETUP**.  
↳ Rodomas nustatymų meniu.
2. Spauskite ▲ ▼, kad pasirinktumėte nustatymą ir spauskite ►►/ **OK**, kad patvirtintumėte.

#### [General Setup]

|                     |   |
|---------------------|---|
| [OSD Language]      | Pasirinkite ekrano kalbą.   |
| [Screen Saver]      | Įjungti arba išjungti ekrano užsklandą.   |
| [Resume]            | Pasirinkite ar norite tęsti grojimą nuo taško, kuriame grojimas buvo sustabdytas paskutinį kartą. |
| [DivX VOD Code]     | Gaukite DivX® registracijos kodą.   |
| [DivX Deactivation] | Dezaktyvuoti DivX® registracijos kodą šiame įrenginyje.   |
| [Video Setup]       |   |
| [Screen Display]    | Pasirinkite ekrano vaizdo santykį.  |
| [Brightness]        | Reguliuokite ekrano ryškumą   |
| [Contrast]          | Reguliuokite kontrastą ekrane.  |
| [Preferences ]      |   |
| [Audio]             | Pasirinkite audio kalbą.  |
| [Subtitle]          | Pakeiskite DVD subtitrų kalbą.  |
| [Disc Menu]         | Pasirinkite disko meniu kalbą.  |
| [Parental Control]  | Pasirinkite apsaugos nuo vaikų lygmenį.   |
| [Password]          | Pakeiskite slaptažodį (slaptažodis pagal nutylėjimą yra 3308).                                    |
| [Version Info]      | Versijos informacijos patikrinimas.   |
| [Default]           | Galite grąžinti gamyklinius nustatymus.   |

3. Spauskite ◀, norėdami sugrįžti į buvusį meniu lygį.
4. Spauskite **SETUP**, kad išeitumėte.

## ... SVARBI INFORMACIJA

### Kai naudojate ausinėmis, vadovaukitės toliau nurodytomis taisyklėmis

- Klausykitės vidutiniu garsumu, darykite pertraukas.
- Atsargiai reguliuokite garsumą.
- Nesiklausykite tokiu garsumu, jog nebegirdite kas aplink jus vyksta.
- Pavojingose situacijose nesinaudokite grotuvu. Neklausykite grotuvo važiuodami motociklu, dviračiu ir t.t. Jūs galite sukelti eismo trukdžius, tam tikrose vietose grotuvo klausymasis važiuojant yra uždraustas.



#### Dėmesio

- Valdymas ar reguliavimas, ar įvairių funkcijų naudojimas ne pagal taisykles, gali baigtis pavojingu spinduliavimu ar kitomis pavojingomis pasekmėmis.

### Perspėjimas

Bet kokios modifikacijos ar pakeitimai, kurie nėra patvirtinti Philips Consumer Lifestyle yra nelegalūs ir neteisėti ir gali atimti teisę naudotis šiuo įrenginiu.



Šis produktas atitinka Europos Sąjungos Radijo trikdžių reikalavimus.

### Aplinkosaugos informacija

Visos nereikalingos įpakavimo medžiagos nebuvo naudojamos. Mes stengiamės, kad įrenginiui būtų naudojamos minimalios pakavimo medžiagos. Pakavimo medžiagos atskiriamos į tris dalis: kartoninė dėžė, putų polistirolas ir polietilenas (maišelis, apsauginė medžiaga). Jūsų įrenginys sukurtas naudojant aukštos kokybės medžiagas ir komponentus, kurie gali būti perdirbami arba naudojami dar kartą. Daugiau informacijos apie atsikratymą įpakavimu, senomis baterijomis ir senu įrenginiu rasite vietinėse produktų išmetimo taisyklėse.

## Perdirbimas



Jūsų įrenginys sukurtas naudojant aukštos kokybės medžiagas ir komponentus, kurie gali būti perdirbami arba naudojami dar kartą.

Jeigu prie savo įrenginio matote nubraukto atliekų konteinerio paveiksluką, tai reiškia, kad įrenginys pagamintas pagal 2002/96/EC Europos direktyvą.



Neišmeskite savo įrenginio su įprastomis namų apyvokos atliekomis. Pasidomėkite vietinėmis elektros ir elektronikos produktų atsikratymo/išmetimo taisyklėmis. Teisingas atsikratymas senų produktų padės sumažinti neigiamas pasekmes gamtai ir žmonių sveikatai.

Jūsų įrenginyje yra baterijos, atitinkančios 2006/66/EC Europos direktyvą, o tai reiškia, kad jos negali būti išmestos kartu su kitomis namų apyvokos atliekomis. Turite pasidomėti apie vietines baterijų išmetimo taisykles. Teisingas baterijų išmetimas apsaugo nuo potencialiai neigiamų pasekmių gamtai ir žmogaus sveikatai. Norėdami išimti integruotą bateriją, visuomet kreipkitės į specialistą.



**Būkite atsakingi  
Gerbkite autorines teises.**

Autorinėmis teisėmis apsaugotos medžiagos, kompiuterinių programų, failų, transliacijų, garso įrašų kopijavimas yra autorių teisių pažeidimas ir yra laikomas kriminaliniu nusikaltimu. Šio įrenginio tokiais tikslais naudoti negalima.

Gali būti, jog įrašymui ir grojimui jums reikės leidimo. Pasidomėkite Copyright Act 1956 ir The Performer's Protection Acts 1958 iki 1972.

Šis įrenginys jungia autorių teisių apsaugos technologiją, kuri yra apsaugota tam tikrų JAV patentų ir kitų intelektualinių nuosavybės teisių, kurių savininkas yra Macrovision Korporacija ir kiti autorių teisių savininkai. Šios autorių teisių apsaugotos technologijos naudojimas yra Macrovision Korporacijos žinioje ir yra taikomas namams ir kitoms limituoto naudojimo vietoms, nebent yra nustatyta kitaip pačios Macrovision Korporacijos. Iškomplektavimas ar išardymas yra draudžiamas.

## Įjungimas

1. Pastumkite pagrindinio įrenginio **POWER ON/OFF** mygtuką į **ON** poziciją.

## OSD kalbos pasirinkimas

Jūs galite pasirinkti skirtingas ekrano kalbas.

1. Pastumkite **DVD/AV IN** jungtuką į **DVD** poziciją.

2. Spauskite **SETUP**.

↳ Atsiranda nustatymų meniu.

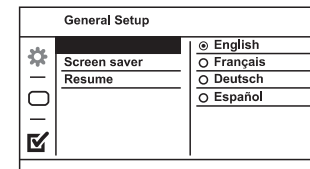

3. Pasirinkite **[General Setup] > [OSD Language]**.

4. Spauskite **▶**, kad pasirinktumėte norimą galimybę/ nustatymą.

5. Spauskite **▶II/OK**, kad patvirtintumėte.

6. Spauskite **SETUP**, kad išeitumėte.

## Diskų grojimas

1. Pastumkite **DVD/AV IN** jungtuką į **DVD** poziciją.

2. Pagrindiniame įrenginyje paspauskite/ pastumkite **OPEN ▶**.

3. Įdėkite diską, disko etiketė turi būti viršuje.

4. Spausdami žemyn uždarykite diskų dėklą.

↳ Grojimas prasideda automatiškai. Jeigu ne, spauskite **▶II / OK**.

↳ Jeigu atsiranda meniu, pasirinkite norimą elementą ir spauskite **▶II / OK**.

↳ Norėdami laikinai sustabdyti grojimą (pauzė), spauskite **▶II / OK**. Dar kartą spauskite tą patį mygtuką, norėdami tęsti grojimą.

↳ Du kartus spauskite **■**, kad sustabdytumėte grojimą.

↳ Norėdami pasirinkti buvusį arba sekantį elementą, spauskite **◀** arba **▶**.

↳ Jeigu norite atlikti video arba audio paiešką, vieną ar kelis kartus spauskite **◀** ar **▶**.

## Grojimo pasirinktys

1. Grojimo metu paspauskite **OPTIONS**, norėdami pasirinkti grojimo pasirinktis.

2. Sekite ekrane rodomomis instrukcijomis.



## ... PRADŽIA

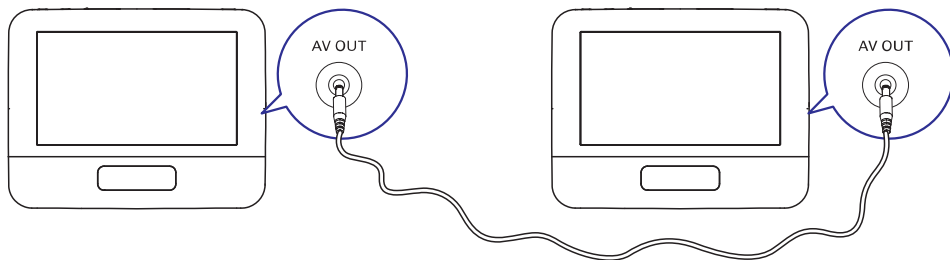

## Prijungimas prie elektros lizdo

### ⚠ Dėmesio

- Galite pažeisti įrenginį! Įsitinkite, kad elektros energijos įtampa atitinka tą įtampą, kuri nurodyta grotuvo galinėje arba apatinėje dalyje.
- Elektros šoko galimybė! Kai norite atjungti AC adapterį iš elektros tinklo, visada atsargiai traukite kištuką iš lizdo. Niekada netempkite už laido.

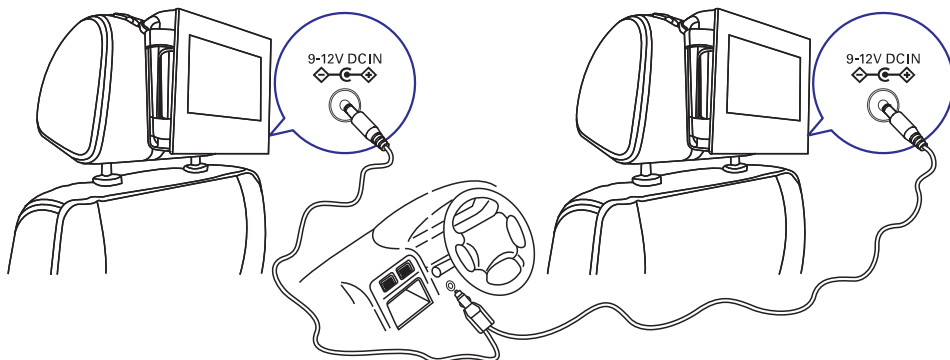

1. AC dvigubo prijungimo laido galus prijunkite prie pagrindinių įrenginių **DC IN** lizdų.
2. To paties laido galą, kuris yra su vienu prijungimu, junkite į cigarečių pridegimo lizdą.

## ... SVARBI INFORMACIJA



Pagaminta pagal Dolby Laboratories licenciją.

'Dolby' ir dvigubos-D simboliai yra Dolby Laboratories prekiniai ženklai.



DivX, DivX Certified ir panašūs logotipai yra DivX Inc. prekių ženklai ir yra naudojami pagal licenciją.

Jūsų įrenginyje yra šis žymėjimas:

**1 KLASĖ  
LAZERINIS ĮRENGINYS**

## 2. JŪSŲ NEŠIOJAMAS DVD GROTVUVAS

Sveikiname įsigijus šį įrenginį ir sveiki atvykę į Philips! Jeigu norite gauti pilną reikalingą pagalbą, užregistruokite savo įrenginį [www.philips.com/welcome](http://www.philips.com/welcome) tinklapyje, internete.

### Pristatymas

Jūsų nešiojamas DVD grotuvas groja DVD diskus, kurie atitinka universalų DVD video standartą. Naudodamiesi šiuo grotuvu, jūs galėsite mėgautis puikia filmų vaizdo kokybe, stereo arba daugiakanaliu garsu (tai priklauso nuo disko ir nuo grojimo nustatymų).

Jūs galite naudotis įvairiomis DVD-Video funkcijomis: takelių, subtitrų ar skirtingų rodymo kampų pasirinkimu (funkcijos priklauso nuo disko). Naudodamiesi apsauga nuo vaikų, jūs galite kontroliuoti atitinkamų diskų žiūrėjimą.

Šiuos diskus galite groti savo DVD grotuvu: (taip pat ir CD-R, CD-RW, DVD±R ir DVD±RW):

- DVD-Video
- Video-CD
- Audio- CD
- MP3- CD
- DivX
- Diskai/SD kortelė su JPEG failais

### Ką rasite dėžėje

Patikrinkite ar visas išvardintas dalis randate dėžėje:

- Pagrindinis įrenginys x 2.
- AC elektros energijos adapteris x 2, ASUC12E-090080 (Philips).
- Automobilinis adapteris x 1.
- AV laidas x 2.
- Automobilinis tvirtinimo rėmelis x 2 (AY4246)
- Maišelis nešiojimui x 1
- Ausinės x 2 (3822)
- Naudojimosi instrukcijos x 1.
- Greitos Pradžios Gidas x 1.

## ... PRADŽIA

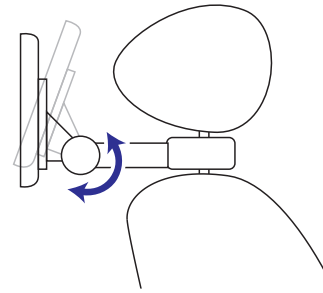

- 1) **Atlaisvinkite varžtą.**
- 2) **Sureguliuokite žiūrėjimo kampą pagal poreikius.**
- 3) **Priveržkite varžtą.**

6. Paspauskite tvirtinimo mygtuką, norėdami nuimti DVD grotuvą nuo galvos atlošo.

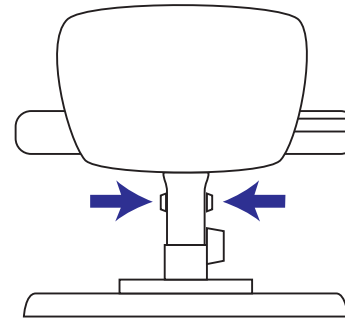

- Norėdami pritvirtinti antrą ekraną, pakartokite aukščiau esančius žingsnelius.

### Prijunkite pagrindinį įrenginį kaip antrąjį ekraną

#### ⚠ Dėmesio

- Prieš jungdami antrąjį ekraną, būtinai išjunkite grotuvą.

Galite žiūrėti atskirus filmus kiekviename nešiojamame DVD grotuve arba sujungti DVD grotuvus, kad galėtumėte žiūrėti vieną filmą per abu grotuvus vienu metu.

Norėdami matyti tą patį vaizdą abiejuose grotuvuose:

1. Prijunkite pateiktą AV laidą prie **AV OUT** lizdo, esančio kiekviename DVD grotuve.
2. Pastumkite **DVD/AV IN** jungtuką pagrindiniame įrenginyje į **AV IN** poziciją.

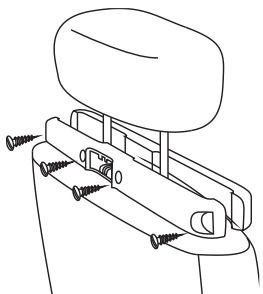

- 1) Rėmelį tvirtinkite prie galvos atlošo metalinių strypų.
  - 2) Prisukite varžtus, norėdami, kad rėmelis tvirtai laikytųsi prie strypų.
2. Pritvirtinkite DVD grotuvo tvirtinimo rėmelį prie nešiojamo DVD grotuvo.

#### **Pastaba**

- Rėmelyje yra trys skylės. Naudoti galite bet kurią iš jų.

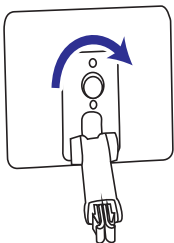

3. Nutaikykite rėmelio tvirtinimo varžtą ties DVD grotuvo gale esančia tvirtinimo veržle.
  - Tvirtai prisukite DVD grotuvą prie rėmelio.
4. Pridėkite DVD grotuvą prie galvos atlošo.

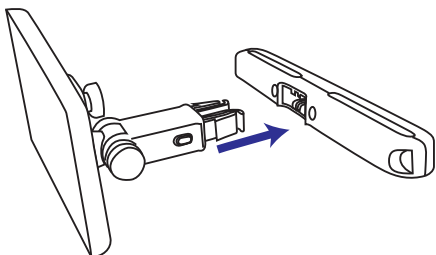

- Pritvirtinkite DVD rėmelį prie galvos atlošo tvirtinimo rėmelio.
5. Reguluokite žiūrėjimo kampą.

### Pagrindinio įrenginio peržiūra

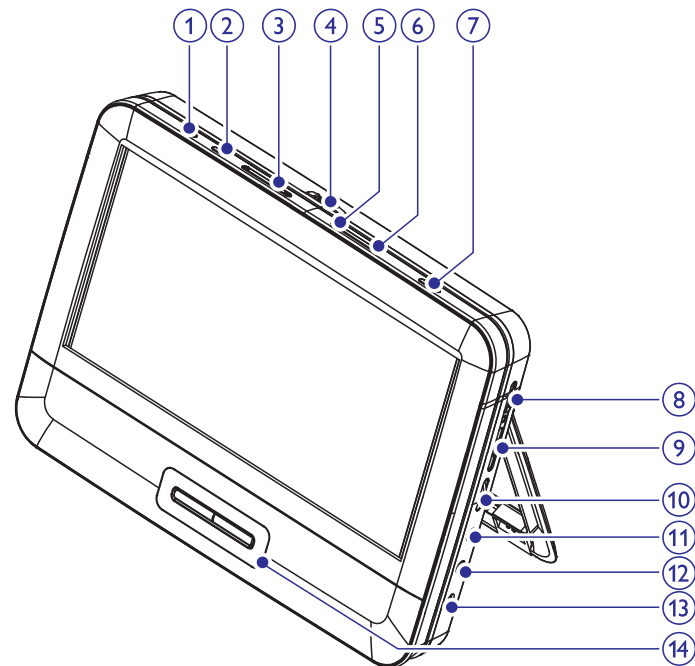

#### 1. BRIGHTNESS

- Reguliuoja ekrano ryškumą.

#### 2. SETUP

- Galite įeiti arba išeiti iš nustatymų meniu.

#### 3. ⏪ ⏩

- Galite pasiekti buvusią arba sekančią antraštę, skyrių ar takelį.

#### 4. OPEN ▶

- Atidaro diskų dėklą.

#### 5. DISC MENU

- DVD: pasiekti arba išeiti iš disko meniu.
- VCD: įjungia arba išjungia PBC (grojimo valdymo) režimą.
- VCD versija 2.0 arba SVCD su įjungtu PBC: sugrįžta į meniu.

## ... JŪSŲ NEŠIOJAMAS DVD GROTUVAS

### 6. OPTIONS

- Galite pasiekti galimybes susijusias su dabar atliekamais veiksmais ar pasirinkimais.

### 7. AV MODE

- Išjungia priekinės panelės ekraną, kai grotuvas prijungtas prie televizoriaus.

### 8. DVD/AV IN

- Perjungia į DVD/AV IN režimą.

### 9. ON/OFF

- Ijungia arba išjungia DVD grotuvą.

### 10. VOL +/-

- Padidina arba sumažina garsumą.

### 11.

- Ausinių lizdas.

### 12. AV OUT

- Audio/video išvesties lizdas.

### 13. DC IN

- Elektros energijos tiekimo lizdas

### 14. , , ,

- Judėjimas po meniu.



- Paieška atgal/ į priekį skirtingu greičiu.

### / OK

- Patvirtina pasirinkimą.
- Pradėti, laikinai sustabdyti arba vėl pradėti grojimą.



- Sustabdo disko grojimą.

## 3. PRADŽIA



### Dėmesio!

- Visus mygtukus naudokite tik taip, kaip nurodyta šiose instrukcijose.
- Sekite šio skyriaus instrukcijomis jų eilės tvarka.

Jeigu jūs bandysite susisiekti su Philips, jūs būsite paprašyti pasakyti savo įrenginio modelio ir serijos numerius. Jūsų įrenginio modelio ir serijos numeriai užrašyti įrenginio galinėje dalyje.

Užsirašykite numerius:

Modelio numeris: \_\_\_\_\_

Serijos numeris: \_\_\_\_\_

### Pasiruošimas



### Įspėjimas!

- Kai DVD grotuvas yra nenaudojamas, nuimkite jį ir tvirtinimo įrangą nuo sėdynės.

Jeigu norite naudotis grotuvu mašinoje, pritvirtinkite pagrindinį įrenginį ir antrąjį ekraną prie priekinės sėdynės galvos atramos dalies.

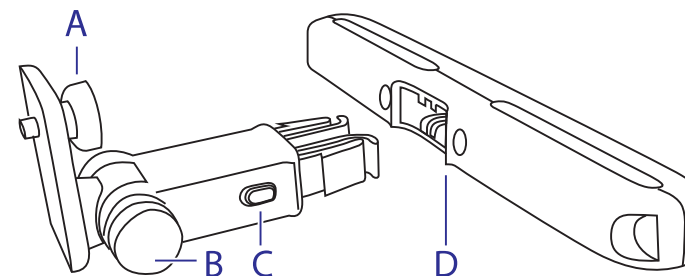

- A.** DVD grotuvo tvirtinimo varžtas
- B.** Rodymo kampo reguliavimo varžtas
- C.** Tvirtinimo mygtukas
- D.** Tvirtinimo rėmelis prie galvos atlošo

1. Pritvirtinkite galvos atlošo tvirtinimo rėmelį prie priekinės sėdynės atlošo.